

Pompe à double membrane pneumatique

APPLICATIONS

Ce type de pompes est utilisé dans tous les secteurs d'activités pour de très vastes domaines d'utilisations :

> Industries minérales

Laitance de ciment, effluents de carrières, barbotine, kaolin, lait de chaux, suspension d'argile.

> Industries chimiques

Suspensions, hydroxyde de magnésium, résines, adhésifs, peintures, acides divers, solvants.

> Industries alimentaires

Pulpes de fruits, moûts de vins, concentrés de sirops, chocolat, mélasse, huile, miel, etc.

> Industries papetières

Latex, charges minérales, pulpes, pâtes à papier, liqueurs.

> Industries cosmétiques

Lotions, crèmes, shampoings, émulsions, savons.

LIMITES D'UTILISATION

- Débit maximal : 50 m³/h.
- Pression maximale : 7 bar.
- Viscosité maximale du liquide : 20 000 cP.
- Température maximale du liquide : + 80°C.

ACCESSOIRES / OPTIONS

Accessoires :

- Amortisseurs de pulsation.
- Filtres à air.

Options :

- Construction corps fonte
- Certification ATEX des constructions métalliques.

CONCEPTION

> Pompes volumétriques à double membrane qui fonctionnent à l'air comprimé pour véhiculer des liquides de toute nature qu'ils soient clairs, chargés, corrosifs, visqueux ou encore sensibles au cisaillement.

> Pompes autoamorçantes, parfaitement étanches pour être submersibles et pouvant fonctionner en zone explosive du fait de l'absence totale d'étincelle d'origine électrique ou par frottement de pièces métalliques l'une sur l'autre.

> Principaux avantages :

- Rendement à 100 % et constant
- Aucune lubrification
- Distributeur d'air non métallique
- Distributeur d'air équilibré pneumatiquement
- Pompage des liquides en douceur
- Large choix de matériaux
- Utilisation très facile
- Entretien rapide et maintenance peu coûteuse.

COMPOSANTS	MATERIAUX
CORPS DE POMPE	Acier inoxydable, Aluminium, Polypropylène, PVDF, Fonte en option
CLAPETS MEMBRANES ELASTOMERE	Néoprène, Nitrile (BUNA N), Viton, EPDM (Nordel), PTFE (Teflon), Santoprène

*Important : toutes les tailles ne sont pas disponibles dans tous les matériaux.
Informations complémentaires, documentation sur demande*

Pompes à double membrane métallique

**POMPES
A DOUBLE
MEMBRANE**

R2

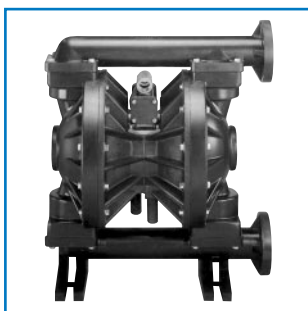

Courbes de performances

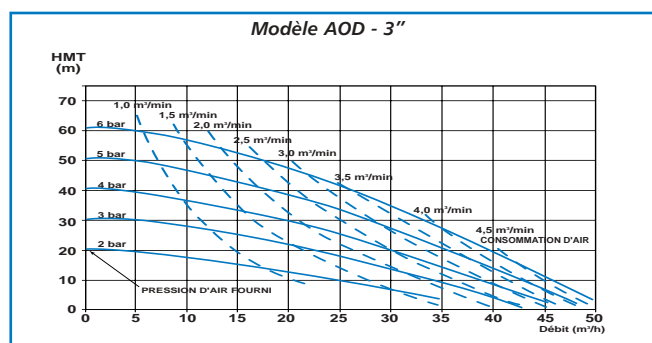
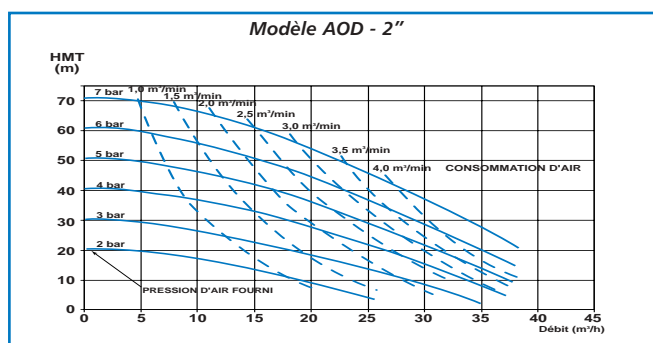
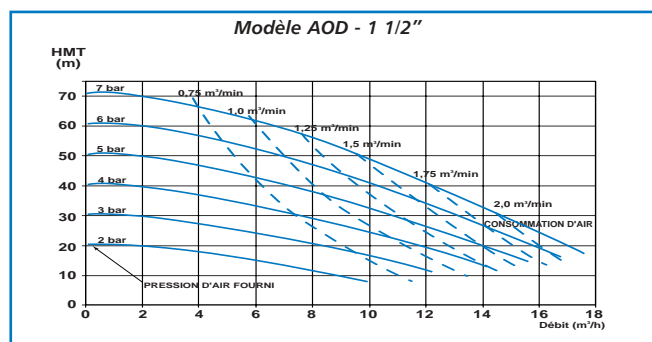
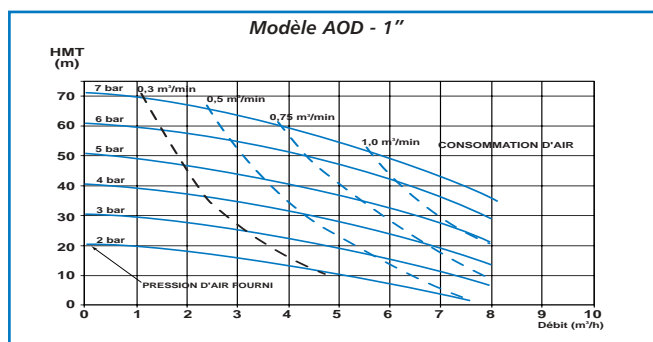
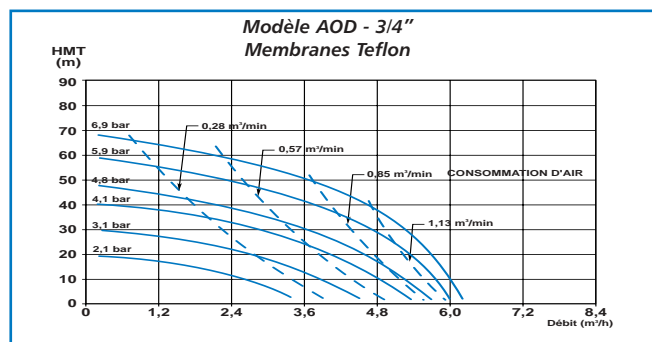
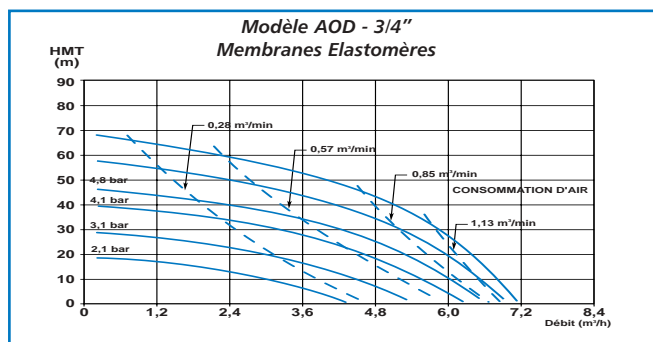
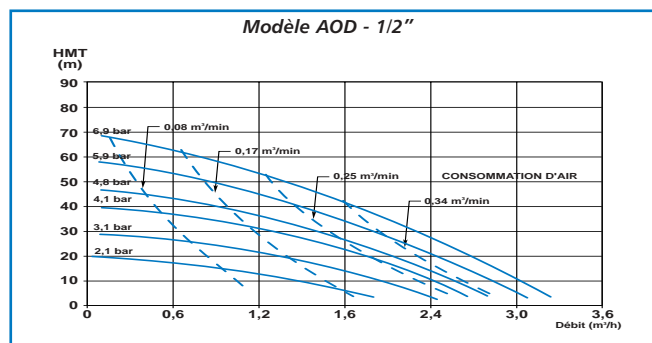
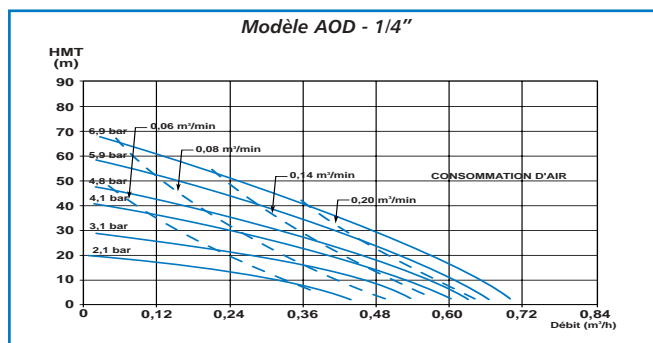

Transfer & Process

Taille	Type	PRIX H.T. €	REFERENCE	Construction		Orifices	Débit (m³/h)	Puissance (bar)
				Corps	Membrane			
1/4"	AOD.25-ATTS-Y		831 000 3250	Aluminium	Téflon	1/4" NPT	0 à 0,6	7
	AOD.25-STTS-Y		831 000 3281	Inox	Téflon	1/4" NPT	0 à 0,6	7
1/2"	AOD.5-ANNA-Y		831 000 3252	Aluminium	Néoprène	1/2" NPT	0 à 3	7
	AOD.5-ABBA-Y		831 000 3253 *	Aluminium	Buna	1/2" NPT	0 à 3	7
	AOD.5-AMEA-Y		831 000 3254	Aluminium	Santoprène	1/2" NPT	0 à 3	7
	AOD.5-ATTA-Y		831 000 3255	Aluminium	Téflon	1/2" NPT	0 à 3	7
	AOD.5-SNNS-Y		831 000 3256	Inox	Néoprène	1/2" NPT	0 à 3	7
	AOD.5-SBBS-Y		831 000 3257	Inox	Buna	1/2" NPT	0 à 3	7
	AOD.5-SMES-Y		831 000 3258	Inox	Santoprène	1/2" NPT	0 à 3	7
	AOD.5-STTS-Y		831 000 3259 *	Inox	Téflon	1/2" NPT	0 à 3	7
3/4"	AOD.75-ANNS-Y		831 000 3265	Aluminium	Néoprène	3/4" NPT	0 à 5,5	7
	AOD.75-ABBS-Y		831 000 3266 *	Aluminium	Buna	3/4" NPT	0 à 5,5	7
	AOD.75-AMES-Y		831 000 3267	Aluminium	Santoprène	3/4" NPT	0 à 5,5	7
	AOD.75-AVVS-Y		831 000 3268	Aluminium	Viton	3/4" NPT	0 à 5,5	7
	AOD.75-ATTS-Y		831 000 3269	Aluminium	Téflon	3/4" NPT	0 à 5,5	7
	AOD.75-SNNS-Y		831 000 3270	Inox	Néoprène	3/4" NPT	0 à 5,5	7
	AOD.75-SBBS-Y		831 000 3271	Inox	Buna	3/4" NPT	0 à 5,5	7
	AOD.75-SMES-Y		831 000 3272	Inox	Santoprène	3/4" NPT	0 à 5,5	7
	AOD.75-SVVS-Y		831 000 3273	Inox	Viton	3/4" NPT	0 à 5,5	7
AOD.75-STTS-Y		831 000 3274	Inox	Téflon	3/4" NPT	0 à 5,5	7	
1"	AOD1-ANNN-B		831 000 2206 *	Aluminium	Néoprène	1" BSP	0 à 8	7
	AOD1-ABBB-B		831 000 2207	Aluminium	Buna	1" BSP	0 à 8	7
	AOD1-AVVV-B		831 000 2208	Aluminium	Viton	1" BSP	0 à 8	7
	AOD1-AEEE-B		831 000 2209	Aluminium	Nordel	1" BSP	0 à 8	7
	AOD1-ATTA-B		831 000 2210 *	Aluminium	Téflon	1" BSP	0 à 8	7
	AOD1-AMMM-B		831 000 0036	Aluminium	Santoprène	1" BSP	0 à 8	7
	AOD1-SNNN-B		831 000 2216	Inox	Néoprène	1" BSP	0 à 8	7
	AOD1-SBBB-B		831 000 2217	Inox	Buna	1" BSP	0 à 8	7
	AOD1-SVVV-B		831 000 2218	Inox	Viton	1" BSP	0 à 8	7
	AOD1-SEEE-B		831 000 2219	Inox	Nordel	1" BSP	0 à 8	7
	AOD1-STTS-B		831 000 2220 *	Inox	Téflon	1" BSP	0 à 8	7
	AOD1-SMMM-B		831 000 0011	Inox	Santoprène	1" BSP	0 à 8	7
1 1/2"	AOD1.5-ANNN-N		831 000 2221	Aluminium	Néoprène	1,5" NPT ext.	0 à 16	7
	AOD1.5-ABBB-N		831 000 2222	Aluminium	Buna	1,5" NPT ext.	0 à 16	7
	AOD1.5-AVVV-N		831 000 2223	Aluminium	Viton	1,5" NPT ext.	0 à 16	7
	AOD1.5-AEEE-N		831 000 2224	Aluminium	Nordel	1,5" NPT ext.	0 à 16	7
	AOD1.5-ATTA-N		831 000 2225	Aluminium	Téflon	1,5" NPT ext.	0 à 16	7
	AOD1.5-AMMM-N		831 000 0033	Aluminium	Santoprène	1,5" NPT ext.	0 à 16	7
	AOD1.5-SNNN-B		831 000 2231	Inox	Néoprène	1,5" BSP int.	0 à 16	7
	AOD1.5-SBBB-B		831 000 2232	Inox	Buna	1,5" BSP int.	0 à 16	7
	AOD1.5-SVVV-B		831 000 2233	Inox	Viton	1,5" BSP int.	0 à 16	7
	AOD1.5-SEEE-B		831 000 2234	Inox	Nordel	1,5" BSP int.	0 à 16	7
	AOD1.5-STTS-B		831 000 2235	Inox	Téflon	1,5" BSP int.	0 à 16	7
	AOD1.5-SMMM-B		831 000 0035	Inox	Santoprène	1,5" BSP int.	0 à 16	7
2"	AOD2-ANNN-N		831 000 2236	Aluminium	Néoprène	2" NPT ext.	0 à 40	7
	AOD2-ABBB-N		831 000 2237	Aluminium	buna	2" NPT ext.	0 à 40	7
	AOD2-AVVV-N		831 000 2238	Aluminium	Viton	2" NPT ext.	0 à 40	7
	AOD2-AEEE-N		831 000 2239 *	Aluminium	Nordel	2" NPT ext.	0 à 40	7
	AOD2-ATTA-N		831 000 2240	Aluminium	Téflon	2" NPT ext.	0 à 40	7
	AOD2-AMMM-N		831 000 0013	Aluminium	Santoprène	2" NPT ext.	0 à 40	7
	AOD2-SNNN-B		831 000 2246	Inox	Néoprène	2" BSP int.	0 à 40	7
	AOD2-SBBB-B		831 000 3247	Inox	Buna	2" BSP int.	0 à 40	7
	AOD2-SVVV-B		831 000 2248	Inox	Viton	2" BSP int.	0 à 40	7
	AOD2-SEEE-B		831 000 2249	Inox	Nordel	2" BSP int.	0 à 40	7
	AOD2-STTS-B		831 000 2250	Inox	Téflon	2" BSP int.	0 à 40	7
	AOD2-SMMM-B		831 000 0021	Inox	Santoprène	2" BSP int.	0 à 40	7
3"	AOD3-ANNN-N		831 000 2261	Aluminium	Néoprène	3" NPT ext.	0 à 45	7
	AOD3-ABBB-N		831 000 2262	Aluminium	Buna	3" NPT ext.	0 à 45	7
	AOD3-AVVV-N		831 000 2263	Aluminium	Viton	3" NPT ext.	0 à 45	7
	AOD3-AEEE-N		831 000 2264	Aluminium	Nordel	3" NPT ext.	0 à 45	7
	AOD3-ATTA-N		831 000 2265	Aluminium	Téflon	3" NPT ext.	0 à 45	7
	AOD3-AMMM-N		831 000 0023	Aluminium	Santoprène	3" NPT ext.	0 à 45	7

Nous consulter pour les constructions corps fonte et les options ou accessoires non tarifés. Informations complémentaires, documentation sur demande

* Produit disponible sur stock

Pompes à double membrane non métallique

**POMPES
A DOUBLE
MEMBRANE**

R2

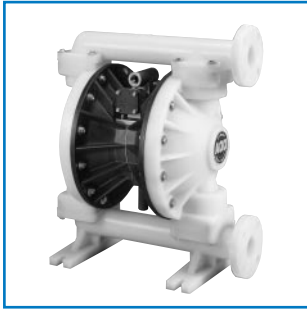

Courbes de performances

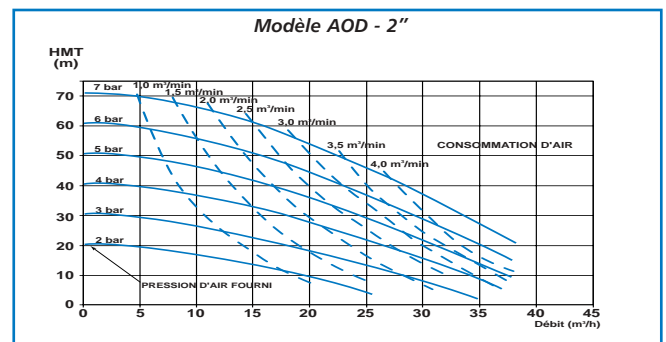
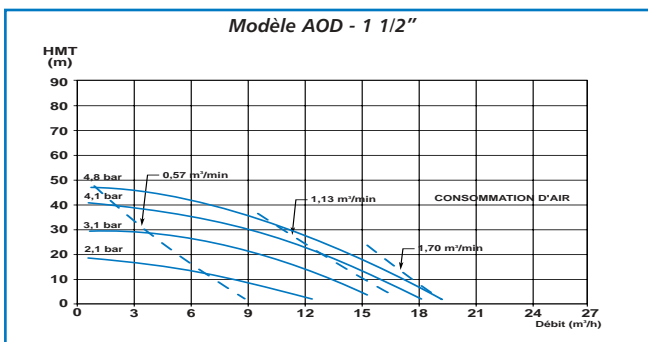
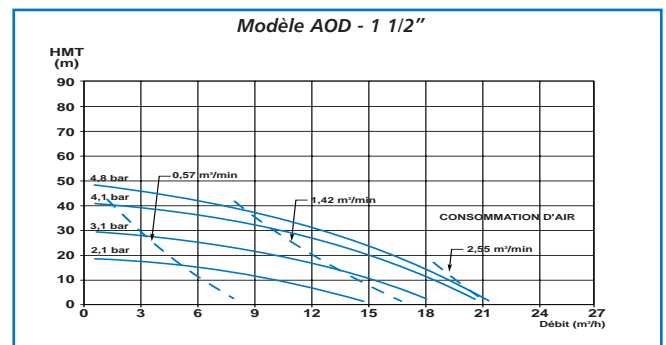
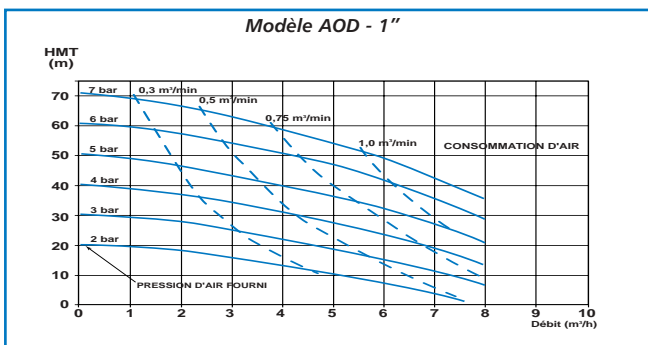
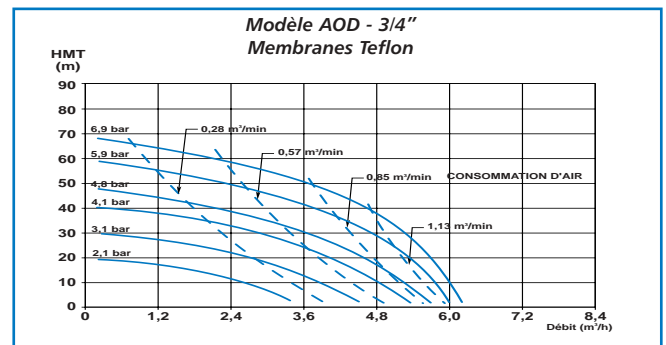
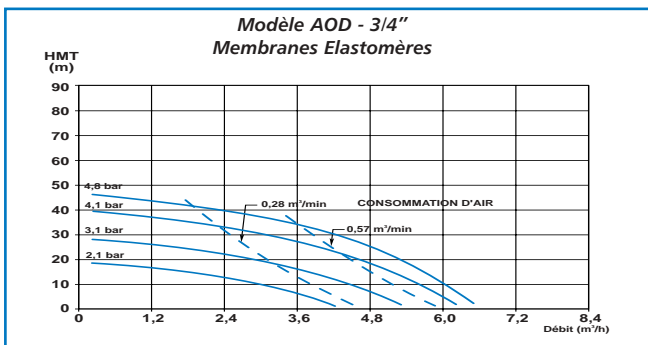
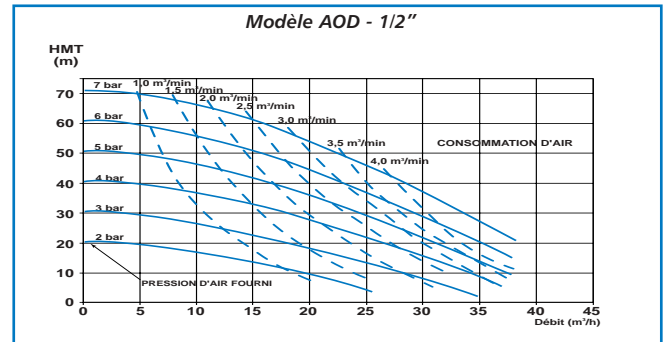
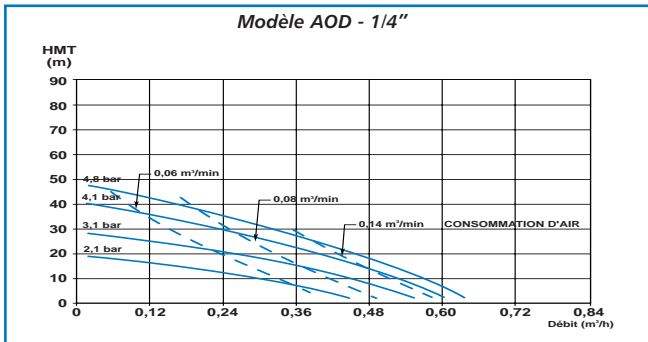

Transfer & Process

Taille	Type	PRIX H.T. €	REFERENCE	Construction		Orifices	Débit (m³/h)	Puissance (bar)
				Corps	Membrane			
1/4"	AOD.25-PTTP-Y		831 000 3248 *	Polypropylène	Téflon	1/4" NPT	0 à 0,6	7
	AOD.25-KTTK-Y		831 000 3249	PVDF	Téflon	1/4" NPT	0 à 0,6	7
1/2"	AOD.5-PNNP-N		831 000 2197 *	Polypropylène	Néoprène	1/2" NPT	0 à 3	7
	AOD.5-PBBP-N		831 000 2198 *	Polypropylène	Buna	1/2" NPT	0 à 3	7
	AOD.5-PVVP-N		831 000 2199 *	Polypropylène	Viton	1/2" NPT	0 à 3	7
	AOD.5-PEEP-N		831 000 2200	Polypropylène	Nordel	1/2" NPT	0 à 3	7
	AOD.5-PTTP-N		831 000 2196 *	Polypropylène	Téflon	1/2" NPT	0 à 3	7
	AOD.5-PMMP-N		831 000 0026	Polypropylène	Santoprène	1/2" NPT	0 à 3	7
	AOD.5-KNNK-N		831 000 0030	PVDF	Néoprène	1/2" NPT	0 à 3	7
	AOD.5-KBBK-N		831 000 0027	PVDF	Buna	1/2" NPT	0 à 3	7
	AOD.5-KVVK-N		831 000 0032	PVDF	Viton	1/2" NPT	0 à 3	7
	AOD.5-KEEK-N		831 000 0028	PVDF	Nordel	1/2" NPT	0 à 3	7
	AOD.5-KTTK-N		831 000 0031	PVDF	Téflon	1/2" NPT	0 à 3	7
	AOD.5-KMMK-N		831 000 0029	PVDF	Santoprène	1/2" NPT	0 à 3	7
3/4"	AOD.75-PNNP-Y		831 000 3260	Polypropylène	Néoprène	3/4" NPT	0 à 5,5	7
	AOD.75-PBBP-Y		831 000 3261	Polypropylène	Buna	3/4" NPT	0 à 5,5	7
	AOD.75-PMEP-Y		831 000 3262	Polypropylène	Santoprène	3/4" NPT	0 à 5,5	7
	AOD.75-PVVP-Y		831 000 3263	Polypropylène	Viton	3/4" NPT	0 à 5,5	7
	AOD.75-PTTP-Y		831 000 3264	Polypropylène	Téflon	3/4" NPT	0 à 5,5	7
1"	AOD1-PNNP-A		831 000 2201 *	Polypropylène	Néoprène	1" ANSI	0 à 8	7
	AOD1-PBBP-A		831 000 2202 *	Polypropylène	Buna	1" ANSI	0 à 8	7
	AOD1-PVVP-A		831 000 2203	Polypropylène	Viton	1" ANSI	0 à 8	7
	AOD1-PEEP-A		831 000 2204	Polypropylène	Nordel	1" ANSI	0 à 8	7
	AOD1-PTTP-A		831 000 2205 *	Polypropylène	Téflon	1" ANSI	0 à 8	7
	AOD1-PMMP-A		831 000 0009	Polypropylène	Santoprène	1" ANSI	0 à 8	7
	AOD1-KNNK-A		831 000 0040	PVDF	Néoprène	1" ANSI	0 à 8	7
	AOD1-KBBK-A		831 000 0038	PVDF	Buna	1" ANSI	0 à 8	7
	AOD1-KVVK-A		831 000 0042	PVDF	Viton	1" ANSI	0 à 8	7
	AOD1-KEEK-A		831 000 0037	PVDF	Nordel	1" ANSI	0 à 8	7
AOD1-KTTK-A		831 000 0041	PVDF	téflon	1" ANSI	0 à 8	7	
AOD1-KMMK-A		831 000 0039	PVDF	Santoprène	1" ANSI	0 à 8	7	
1"1/2	AOD1.5-PNNP-Y		831 000 3275	Polypropylène	Néoprène		0 à 16	7
	AOD1.5-PBBP-Y		831 000 3276	Polypropylène	Buna		0 à 16	7
	AOD1.5-PEEP-Y		831 000 3277	Polypropylène	Nordel		0 à 16	7
	AOD1.5-PMEP-Y		831 000 3278	Polypropylène	Santoprène		0 à 16	7
	AOD1.5-PVVP-Y		831 000 3279	Polypropylène	Viton		0 à 16	7
	AOD1.5-PTTP-Y		831 000 3280	Polypropylène	Téflon		0 à 16	7
2"	AOD2-PNNT-A		831 000 2251	Polypropylène	Néoprène	2" ANSI	0 à 40	7
	AOD2-PBBT-A		831 000 2252	Polypropylène	Buna	2" ANSI	0 à 40	7
	AOD2-PVVT-A		831 000 2253	Polypropylène	Viton	2" ANSI	0 à 40	7
	AOD2-PEET-A		831 000 2254	Polypropylène	Nordel	2" ANSI	0 à 40	7
	AOD2-PTTT-A		831 000 2255	Polypropylène	Téflon	2" ANSI	0 à 40	7
	AOD2-PMMT-A		831 000 0019	Polypropylène	Santoprène	2" ANSI	0 à 40	7
	AOD2-KNNT-A		831 000 2256	PVDF	Néoprène	2" ANSI	0 à 40	7
	AOD2-KBBT-A		831 000 2257	PVDF	Buna	2" ANSI	0 à 40	7
	AOD2-KVVT-A		831 000 2258	PVDF	Viton	2" ANSI	0 à 40	7
	AOD2-KEET-A		831 000 2259	PVDF	Nordel	2" ANSI	0 à 40	7
	AOD2-KTTT-A		831 000 2260	PVDF	Téflon	2" ANSI	0 à 40	7
	AOD2-KMMT-A		831 000 0017	PVDF	Santoprène	2" ANSI	0 à 40	7

ACCESSOIRES	PRIX H.T. €	REFERENCE
Pompe AOD 1/4" - 1/2" - 3/4" - Y / Filtre régulateur 466500		832 000 7017
Pompe AOD 1"1/2 - Y / Filtre régulateur 4684400		832 000 3370
Pompe AOD 1/2" - 1" et 1"1/2 / Filtre régulateur 4626000		832 000 3317
Pompe AOD 2" et 3" / Filtre régulateur en 3/4" 4626100		832 000 3318

Nous consulter pour les constructions corps fonte et les options ou accessoires non tarifés. Informations complémentaires, documentation sur demande

* Produit disponible sur stock