

# KV 32 - KV 40 - KV 50

## POMPES CENTRIFUGES MULTICELLULAIRES A AXE VERTICAL

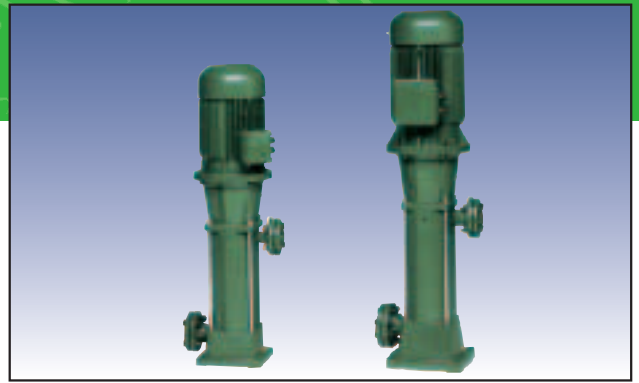

Corps reoulant, corps aspirant, support moteur et corps diffuseurs en fonte avec traitement anti-corrosion. Turbines et diffuseurs en technopolymère pour KV32. Turbines en bronze et diffuseurs en fonte pour KV40 et KV50. Arbre avec palier en acier inoxydable. Guidage du palier en bronze, autolubrifié par le liquide pompé. Garniture mécanique en carbone/carbure de tungstène. Accouplement arbre moteur - arbre pompe par manchon rigide. Moteur de type asynchrone fermé et refroidi par ventilation externe, à 2 et à 4 pôles. Protection du moteur à prévoir par l'utilisateur. Contre-bridés filetés fournis de série.

Indice de protection : IP 55

Classe d'isolement : F

**Plage de fonctionnement** : de 4 à 45 m<sup>3</sup>/h, hauteur manométrique jusqu'à 265,5 mètres.

**Plage de température du liquide** : de -15°C à + 110°C

**Liquide pompé** : propre, sans corps solide ou abrasif, non visqueux, non agressif, non cristallisé et chimiquement neutre.

**Température ambiante maximum** : + 40°C

**Pression maximum de service** : 25 bars (2500 kPa) pour KV32 - KV40  
30 bars (3000 kPa) pour KV50

**Installation** : fixe, en position verticale.

### 2 PÔLES

MODÈLE	CARACTÉRISTIQUES ÉLECTRIQUES				
	ALIMENTATION 50 Hz	P1 MAX kW	P2 NOMINALE kW HP		In A
KV 32/2 T	3x230-400 V ~	2,8	2,2	3	9-5
KV 32/3 T	3x230-400 V ~	4,1	3	4	12-7
KV 32/4 T	3x230-400 V ~	5,4	4	5,5	16-9
KV 32/5 T	3x400 V ~ Δ*	6,5	5,5	7,5	12
KV 32/6 T	3x400 V ~ Δ*	8,1	7,5	10	15
KV 32/7 T	3x400 V ~ Δ*	9,4	7,5	10	15
KV 32/8 T	3x400 V ~ Δ*	10,6	9,2	12,5	18
KV 40/2 T	3x230-400 V ~	4,4	4	5,5	16-9
KV 40/3 T	3x400 V ~ Δ*	6,7	5,5	7,5	12
KV 40/4 T	3x400 V ~ Δ*	8,6	7,5	10	15
KV 40/5 T	3x400 V ~ Δ*	10,4	9,5	12,5	18
KV 40/6 T	3x400 V ~ Δ*	13	11	15	22
KV 40/7 T	3x400 V ~ Δ*	16	15	20	30
KV 40/8 T	3x400 V ~ Δ*	17,4	15	20	30
KV 50/2 T	3x400 V ~ Δ*	7,5	7,5	10	15
KV 50/3 T	3x400 V ~ Δ*	10,7	9,2	12,5	18
KV 50/4 T	3x400 V ~ Δ*	14,2	11	15	22
KV 50/5 T	3x400 V ~ Δ*	17,5	15	20	30
KV 50/6 T	3x400 V ~ Δ*	20	18,5	25	36
KV 50/7 T	3x400 V ~ Δ*	23,7	22	30	40
KV 50/8 T	3x400 V ~ Δ*	25,7	22	30	40
KV 50/9 T	3x400 V ~ Δ*	29,2	30	40	56

\* Démarrage en étoile possible (Δ)

### 4 PÔLES

MODÈLE	CARACTÉRISTIQUES ÉLECTRIQUES			POIDS Kg
	ALIMENTATION 50 Hz	P2 NOMINALE kW HP		
KV 32/34 T	3x230-400 V ~	0,75	1	57
KV 32/44 T	3x230-400 V ~	0,75	1	61
KV 32/54 T	3x230-400 V ~	0,75	1	65
KV 32/64 T	3x230-400 V ~	1,1	1,5	73
KV 32/74 T	3x230-400 V ~	1,1	1,5	77
KV 32/84 T	3x230-400 V ~	1,1	1,5	81
KV 32/94 T	3x230-400 V ~	1,5	2	90
KV 32/104 T	3x230-400 V ~	1,5	2	94
KV 32/114 T	3x230-400 V ~	1,5	2	98
KV 32/124 T	3x230-400 V ~	2,2	3	111
KV 32/134 T	3x230-400 V ~	2,2	3	115
KV 32/144 T	3x230-400 V ~	2,2	3	119
KV 32/154 T	3x230-400 V ~	2,2	3	123
KV 40/34 T	3x230-400 V ~	0,75	1	70
KV 40/44 T	3x230-400 V ~	1,1	1,5	79
KV 40/54 T	3x230-400 V ~	1,1	1,5	85
KV 40/64 T	3x230-400 V ~	1,5	2	94
KV 40/74 T	3x230-400 V ~	1,5	2	100
KV 40/84 T	3x230-400 V ~	2,2	3	120
KV 40/94 T	3x230-400 V ~	2,2	3	126
KV 40/104 T	3x230-400 V ~	2,2	3	132
KV 40/114 T	3x230-400 V ~	3	4	140
KV 40/124 T	3x230-400 V ~	3	4	146
KV 40/134 T	3x230-400 V ~	3	4	152
KV 50/34 T	3x230-400 V ~	1,1	1,5	67
KV 50/44 T	3x230-400 V ~	1,5	2	81
KV 50/54 T	3x230-400 V ~	2,2	3	111
KV 50/64 T	3x230-400 V ~	2,2	3	122
KV 50/74 T	3x230-400 V ~	3	4	136
KV 50/84 T	3x230-400 V ~	3	4	147
KV 50/94 T	3x230-400 V ~	4	5,5	170
KV 50/104 T	3x230-400 V ~	4	5,5	181
KV 50/114 T	3x230-400 V ~	4	5,5	192
KV 50/124 T	3x400 V ~ Δ*	5,5	7,5	226
KV 50/134 T	3x400 V ~ Δ*	5,5	7,5	237
KV 50/144 T	3x400 V ~ Δ*	5,5	7,5	248
KV 50/154 T	3x400 V ~ Δ*	5,5	7,5	259

# CARACTÉRISTIQUES HYDRAULIQUES

## KV 32 - 40 - 50

2 PÔLES (2900 1/min)

### KV 32

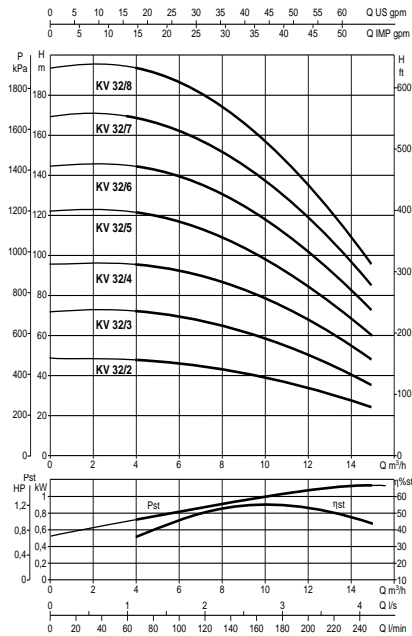

### KV 40

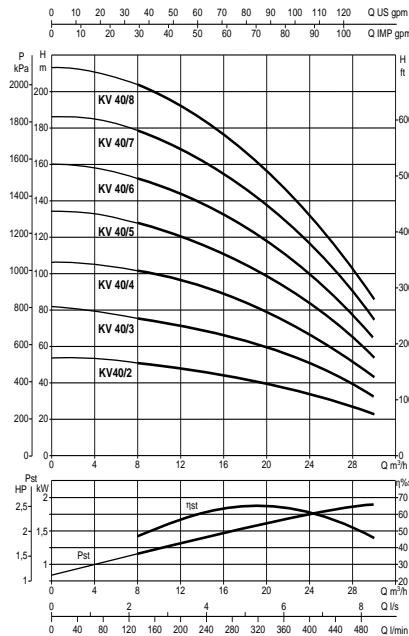

### KV 50

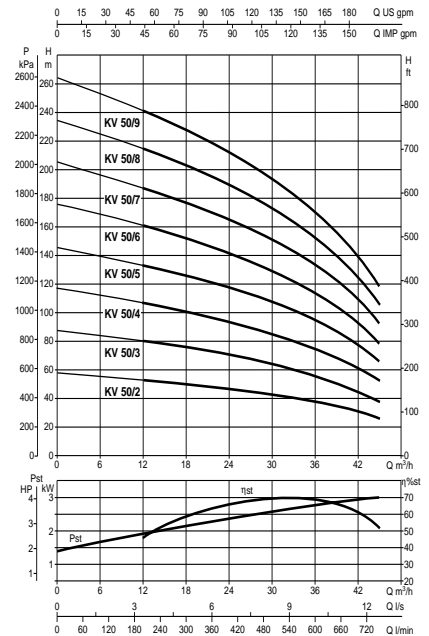

## KV 32 - 40 - 5

4 PÔLES (1450 1/min)

### KV 32

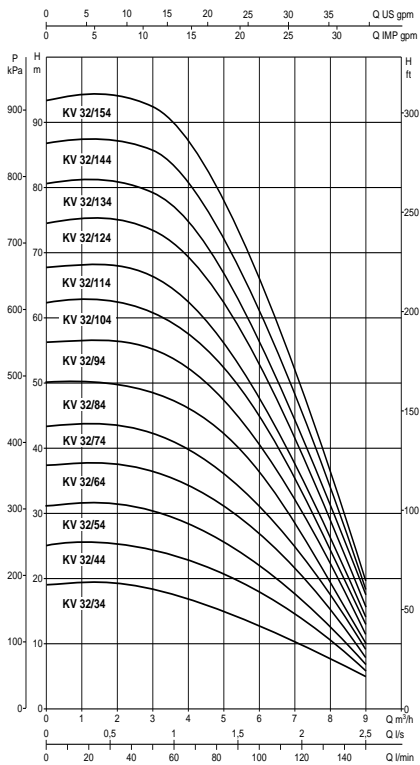

### KV 40

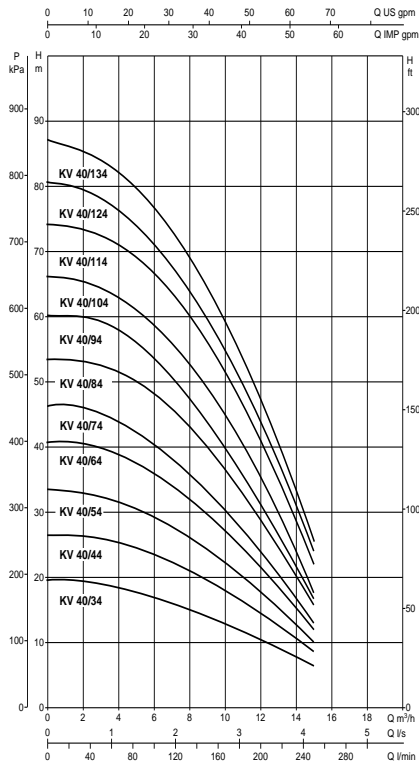

### KV 50

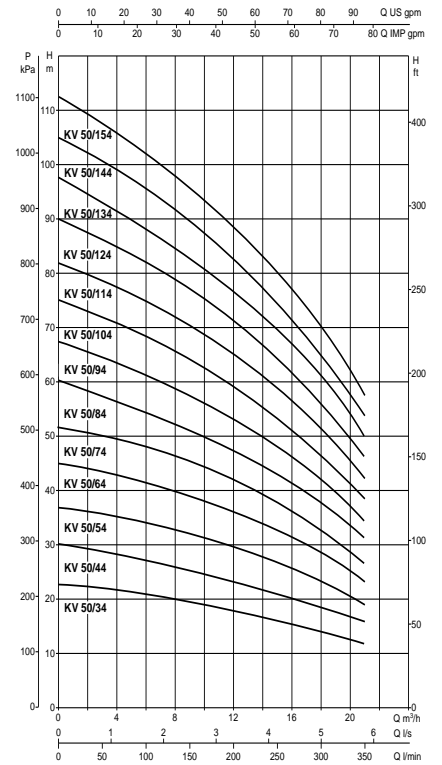

## DIMENSIONS ET POIDS

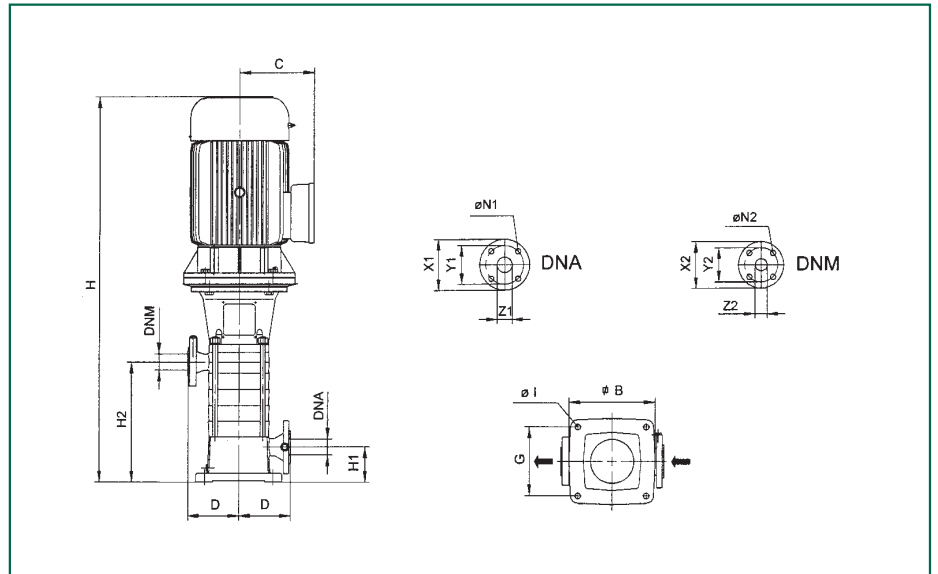

## 2 PÔLES

MODÈLE	B	C	D	G	IØ	H	H1	H2	DNA	DNM	POIDS Kg
KV 32/2 T	260	130	160	210	18	728	103	200	40	32	71
KV 32/3 T	260	130	160	210	18	767	103	245	40	32	80
KV 32/4 T	260	151	160	210	18	831	103	290	40	32	86
KV 32/5 T	260	151	160	210	18	919	103	335	40	32	110
KV 32/6 T	260	191	160	210	18	1024	103	380	40	32	121
KV 32/7 T	260	191	160	210	18	1069	103	425	40	32	126
KV 32/8 T	260	191	160	210	18	1174	103	470	40	32	138
KV 40/2 T	270	151	160	215	18	767	109	226	50	40	88
KV 40/3 T	270	151	160	215	18	860	109	276	50	40	114
KV 40/4 T	270	191	160	215	18	970	109	326	50	40	125
KV 40/5 T	270	191	160	215	18	1020	109	376	50	40	143
KV 40/6 T	270	191	160	215	18	1107	109	426	50	40	165
KV 40/7 T	270	234	160	215	18	1307	109	476	50	40	216
KV 40/8 T	270	234	160	215	18	1357	109	526	50	40	221
KV 50/2 T	338	191	185	265	18	949	144	280	65	50	138
KV 50/3 T	338	191	185	265	18	1003	144	334	65	50	149
KV 50/4 T	338	191	185	265	18	1094	144	388	65	50	177
KV 50/5 T	338	234	185	265	18	1298	144	442	65	50	229
KV 50/6 T	338	234	185	265	18	1352	144	496	65	50	242
KV 50/7 T	338	234	185	265	18	1406	144	550	65	50	260
KV 50/8 T	338	234	185	265	18	1460	144	604	65	50	270
KV 50/9 T	338	280	185	265	18	1600	144	658	65	50	406

## 4 PÔLES

MODÈLE	H1	B	C	D	G	I	DIMENSIONS BRIDES DNA*				DIMENSIONS BRIDES DNM*			
							X1	Y1	Z1	N1	X2	Y2	Z2	N2
KV 32/...	103	260	160	160	210	18	150	110	40	18	140	100	32	18
KV 40/...	109	270	160	160	215	18	165	125	50	18	150	110	40	18
KV 50/...	144	338	185	185	265	18	185	145	65	18	165	125	50	18

\* Les dimensions des brides sont valides même pour les pompes à 2 pôles.