



## Exécution

Electropompes immergées pour puits de 6" (DN 150 mm), 8" (DN 200 mm) et 10" (DN 250 mm), avec étages en fonte ou en bronze, sur demande.

**Orifice** - Orifice fileté ISO 228 pour 6SDS  
- Bride avec contre-bride à sauder pour 8SDS, 10SDS

Clapet de retenue incorporé dans le corps de refoulement.

## Utilisation

Pour l'approvisionnement en eau.  
Pour applications civiles et industrielles.  
Pour services incendie.  
Pour irrigation.

## Limites d'utilisation

Température de l'eau jusqu'à 25 °C.  
Max quantité de sable dans l'eau: 150 g/m<sup>3</sup>.  
Service continu.

## Moteur rebobinable série CS 6" ,8" , 10"

Moteur à induction à 2 pôles, 50 Hz (n = 2900 1/min).  
Bobinage en bain d'eau rebobinable.  
Dimensions pour connexion à la pompe selon NEMA Standards.  
Alimentation électrique:  
- triphasée 400 V; 400/690 V.  
Variation de voltage : +6% / -10%  
Type de démarrage conseillé pour puissances à partir du 7.5kW: étoile/triangle, soft start, à impédance, autotransformateur.

Moteur	6"	8"	10"
Température de l'eau jusqu'à	25°C	25°C	25°C
Démarrage/heure maxi	15	15	10
Refroidissement: vitesse mini du flux	16 cm/s	20 cm/s	20 cm/s

Isolation fil avec revêtement en PVC pour moteurs 6-8-10".  
Protection IP 68.

## Matériaux

Composant	Pièce Nr.	6, 8, 10SDS	B-6, 8, 10SDS
Pompe	Corps d'étage	25.02	
	Diffuseur	26.00	Fonte
	Roue	28.00	GJL-200 EN 1561
	Bague d'étanchéité		Caoutchouc (Bronze pour B-10SDS 190-280)
	Arbre	64.00	6SDS et 8SDS Acier AISI F51duplex 10 SDS Acier Cr AISI 420
	Chemise d'arbre	64.08	Laiton avec surface chromée (seulement pour B-10SDS)
	Corps de refoulement	12.01	Fonte
	Lanterne d'aspiration	32.02	GJL-200 EN 1561
	Coussinet	12.03-12.30	Caoutchouc
	Panier	15.50	Acier Cr-Ni AISI 304
Vis		Acier Cr-Ni AISI 304	
CS Moteur	Carcasse extérieure	Acier Cr-Ni AISI 304 (Tôle en Fe P01 moteur 10")	
	Arbre	Acier Cr AISI 420 Trempe et revenu	Acier Cr-Ni-Mo AISI 316
	Roulement	Patins oscillants	
	Coussinet	Graphite (Bronze pour moteur 8" de 51 - 59 - 66 kW)	

Câble	Moteur 400V - 50Hz - 3 ~	Section	Longueur
6CS	4 ÷ 22 kW	3 x 1 x 4 mm <sup>2</sup>	3,5 m
6CS	26 - 30 kW	3 x 1 x 6 mm <sup>2</sup>	3,5 m
8CS	37 - 45 kW	3 x 1 x 10 mm <sup>2</sup>	4 m
8CS	51 ÷ 59 kW	3 x 1 x 16 mm <sup>2</sup>	4 m
8CS	66 - 75 kW	3 x 1 x 25 mm <sup>2</sup>	4 m
8CS	92 kW	3 x 1 x 35 mm <sup>2</sup>	4 m
10CS	110-132 kW	3 x 1 x 50 mm <sup>2</sup>	4 m
10CS	150-165 kW	3 x 1 x 70 mm <sup>2</sup>	4 m

## Exécutions spéciales sur demande

- Autres tensions.
- Fréquence 60 Hz.
- Autres températures.
- Moteur série FK.

## Identification

Ø du puits en pouces \_\_\_\_\_ 10 B SDS 190 / 6  
Construction en bronze (sur demande) \_\_\_\_\_  
Série \_\_\_\_\_  
Identification de l'étage \_\_\_\_\_  
Nombre des étages \_\_\_\_\_

Graphique d'utilisation  $n \approx 2900$  1/min

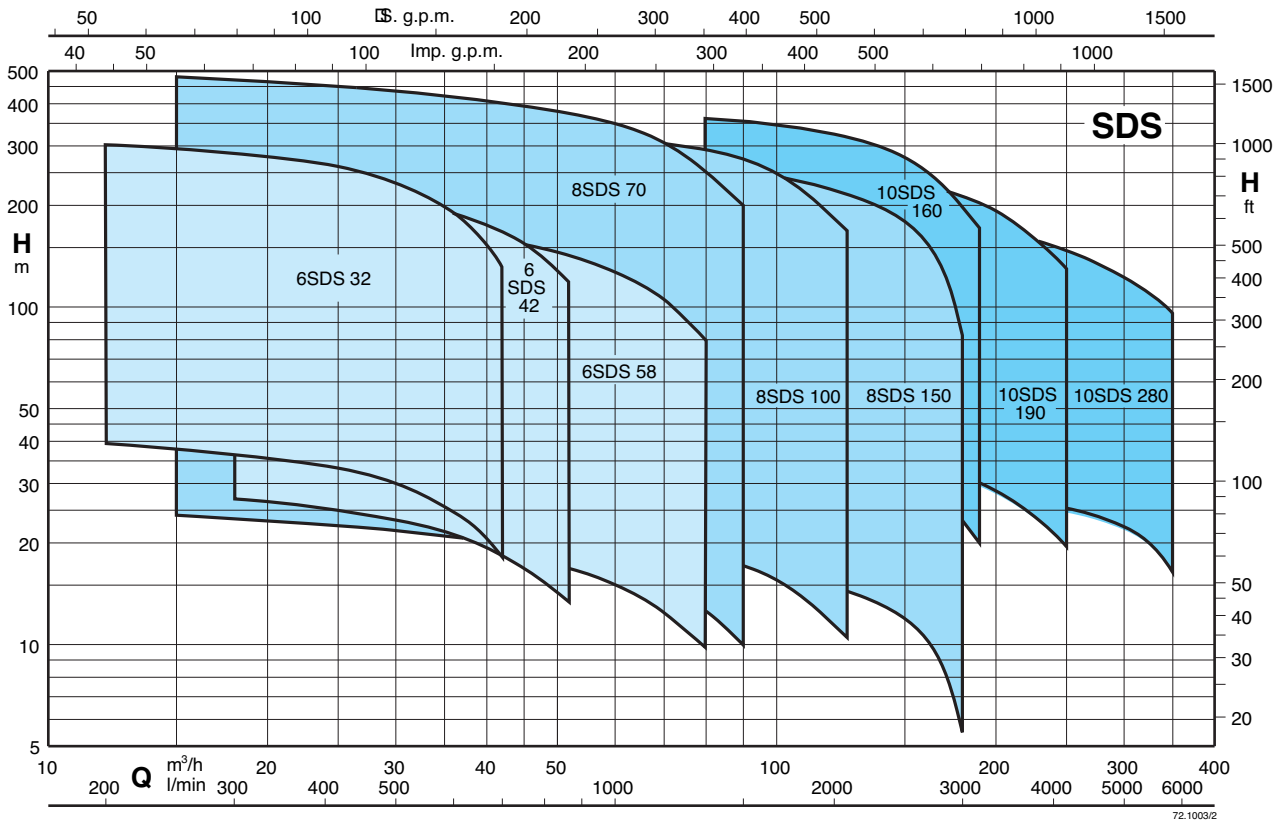

### Courbes caractéristiques et performances $n \approx 2900$ 1/min, dimensions et poids

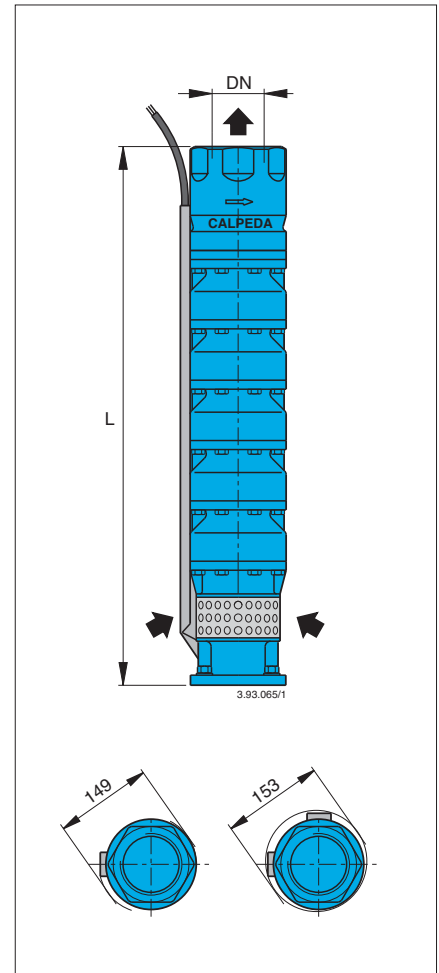
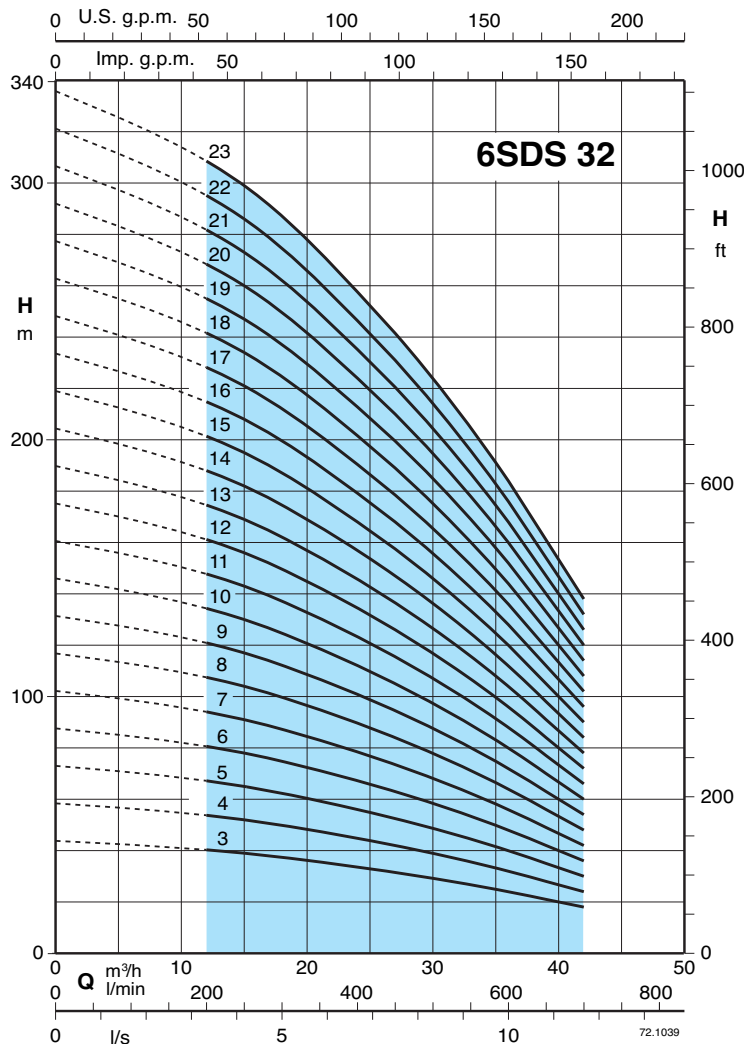

3 ~	P <sub>2</sub>		Q	n ≈ 2900 1/min											
	kW	HP		m <sup>3</sup> /h											
				12	18	21	24	27	30	33	36	39	42		
6SDS 32/3	4	5,5	l/min	200	300	350	400	450	500	550	600	650	700		
6SDS 32/4	5,5	7,5	H m	39	37	35,5	33,5	31,5	30	26,5	24	21	18		
6SDS 32/5	7,5	10		52	49	47	45	42	39,5	35,5	32	28	24		
6SDS 32/6	7,5	10		65	61,5	59	56	52,5	49,5	44,5	40	35	30		
6SDS 32/7	9,2	12,5		78	74	71	67	63	59,5	53,5	48	42	36		
6SDS 32/8	11	15		92	86	82,5	78,5	73,5	69	62	56	49	42		
6SDS 32/9	13 (15)	17,5 (20)		105	98,5	94,5	89,5	84	79	71	64	56	48		
6SDS 32/10	13 (15)	17,5 (20)		118	111	106	101	94,5	89	80	72	63	54		
6SDS 32/11	15	20		131	123	118	112	105	99	89	80	70	60		
6SDS 32/12	15	20		144	135	130	123	115	109	98	88	77	66		
6SDS 32/13	18,5	25		157	147	141	134	126	119	107	96	84	72		
6SDS 32/14	18,5	25		170	160	153	145	136	129	116	104	91	78		
6SDS 32/15	22	30		183	172	165	157	147	138	124	112	98	84		
6SDS 32/16	22	30		196	184	177	168	157	148	133	120	105	90		
6SDS 32/17	22	30		209	197	189	179	168	158	142	128	112	96		
6SDS 32/18	26 (30)	35 (40)		223	209	200	190	178	168	151	136	119	102		
6SDS 32/19	26 (30)	35 (40)		236	221	212	201	189	178	160	144	126	108		
6SDS 32/20	26 (30)	35 (40)		246	234	224	213	199	188	169	152	133	114		
6SDS 32/21	26 (30)	35 (40)		262	246	236	224	210	198	178	160	140	120		
6SDS 32/22	30	40		275	258	248	235	220	208	187	168	147	126		
6SDS 32/23	30	40		288	270	259	246	231	218	196	176	154	132		
				301	283	271	257	241	228	205	184	161	138		

DN	L	6SDS	B-6SDS
	mm	kg	kg
G 3 ISO 228	686	30,5	35,5
	788	35,6	41,6
	890	41	49
	992	46	55
	1094	52,3	62,3
	1196	57	68
	1298	62,5	74,5
	1400	68,5	81,5
	1502	72,5	86,5
	1604	77,5	93,5
	1706	84	101
	1808	89	108
	1910	94,2	112
	2012	100	119
	2114	105	125
	2216	111	132
2318	116	139	
2420	122	145	
2522	127	151	
2624	132	157	
2726	137	164	

P<sub>2</sub> Puissance nominale du moteur

(...) Puissance nominale du moteur FK

H Hauteur totale en m

Tolérances suivant ISO 9906-A

## Courbes caractéristiques et performances n ≈ 2900 1/min, dimensions et poids

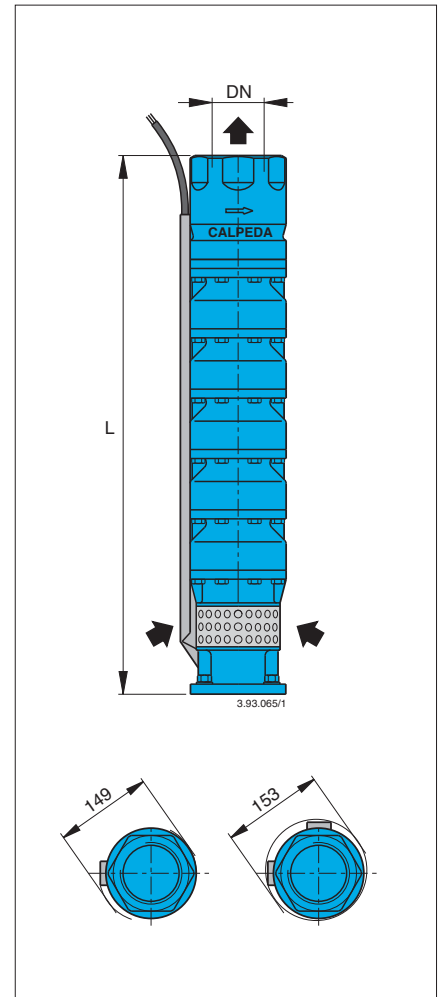
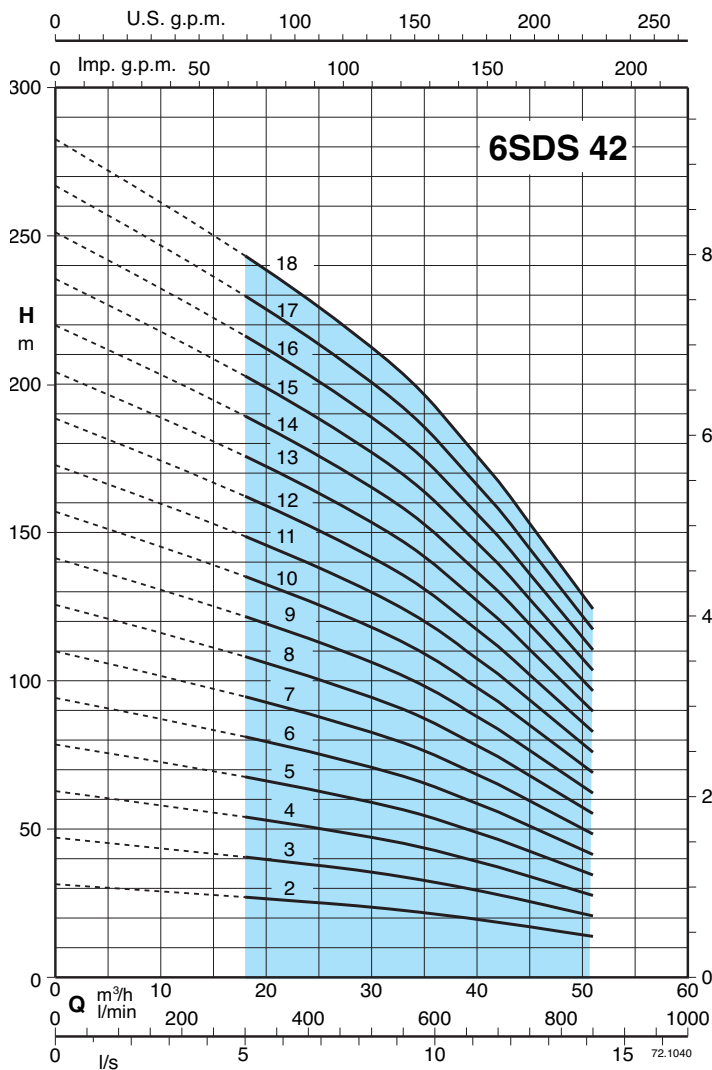

3 ~	P <sub>2</sub>		Q	n ≈ 2900 1/min										
	kW	HP		m³/h	18	24	30	33	36	39	42	45	48	51
				l/min	300	400	500	550	600	650	700	750	800	850
6SDS 42/2	4	5,5	H m	27	25,5	23,5	22,5	21,5	20	18,5	17	15,5	14	
6SDS 42/3	5,5	7,5		40	38	35,5	34	32	30	28	25,5	23	21	
6SDS 42/4	7,5	10		53,5	51	47	45	43	40	37	34	31	27,5	
6SDS 42/5	9,2	12,5		67	63,5	59	56,5	53,5	50	46,5	42,5	38,5	34,5	
6SDS 42/6	11	15		80,5	76	71	68	64	60	56	51	46	41,5	
6SDS 42/7	13 (15)	17,5 (20)		94	89	82,5	79	75	70	65	59,5	54	48	
6SDS 42/8	15	20		107	101	94,5	90,5	85,5	80	74,5	68	61,5	55	
6SDS 42/9	15	20		120	114	106	102	96	90	84	76,5	69	62	
6SDS 42/10	18,5	25		134	127	118	113	107	100	93	85	77	69	
6SDS 42/11	18,5	25		147	140	130	124	118	110	102	93,5	85	76	
6SDS 42/12	22	30		161	152	141	135	128	120	111	102	92,5	83	
6SDS 42/13	22	30		174	165	153	147	139	130	121	110	100	90	
6SDS 42/14	26 (30)	35 (40)		187	178	165	158	150	140	130	119	108	96,5	
6SDS 42/15	26 (30)	35 (40)		201	190	177	169	160	150	139	127	115	103	
6SDS 42/16	30	40		214	203	189	181	171	160	149	136	123	110	
6SDS 42/17	30	40		228	216	200	192	182	170	158	144	131	117	
6SDS 42/18	30	40		241	228	212	203	192	180	167	153	138	124	

DN	L	6SDS	B-6SDS
	mm	kg	kg
G 3 ISO 228	584	25,5	29,5
	686	31,6	36,6
	788	36	42
	890	40,3	48,3
	992	47	59
	1094	50,5	65,5
	1196	55,5	66,5
	1298	62,5	74,5
	1400	69	81
	1502	74	86
	1604	79,2	94,2
	1706	83,2	99,2
	1808	91,4	106
	1910	96,4	113
2012	101	119	
2114	106	126	
2216	111	132	

P<sub>2</sub> Puissance nominale du moteur

(...) Puissance nominale du moteur FK

H Hauteur totale en m

Tolérances suivant ISO 9906-A

**Courbes caractéristiques et performances n ≈ 2900 1/min, dimensions et poids**

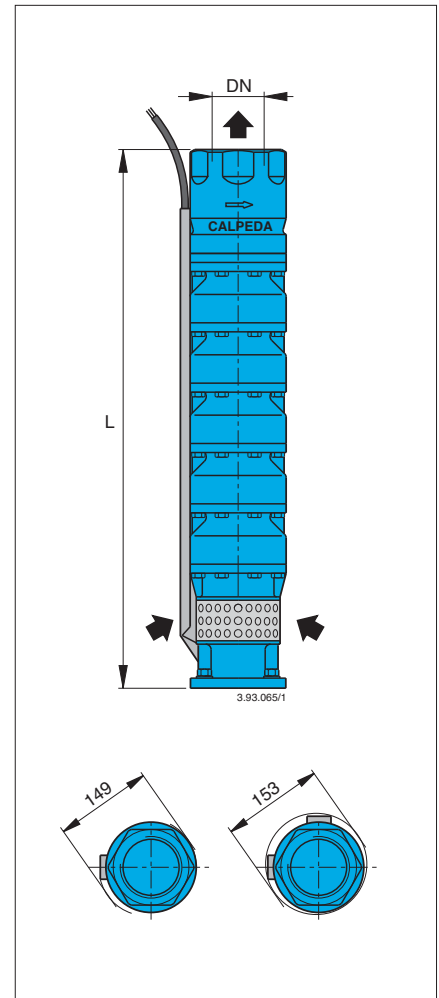
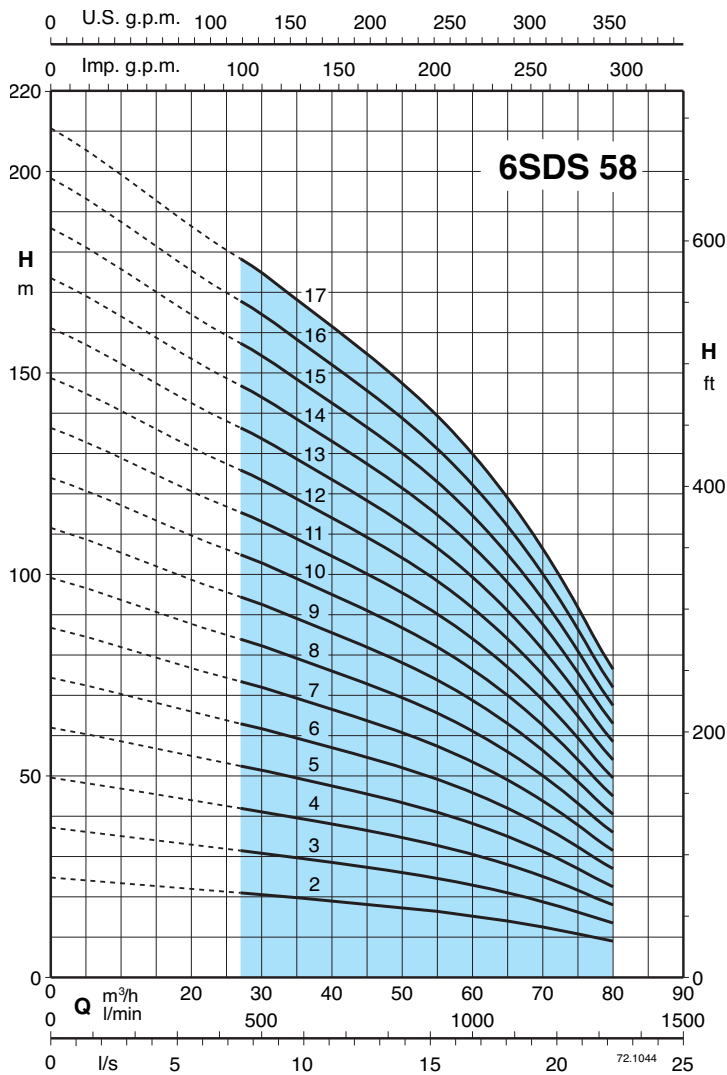

3 ~	P <sub>2</sub>		Q	n ≈ 2900 1/min											
	kW	HP		m³/h	27	35	40	45	50	55	60	65	70	75	80
				l/min	450	583	666	750	833	916	1000	1083	1166	1250	1333
6SDS 58/2	4	5,5	H m	21	20	19	18	17	16,5	15,5	14	12,5	11	9	
6SDS 58/3	5,5	7,5		32	30	28,5	27	26	24,5	23	21	18,5	16	13,5	
6SDS 58/4	7,5	10		42,5	39,5	38	36	34,5	33	31	28	25	21,5	18	
6SDS 58/5	9,2	12,5		53	49,5	47,5	45	43	41	38,5	35	31	27	22,5	
6SDS 58/6	11	15		63,5	59,5	57	54	51,5	49	46	42	37	32,5	27	
6SDS 58/7	13 (15)	17,5 (20)		74	59,5	66,5	63	60	57,5	54	49	43,5	38	31,5	
6SDS 58/8	15	20		85	79	76	72	69	66	62	56	49,5	43	36	
6SDS 58/9	18,5	25		95,5	89	85,5	81	77,5	74	69,5	63	56	49	40,5	
6SDS 58/10	18,5	25		106	99	95	90	86	82	77	70	62	54	45	
6SDS 58/11	22	30		117	109	104	99	94,5	90	85	77	68	59,5	49,5	
6SDS 58/12	22	30		127	119	114	108	103	100	94,5	86,5	76,5	66,5	55,5	
6SDS 58/13	26 (30)	35 (40)		138	129	123	117	112	107	100	91	80,5	70	58,5	
6SDS 58/14	26 (30)	35 (40)		148	139	133	126	120	115	108	98	87	75,5	63	
6SDS 58/15	30	40		159	148	142	135	129	123	115	105	93	81	67,5	
6SDS 58/16	30	40		170	158	152	144	138	131	123	112	99	86,5	72	
6SDS 58/17	30	40		180	168	162	153	146	139	131	119	105	92	76,5	

DN	L	6SDS	B-6SDS
	mm	kg	kg
G 4 ISO 228	584	26,5	29,5
	686	31,6	36,6
	788	37	43
	890	43,3	50,3
	992	48	57
	1094	53,5	63,5
	1196	59,5	70,5
	1298	65	77
	1400	71	84
	1502	76,2	90,2
	1604	82,2	97,2
	1706	87,4	104
1808	93,4	111	
1910	99,4	118	
2012	104	124	
2114	110	131	

P<sub>2</sub> Puissance nominale du moteur

(...) Puissance nominale du moteur FK

H Hauteur totale en m

Tolérances suivant ISO 9906-A

**Courbes caractéristiques et performances n ≈ 2900 1/min, dimensions et poids**

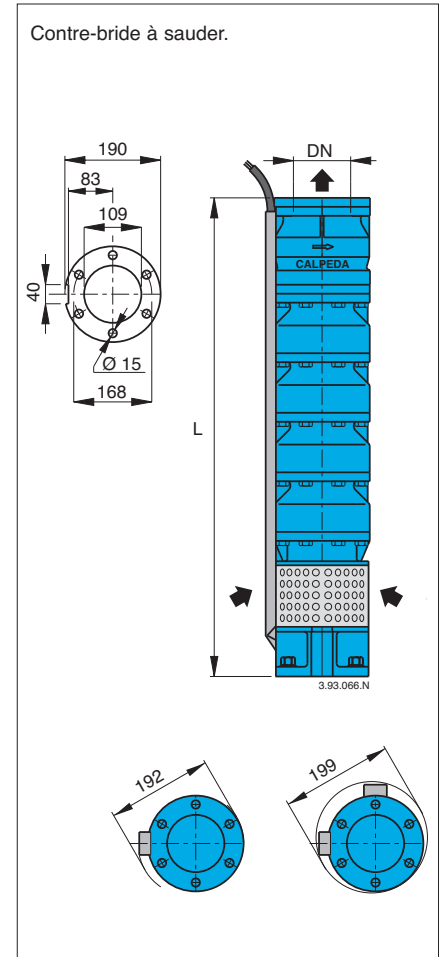
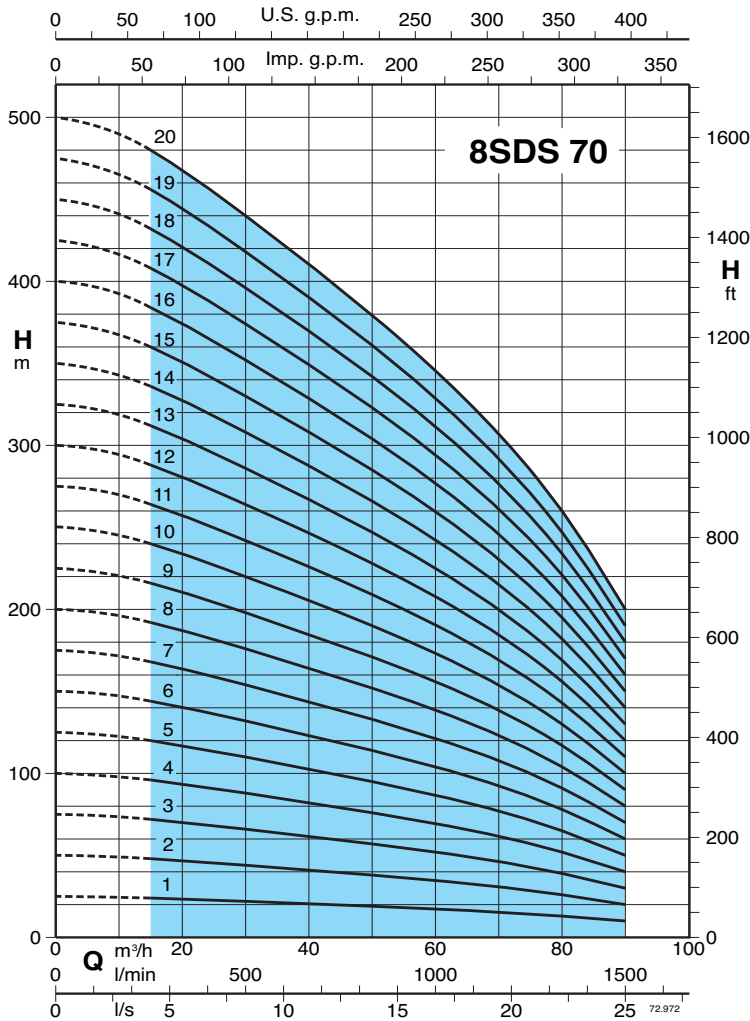

3 ~	P <sub>2</sub>		Q	n ≈ 2900 1/min									
	kW	HP		m³/h	15	20	30	40	50	60	70	80	90
				l/min	250	333	500	666	833	1000	1166	1333	1500
8SDS 70/1	5,5	7,5	H	24	23	22	20,5	19	17,5	15	13	10	
8SDS 70/2	9,2	12,5	48	46	44	41	38	35	30	26	20		
8SDS 70/3	15	20	72	69	66	61,5	57	52,5	45	39	30		
8SDS 70/4	18,5	25	96	92	88	82	76	70	60	52	40		
8SDS 70/5	22	30	120	115	110	102	95	87,5	75	65	50		
8SDS 70/6	26 (30)	35 (40)	144	138	132	123	114	105	90	78	60		
8SDS 70/7	30	40	168	161	154	143	133	122	105	91	70		
8SDS 70/8	37	50	192	184	176	164	152	140	120	104	80		
8SDS 70/9	45	60	216	207	198	184	171	157	135	117	90		
8SDS 70/10	45	60	240	230	220	205	190	175	150	130	100		
8SDS 70/11	51 (55)	70 (75)	264	253	242	225	209	192	165	143	110		
8SDS 70/12	55	75	288	276	264	246	228	210	180	156	120		
8SDS 70/13	59 (75)	80 (100)	312	299	286	266	247	227	195	169	130		
8SDS 70/14	59 (75)	80 (100)	336	322	308	287	266	245	210	182	140		
8SDS 70/15	66 (75)	90 (100)	360	345	330	307	285	262	225	195	150		
8SDS 70/16	75	100	384	368	352	328	304	280	240	208	160		
8SDS 70/17	75	100	408	391	374	348	323	297	255	221	170		
8SDS 70/18	92	125	432	414	396	369	342	315	270	234	180		
8SDS 70/19	92	125	456	437	418	389	361	332	285	247	190		
8SDS 70/20	92	125	480	460	440	410	380	350	300	260	200		

DN	Moteur		L	8SDS	B-8SDS
	CS	FK			
	mm	mm	mm	kg	kg
100	145 6"	137 6"	602	38	43
			734	49	55,5
			866	60	68
			998	71,5	80,5
			1130	82,5	93
	191 8"	196 8"	1262	93,5	106
			1394	105	118
			1526	116	131
			1658	127	143
			1790	138	156
100	191 8"	196 8"	1922	149	168
			2054	160	181
			2186	171	194
			2318	182	206
			2450	193	219
			2582	205	231
100	191 8"	196 8"	2714	216	244
			2846	227	256
			2978	238	269
			3110	249	281

P<sub>2</sub> Puissance nominale du moteur

(...) Puissance nominale du moteur FK

H Hauteur totale en m

Tolérances suivant ISO 9906-A

**Courbes caractéristiques et performances n ≈ 2900 1/min, dimensions et poids**

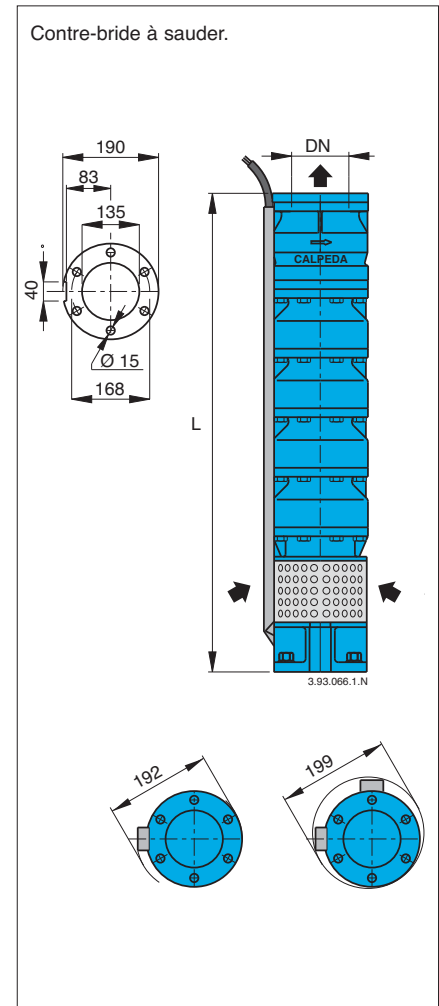
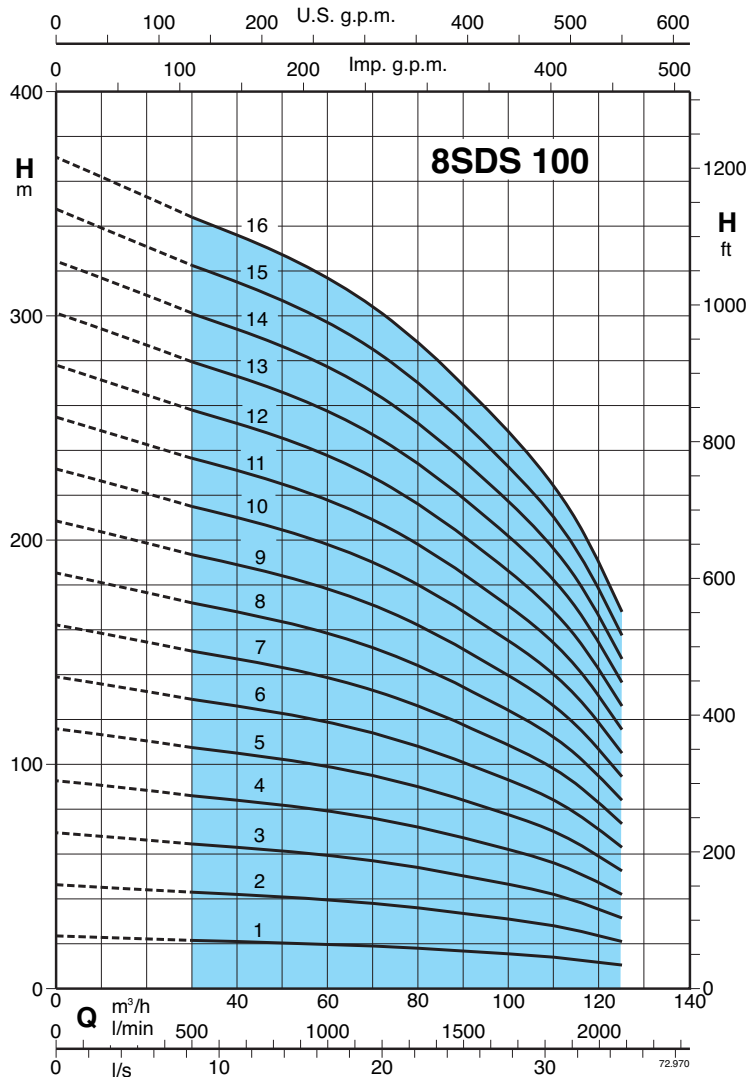

3 ~	P <sub>2</sub>		Q	n ≈ 2900 1/min														
	kW	HP		H														
				m	30	40	50	60	70	80	90	100	110	125				
8SDS 100/1	5,5	7,5	21,5	21	20,5	20	19	18	17	15,5	14	10,5						
8SDS 100/2	11	15	43	42	41	40	38	36	34	31	28	21						
8SDS 100/3	18,5	25	64,5	63	61,5	60	57	54	51	46,5	42	31,5						
8SDS 100/4	22	30	86	84	82	80	76	72	68	62	56	42						
8SDS 100/5	30	40	107	105	102	100	95	90	85	77,5	70	52,5						
8SDS 100/6	37	50	129	126	123	120	114	108	102	93	84	63						
8SDS 100/7	45	60	150	147	143	140	133	126	119	108	98	73,5						
8SDS 100/8	45	60	172	168	164	160	152	144	136	124	112	84						
8SDS 100/9	51 (55)	70 (75)	193	189	184	180	171	162	153	139	126	94,5						
8SDS 100/10	55	75	215	210	205	200	190	180	170	155	140	105						
8SDS 100/11	66 (75)	90 (100)	236	231	225	220	209	198	187	170	154	115						
8SDS 100/12	66 (75)	90 (100)	258	252	246	240	228	216	204	186	168	126						
8SDS 100/13	75	100	279	273	266	260	247	234	221	201	182	136						
8SDS 100/14	92	125	301	294	287	280	266	252	238	217	196	147						
8SDS 100/15	92	125	322	315	307	300	285	270	255	232	210	157						
8SDS 100/16	92	125	344	336	328	320	304	288	272	248	224	168						

P<sub>2</sub> Puissance nominale du moteur

(...) Puissance nominale du moteur FK

H Hauteur totale en m

DN	Moteur		L	8SDS	B-8SDS
	CS mm	FK mm			
125	145 6"	137 6"	602	38	43
			734	49	55
			866	59	67
			998	70	79
			1130	81	91
			1262	92	103
	191 8"	196 8"	1394	102	115
			1526	113	128
			1658	124	140
			1790	135	152
			1922	145	164
			2054	156	176
			2186	167	188
			2318	177	200
			2450	188	212
			2582	199	224

Tolérances suivant ISO 9906-A

# 8SDS 150

Pompes immergées pour puits de 8"



## Courbes caractéristiques et performances n ≈ 2900 1/min, dimensions et poids

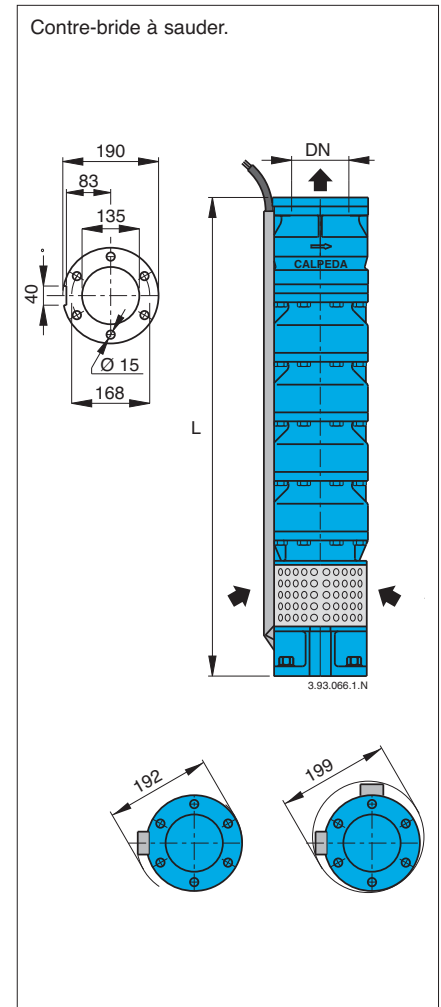
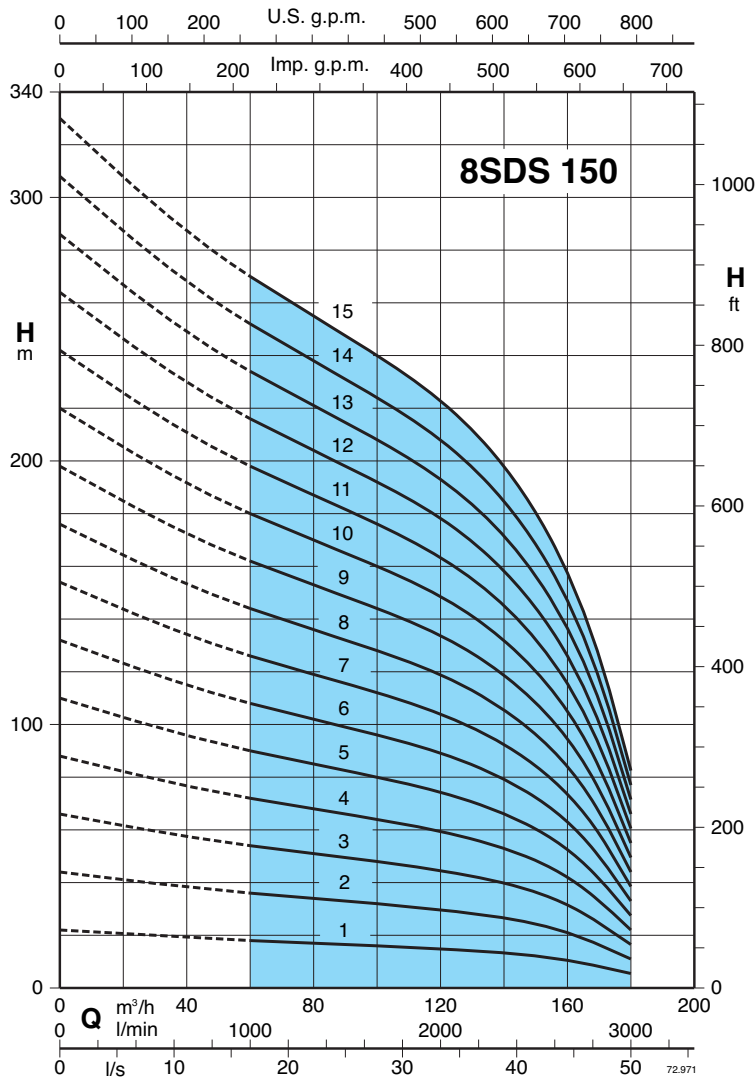

3 ~	P <sub>2</sub>		Q	n ≈ 2900 1/min																					
				H m																					
				60	70	80	90	100	110	125	140	150	160	180											
	kW	HP	m³/h	1000	1166	1333	1500	1666	1833	2083	2333	2500	2666	3000	1000	1166	1333	1500	1666	1833	2083	2333	2500	2666	3000
			l/min	1000	1166	1333	1500	1666	1833	2083	2333	2500	2666	3000	1000	1166	1333	1500	1666	1833	2083	2333	2500	2666	3000
8SDS 150/1	7,5	10		18	17,5	17	16,5	16	15,5	14,5	13	11,5	10,5	5,5	18	17,5	17	16,5	16	15,5	14,5	13	11,5	10,5	5,5
8SDS 150/2	15	20		36	35	34	33	32	31	29	26	23	21	11	36	35	34	33	32	31	29	26	23	21	11
8SDS 150/3	22	30		54	52,5	51	49,5	48	46,5	43,5	39	34,5	31,5	16,5	54	52,5	51	49,5	48	46,5	43,5	39	34,5	31,5	16,5
8SDS 150/4	30	40		72	70	68	66	64	62	58	52	46	42	22	72	70	68	66	64	62	58	52	46	42	22
8SDS 150/5	37	50		90	87,5	85	82,5	80	77,5	72,5	65	57,5	52,5	27,5	90	87,5	85	82,5	80	77,5	72,5	65	57,5	52,5	27,5
8SDS 150/6	45	60		108	105	102	99	96	93	87	78	69	63	33	108	105	102	99	96	93	87	78	69	63	33
8SDS 150/7	51 (55)	70 (75)		126	122	119	115	112	108	101	91	80,5	73,5	38,5	126	122	119	115	112	108	101	91	80,5	73,5	38,5
8SDS 150/8	59 (75)	80 (100)		144	140	136	132	128	124	116	104	92	84	44	144	140	136	132	128	124	116	104	92	84	44
8SDS 150/9	66 (75)	90 (100)		162	157	153	148	144	139	130	117	103	94,5	49,5	162	157	153	148	144	139	130	117	103	94,5	49,5
8SDS 150/10	75	100		180	175	170	165	160	155	145	130	115	105	55	180	175	170	165	160	155	145	130	115	105	55
8SDS 150/11	92	125		198	192	187	181	176	170	159	143	126	115	60,5	198	192	187	181	176	170	159	143	126	115	60,5
8SDS 150/12	92	125		216	210	204	198	192	186	174	156	138	126	66	216	210	204	198	192	186	174	156	138	126	66
8SDS 150/13	110	150		234	227	221	214	208	201	188	169	149	136	71,5	234	227	221	214	208	201	188	169	149	136	71,5
8SDS 150/14	110	150		252	245	238	231	224	217	203	182	161	147	77	252	245	238	231	224	217	203	182	161	147	77
8SDS 150/15	110	150		270	262	255	247	240	232	217	195	172	157	82,5	270	262	255	247	240	232	217	195	172	157	82,5

DN	Moteur		L	8SDS	B-8SDS
	CS mm	FK mm			
125	145 6"	137 6"	602	38	43
			734	49	55,5
			866	60	68
			998	71,5	80,5
			1130	82,5	93
			1262	93,5	106
	191 8"	196 8"	1394	105	118
			1526	116	131
			1658	127	143
			1790	138	156
			1922	149	168
			2054	160	181
240 10"		2186	171	194	
		2318	182	206	
		2450	193	219	

P<sub>2</sub> Puissance nominale du moteur

(...) Puissance nominale du moteur FK

H Hauteur totale en m

Tolérances suivant ISO 9906-A



**Courbes caractéristiques et performances n ≈ 2900 1/min, dimensions et poids**

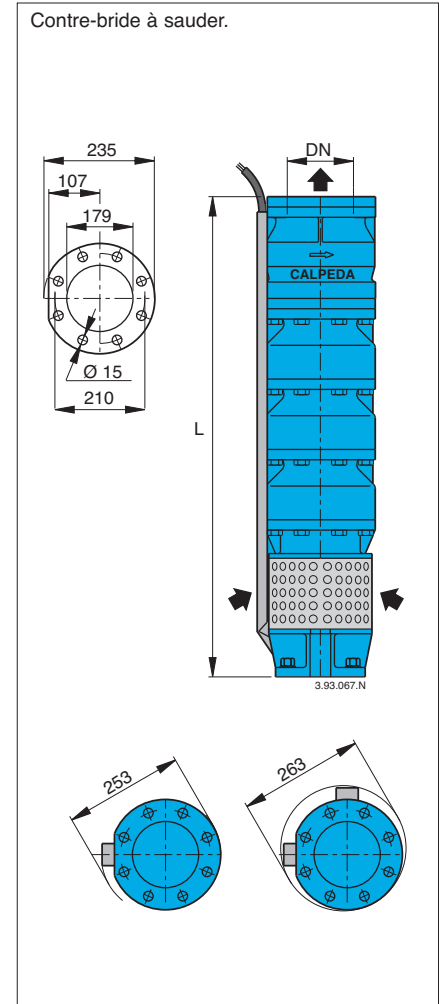
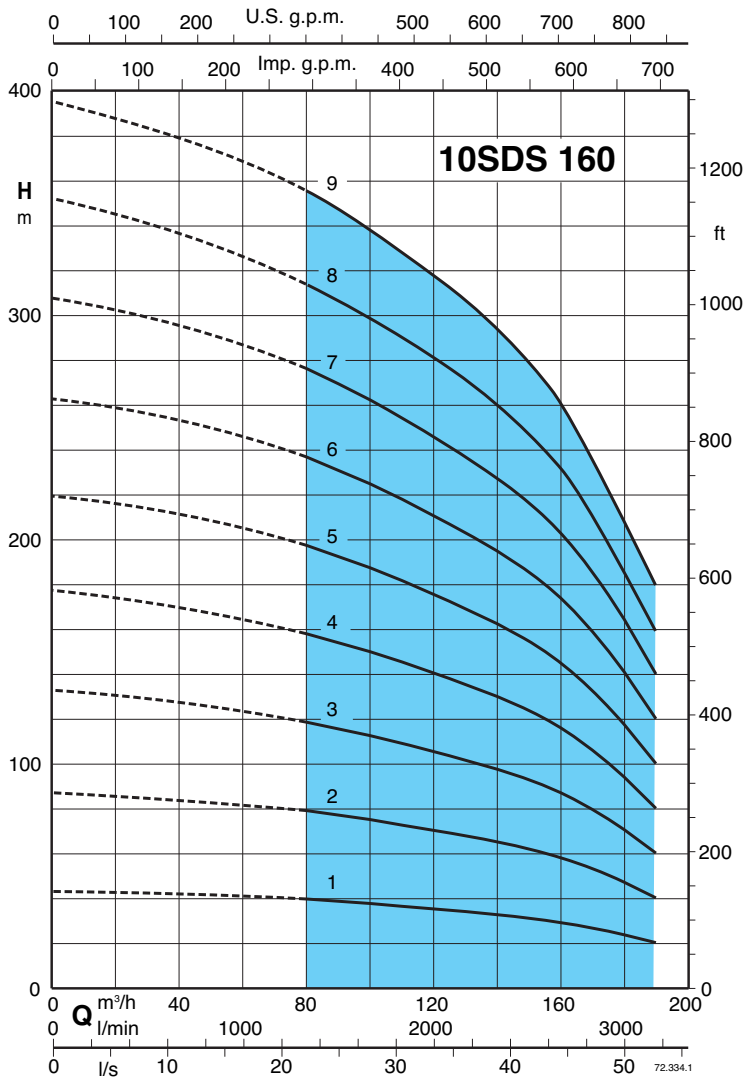

3 ~	P <sub>2</sub>		Q	n ≈ 2900 1/min										
				m³/h										
	kW	HP	m³/h	80	90	100	110	125	140	150	160	170	180	190
10SDS 160/1	18,5	25	80	39,5	38	37,5	36	34,5	32,5	31	29	26,5	22	20
10SDS 160/2	37	50	100	78,5	76,5	74,5	72,5	69	65	62	58,5	53,5	44	40
10SDS 160/3	55	75	120	118	114	112	108	104	98	92,5	87,5	80	66,5	60
10SDS 160/4	75	100	140	157	153	149	145	138	130	123	117	107	88,5	80
10SDS 160/5	92	125	160	196	191	186	181	173	163	154	146	134	111	100
10SDS 160/6	110	150	180	236	229	224	217	207	195	185	175	160	133	120
10SDS 160/7	132 (130)	180 (175)	200	275	267	261	253	242	228	216	204	187	155	140
10SDS 160/8	150	200	220	314	305	298	289	276	260	246	233	213	177	160
10SDS 160/9	165	225	240	356	342	338	324	311	293	279	261	239	198	180

DN	Moteur		L	10SDS	B-10SDS
	CS mm	FK mm			
175	145-6"	137 6"	865	77	87
			1035	103	114
	191 8"	196 8"	1205	126	141
			1375	150	169
	240 10"	-	1545	173	195
			1715	197	222
-	-	1885	220	249	
-	-	2055	244	276	
-	-	2225	268	303	

P<sub>2</sub> Puissance nominale du moteur

(...) Puissance nominale du moteur FK

H Hauteur totale en m

Tolérances suivant ISO 9906-A

**Courbes caractéristiques et performances n ≈ 2900 1/min, dimensions et poids**

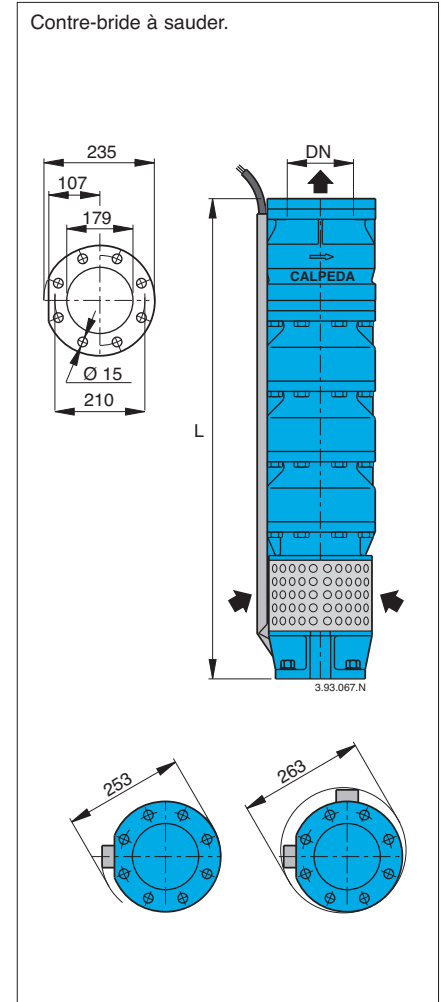
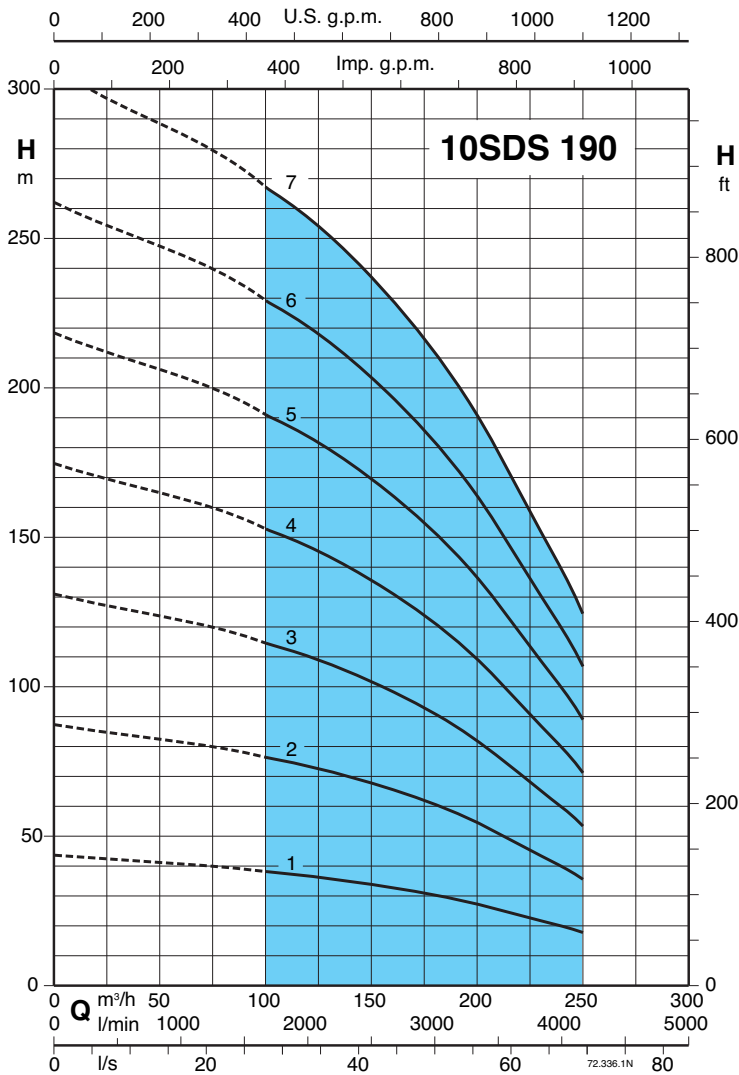

3 ~	P <sub>2</sub>		Q	n ≈ 2900 1/min										
	kW	HP		m³/h	100	120	140	160	180	200	220	230	240	250
				l/min	1666	2000	2333	2666	3000	3333	3666	3833	4000	4166
10SDS 190/1	22	30	H m	38	37	35	33	30	27	24	22	20	18	
10SDS 190/2	45	60		76	73	70	66	61	55	47	44	40	36	
10SDS 190/3	66 (75)	90 (100)		115	110	105	98	91	82	71	65	59	53	
10SDS 190/4	92	125		153	147	140	131	121	109	95	87	79	71	
10SDS 190/5	110	150		191	183	175	164	152	137	119	109	99	89	
10SDS 190/6	132 (130)	180 (175)		229	220	210	197	182	164	142	131	119	107	
10SDS 190/7	165	225		267	257	244	230	212	191	166	152	139	125	

DN	Moteur		L mm	10SDS kg	B-10SDS kg
	CS mm	FK mm			
175	145-6"	137 6"	865	78	88
			1035	102	115
	191 8"	196 8"	1205	127	143
			1375	151	170
	240 10"	-	1545	175	198
			1715	199	225
			1885	223	252

P<sub>2</sub> Puissance nominale du moteur

(...) Puissance nominale du moteur FK

H Hauteur totale en m

Tolérances suivant ISO 9906-A

**Courbes caractéristiques et performances n ≈ 2900 1/min, dimensions et poids**

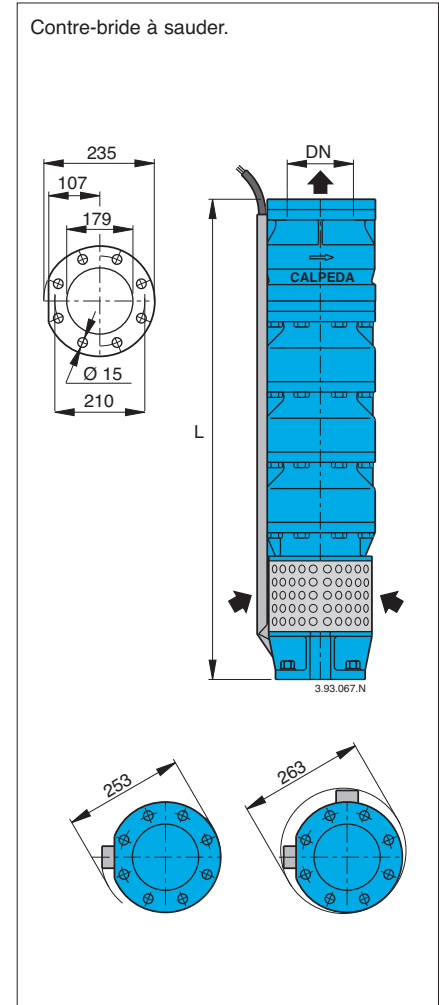
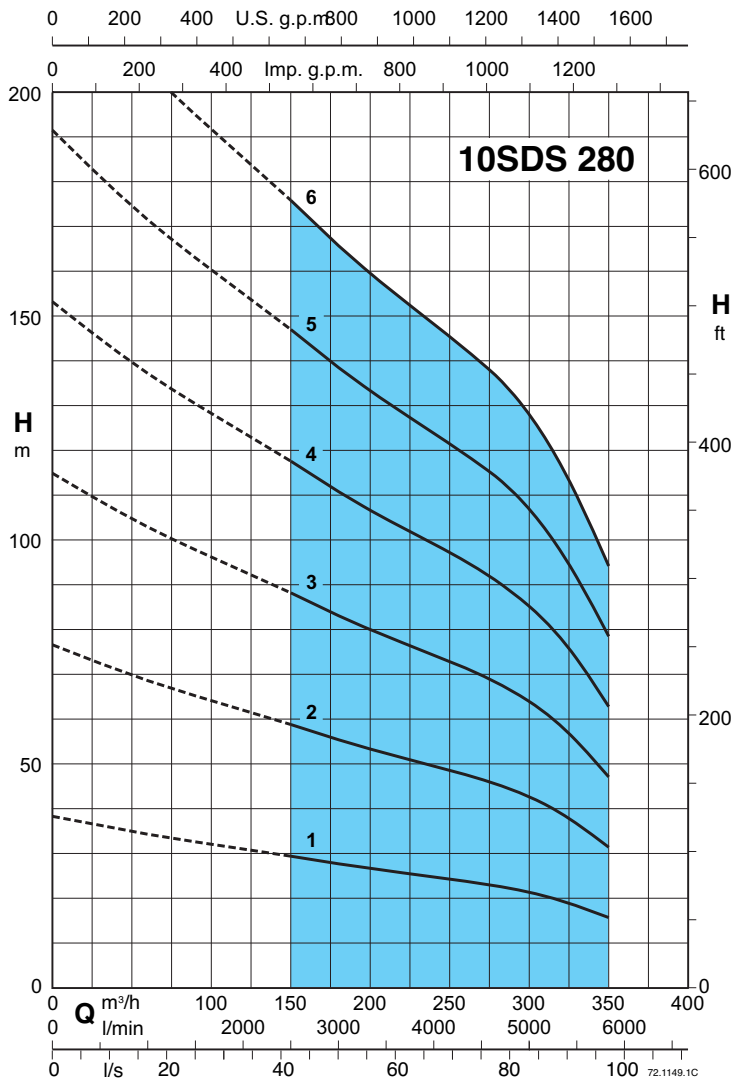

3 ~	P2		Q	n ≈ 2900 1/min									
				P2									
	kW	HP	m³/h	150	180	200	220	240	260	280	300	315	350
10SDS 280/1	26 (30)	35 (40)	29	28	27	26	25	24	23	21	20	16	
10SDS 280/2	55	75	59	55	53	51	50	48	46	42	40	31	
10SDS 280/3	75	100	88	83	80	77	75	71	69	64	60	47	
10SDS 280/4	110	150	118	111	106	103	100	95	92	85	80	63	
10SDS 280/5	132 (130)	180 (175)	147	139	133	129	125	119	115	106	100	79	
10SDS 280/6	150	200	176	167	160	155	150	143	138	127	120	95	

DN	Moteur		L	10SDS B-10SDS	
	CS mm	FK mm		kg	kg
175	145-6"	137-6"	865	78	88
	191 8"	196 8"	1035	103	116
			1205	127	143
	240 10"	196 8"	1375	151	170
1545			175	198	
			1715	199	226

P2 Puissance nominale du moteur

(...) Puissance nominale du moteur FK

H Hauteur totale en m

Tolérances suivant ISO 9906-A

### Kit de jonction câbles

Il permet le raccordement des câbles électriques avec connexion submergée dans l'eau.

Le kit comprend:

- 4 connecteurs

- 4 gaines thermorétractables pour la protection du câble quadripôle.

La rétraction de la gaine se fait sous l'action d'une source de chaleur (flamme ou sèche-cheveux) qui cause une sortie de résine assurant l'imperméabilité de la connexion.



### Exemples d'installation

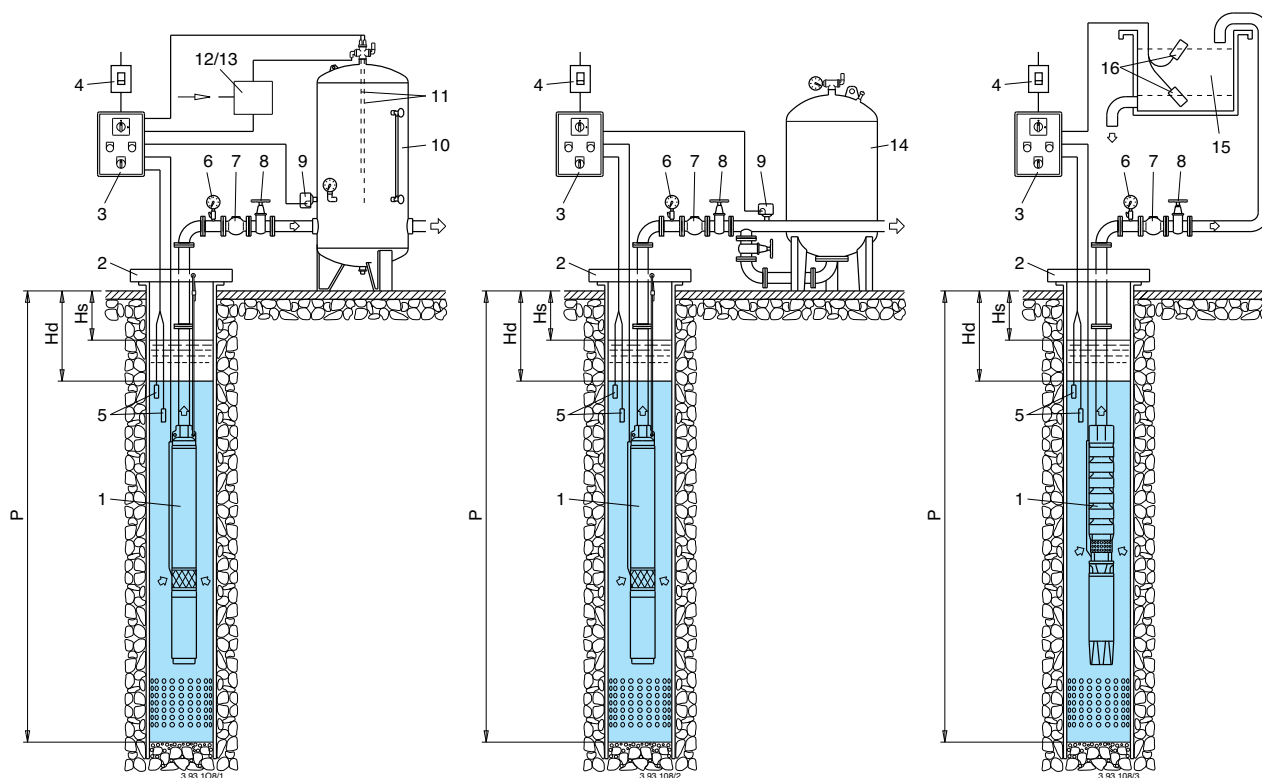

- 1 Electropompe immergée
- 2 Support de la pompe
- 3 Tableau électrique
- 4 Interrupteur de ligne
- 5 Sondes de niveau minimum
- 6 Manomètre
- 7 Clapet de non-retour
- 8 Vanne d'étranglement
- 9 Manostat
- 10 Réservoir sous pression
- 11 Sondes de commande pour entrée d'air
- 12 Electro-vanne
- 13 Electro-compresseur
- 14 Réservoir à membrane
- 15 Réservoir de réserve
- 16 Sondes pour démarrage-arrêt

Hs Niveau statique

Hd Niveau dynamique

P Profondeur du puits