



Exécution

Electropompes centrifuges monobloc avec accouplement direct moteur-pompe et arbre unique. Corps de la pompe à volute avec aspiration en bout et orifice de refoulement radial vers le haut, avec dimensions principales et performances selon EN 733 avec modèles ajoutés à complément.

Orifices

Modèles	Orifices
NM4 25/125, 25/160, 25/200	Filetés ISO 228
de NM4 32/16 à NM4 150/400	Brides PN 10, EN 1092-2

Contre-brides sur demande

Modèles	Brides
de NM4 32/16 à NM4 50/25	Brides filetées EN 1092-1, PN 16
de NM4 65/16 à NM4 150/400	Brides à souder par superposition EN 1092-1, PN 10

Utilisations

- Pour liquides propres sans particules abrasives, non agressifs pour les matériaux de la pompe (avec parties solides jusqu'à 0,2% max.).
- Pour l'approvisionnement en eau.
- Pour les installations de chauffage, conditionnement, refroidissement. - Pour applications civiles et industrielles.
- Lorsqu'il est demandé une marche silencieuse.
- Pour irrigation.

Limites d'utilisation

Température du liquide de -10 °C à +90 °C.
 Température ambiante jusqu'à 40 °C.
 Hauteur d'aspiration manométrique jusqu'à 7 m.
 Pression finale maximum admise dans le corps de la pompe: 10 bar
 Service continu.

Moteur

Moteur à induction à 4 pôles, 50 Hz (n = 1450 1/min).
NM4: triphasé 230/400 V ± 10% jusqu'à 3 kW;
 400/690 V ± 10% de 4 à 75 kW.
 Isolation classe F. Protection IP 54.
 Exécution selon IEC 60034.

Exécutions spéciales sur demande

- Autres voltages. - Fréquence 60 Hz. - Protection IP 55.
- Garniture mécanique spéciale.
- Pour liquide ou ambiante avec températures plus élevées ou plus basses.

Matériaux

Composant	NM4	B-NM4
Corps pompe	Fonte	Bronze
Lanterne de racc.	GJL-200 EN 1561	G-Cu Sn 10 EN 1982
Roue	Fonte	Bronze
	GJL-200 EN 1561	G-Cu Sn 10 EN 1982
	Laiton P- Cu Zn 40 Pb 2 UNI 5705 Pour NM4 25/125 - 25/160 - 25/200 NM4 32/16 - 32/20 - 40/20	
Arbre	Acier au Cr Ni AISI 303 jusqu'à 1,1 kW	Acier au Cr Ni Mo AISI 316
	Acier au Cr AISI 430 de 1,5 kW à 75 kW	
Garniture mécanique	Carbone dur - céramique - NBR	
Contre-brides	Acier Fe 430B UNI 7070	

Graphique d'utilisation n ≈ 1450 1/min

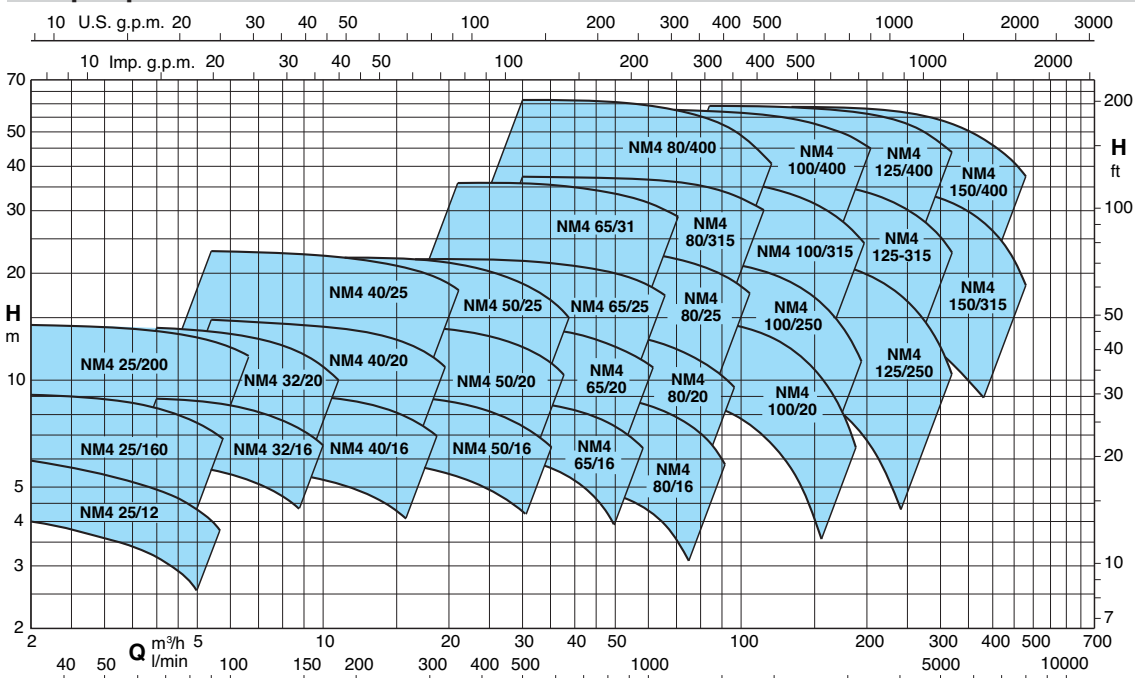

Performances n ≈ 1450 1/min

B - NM4	NM4	P ₂		Q m ³ /h																				
		kW	HP																					
						l/min	16	20	25	31,5	40	50	60	70	80	90	100	110	125	140	160	180	200	220
B- NM4 25/160BE	NM4 25/12AE	0,25	0,34	H m	6,1	6,05	6	5,9	5,8	5,5	5,2	4,8	4,4	3,9	3,3									
B- NM4 25/160AE	NM4 25/160BE	0,37	0,5		7,7	7,65	7,6	7,55	7,5	7,2	6,9	6,6	6,1	5,5	4,6	3,6								
B- NM4 25/160CE	NM4 25/160AE	0,37	0,5		9,2	9,15	9,1	9,05	9	8,7	8,5	8,2	7,8	7,2	6,5	5,6	3,7							
B- NM4 25/200CE	NM4 25/200CE	0,37	0,5		11,6	11,5	11,4	11,3	11,1	10,9	10,5	10,1	9,7	9,1	8,5	7,6	6,1	4,1*						
B- NM4 25/200BE	NM4 25/200BE	0,55	0,75		13,4	13,3	13,2	13,1	12,9	12,7	12,4	12	11,6	11,1	10,5	9,8	8,6	7*	4*					
B- NM4 25/200AE	NM4 25/200AE	0,75	1		14,8	14,7	14,6	14,5	14,4	14,2	14	13,7	13,3	12,9	12,3	11,7	10,5	9,1*	6,2*					

B - NM4	NM4	P ₂		Q m ³ /h																					
		kW	HP																						
						l/min	40	50	60	80	90	100	125	140	160	180	200	220	250	280	315	350	400	450	500
B- NM4 32/160BE	NM4 32/16BE	0,37	0,5	H m	7,6	7,5	7,4	7,2	7,1	6,9	6,3	5,9	5,2	4,2											
B- NM4 32/160AE	NM4 32/16AE	0,37	0,5		9	8,95	8,9	8,7	8,6	8,5	7,9	7,5	6,8	6	5,1*										
B- NM4 32/200BE	NM4 32/20BE	0,55	0,75		12,5	12,4	12,3	12	11,8	11,6	10,6	10	8,9	7,6	6,2*	4,7*									
B- NM4 32/200AE	NM4 32/20AE	0,75	1		14,3	14,2	14,1	13,9	13,7	13,5	12,9	12,3	11,3	10,2	8,9*	7,5*									
B- NM4 40/160CE	NM4 40/16CCE	0,37	0,5						6,1	6	5,9	5,8	5,6	5,4	5,2	5	4,5	3,9	3,1	2,3					
B- NM4 40/160BE	NM4 40/16BE	0,55	0,75						7,6	7,6	7,6	7,6	7,3	7,1	6,9	6,6	6,3	5,7	5	4	2,7				
B- NM4 40/160AE	NM4 40/16AE	0,75	1						9,6	9,6	9,6	9,4	9,3	9,1	9	8,8	8,4	7,9	7,2	6,4	5,1	3,5			
B- NM4 40/200BE	NM4 40/20BE	1,1	1,5						13	12,9	12,7	12,6	12,4	12,2	12	11,5	10,8	10	8,6	7					
B- NM4 40/200AE	NM4 40/20AE	1,1	1,5						14,8	14,7	14,5	14,4	14,2	14	13,8	13,6	13	12,2	11,3	10					
B- NM4 40/25CE	NM4 40/25CE	1,5	2						17,4	17,3	17,2	17	16,8	16,6	16,3	16	15,1	13,8	12,1	10,4	7,2	2,8			
B- NM4 40/25BE	NM4 40/25BE	2,2	3						21,4	21,5	21,3	21,2	21	20,9	20,8	20,5	20	19,5	18,3	16,4	13,3	10	5		
B- NM4 40/25AE	NM4 40/25AE	3	4						22,9	22,8	22,9	22,8	22,5	22,5	22,2	22	21,8	21,4	20,4	18,9	16	12,6	8		

B - NM4	NM4	P ₂		Q m ³ /h																				
		kW	HP																					
						l/min	180	200	220	250	280	315	350	400	450	500	550	630	700	800	900	1000	1100	1250
B- NM4 50/160BE	NM4 50/16BE	1,1	1,5	H m	8,2	8,2	8,2	8,1	8	7,8	7,6	7,2	6,7	6,2	5,5	4,4	3,3							
B- NM4 50/160AE	NM4 50/16AE	1,1	1,5		9,6	9,6	9,6	9,5	9,5	9,3	9,1	8,8	8,3	7,8	7,2	6,1	4,9	3,1						
	NM4 50/20CE	1,1	1,5		11,8	11,8	11,7	11,7	11,5	11,3	10,9	10,4	9,8	9	8,1	6,3	4,7							
	NM4 50/20BE	1,5	2		13,4	13,4	13,4	13,3	13,1	12,9	12,6	12,1	11,5	10,8	9,9	8,2	6,4	3,7						
	NM4 50/20AE	2,2	3		14,9	14,9	14,9	14,9	14,8	14,6	14,4	14	13,4	12,8	12	10,4	8,6	6						
B- NM4 50/25CE	NM4 50/25CE	2,2	3		14,5	14,4	14,3	14	13,7	13,4	13	12,2	11,2	9,7	8,1	5,4	2,3							
B- NM4 50/25BE	NM4 50/25BE	3	4		17,8	17,8	17,7	17,5	17,2	16,8	16,4	15,7	14,9	13,8	12,4	9,7	6,8							
B- NM4 50/25AE	NM4 50/25AE	4	5,5		20,7	20,7	20,7	20,6	20,4	20	19,5	18,9	18,2	17,1	15,9	13,2	10,6	5,8						
B- NM4 50/25SE	NM4 50/25SE	4	5,5		22,7	22,7	22,6	22,5	22,4	22,1	21,6	21	20,2	19,4	18,3	16,4	13,6	9						
B- NM4 65/160CE	NM4 65/16CE	1,1	1,5								6,3	6,2	6,1	6	5,8	5,6	5,3	4,8	4	3,1				
B- NM4 65/160BE	NM4 65/16BE	1,1	1,5								7,5	7,4	7,3	7,2	7	6,8	6,5	6	5,3	4,4	3,5*			
B- NM4 65/160AE	NM4 65/16AE	1,5	2								9	8,9	8,8	8,7	8,6	8,4	8,1	7,6	6,9	6,2	5,3*	3,8*		
	NM4 65/20BE	2,2	3								11,9	11,8	11,7	11,6	11,4	11,1	10,8	10,2	9,5	8,7	7,8*	6,2*	4,3*	
	NM4 65/20AE	3	4								14,1	14	13,9	13,8	13,7	13,4	13,1	12,6	11,9	11,1	10,2*	8,8*	7,2*	
	NM4 65/25BE	4	5,5								18	17,9	17,8	17,7	17,6	17,3	16,9	16,3	15,4	14,4	13,1*	10,8*	8,5*	
	NM4 65/25AE	5,5	7,5								21,9	21,8	21,7	21,6	21,5	21,2	20,8	20,2	19,5	18,5	17,5*	15,4*	12,8*	
	NM4 65/31CE	5,5	7,5								25,8	25,7	25,5	25,3	25	24,4	23,8	22,8	21,5	20	18,2*	15*	11*	
	NM4 65/31BE	7,5	10								31	31	30,9	30,8	30,6	30,2	29,7	28,8	27,8	26,5	25*	22,2*	18,6*	
	NM4 65/31AE	9,2	12,5								35,9	35,9	35,8	35,7	35,5	35,1	34,6	33,8	32,8	31,6	30,2*	27,8*	25*	

	NM4	P ₂		Q m ³ /h																			
		kW	HP																				
						l/min	500	550	630	700	800	900	1000	1100	1250	1400	1600	1800	2000	2200	2500	2800	3000
	NM4 80/16CE	1,1	1,5	H m	5,4	5,3	5,2	5	4,8	4,6	4,3	3,9	3,1										
	NM4 80/16BE	1,5	2		6,7	6,6	6,5	6,3	6,1	5,9	5,6	5,2	4,6	3,7									
	NM4 80/16AE	2,2	3		9,6	9,5	9,4	9,2	9	8,8	8,5	8,1	7,5	6,7	5,2								
	NM4 80/20CE	2,2	3		10,3	10,2	10,1	10	9,8	9,5	9,1	8,6	7,7	6,6	4,6								
	NM4 80/20BE	3	4		12,1	12	11,9	11,8	11,7	11,4	11,1	10,6	9,8	9	7,5	5,7*							
	NM4 80/20AE	4	5,5		13,9	13,8	13,7	13,6	13,5	13,3	13	12,6	11,8	11	9,6	7,9*	6*						
	NM4 80/25CE	4	5,5		16,9	16,8	16,7	16,6	16,3	15,9	15,4	14,8	13,9	12,7	11,1	9,3*	7,2*						
	NM4 80/25BE	5,5	7,5		20,7	20,6	20,5	20,4	20,3	20	19,6	19,1	18,2	17,1	15,4	13,5*	11,4*	9*					
	NM4 80/25AE	7,5	10		23,7	23,7	23,6	23,5	23,3	23	22,7	22,2	21,5	20,5	19	17,2*	15,1*	12,7*					
	NM4 80/31CE	9,2	12,5		28,8	28,8	28,7	28,6	28,3	27,9	27,4	26,8	25,8	24,6	22,6	20,4*	17,8*	15*					
	NM4 80/315BE	11	15		32,3	32,3	32,2	32,1	31,9	31,6	31,2	30,7	29,8	28,8	27	25,1*	22,9*	20*					
	NM4 80/315AE	15	20		37,4	37,4	37,3	37,2	37,1	37	36,7	36,3	35,6	34,7	33,2	31,3*	29*	26,4*					
	NM4 80/400CE	18,5	25		46,5	46,3	46,1	45,8	45,2	44,5	43,5	42,4	40	37,2	32,5	26,2*	18,5*						
	NM4 80/400BE	22	30		54	53,8	53,6	53,3	53	52,4	51,6	50,6	48,7	46,1	42	36,5*	29,5*	21*					
	NM4 80/400AE	30	40		61,5	61,4	61,3	61,1	60,8	60,2	59,4	58,4	56,5	54	50,5	45,5*	40*	32,5*					

Performances n ≈ 1450 1/min

	NM4	P ₂		Q m ³ /h																				
		kW	HP		H m																			
				l/min	800	900	1000	1100	1250	1400	1600	1800	2000	2200	2500	2800	3000	3200	3500	4000	4500	5000	5500	
	NM4 100/20CE	3	4	9,4	9,3	9,2	9,1	8,9	8,5	8	7,3	6,5	5,6	4*										
	NM4 100/20BE	4	5,5	12	11,9	11,8	11,7	11,5	11,2	10,7	10	9,3	8,4	6,7*	4,5*									
	NM4 100/20AE	5,5	7,5	15,2	15,2	15,1	15	14,9	14,7	14,3	13,8	13,1	12,2	10,7*	9*	7,5*	6*							
	NM4 100/25BE	7,5	10	19,5	19,5	19,4	19,3	19	18,7	18,2	17,5	16,6	15,6	13,8*	11,7*	10*	8,4*	5,5*						
	NM4 100/25AE	9,2	12,5	22,3	22,3	22,2	22,1	21,9	21,7	21,2	20,5	19,8	18,8	17,1*	15*	13,4*	11,7*	8,9*						
	NM4 100/315CE	11	15	26,9	26,9	26,8	26,6	26,2	25,7	24,9	23,8	22,7	21,3	18,9*	15,9*	13,7*	11,3*							
	NM4 100/315BE	15	20	31,5	31,5	31,4	31,3	31,2	30,8	30,2	29,3	28,2	26,9	24,6*	21,8*	19,8*	17,6*	14*						
	NM4 100/315AE	18,5	25	36,9	36,9	36,8	36,7	36,6	36,4	36	35,3	34,5	33,4	31,4*	29*	27,2*	25,3*	22,2*						
	NM4 100/400CE	22	30	41,3	41,2	41,1	41	40,7	40,4	39,8	39	38	36,5	34*	31*	28,7*	26*							
	NM4 100/400BE	30	40	50,2	50,1	50	49,9	49,7	49,4	48,8	48	47,1	46	44*	41,3*	39,5*	37*	33,5*						
	NM4 100/400AE	37	50	58,2	58,1	58	57,9	57,8	57,6	57,2	56,3	55,7	54,5	52,7*	50,5*	49*	47*	44*						

3

	NM4	P ₂		Q m ³ /h																				
		kW	HP		H m																			
				l/min	1400	1600	1800	2000	2200	2500	2800	3000	3200	3500	4000	4500	5000	5500	6000	6500	7000	7500	8000	
	NM4 125/25EE	5,5	7,5	11	10,8	10,5	10,1	9,7	9,1	8,3	7,8	7,2	6,2	4,4*										
	NM4 125/25DE	7,5	10	14	13,9	13,7	13,4	13	12,4	11,6	11	10,4	9,4	7,4*	5,1*									
	NM4 125/25CE	9,2	12,5	16,7	16,6	16,4	16,2	15,9	15,4	14,6	14,1	13,5	12,5	10,4*	8,2*	5,8*								
	NM4 125/250BE	11	15	19,3	19,2	19,1	18,9	18,7	18,2	17,5	17	16,3	15,3	13,3*	10,9*	8,2*								
	NM4 125/250AE	15	20	22,7	22,7	22,6	22,4	22,2	21,8	21,2	20,8	20,1	19,3	17,4*	15*	12,4*	9,3*							
	NM4 125/315CE	18,5	25	27,9	27,8	27,7	27,6	27,2	26,5	25,6	24,9	24	22,8	20,2*	17*	13,5*	9,5*							
	NM4 125/315BE	22	30	31,8	31,7	31,6	31,5	31,1	30,6	29,7	29,1	28,5	27,3	24,9*	22*	18,5*	14,3*							
	NM4 125/315AE	30	40	36,8	36,8	36,7	36,6	36,4	35,9	35,2	34,7	34,2	33,2	31*	28,4*	25,3*	21,6*							
	NM4 125/400CE	37	50	45,4	45,3	45,2	45,1	44,9	44,4	43,7	43	42	40	37*	33*	28,5*	23,5*							
	NM4 125/400BE	45	60	51,4	51,3	51,2	51,1	50,9	50,4	49,7	49	48,2	46,8	44*	40,5*	36*	31,5*							
	NM4 125/400AE	55	75	59,2	59,1	59	58,9	58,7	58,2	57,7	57,2	56,7	55,7	53,5*	50,5*	46,5*	42,5*							
	NM4 150/315DE	18,5	25					22,8	22,6	22,3	22	21,7	21,1	20	18,6	17	15,1	13	10,6*	8*				
	NM4 150/315CE	22	30					25,6	25,4	25,1	24,9	24,7	24,2	23,3	22	20,4	18,5	16,5	14,1*	11,6*	8,9*			
	NM4 150/315BE	30	40					30,6	30,6	30,5	30,3	30,1	29,7	29	27,9	26,5	24,9	23	20,8*	18,3*	15,4*			
	NM4 150/315AE	37	50					35,6	35,6	35,5	35,4	35,3	35,2	34,6	33,7	32,5	31	29,2	27,1*	24,7*	21,8*	18,5*		
	NM4 150/400CE	45	60					45	44,9	44,7	44,5	44	43,5	42,5	40,5	38,5	36	33,5	30,5*	27*	23,5*	19,5*		
	NM4 150/400BE	55	75					50,8	50,7	50,5	50,3	50	49,5	48,5	47	45	43	40,5	38*	35*	32*	28,5*		
	NM4 150/400AE	75	100					58,8	58,7	58,6	58,5	58,3	57,9	57	55,5	54	52	49,5	47*	44*	41*	37,5*		

NM4 Construction normale
B-NM4 Construction en bronze.

P₂ Puissance nominale moteur.
H Hauteur totale en m.

* Aspiration manométrique maximum 1-2 m.
Tolérances selon ISO 9906, annexe A.

Courants nominaux

P ₂		230 V Δ / 400 V Y		I _A /I _N
kW	HP	I _N A	I _N A	
0,25	0,34	1,4	0,8	3,7
0,37	0,5	1,65	0,95	4,2
0,55	0,75	2,6	1,5	4,8
0,75	1	3,3	1,9	5,2
1,1	1,5	5	2,9	4,7
1,5	2	6	3,5	5
2,2	3	8,6	5	6,1
3	4	10,9	6,3	9

P ₂		400 V Δ / 690 V Y		I _A /I _N
kW	HP	I _N A	I _N A	
4	5,5	8,5	4,9	9,3
5,5	7,5	12,5	7,2	7,7
7,5	10	16	9,2	9,4
9,2	12,5	19	11	8,8
11	15	22,5	13	6,9
15	20	29	16,7	7
18,5	25	36,5	21	7,3
22	30	43	25	7,5
30	40	56	32	7,5
37	50	69	40	6
45	60	83	48	6,4
55	75	101	58	7,3
75	100	136	78	6

P₂ Puissance nominale moteur.
I_A/I_N Courant au démarrage / Courant nominal

Courbes caractéristiques n ≈ 1450 1/min

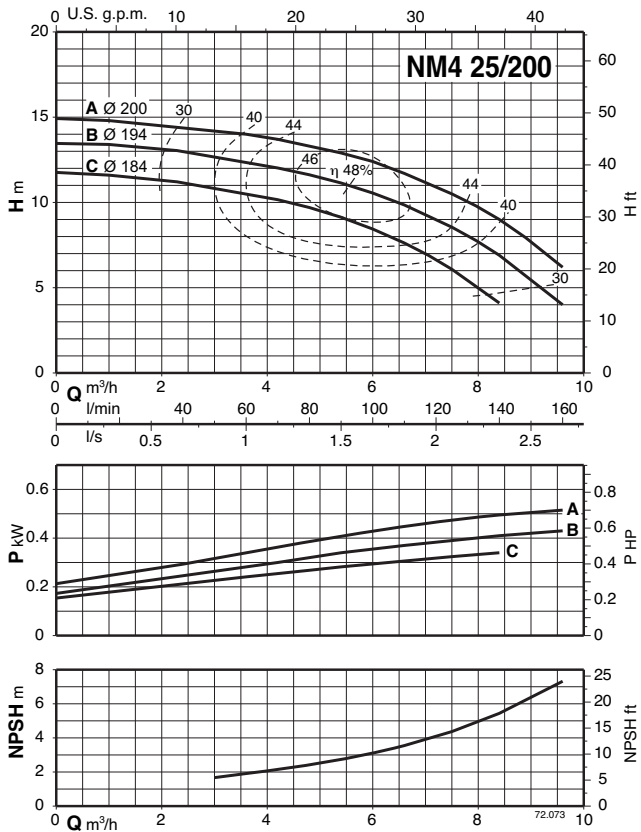
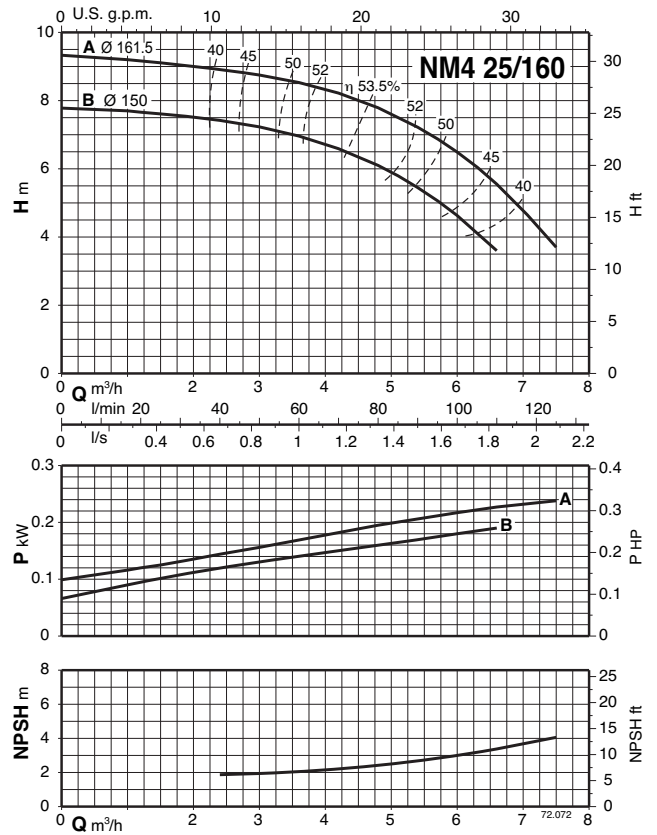
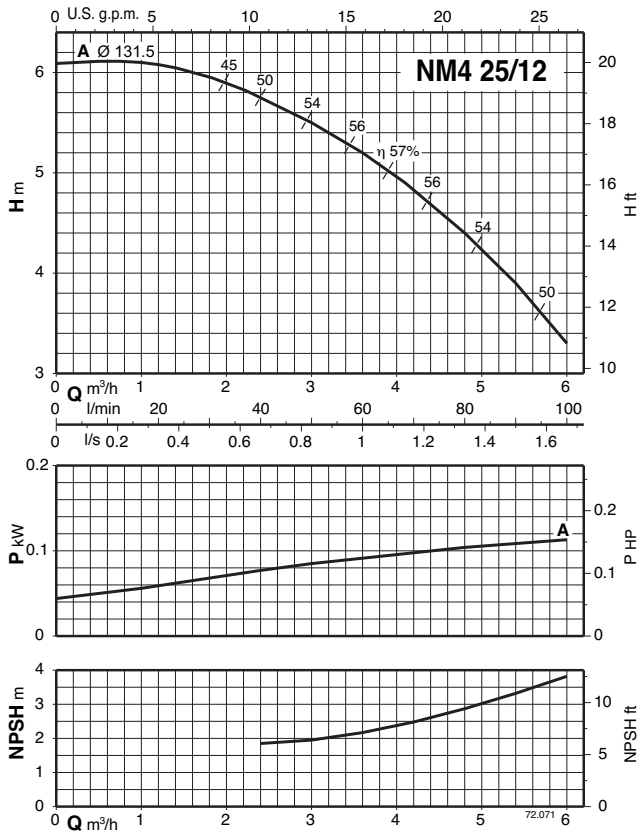

Courbes caractéristiques n ≈ 1450 1/min

3

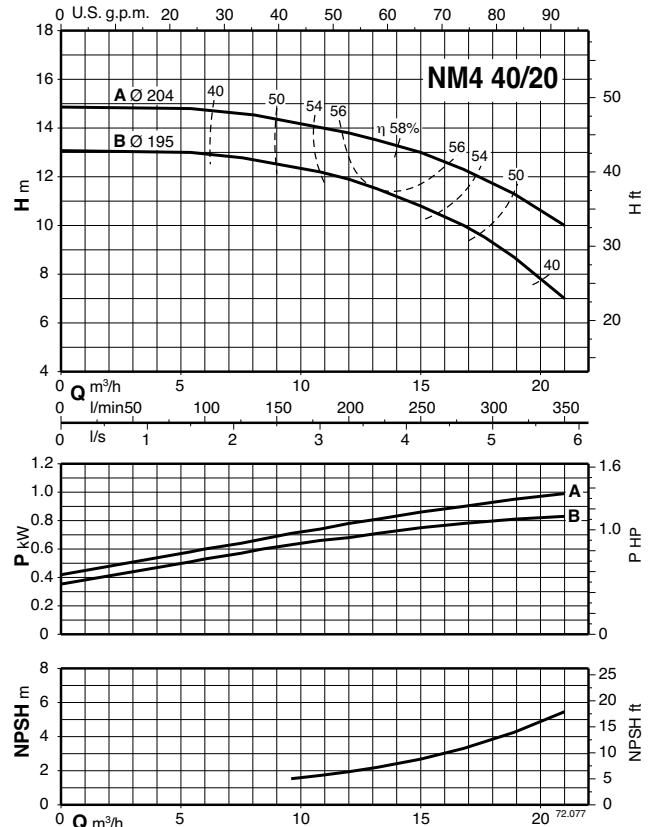
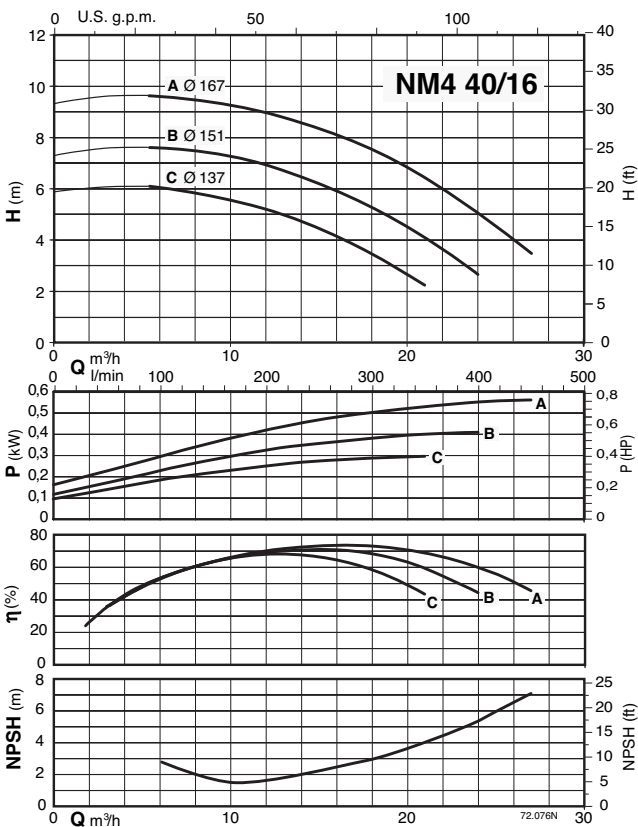
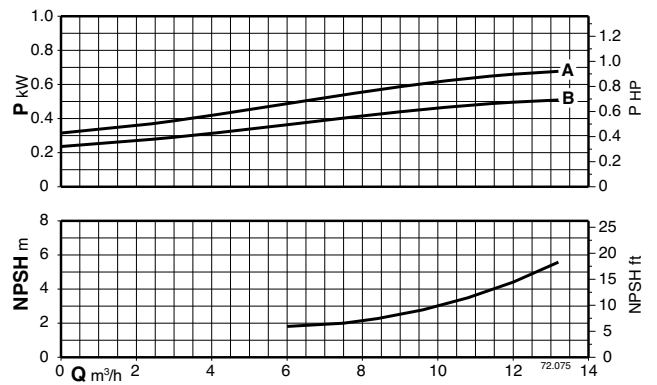
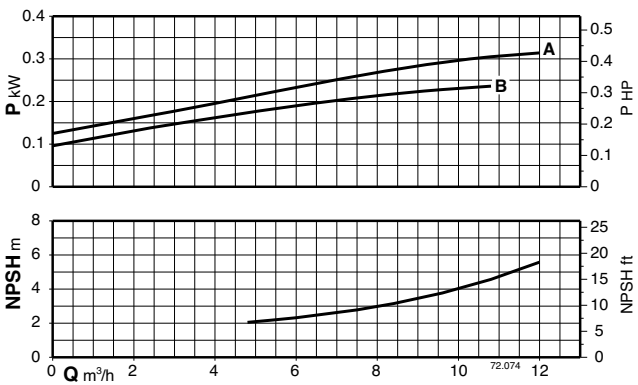
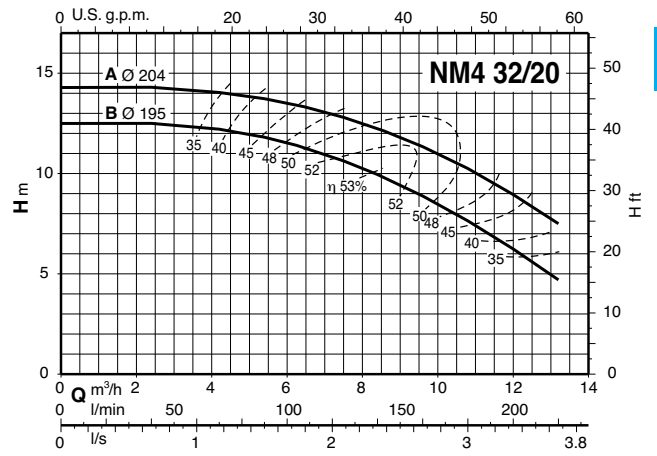
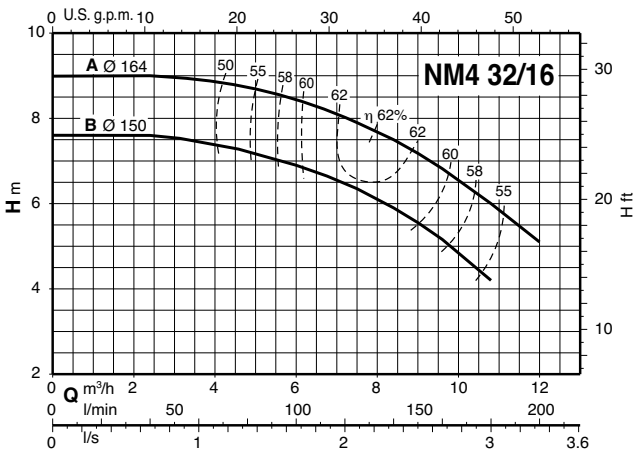

Courbes caractéristiques $n \approx 1450$ 1/min

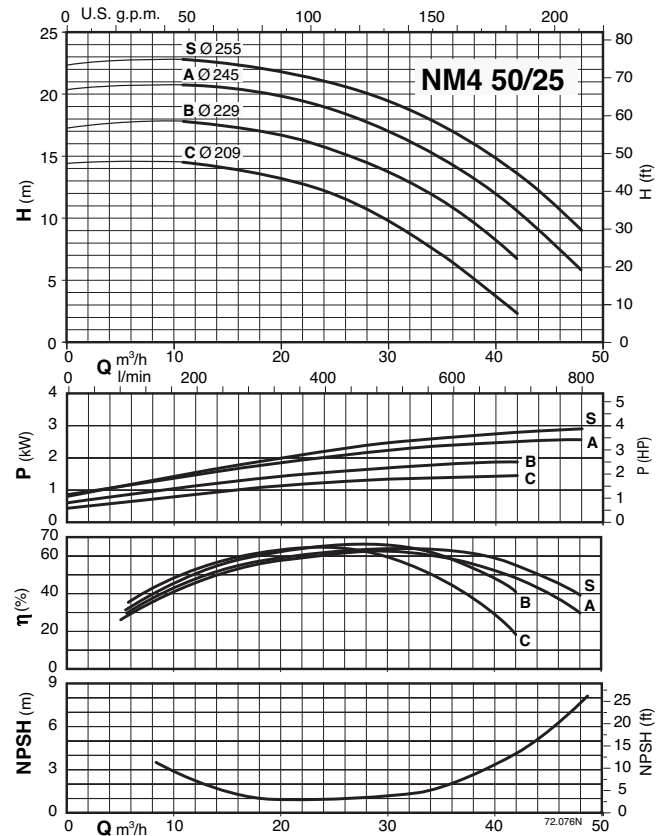
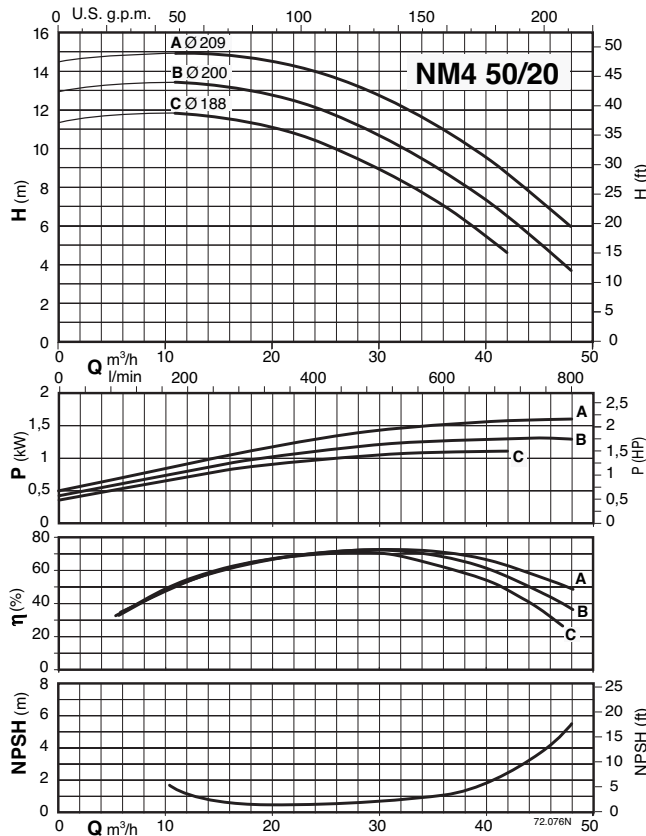
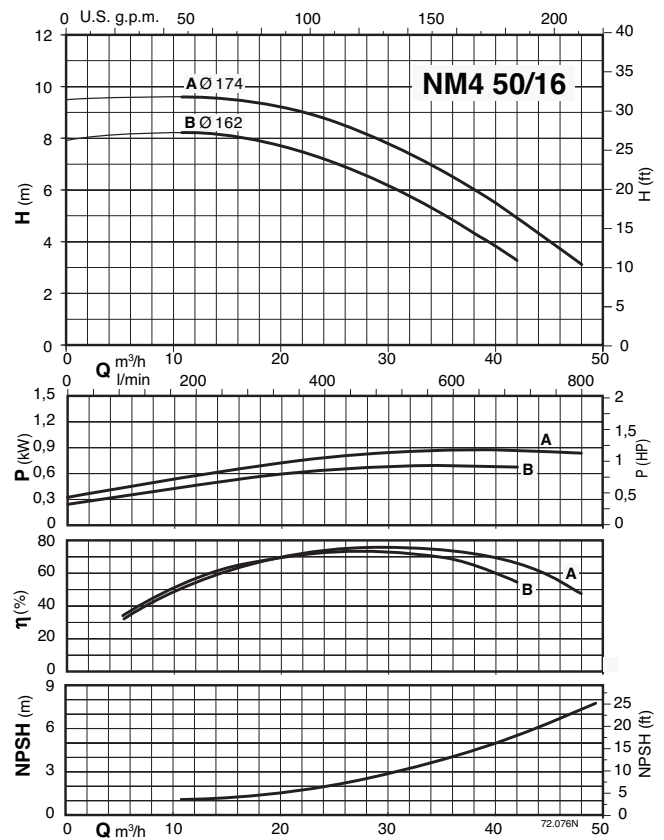
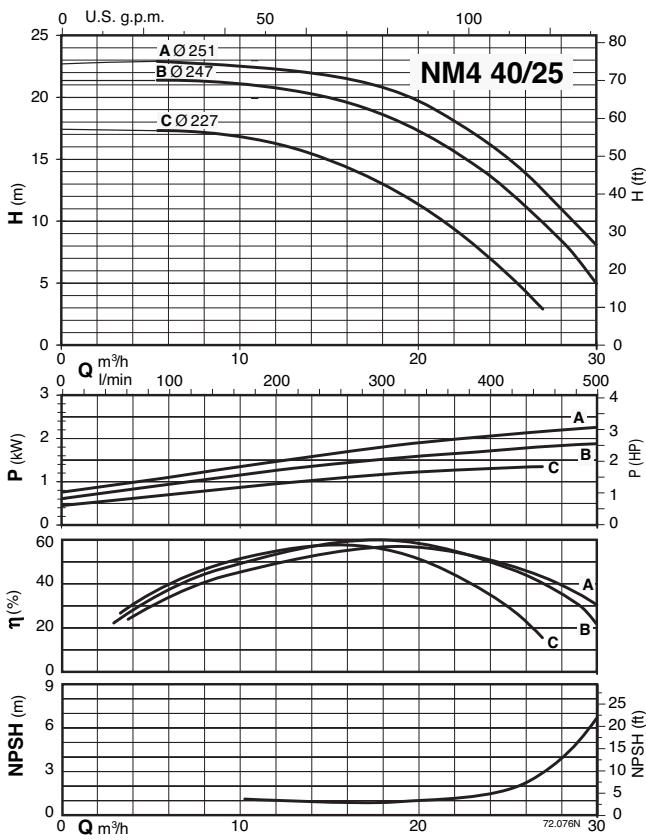

Courbes caractéristiques $n \approx 1450$ 1/min

3

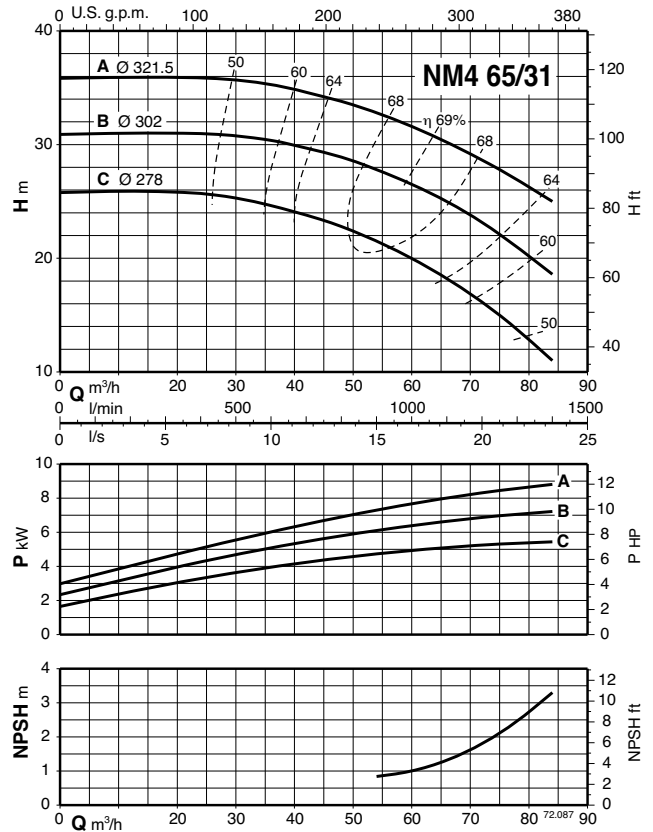
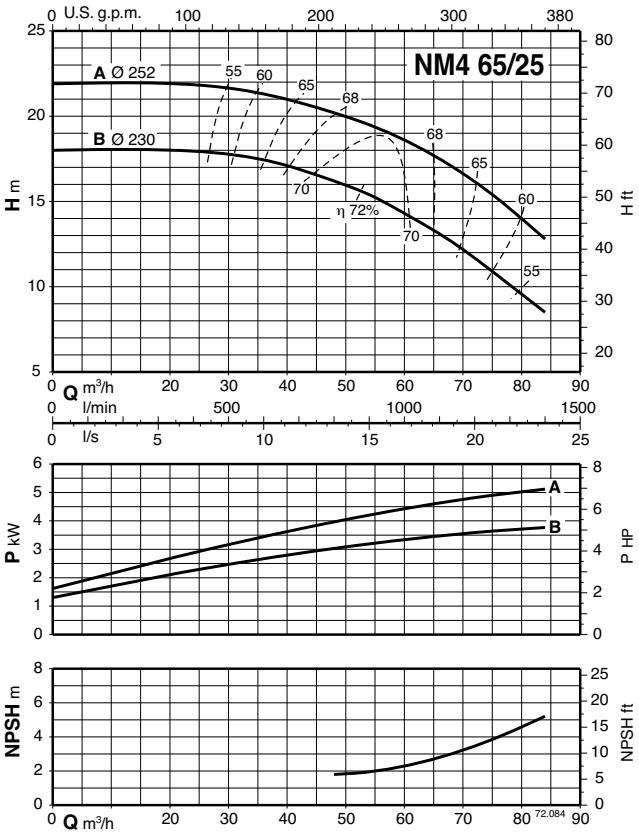
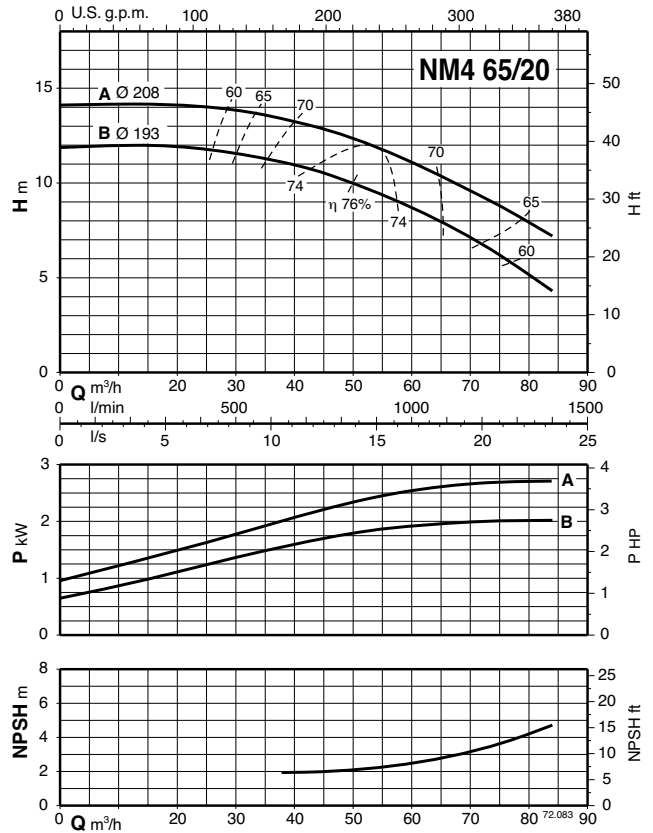
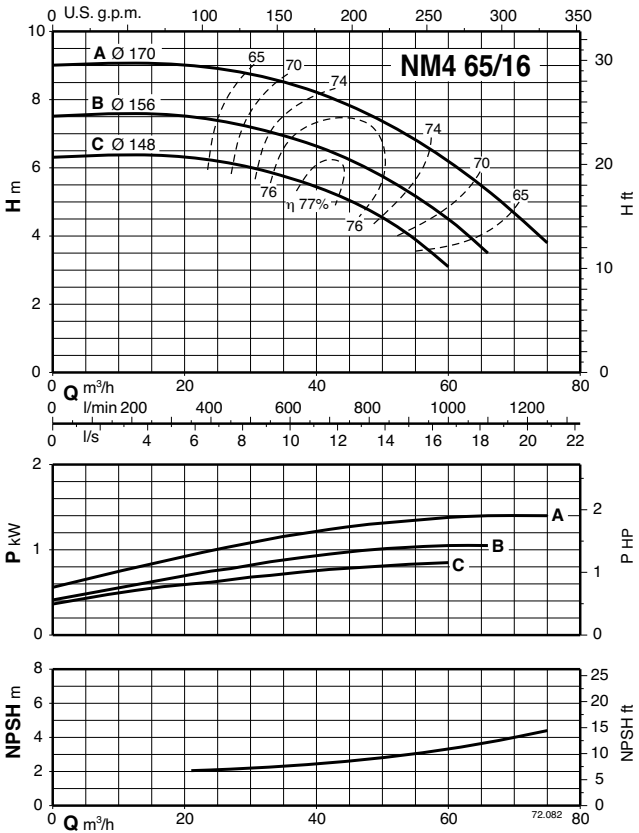

Courbes caractéristiques n ≈ 1450 1/min

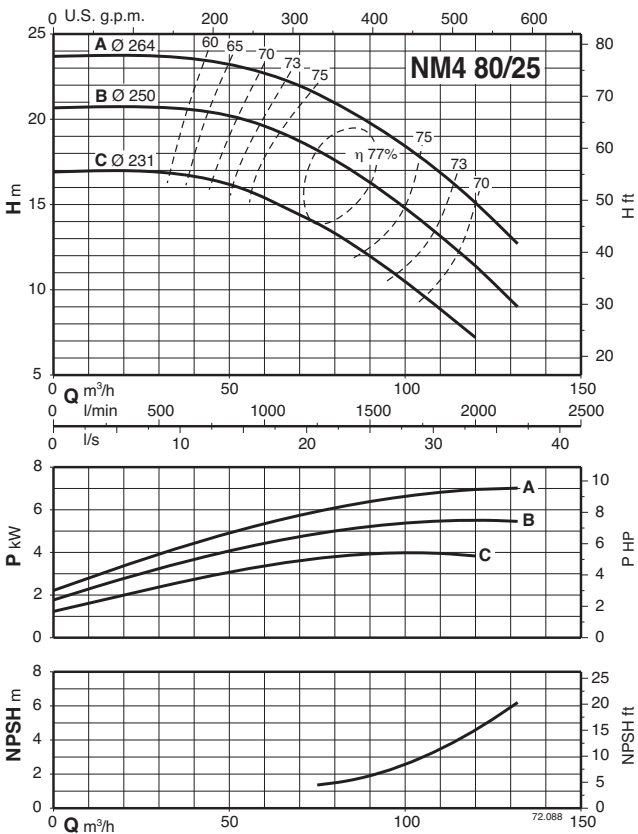
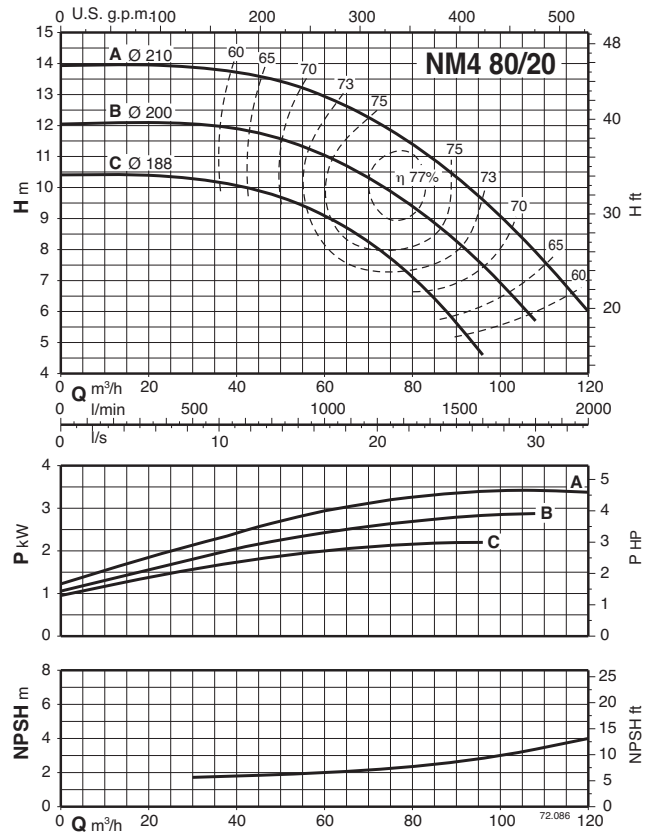
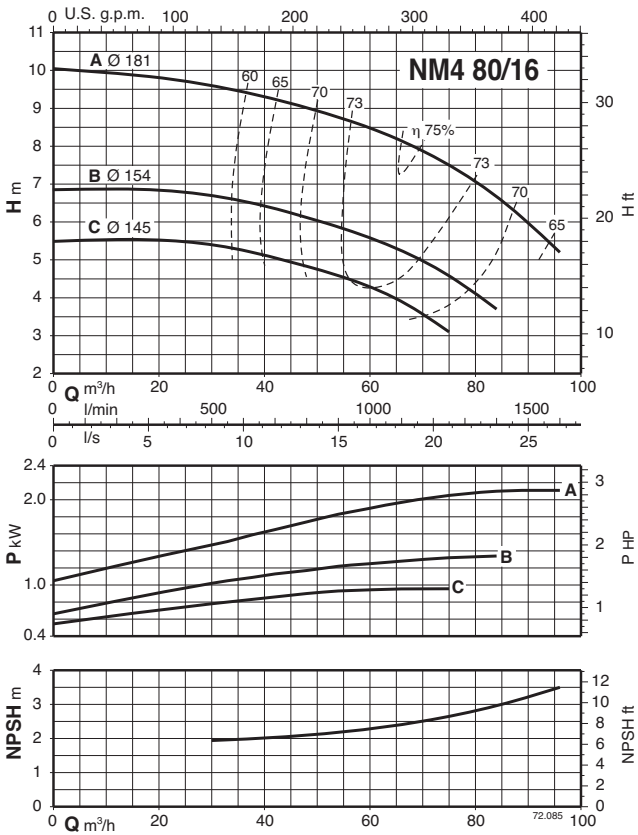

Courbes caractéristiques $n \approx 1450$ 1/min

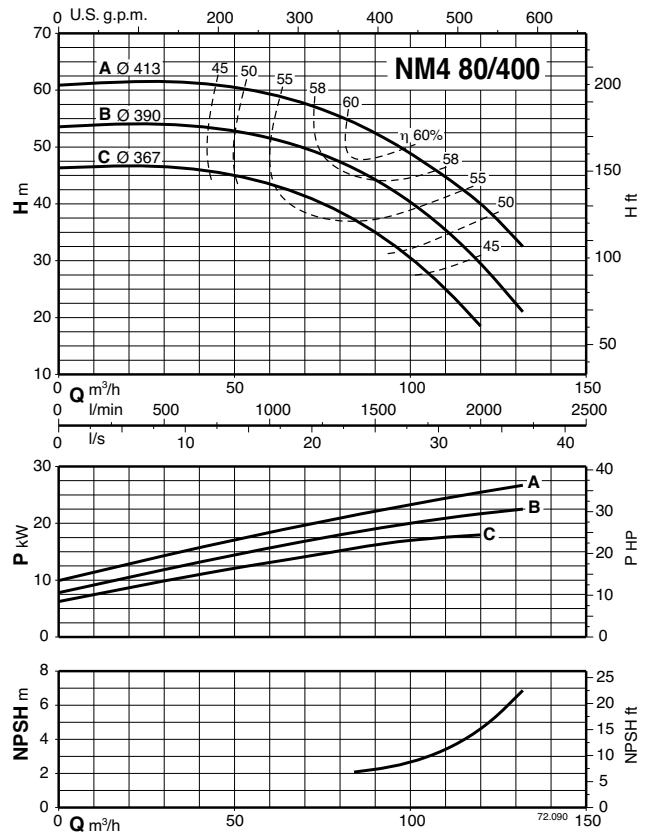
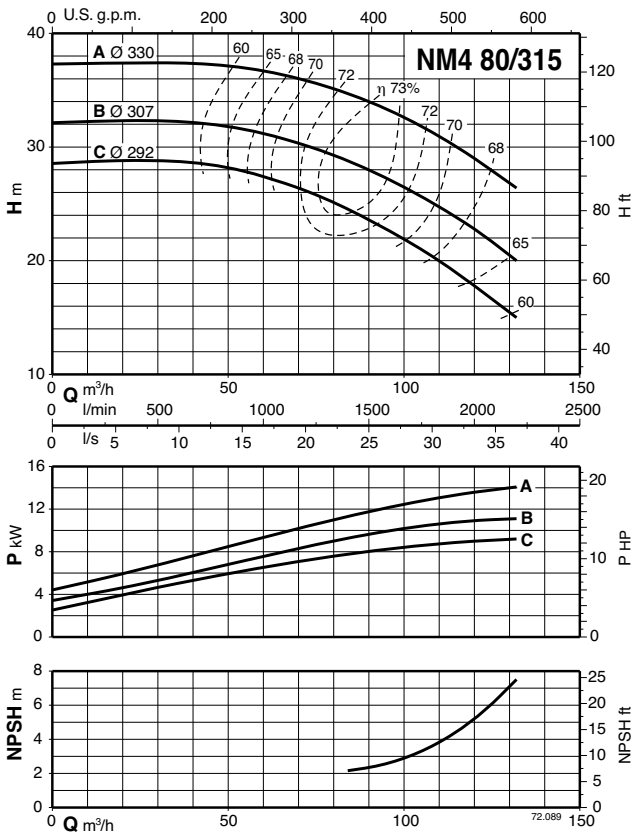

3

Courbes caractéristiques n ≈ 1450 1/min

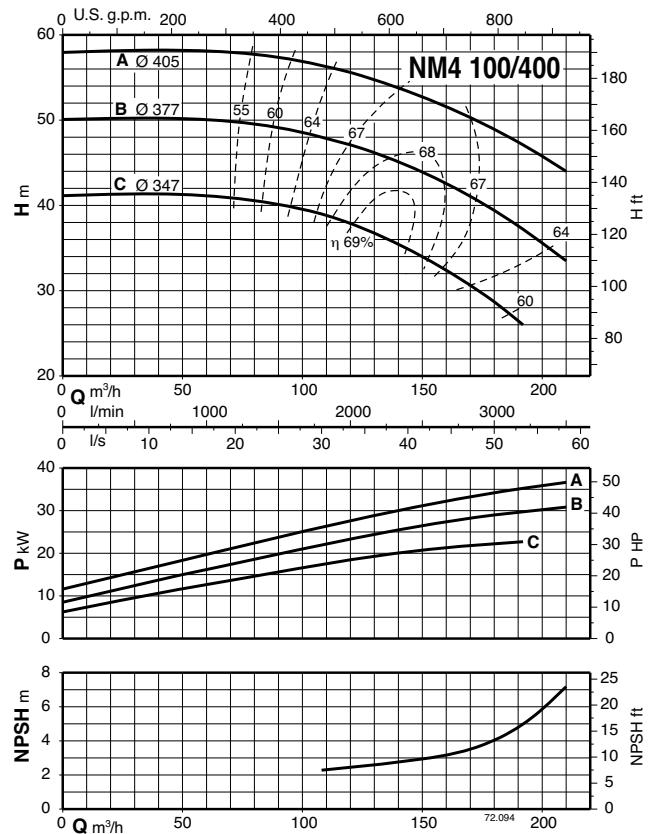
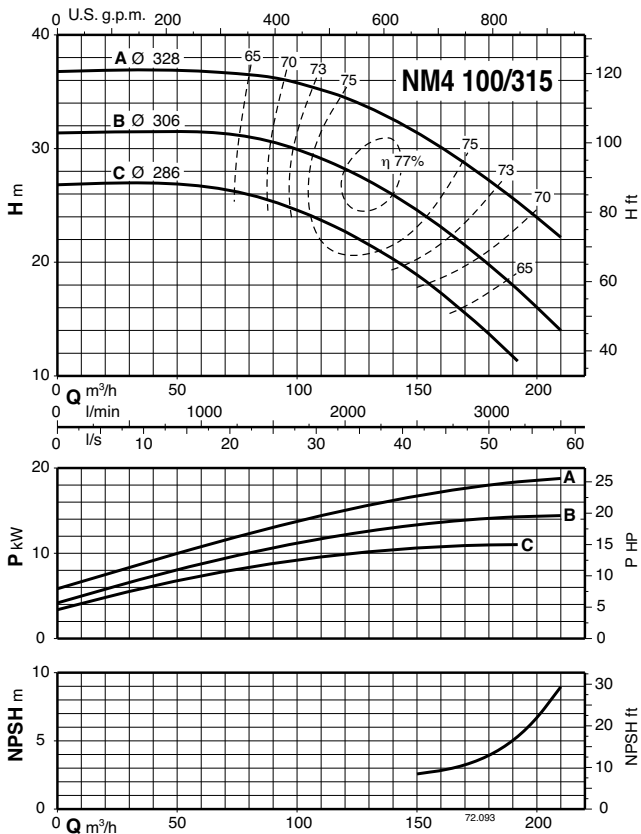
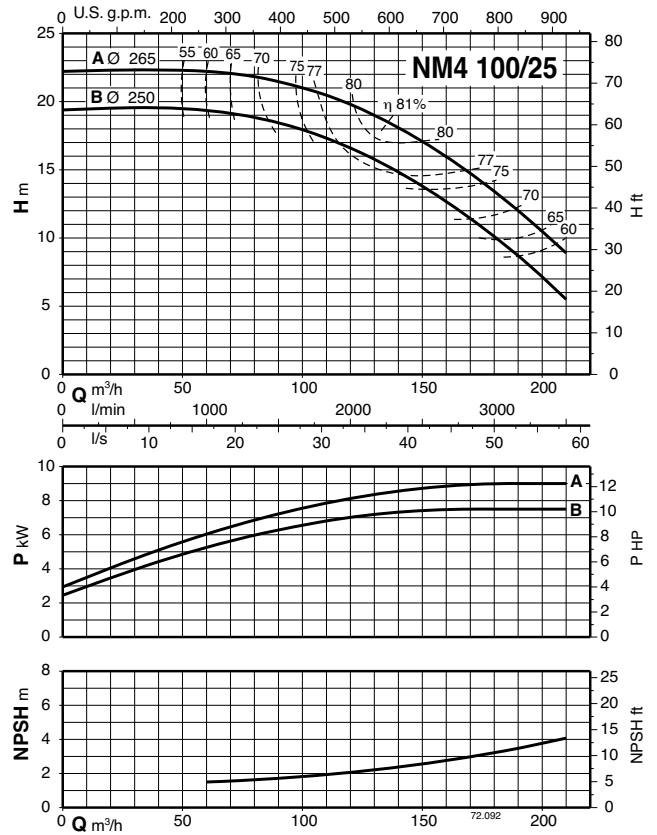
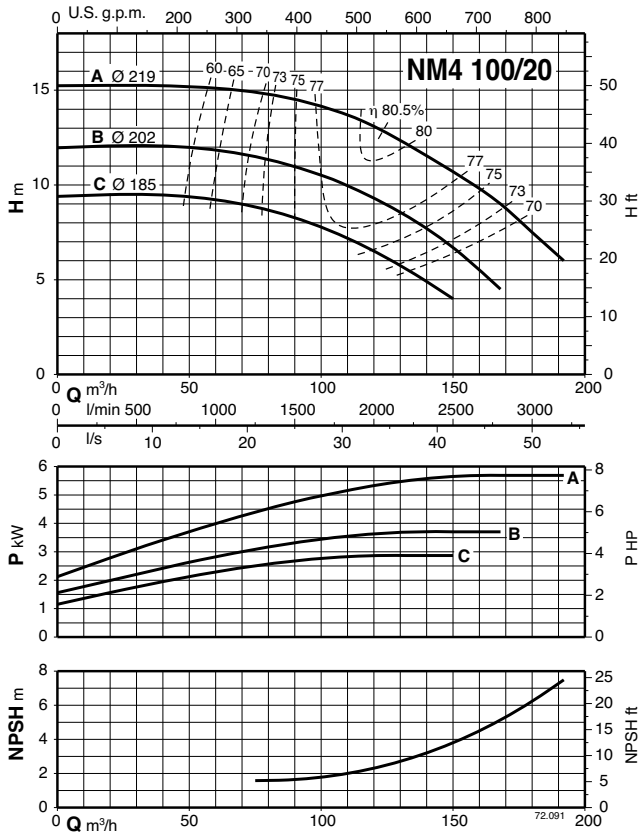

Courbes caractéristiques n ≈ 1450 1/min

3

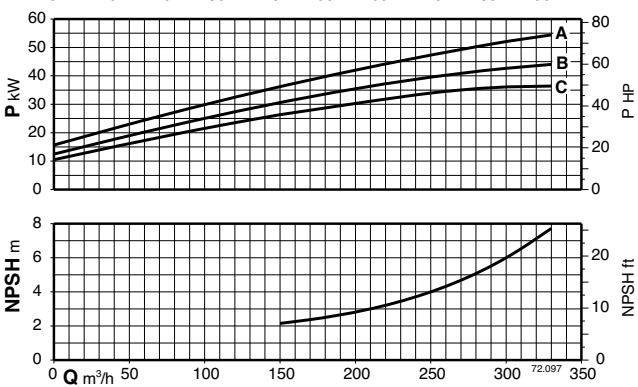
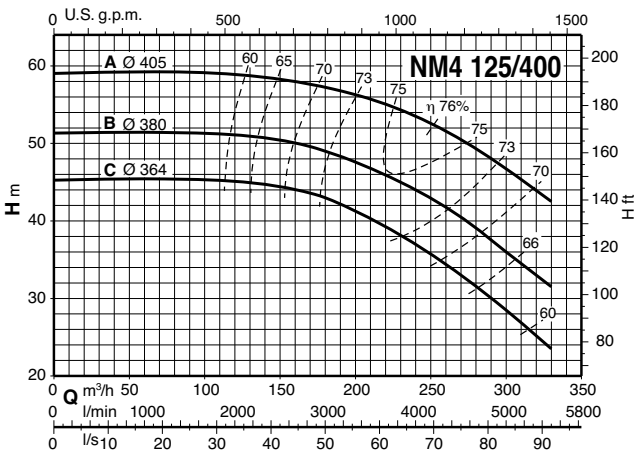
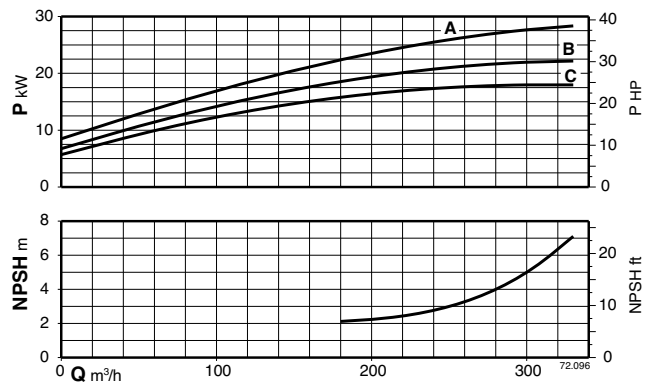
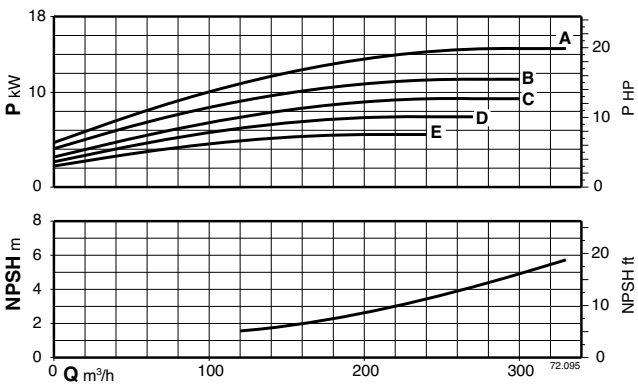
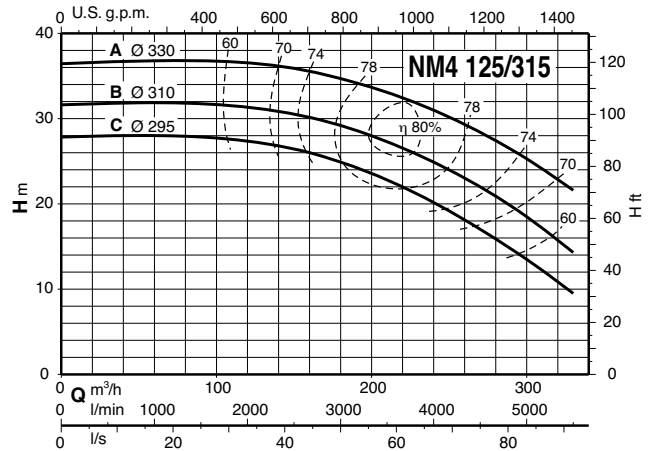
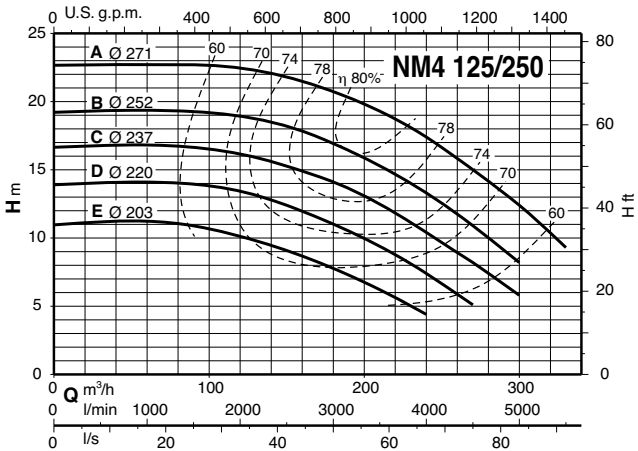

Courbes caractéristiques $n \approx 1450$ 1/min

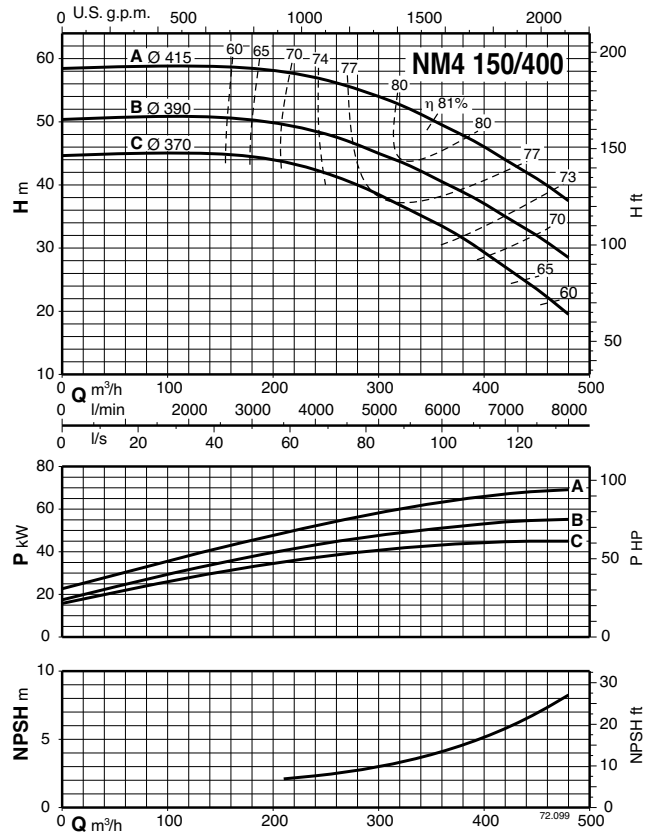
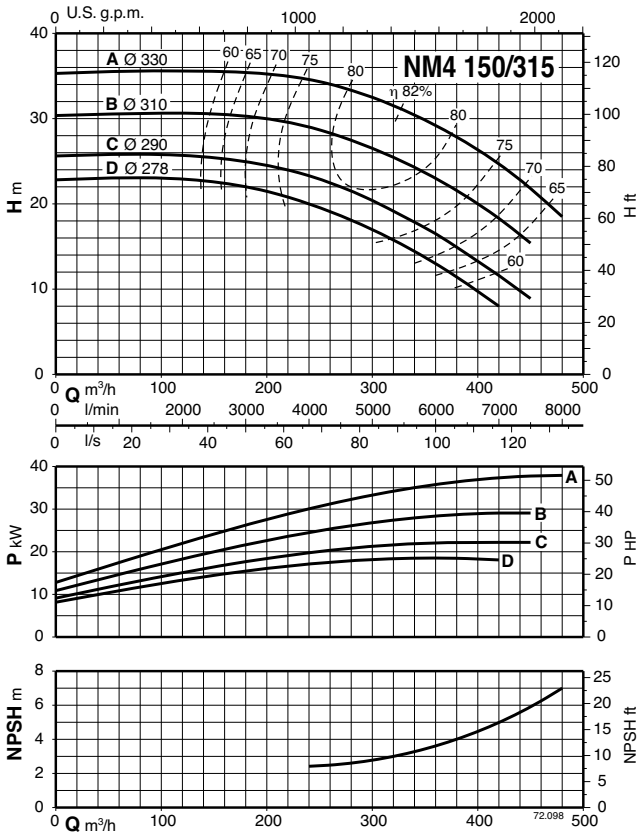

Dimensions et poids

3

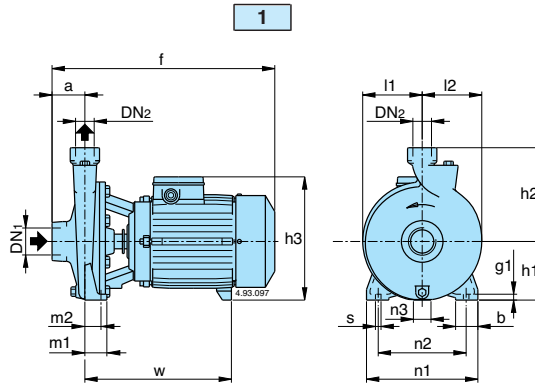

Construction normale

Figure	NM4	DN1	DN2	mm														kg			
				ISO 228																	
				a	f	h1	h2	h3	m1	m2	n1	n2	n3	b	s	l1	l2	w	g		
1	NM4 25/12AE	G 1½	G 1	56	313	90	140	195	37,5	27,5	170	130	9	38	9,5	85	88	250	10	13,5	
	NM4 25/160AE-BE			56	380	100	160	228	37,5	27,5	190	150	30	38	9,5	102	102	250	10	17,5	
	NM4 25/200AE-BE-CE			63	385	125	180	253	45	32,5	245	200	49	45	11,5	125	125	250	11	25-23-21,5	

Construction en bronze B-NM4

Figure	B-NM4	DN1	DN2	mm														kg			
				ISO 228																	
				a	f	h1	h2	h3	m1	m2	n1	n2	n3	b	s	l1	l2	w	g		
1	B-NM4 25/160AE-BE	G 1½	G 1	56	380	100	160	228	37,5	27,5	190	150	30	38	9,5	102	102	250	10	19-19	
	B-NM4 25/200AE-BE-CE			63	400	125	180	253	45	32,5	245	200	49	45	11,5	125	125	250	11	27-25-23	

2

3

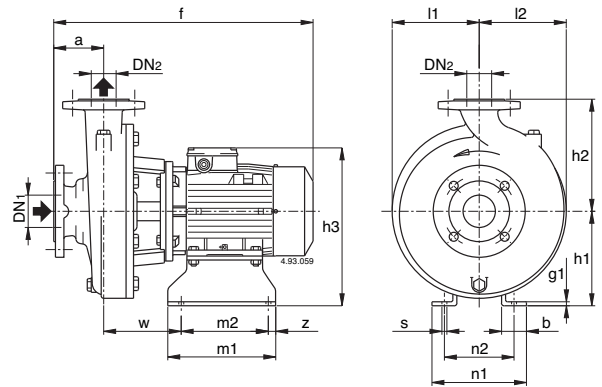
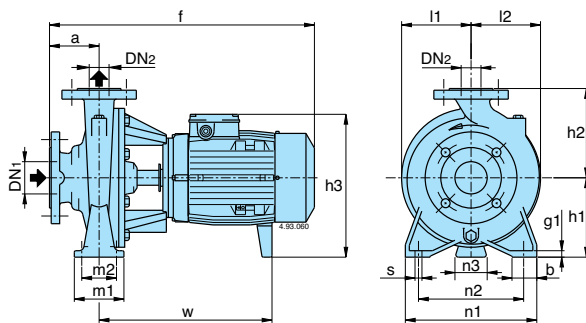

Brides EN 1092-2

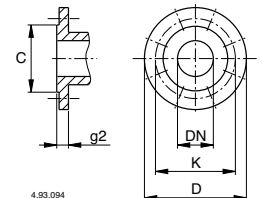

Construction en bronze B-NM4

Figure	B-NM4	DN1	DN2	mm																	kg		
				a	f	h1	h2	h3	m1	m2	n1	n2	n3	z	b	s	l	l1	l2	w		g1	
2	B-NM4 32/160AE-BE	50	32	80	455	132	160	260	100	70	240	190	47	-	50	14	-	120	120	295	12	38-38	
	B-NM4 32/200AE-BE	50	32	80	455	160	180	288	100	70	240	190	62	-	50	14	-	140	140	295	12	43-41	
	B-NM4 40/160AE-BE-CE	65	40	80	455	132	160	260	100	70	240	190	47	-	50	14	-	119	119	295	12	41-40-38	
	B-NM4 40/200AE-BE	65	40	100	495	160	180	288	100	70	265	212	62	-	50	14	-	140	140	315	12	52-52	
3	B-NM4 4025/BE-CE	65	40	100	535	190	225	318	205	175	190	140	-	15	54	10	-	175	175	156	125	6	73-70
	560				280																		250
2	B-NM4 50/160AE-BE	65	50	100	495	160	180	288	100	70	265	212	62	-	50	14	-	127	141	315	12	52-52	
3	B-NM4 5025/CE	65	50	100	535	190	225	318	205	175	190	140	-	15	54	10	-	175	175	156	125	6	77
	560				280																		250
2	B-NM4 65/160BE-CE	80	65	100	455	160	200	288	125	95	280	212	62	-	65	14	-	150	172	315	350	15	60-60
	545				306																		280

mm						
DN	C	K	D	Trous		g2
				N°	Ø	
32	76	100	140	4	19	18
40	84	110	150	4	19	18
50	99	125	165	4	19	20
65	118	145	185	4	19	20
80	132	160	200	8	19	22

Dimensions et poids

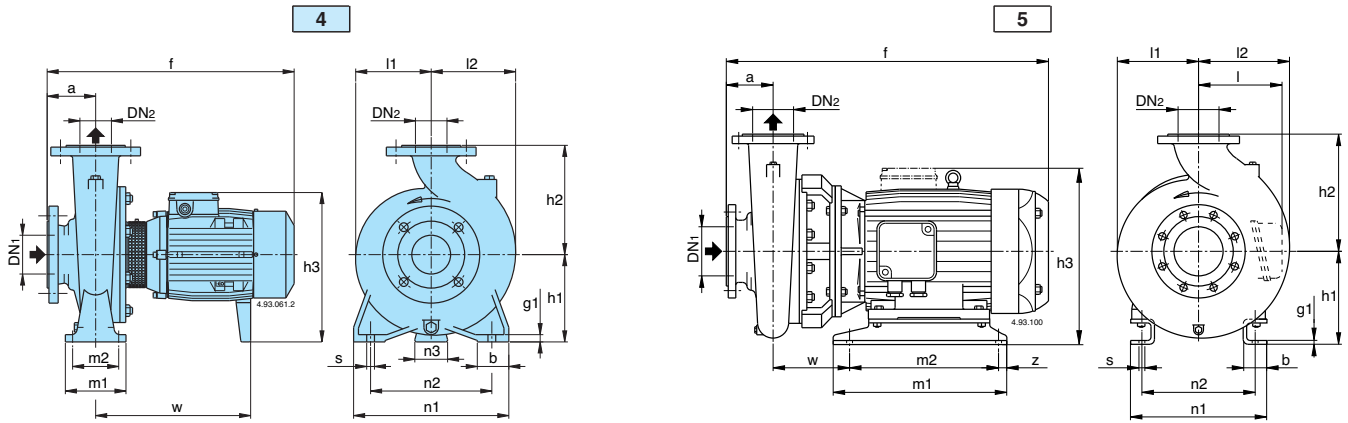

Construction normale

Figure	NM4	mm																			kg			
		DN1	DN2	a	f	h1	h2	h3	m1	m2	n1	n2	n3	z	b	s	l	l1	l2	w		g1		
4	NM4 32/16AE-BE	50	32	80	410	132	160	260	100	70	240	190	47	-	50	14	-	120	120	255	12	30,5-30		
	NM4 32/20AE-BE	50	32	80	410	160	180	288	100	70	240	190	62	-	50	14	-	140	140	255	12	36-34,5		
	NM4 40/16AE-BE-CE	65	40	80	410	132	160	268	100	70	240	190	47	-	50	14	-	119	119	255	12	35-33-31		
	NM4 40/20AE-BE	65	40	100	430	160	180	288	100	70	265	212	62	-	50	14	-	140	140	255	12	41-40,5		
	NM4 40/25BE-CE	65	40	100	495	180	225	308	125	95	320	250	60	-	65	14	-	175	175	300	330	15	64-59	
	NM4 40/25AE																						78	
	NM4 50/16AE-BE	65	50	100	430	160	180	288	100	70	265	212	62	-	50	14	-	127	141	255	12	40-39,5		
	NM4 50/20CE	65	50	100	440	160	200	288	100	70	265	212	62	60	-	50	14	-	140	153	265	310	14	44,5
	NM4 50/20AE-BE																							54,5-49,5
	NM4 50/25CE	65	50	100	490	180	225	308	125	95	320	250	60	-	65	14	-	175	175	300	330	15	65,5	
	NM4 50/25SE-AE-BE																						85,5-85,5-77,5	
	NM4 65/16BE-CE	80	65	100	430	160	200	288	125	95	280	212	62	60	-	65	14	-	150	172	255	300	15	46-46
	NM4 65/16AE																							51,5
	NM4 65/20BE	80	65	100	505	180	225	308	125	95	320	250	60	-	65	14	-	155	175	310	330	15	58,5	
	NM4 65/20AE																						73,5	
	NM4 65/25BE	80	65	100	540	200	250	360	160	120	360	280	60	-	80	18	-	175	190	345	415	18	97	
	NM4 65/25AE																						116	
	NM4 65/31BE-CE	80	65	125	670	225	280	410	160	120	400	315	75	-	80	18	-	220	220	415	465	20	164-153	
NM4 65/31AE	176																							
NM4 80/16CE	100	80	125	455	180	225	290	125	95	320	250	62	60	-	65	14	-	165	193	255	300	15	53	
NM4 80/16AE-BE																							63-58	
NM4 80/20CE	100	80	125	540	180	250	308	125	95	345	280	60	-	65	14	-	170	194	320	340	15	72		
NM4 80/20AE-BE																						91-82		
NM4 80/25CE	100	80	125	565	200	280	360	160	120	400	315	60	-	80	18	-	191	210	335	415	20	102		
NM4 80/25AE-BE																						135-124		
NM4 80/31CE	100	80	125	720	250	315	435	160	120	400	315	90	-	80	18	-	220	232	465	20	181			
NM4 80/31AE-BE	100	80	125	850	260	315	466	435	395	314	254	-	20	74	14	-	220	232	210	6	250-227			
5	NM4 80/400CE	125	80	125	865	270	-	482	397	350	279	-	25	78	14	270	216	6	336					
	NM4 80/400BE				905	270	355	-	520	435	350	279	-	25	78	14	270	268	268	216	6	365		
	NM4 80/400AE				970	290	-	540	455	396	318	-	84	18	290	233	233	233	233	216	6	436		
4	NM4 100/20BE-CE	125	100	125	565	200	280	360	160	120	360	280	60	-	80	18	-	180	212	330	410	20	99-90	
	NM4 100/20AE				665	200	280	360	160	120	360	280	60	-	80	18	-	180	212	410	20	109		
	NM4 100/25BE				125	100	140	685	225	280	410	160	120	400	315	75	-	80	18	-	205	233	415	465
NM4 100/25AE	735	225	280	410				160	120	400	315	75	-	80	18	-	205	233	415	465	20	152		
5	NM4 100/315BE-CE	125	100	140	865	260	315	466	435	395	314	254	-	20	74	14	-	230	250	210	223	6	261-240	
	NM4 100/315AE				880	250	-	432	382	350	279	-	25	78	14	270	216	6	313					
	NM4 100/400CE				125	100	140	920	290	355	-	435	395	350	279	-	20	78	14	270	221	6	368	
NM4 100/400AE-BE	980	290	-	540				455	396	318	-	25	84	18	290	268	280	233	233	6	450-427			
4	NM4 125/25DE-EE	150	125	140	685	250	355	435	160	120	400	315	90	-	80	18	-	235	268	415	465	20	161-149	
	NM4 125/25CE				735	250	355	435	160	120	400	315	90	-	80	18	-	235	268	415	465	20	173	
5	NM4 125/250AE-BE	150	125	140	865	260	355	466	435	395	314	254	-	20	74	14	-	235	268	210	6	242-222		
	NM4 125/315CE	150	125	140	880	-	-	482	397	350	279	-	25	78	14	270	216	6	331					
	NM4 125/315BE				920	270	355	-	520	435	350	279	-	25	78	14	270	247	278	216	6	365		
	NM4 125/315AE				980	270	-	540	455	396	318	-	84	18	290	233	233	233	216	6	414			
	NM4 125/400CE	150	125	140	980	300	400	-	455	396	318	300	-	25	84	18	290	305	233	6	459			
	NM4 125/400AE-BE				1045	325	400	-	540	455	396	318	-	25	84	18	290	280	305	274	8	585-550		
	NM4 150/315DE	200	150	160	940	290	400	-	435	395	371	300	300	-	20	78	14	270	229	6	363			
	NM4 150/315CE				1000	290	-	435	395	371	300	-	20	78	14	270	260	298	233	6	372			
NM4 150/315AE-BE	1000				290	-	540	455	396	318	-	25	84	18	290	233	233	233	6	437-424				
NM4 150/400BE-CE	200	150	160	1065	325	450	-	540	461	440	356	300	-	25	92	18	330	274	8	590-555				
NM4 150/400AE				1145	320	-	625	535	500	406	-	45	104	22	355	295	328	290	8	614				

Brides EN 1092-2

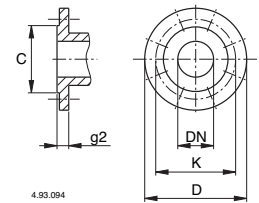

mm						
DN	C	K	D	Trous		g2
				N°	Ø	
32	76	100	140	4	19	18
40	84	110	150	4	19	18
50	99	125	165	4	19	20
65	118	145	185	4	19	20
80	132	160	200	8	19	22
100	156	180	220	8	19	24
125	184	210	250	8	19	24
150	211	240	285	8	23	26
200	266	295	340	8	23	30