

# B-VT

## Pompe périphérique à immersion



### Exécution

Electropompes monobloc périphériques (à entraînement de liquide) verticales avec hydraulique immergée, sans garniture, réversible.  
 Raccordements de fixation conformes à la norme EN 12157.  
 Profondeur d'immersion 170 mm.

### Utilisations

Pour liquides propres sans particules abrasives, sans matières en suspension, non explosifs, non agressifs pour les matériaux de la pompe.  
 Pour les très petites dimensions, elles se prêtent très bien au montage dans les machines et les équipements de refroidissement et conditionnement.

### Limites d'utilisation

Température du liquide: - eau jusqu'à 60 °C.  
 - huile jusqu'à 150 °C.  
 Viscosité cinématique maxi.: 20 mm<sup>2</sup>/s à 50 °C (2,9 °E).  
 Température ambiante jusqu'à 40 °C.  
 Dépression maxi. 0,9 bar.  
 Service continu.

### Moteur

Moteur à induction à 2 pôles, 50 Hz (n = 2900 1/min).  
**B-VT**: triphasé 230/400 V ± 10% (220-240 / 380-415 V).  
 Isolation classe F.  
 Protection IP 54.  
 Exécution selon: IEC 60034.

### Matériaux (parties en contact avec le liquide)

Composants	Matériaux
Corps pompe	Bronze G-Cu Sn 10 EN 1982
Couvercle du corps	Bronze G-Cu Sn 10 EN 1982
Roue	Laiton P- Cu Zn 40 Pb 2 UNI 5705
Arbre	Acier au chrome 1.4104 EN 10088 (AISI 430)
Coussinet sur l'arbre	Acier au chrome-molybdène anticorrosif
Coussinet dans corps pompe	Polymère
Vis	Acier au Cr-Ni 1.4301 EN 10088 (AISI 304)

### Exécutions spéciales sur demande

- Position boîte à bornes 2-3-4 conformes à la norme EN 12157.
- Pour huile avec températures jusqu'à 180 °C.
- Autres voltages.
- Fréquence 60 Hz.
- Protection IP 55.

### Courbe Caractéristique avec eau à 20 °C (ν = 1 mm<sup>2</sup>/s) n ≈ 2900 1/min

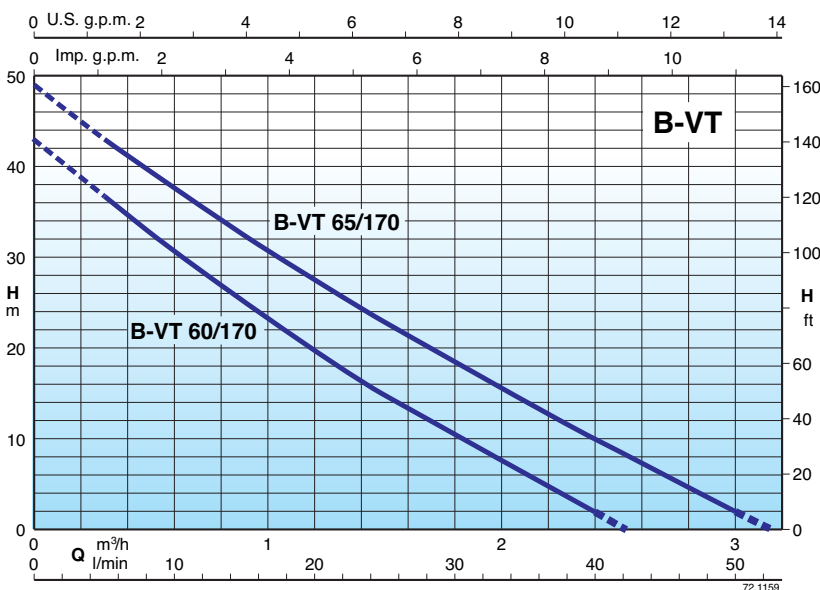

### Performances $n \approx 2900$ 1/min

3~	230V 400V		P <sub>2</sub>		Q	m <sup>3</sup> /h												
	A	A	kW	HP		l/min	0	0,3	0,48	0,6	0,75	0,96	1,2	1,5	1,89	2,4	3	
<b>B-VT 60/170</b>	1,9	1,1	0,33	0,45	<b>H</b>	43	37	33	30,5	27,5	23,5	19,5	15	8,5	2			
<b>B-VT 65/170</b>	2,8	1,6	0,45	0,6	m	48,5	42,5	39	37	34,5	31	27	23	17,5	10	2		

P<sub>2</sub> Puissance nominale moteur.

H Hauteur totale en m.

### Dimensions et poids

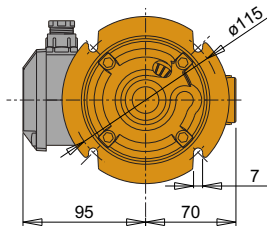

**B-VT 60/170:** kg 8,2  
**B-VT 65/170:** kg 8,4

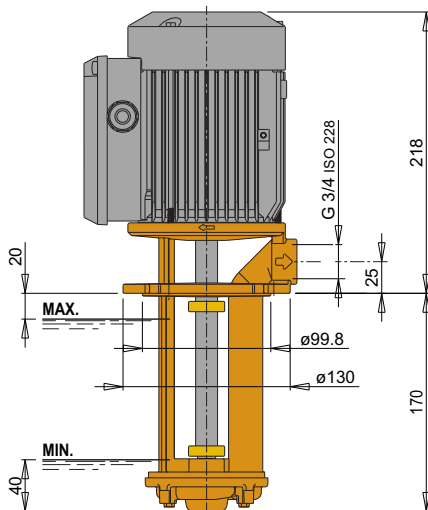

### Position boîte à bornes (vue du côté moteur)

EN 12157

**1**  
Standard

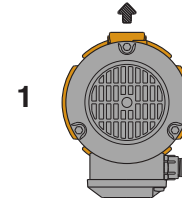

**2, 3, 4**  
Sur demande

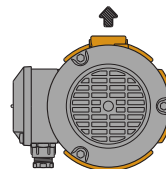

**2**

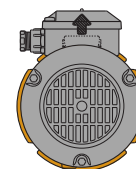

**3**

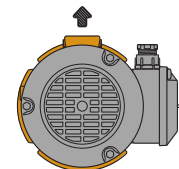

**4**