

4 - RACCORDEMENT ELECTRIQUE

- Raccorder l'alimentation des pompes sur les bornes prévues à cet effet dans votre installation. Si vous avez choisi d'utiliser notre coffret de gestion **QMLD 2D 12A-FA**, raccorder l'alimentation de la pompe 1 sur les bornes C, M, A de gauche et l'alimentation de la pompe 2 sur les bornes C, M, A de droite.
- Raccorder les flotteurs à billes **Rep. 15** sur les bornes prévues à cet effet dans votre installation. Si vous avez choisi d'utiliser notre coffret de gestion **QMLD 2D 12A-FA**, raccorder les flotteurs de la façon suivante :
 - Flotteur stop entre les bornes 1 et 2.
 - Flotteur démarrage pompe 1 entre les bornes 3 et 4.
 - Flotteur démarrage pompe 2 entre les bornes 5 et 6.
- Pour un report visuel et sonore du niveau alarme, vous pouvez utiliser le coffret optionnel alarme trop plein 9 volts - Réf. CATP 9V. Dans cette configuration, raccorder directement le flotteur niveau alarme de la cuve sur les bornes du CATP 9V.
- La mise en route de la pompe ne se fera qu'après vérification des branchements électriques. Se référer à la notice fournie avec la pompe. Mise à la terre, protection différentielle, câbles enterrés dans fourreaux et profondeurs normalisés, grillage avertisseur... doivent être respectés.
- Dans le cas d'installation neuve et géographiquement isolée, l'ensemble doit recevoir l'agrément du Consuel pour être mise sous tension par EDF.



L'installation doit être réalisée par un professionnel qualifié et selon les prescriptions de la réglementation en vigueur.

5 - MISE EN SERVICE

Pour éviter tout risque de siphonage, le tuyau de refoulement ne doit pas plonger dans le milieu du récepteur, ni se trouver plus bas que la pompe. Lors des premières mises en eau, vérifier et régler le bon déclenchement des pompes. Si nécessaire, régler le débattement des régulateurs de niveau en faisant varier la longueur ou la fixation du câble. Si vous avez choisi d'utiliser notre coffret de gestion **QMLD 2D 12A-FA**, pour la mise en route de pompes se reporter à la notice.

6 - ENTRETIEN

- Nous conseillons au minimum 3 à 4 visites par an. Deux fois par an, la pompe doit être sortie et vérifiée.
- Chaque pompe est livrée avec sa notice de mise en service et de maintenance, leur état de fonctionnement doit être régulièrement surveillé.
 - S'assurer qu'une accumulation de matière n'empêche pas le bon fonctionnement du flotteur de la pompe **Rep. 15**, nettoyer si nécessaire.
 - Vérifier que les boules des clapets anti-retour **Rep. 4** ne soient pas bloquées dans leurs logements par une accumulation de matière, pour cela dévisser la partie haute des clapets et procéder à un contrôle visuel.
- D'une manière générale, un poste de relevage nécessite un entretien régulier. La fréquence des entretiens est fonction de la nature des eaux véhiculées. L'entretien régulier consiste à nettoyer le flotteur et à rincer à grande eau les parois de la cuve, les canalisations et les accessoires en contact avec l'effluent.

7 - GARANTIE

- La pompe est garantie 2 ans à compter de la date de livraison. Cette garantie est strictement limitée au remplacement ou à la réparation des pièces reconnues défectueuses par nos services techniques, conformément à nos conditions générales de vente.



Le non respect des consignes de pose et de sécurité exclut toute garantie.

8 - OPTIONNEL

Rehausse



RC 300

Alarme



RA100E

Coffret de gestion



QMLD2D

Contact sec



MSPM

CAL 500-212/218

Poste de relevage

Sortie d'habitation

Notice de pose et d'entretien
Conforme à la norme européenne EN-12050-2



Lire attentivement cette notice avant l'installation. A conserver à proximité de l'équipement pour son fonctionnement et entretien.

1 - EQUIPEMENT

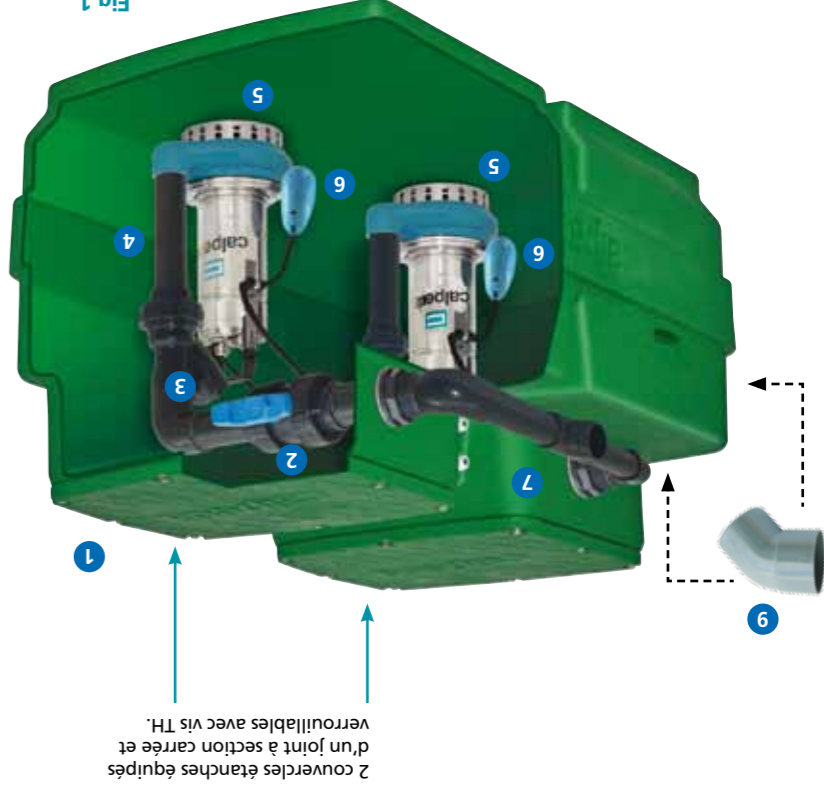

2 couvercles étanches équipés d'un joint à section carrée et verrouillables avec vis TH.

STANDARD

- 1 - 1 cuve enterrable en polyéthylène très résistant. Hauteur 710 mm. Volume 500 litres.
- 2 - 2 vanes d'arrêt (avec raccord union) en PVC Ø 50 pour la maintenance.
- 3 - 2 clapets à boule spécial eaux usées en PVC Ø 50.
- 4 - 1 tuyauterie rigide (intéreur + collecteur extérieur).
- 5 - 2 pompes de relevage en fonte spéciale eaux claires ou légèrement chargées (roue ouverte) livrées avec 20 m de câble chacune.
- 6 - 3 flotteurs à bille avec 20 m de câble chacun dont 1 alarme trop-plein.
- 7 - 5 presse-étoupes pour l'alimentation des 2 pompes, et le raccordement des 3 flotteurs (dont le trop-plein).

Livré séparément :

- 8 - 1 kit de sortie de poste Ø 50 comprenant : 1 raccord PVC et 1 tuyauterie souple + 2 raccords à compression. Adaptable sur une canalisation PVC ou PEHD.
- 9 - 1 coude à 45° mâle/femelle pour PVC Ø 100.
- 10 - 2 joints à levre dont 1 pour monter le tuyau d'arrivée en Ø 100.
- 11 - 1 joint à levre et un raccord pour effectuer une ventilation en Ø 50. Pégage à réaliser en Ø 60.
- 12 - 2 kits de connexion RST3 (milieu humide).

ENCOMBREMENTS

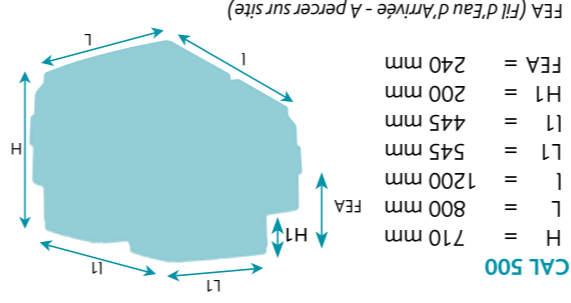

Poids net du poste équipé avec GORM 10-12 : 74 kg
 Poids net du poste équipé avec GORM 10-18 : 84 kg
 Volume de bûche du poste : 100 L

2 - CARACTÉRISTIQUES GÉNÉRALES DES POMPES

Tension (V)	230	GORM 10-12	GORM 10-18
Puissance moteur (KW)	0.55	1.10	1.10
Intensité (A)	3.6	8	8
Vitesse de rotation (tr/min)	2900	2900	2900
Ø passage (mm)	10	10	10
Réfolement	1" 1/2 V	1" 1/2 V	1" 1/2 V
Câble HO7RNF	3G1 mm²	3G1 mm²	3G1 mm²
Longueur câble (m)	10	10	10
Profondeur maxi d'utilisation (m)	5	5	5
Température maxi du liquide (°C)	+35	+35	+35
Poids net de la pompe (kg)	15.5	15.5	19

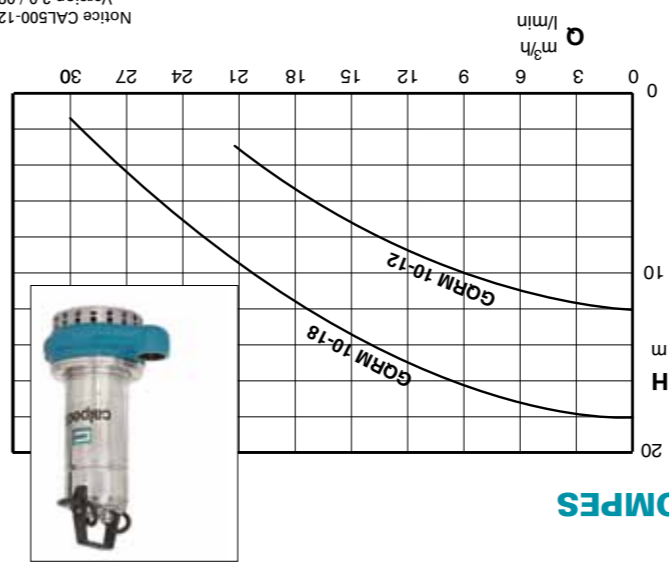

Notice CAL500-12/18
Version 2.0 / 09.13

3 - INSTRUCTION DE POSE

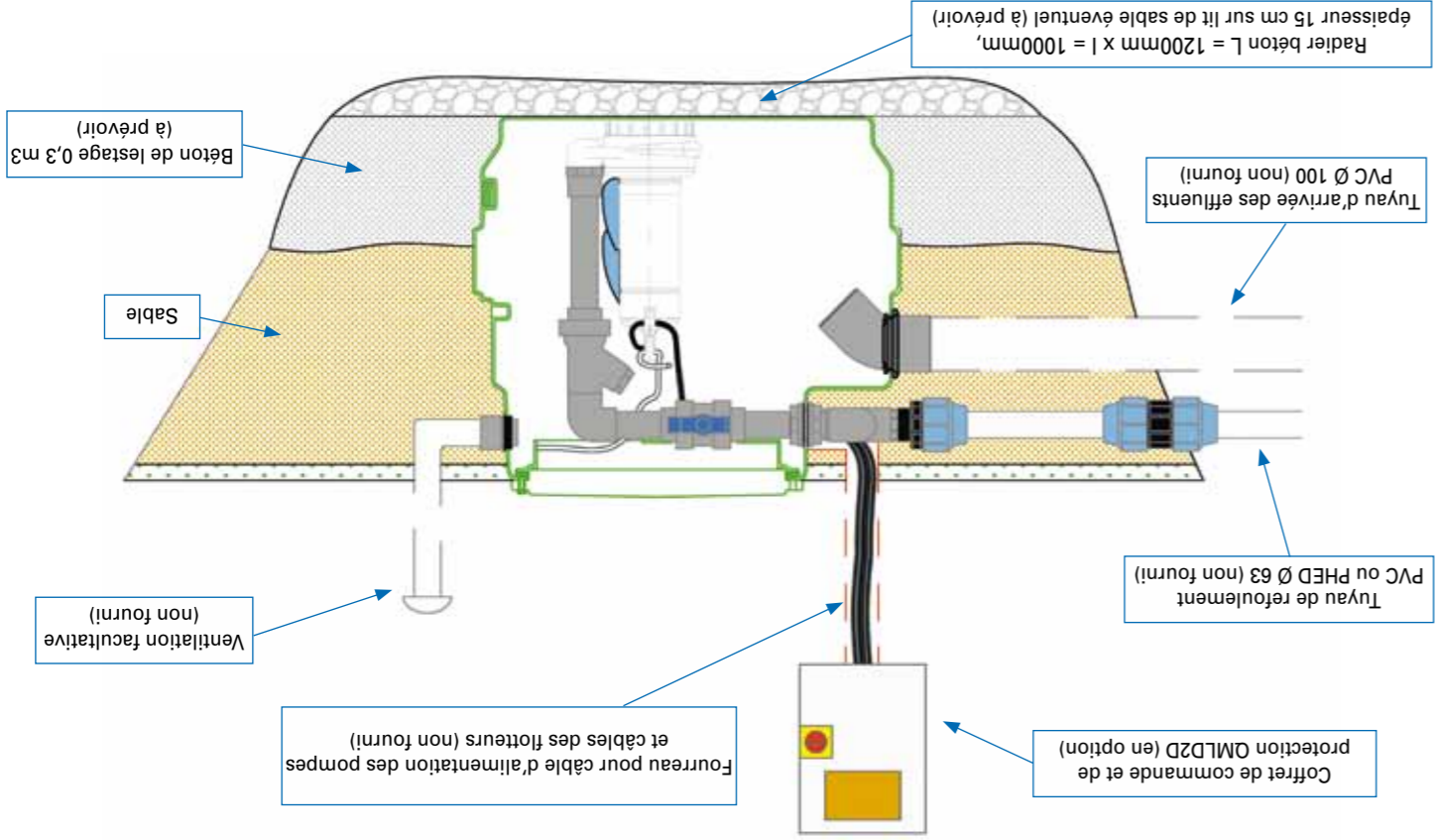

- Réaliser une fouille d'une dimension minimum. L = 1200 mm x l = 1600 mm - H = selon le nombre de rehausées
- *Hauteur du poste équipé de 2 rehausées
- Stabiliser le fond de la fouille avec 15 cm minimum de sable compacté ou un radier de béton lissé de niveau si le sol n'est pas stable, dimension minimum L = 1200 mm x l = 1600 mm.
- Après stabilisation installer le poste verticalement et orienté le en fonction du raccordement de l'entrée et de la sortie.
- Réaliser un béton de lestage (150 Kg de ciment par m³ minimum) autour du poste sur une hauteur représentant au minimum 1/3 de celle du poste. La masse de béton dépend du volume du poste :

$$\text{Volume de béton} = \frac{\text{Volume du poste}}{1.5}$$

La hauteur du béton de lestage autour du poste doit toujours être inférieure à celle du fil d'eau d'arrivée des effluents.

- Pour les terrains humides, prévoir éventuellement un puits de décompression (PVC Ø 140 mm). Installé à 60 cm du poste et à une profondeur de 20 cm plus bas que le fond du poste. Pour les terrains très humides, il est conseillé de prévoir un drainage sous le radier de fond de fouille communiquant avec le puits de décompression.
- Ne pas installer le poste de relevage dans une nappe phréatique.

- Selon l'orientation et la hauteur de l'arrivée de l'effluent, percer la cuve dans la zone prévue à cet effet avec une scie cloche Ø 108 mm réf. SCH-108 (non fournie). Monter le joint levre Ø 100 mm (Rep.10 - fig.1) et installer le coude PVC (Rep.9 - fig.1) en le tournant d'1/4 de tour afin d'envoyer l'effluent contre la paroi de la cuve pour éviter les remous.
- Raccorder le tuyau PVC Ø 100 mm d'arrivée de l'effluent (non fourni) en le collant dans le coude PVC (Rep.9 - fig.1) avec la colle réf. COL (non fournie) et raccorder le collecteur de réfolement aux passes parois de sortie de poste avec la colle réf. COL (non fournie), puis raccorder le kit de sortie (Rep.8 - fig.1) sur le collecteur en collant le raccord PVC du kit au té PVC avec la colle réf. COL (non fournie). Raccorder ensuite le tuyau de réfolement PVC ou PEHD Ø 50 (non fourni) sur le raccord compression du kit de sortie de poste. Pour créer un ventilation (facultatif, selon prescription), percer la cuve à la scie cloche Ø 60 réf. SCH-60 (non fournie), monter le joint levre et le raccord (Rep.11 - fig.1) et raccorder le tuyau de ventilation Ø 50 (non fourni).
- Raccorder le poste électriquement (voir §4).
- Remblayer symétriquement tout autour du poste avec du sable (tout autre matériau est à proscrire) en couches successives compactées de 30 cm au fur et à mesure. Il est impératif de remplir de remblai de la cuve progressivement pendant le remblayage afin d'éviter la remontée du poste.

Tout passage de véhicule ou stockage de charges lourdes sur l'équipement est interdit.

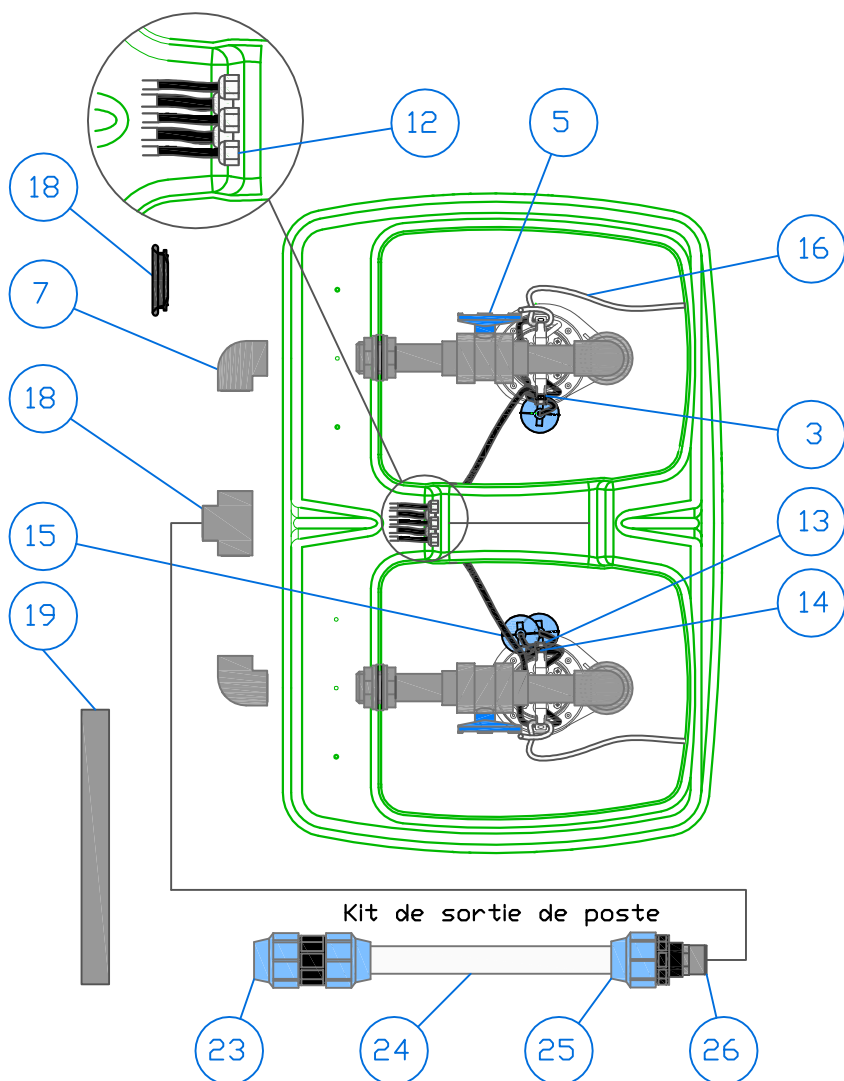
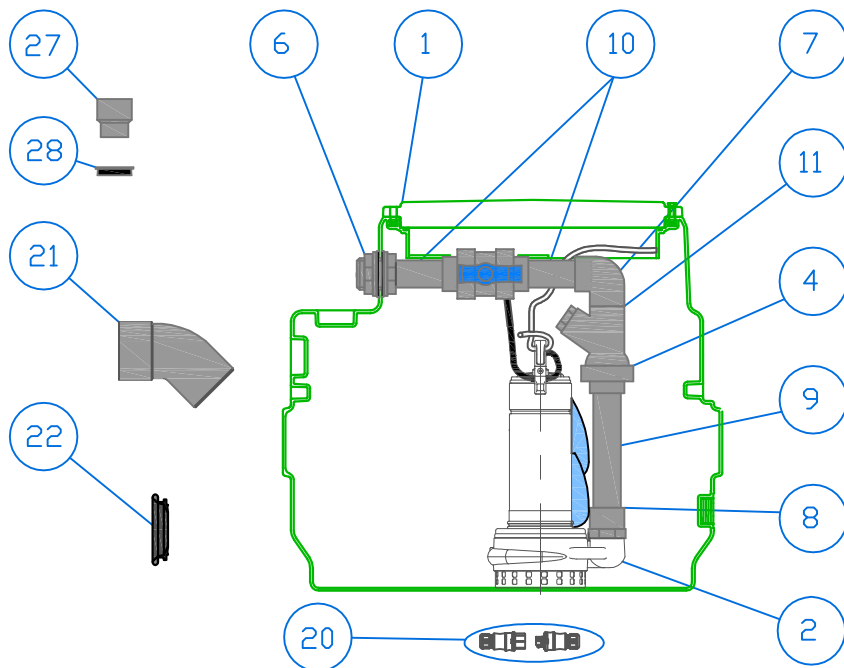

Poste : CAL500-212/218

Date : 19/09/2013

Auteur : A. VIRGINO

Code : FF9400202D20-...





























Application :

Poste de relevage pour
eaux de drainage

Contrôle : H. RAMBAUD

Folio : 3/4

IT 7.4

REPERE	VISUEL	DESIGNATION	QUANTITE	CODE	NOTE
1		Cuve seule Réf. CS 500	1	F37024860000	
2		Pompe de relevage fonte Réf. GORM 10-12 ou GORM 10-18	2	F70U71100000 F70U71250000	
3		Patte de fixation flotteur	2	F17026680000	
4		Clapet à boule PVC union Réf. 210 - 50	2	FF0303000200	
5		Vanne PVC union Réf. VSA21L - 50	2	FF2000122400	
6		Passage de parol en PVC Réf. 5007 - 50 / 63 x 2"	2	FF2000123400	
7		Coude PVC 90° F.F. Réf. 1001 - 50	4	FF2000101300	2 Livrés séparément pour le collecteur
8		Embout PVC M.v. M.F. Réf. 9007 - 1 1/2 x 63 / 50	2	FF2000201300	
9		Tuyau PVC (lg 250mm) Réf. TPVC 50	2	FF1800100500	
10		Tuyau PVC (lg 150mm) Réf. TPVC 50	4	FF1800100500	
11		Tuyau PVC (lg 50mm) Réf. TPVC 50	2	FF1800100500	
12		presse étoupe Réf. PG-11.5	5	FF8500106100	
13		Coller A/TUBE 8	3	FF8400108100	
14		Vis poelier M6x16 + Rondelle LL 6 A2 + Ecrou M6 A2	3	FF8400104600 FF8400101700 FF8400100100	
15		Flotteur boulet Réf. AQUA 20	3	FF1300702300	
16		Corde de soutien 1700mm Réf. CN6	2	FF1900100100	
17		Coller de fixation	6	FF8500100200	2 Livrés séparément en pochette
18		Té 90° PVC F.F.F Réf. 2001 - 50	1	FF2000103300	Livré séparément pour le collecteur
19		Tuyau PVC (lg 500mm) Réf. TPVC 50	1	FF1800100500	
20		Kit de connection RST3	2	FF1401005000	
21		Coude d'entrée des effluents	1	FF2000126050	Livré séparément
22		Joint lèvres Réf. JL-100	2	FF1101000600	
23		Raccord à compression Manchon F.F. Réf. 701 - 50	1	FF2000200400	
24		Tuyau piscine blanc-50 Réf. TPB-50 (lg 600mm)	1	FF1801500200	Kit de sortie de poste livré monté prêt à être raccordé
25		Raccord à compression Manchon F.F. Réf. 703 - 50x1 1/2	1	FF2000201300	
26		Embout PVC M.v. M.F. Réf. 9007 - 1 1/2 x 50 / 40	1	FF2000113900	
27		Réduction PVC 50x63x40	1	FF2000125010	Livré séparément
28		Joint lèvres 50	1	FF1101000200	