



20 22

POMPAGE
AÉRATION
PRÉTRAITEMENT DES BOUES



AMBITION ESPRIT D'ÉQUIPE IMPLICATION



TSURUMI FRANCE, 3 VALEURS FORTES POUR NOS CLIENTS

Notre développement passe par notre esprit d'équipe et notre implication à votre service.

Nos points forts : des pompes TSURUMI d'exception, plus de 200 distributeurs en France et à l'Export, une gamme complète de pompes et de services incluant la location.

Notre ambition : être le n°1 du marché de la pompe de chantier



www.tsurumi-france.fr

www.motralec.com / service-commercial@motralec.com / 01.39.97.65.10

Des valeurs fortes ...

Ambition

- ◆ Notre passion, notre esprit de conquête et notre capacité d'innovation.

Esprit d'équipe

- ◆ Soutenu par la volonté de faire grandir chaque collaborateur, il s'étend à la relation avec nos partenaires et nos clients.

Implication

- ◆ Notre expertise pour offrir les meilleures solutions de pompage, des produits de qualité et notre respect du client.

Pour des ambitions stratégiques !

ÊTRE N°1

des pompes de chantiers.

DÉVELOPPER

notre réseau de distribution en France et à l'export, 200 distributeurs, 40 partenaires, 8 partenaires gold.

DIVERSIFIER

notre offre de produits, la location et les services.

Filiale France - Tsurumi Pump

Un réseau de partenaires pour vous accompagner dans la mise en place de votre matériel

Trois agences en France pour assurer l'entretien et être le relais du service après-vente

Une équipe itinérante sur toute la France pour être à vos côtés

Une équipe sédentaire pour vous assurer une excellente réactivité

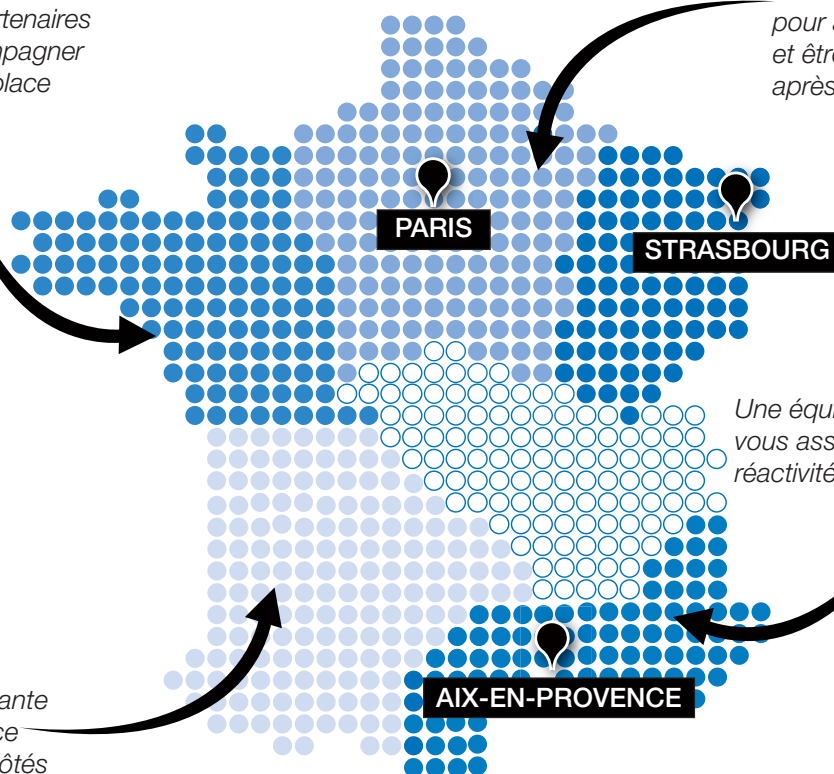

- ◆ Une **conception et une production japonaise** pour garantir la qualité de nos pompes.
- ◆ Des **marques partenaires** qui partagent nos valeurs.
- ◆ Un **stock important en France et en Europe** pour garantir des délais de livraison optimum.
- ◆ Un **service après-vente** qui assure fiabilité et rapidité grâce au stock de pièces détachées important.
- ◆ Une **présence internationale** adaptée à l'Afrique pour répondre aux problématiques du continent.
- ◆ Un **réseau de distributeurs** pour offrir installation, montage et réparation au plus près de nos clients.

Location

Quel que soit votre métier, nous vous accompagnons dans la détermination de vos besoins pour répondre à toutes vos exigences de pompage.

LA LOCATION ?

UNE ALTERNATIVE À L'ACHAT POUR PLUS DE FLEXIBILITÉ

Nous vous proposons des solutions globales de locations courte ou longue durée comprenant le matériel de pompage, la tuyauterie, les raccords et les groupes électrogènes.

INSTALLATION ET MISE EN SERVICE

EXPERTISE

Notre équipe est habilitée à intervenir sur site. Experte, elle est formée à la mécanique et à l'hydraulique et peut intervenir sur les parties électriques.

MAINTENANCE, DEPANNAGE ET TRANSPORT

RÉACTIVITÉ

Nous vous livrons le matériel sur site et assurons le dépannage et la remise en service rapide des installations en cas de panne.

TELESURVEILLANCE ET ASTREINTE

ACCOMPAGNEMENT

Nous vous offrons une solution de télésurveillance pour suivre le fonctionnement des installations 7j/7 et 24h/24. Une équipe d'intervention dédiée se tient disponible pour toute urgence.



Outil de sélection des pompes



www.tsurumisql.eu

Pour vous accompagner dans votre choix de pompage, Tsurumi Pumps propose un outil pour vous aider à sélectionner votre pompe.

Disponible gratuitement sur internet, mais également sur application Play Store (Android) et Apple Store (Apple).

Simple et intuitif, il vous permet de déterminer la pompe adaptée à votre problématique.



Ce programme permet :

- ◆ La sélection des pompes avec détermination des pertes de charge.
- ◆ La sélection directe des pompes.
- ◆ La sélection des accessoires.
- ◆ La sélection des pièces de rechange.

A partir de trois champs de recherche, l'outil est capable de vous proposer les gammes de pompes en cohérence avec vos attentes.

- ◆ **Débit**
- ◆ **Hauteur manométrique totale**
- ◆ **Fréquence**

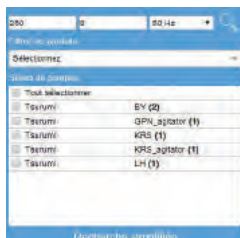

Cette plateforme vous permet d'accéder aux fiches techniques des pompes, plans d'encombrement, dimensions, ainsi que la vue éclatée et les nomenclatures. L'ensemble de ces informations est téléchargeable au format PDF.

N'hésitez plus, il est disponible en plusieurs langues et son utilisation est totalement gratuite.

Nous vous accompagnons pour développer vos connaissances et vos compétences sur notre offre. Chaque année, retrouvez nos sessions de formation avec des techniciens Tsurumi.

Sélectionner une pompe

Formulaire de détermination d'une pompe

Date :

Application :

Type de liquide :

Capacité :

Eaux pluviales	Débit : m ³ /h
	Surface : m ²

Eaux usées	Débit : m ³ /h
	EH :

Eaux chantier	Débit : m ³ /h
	Volume du bac : m ²

Tuyauterie

Hauteur geo : m

Longueur développée : m

Diamètre de refoulement : mm

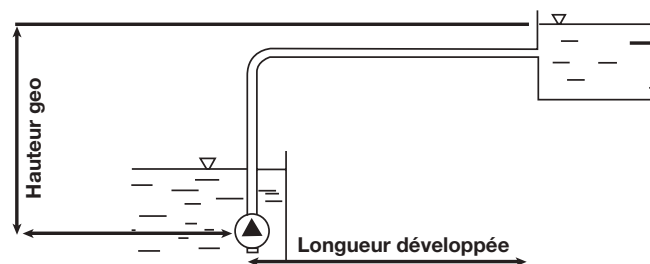

Installation

Pose libre

Fixation sur barres de guidage

Alimentation électrique

Source alimentation :

Mono. 230 V Tri. 400 V

Longueur de câble : m

Option coffret électrique :

Exigez l'Original



CONTACT

Votre contact itinérant

.....

.....

.....

.....



Votre service sédentaire pour vos cotations et suivis de devis

contact@tsurumi-france.fr

04 42 54 08 76

www.tsurumi-france.fr

Disponibilité

- Disponible : stock en France
- 2 semaines : stock en Europe
- Sur consultation



Siège Aix en Provence

Venel'tech – 994 route de la Gare
Bât B1 – 13770 Venelles
+33(0) 442 540 876
contact@tsurumi-france.fr
www.tsurumi-france.fr

Agence Strasbourg

11 Avenue de la concorde
67120 Ernolsheim-sur-Bruche
+33(0) 388 336 268
contact@tsurumi-france.fr
www.tsurumi-france.fr

Agence Ile-de-France

5E, Avenue de la Résistance
91700 Sainte-Geneviève-des-Bois
+33(0) 178 840 484
contact@tsurumi-france.fr
www.tsurumi-france.fr

Applications

BTP

- Rabattement de nappes
- By-pass d'égouts
- Epuisement en tunnels et chantiers en profondeur
- Vidange de bassins, toitures, regards
- Travaux maritimes et fluviaux
- Pompage pour les fondations spéciales : bentonite

Industries

- Production de béton prêt à l'emploi
- Sidérurgie
- Verrerie, céramique, kaolin
- Production de sable et granulats : carrières et mines
- Nettoyage des toupies et lavage des roues de camions
- Nucléaire

Traitement des eaux

- Alimentation en eau de rivières
- Nettoyage des filtres à sable
- Pompage des eaux pluviales

Traitement des déchets

- Pompage et traitement des lixiviats
- Dépollution des sols

POMPES DE CHANTIER

Atouts des pompes de chantier Tsurumi 12

Monophasées

Série **Serpillère** 14
 Série **HS** 16
 Série **HSD** 17
 Série **LB** 18
 Série **NK** 19
 Kit de pompage chantier 20

Triphasées

Série **KTV** 22
 Série **KTVE** 24
 Série **KTZ** 26
 Série **KTZE** 28
 Série **KRS** 30
 Série **KRSU** 32
 Série **GSZ / GDS** 33
 Série **KTV2** 34
 Série **KTD** 35
 Série **KRS2** 36
 Série **NKZ3** 37
 Série **GPN** 38
 Série **LHW** 39
 Série **LH** 40

La **Fiabilité** et la **Qualité** TSURUMI

DES MATÉRIAUX RENFORCÉS

Tsurumi a choisi d'équiper ses pompes de matériaux de qualité comme pour le corps de pompe et la turbine, afin de garantir la fiabilité nécessaire aux utilisations extrêmes.

POUR DES ATOUS TECHNIQUES

Par leur conception, les pompes de chantier TSURUMI vous assurent la pérennité et la fiabilité de vos installations.



L'entrée du câble entièrement étanche

Pour éviter la pénétration d'eau par capillarité, chaque fil est dénudé sur quelques millimètres, avant d'être noyé dans une résine époxy ou caoutchouc vulcanisé pour assurer une étanchéité totale.

- Câble immergeable pour les triphasées
- Système d'étanchéité totale
- Accès et (dé)connexion du câble rapide.

La protection thermique moteur

Toutes nos pompes sont équipées d'une protection thermique moteur le protégeant en cas de surchauffe ou d'inversion de phases. Par sa conception, le moteur redémarre automatiquement après le refroidissement. Grâce à cette protection, nos pompes sont capables d'être utilisées en fonctionnement prolongé à sec.

La double garniture mécanique

Elle est située dans la chambre à huile et elle permet de résister à la pression et empêche l'eau de pénétrer dans le moteur. Grâce à sa conception en carbure de silicium, elle résiste plus efficacement aux fluctuations de température et à la corrosion.

Les méthodes de refroidissement

Le refoulement par le haut permet aux pompes d'être facilement installées dans des espaces restreints.

- Le refoulement par le haut, avec double enveloppe. L'eau circule à l'intérieur de l'enveloppe moteur vers le refoulement permettant ainsi le refroidissement en continu.
- Le refoulement par le haut, par flux latéral. L'eau refroidit le moteur même en cas de niveau très faible.



L'ascenseur à huile by Tsurumi

Il permet une remontée permanente de l'huile et assure ainsi la lubrification et le refroidissement des garnitures mécaniques même lorsque la pompe est utilisée en position horizontale.

L'arbre moteur

L'arbre moteur est protégé par une bague d'usure empêchant l'abrasion et améliorant l'étanchéité du moteur.

POMPES DE CHANTIER SÉRIE **SERPILLIÈRE**

Les pompes LSC1, LSC2 et Family-12 permettent l'assèchement total.

Les pompes LSCE1 et Family-12A permettent l'assèchement total automatique.

Atouts

- ◆ Pompage jusqu'à 1 mm
- ◆ Double enveloppe qui permet le fonctionnement à sec
- ◆ Légère et facile à transporter
- ◆ Série LSC munie d'un clapet anti-retour, l'eau reste dans la tuyauterie. Il est possible de la transporter en fonctionnement

Application

Assèchement total des surfaces planes.



LSC1-4S



LSCE1-4S



LSC2.75S



Family-12



Family-12A

NOUVEAUTÉ

Modèles	LSC1-4S*	LSCE1-4S*	LCS2-75S	Family-12 Nominal **	Family-12A Assèchement
Débit maxi (m³/h)	10	10	13,8	5	5
Pression maxi (m)	11	11	15	6	6
Puissance (kW)	0,48	0,48	0,75	0,1	0,1
Intensité nominale (A)	2,9	2,9	4,5	1,3	1,3
Ø Refoulement (mm)	25	25	50	15/25	15/25
Granulométrie (mm)	6	6	6	6	6
Sonde de niveau	Non	Oui	Non	Non	Flotteur
Longueur câble (m)	10	10	10	10	10
Poids (kg)	12	12,6	15,2	3,4	3,6
Sortie (Filetée (F) / Cannelée (C))	F+C	F+C	F+C	F+C	F+C
Courbe	● 1	● 1	● 2	● 3	● 3
Prix unitaire € (HT)	1001	1512	1294	259	431
Prix kit de pompage € (HT)	1328	1834	1593	581	759
Disponibilité	Disponible	Disponible	Disponible	Disponible	Disponible

* Disponible avec un refoulement en 50 mm.

** Prix unitaire par 6 unités € (HT) : 239 €

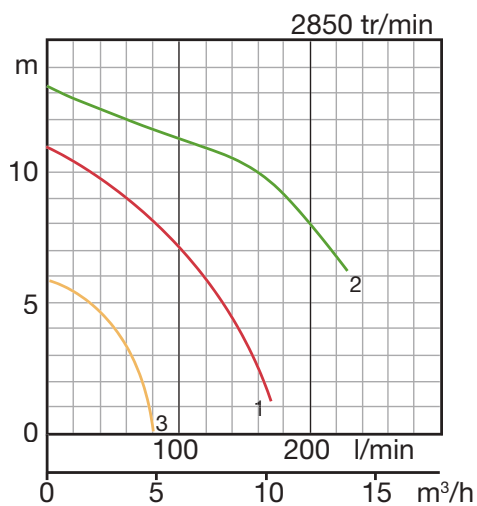

Family

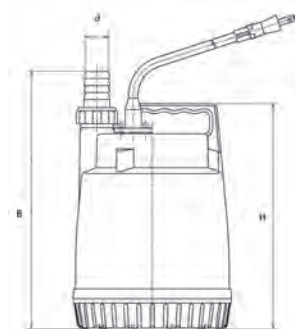
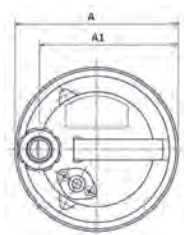

LSC

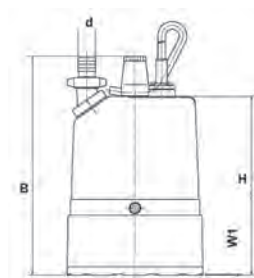
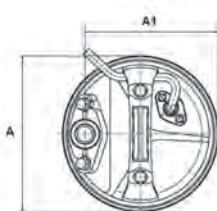

LSCE

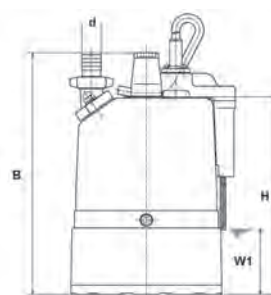
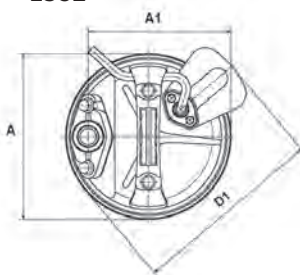

Modèles	LSC1-4S	LSCE1-4S	LSC2.75S	Family-12	Family-12A
d	25/50	25/50	50	15/25	15/25
D1	-	227	-	-	214
A	196	196	226	157	157
A1	168	168	196	134	134
B	385	385	438	256	256
H	258	258	313	224	224
W1	1	85	1	1	1

Dimensions en mm

POMPES DE CHANTIER SÉRIE HS

La série HS est une gamme de pompes de chantier monophasées avec agitateur.

Atouts

- ◆ Légère et compacte
- ◆ Munie d'un agitateur et d'une crépine pyramidale qui permet le pompage d'effluents chargés jusqu'à 7 mm
- ◆ Version HSR assèchement jusqu'à 3 mm
- ◆ Refoulement latéral limitant l'usure
- ◆ Disponible en version Marche / Arrêt par interrupteur à flotteur

Application

Drainage des eaux chargées en particules.

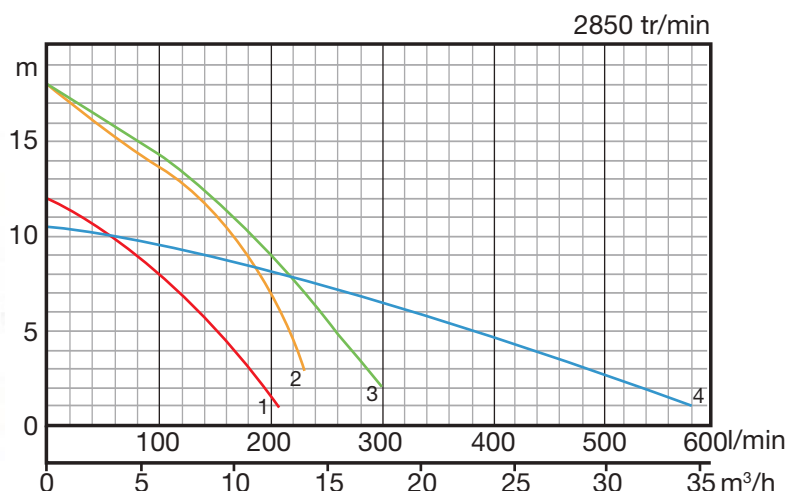

Modèles	HS2-4S	HSA2-4S	HSR2-4S	HS2-75S	HSA2-75S	HS3-75S	HS3-75SL
Débit maxi (m³/h)	12	12	12	14	14	18	34,8
Pression maxi (m)	12	12	12	18	18	18	10,8
Puissance (kW)	0,40	0,40	0,40	0,75	0,75	0,75	0,75
Intensité nominale (A)	2,6	2,6	2,6	4,8	4,8	4,8	4,8
Ø Refoulement (mm)	50	50	50	50	50	75	75
Granulométrie (mm)	7	7	7	7	7	7	7
Interrupteur à flotteur	Non	Oui	Non	Non	Oui	Non	Non
Longueur câble (m)	10	10	10	10	10	10	10
Poids (kg)	11,3	12	11,3	19	19	19,6	19,6
Sortie (Filetée (F) / Cannelée (C))	F+C	F+C	F+C	F+C	F+C	F+C	F+C
Courbe	● 1	● 1	● 1	● 2	● 2	● 3	● 4
Prix unitaire € (HT)	633	742	736	949	1052	949	949
Prix kit de pompage € (HT)	960	1064	1058	1271	1380	1271	1271
Disponibilité	Disponible	Disponible	Disponible	Disponible	Disponible	Disponible	Disponible

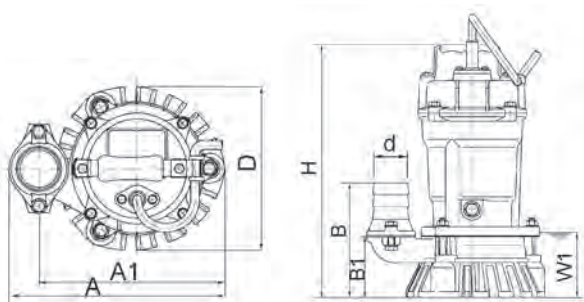

Modèles	HS2.4S*	HS2.75S*	HS3.75S	HS3.75SL
d	50	50	80	80
A	240	285	285	317
A1	207	233	233	233
B	158	217	217	-
B1	84	109	109	141
D	184	184	184	184
H	358	424	424	454
W1	90	90	90	120

Dimensions en mm
* Dimensions identiques pour les modèles HSA

POMPES DE CHANTIER SÉRIE HSD

La HSD est une pompe de chantier monophasée avec agitateur pour applications difficiles.

Atouts

- ♦ Légère et compacte
- ♦ Munie d'un agitateur en fonte au chrome qui permet le pompage d'effluents chargés jusqu'à 10 mm
- ♦ Refoulement latéral limitant l'usure
- ♦ Disponible en version Marche / Arrêt par interrupteur à flotteur

Application

Drainage des eaux chargées en particules jusqu'à 15% et des boues.



HSD



HSDA

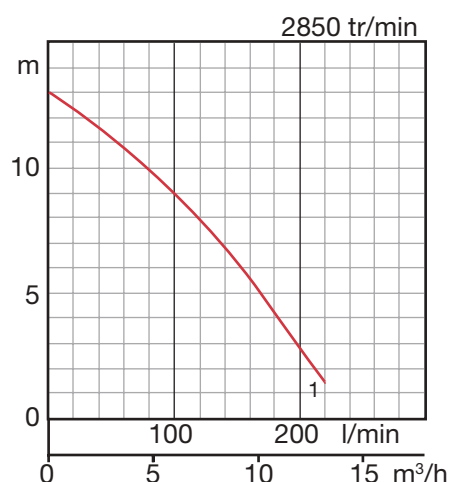

Modèle	HSD2-55S	HSDA2-55S
Débit maxi (m³/h)	13	13
Pression maxi (m)	13,2	13,2
Puissance (kW)	0,55	0,55
Intensité nominale (A)	3,4	3,4
Ø Refoulement (mm)	50	50
Granulométrie (mm)	10	10
Interrupteur à flotteur	Non	Oui
Longueur câble (m)	10	10
Poids (kg)	14	14
Sortie (Filetée (F) / Cannelée (C))	F+C	F+C
Courbe	● 1	● 1
Prix unitaire € (HT)	1472	1731
Prix kit de pompage € (HT)	1800	2059
Disponibilité	Disponible	Disponible

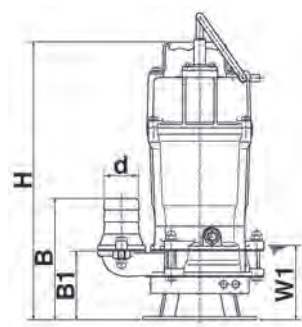
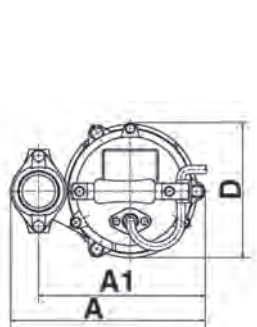

Modèle	HSD2-55S*
d	50
A	241
A1	200
B	171
B1	97
D	186
H	421
W1	105

Dimensions en mm
* Dimensions identiques pour le modèle HSDA

POMPES DE CHANTIER SÉRIE LB

La série LB est une gamme de pompes de chantier monophasées pour utilisation en espaces réduits.

Atouts

- ◆ Légère et compacte
- ◆ Automatisable sauf LB 1500
- ◆ Disponible en version Marche / Arrêt par sonde ou interrupteur à flotteur
- ◆ Double enveloppe qui permet le fonctionnement à sec
- ◆ Refoulement par le haut

Application

Assèchement des eaux chargées.

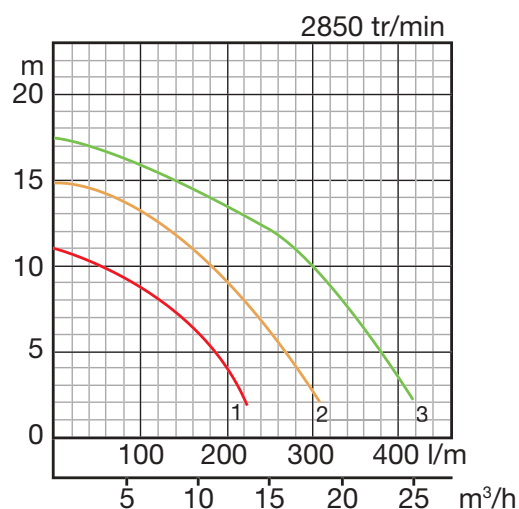

Modèles	LB 480	LBA 480	LB 480A	LB 800	LBA 800	LB 800A	LB 1500
Débit maxi (m³/h)	14	14	14	19	19	19	25
Pression maxi (m)	11	11	11	15	15	15	17
Puissance (kW)	0,48	0,48	0,48	0,75	0,75	0,75	1,5
Intensité nominale (A)	2,9	2,9	2,9	5	5	5	15,4
Ø Refoulement (mm)	50	50	50	50	50	50	50
Granulométrie (mm)	6	6	6	6	6	6	6
Sonde de niveau	Non	Non	Oui	Non	Non	Non	Non
Interrupteur à flotteur	Non	Oui	Non	Non	Oui	Non	Non
Longueur câble (m)	10	10	10	10	10	10	10
Poids (kg)	10,4	10,4	11	13,2	13,2	13,8	33
Sortie (Filetée (F) / Cannelée (C))	F+C	F+C	F+C	F+C	F+C	F+C	F
Courbe	● 1	● 1	● 1	● 2	● 2	● 2	● 3
Prix unitaire € (HT)	725	834	1098	1208	1311	1432	2559
Prix kit de pompage € (HT)	1052	1162	1420	1535	1633	1754	/
Disponibilité	Disponible	Disponible	Disponible	Disponible	Disponible	Disponible	Disponible

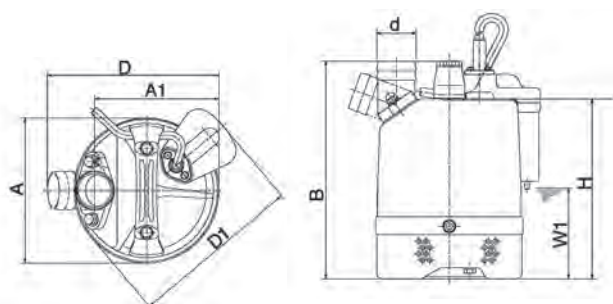

Modèles	LB 480*	LB 480A	LB 800*	LB 800A	LB 1500
d	50	50	50	50	50
A	187	187	187	187	187
A1	161	161	161	161	122
B	353	353	408	408	600
D	231	231	231	231	-
D1	-	223	-	223	-
H	228	228	283	283	518
W1	50	115	50	170	80

POMPES DE CHANTIER SÉRIE NK

La série NK est une gamme de pompes de chantier monophasées pour grands débits et grandes hauteurs.

Atouts

- ◆ Débit jusqu'à 48 m³/h
- ◆ Compacte et robuste
- ◆ Prise électrique avec protection intégrée
- ◆ Refoulement par le haut

Application

Relevage d'eaux chargées pour grands débits et grandes hauteurs.



NK

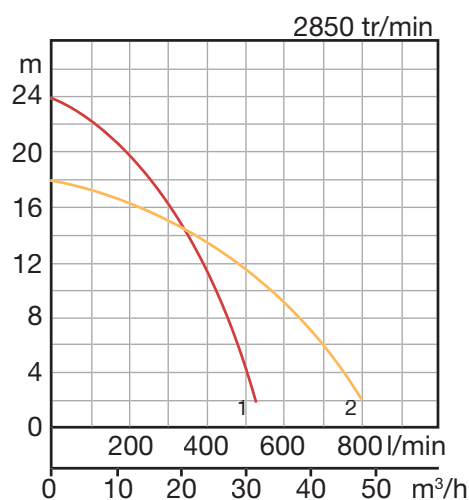

Modèles

Débit maxi (m³/h)
 Pression maxi (m)
 Puissance (kW)
 Intensité nominale (A)
 Ø Refoulement (mm)
 Granulométrie (mm)
 Sonde de niveau
 Longueur câble (m)
 Poids (kg)
 Sortie (Filetée (F) / Cannelée (C))
 Courbe

	NK4-22	NK3-22L
Débit maxi (m ³ /h)	31	48
Pression maxi (m)	24	18
Puissance (kW)	2,2	2,2
Intensité nominale (A)	13,5	14,5
Ø Refoulement (mm)	50	75
Granulométrie (mm)	6	6
Sonde de niveau	Non	Non
Longueur câble (m)	20	20
Poids (kg)	29	40
Sortie (Filetée (F) / Cannelée (C))	F+C	F+C
Courbe	● 1	● 2

Prix unitaire € (HT)

Disponibilité

	3025	3025
	Disponible	Disponible

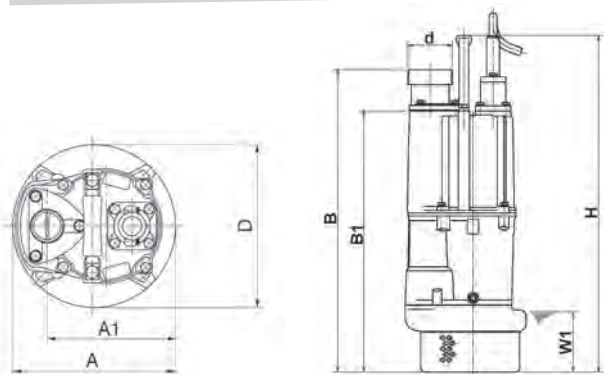

Modèles	NK4-22	NK3-22L
d	50	80
A	240	235
A1	187	191
B	555	601
B1	473	519
D	240	216
H	623	669
W1	120	120

Dimensions en mm

KIT DE POMPAGE CHANTIER

Le kit de pompage est composé d'un coffre de chantier, d'une pompe de chantier monophasée, de 20 mètres de tuyau applatissable et d'un collier de serrage.

Atouts

- ◆ Solution clé en main pour mise en œuvre rapide
- ◆ Structure du coffre ultra robuste
- ◆ Facilement manipulable : équipé de deux roues et d'une poignée rétractable

Application

Intervention rapide sur chantiers.

Pompes disponibles*

Série LSC
Série Family
Série HS
Série HSD
Série LB hors LB 1500

* Pour les performances, se reporter aux pages produits



Exemple de kit équipé

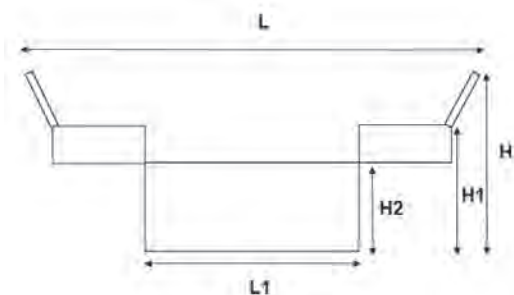

Modèle	Coffre
L	1400
L1	600
H	660
H1	410
H2	320

Dimensions en mm

TSURUMI PUMP

l'allié de vos chantiers

Trois avantages concurrentiels: corps de pompes en fonte, agitateur en bout d'arbre et ascenseur à huile

SÉRIE KTZE

Corps de pompe en fonte
Ascenseur à huile
Déclenchement par corde intégrée
Sortie orientable

SÉRIE KTD

Corps de pompe en fonte
Agitateur
Ascenseur à huile

SÉRIE GPN

Corps de pompe en fonte
Agitateur
Ascenseur à huile
Adaptée aux applications lourdes

SÉRIE HSD

Turbine fonte ou chrome
Agitateur
Ascenseur à huile
Grande granulométrie



septLeux.com

Depuis près de 60 ans, **TSURUMI** développe des **pompes submersibles de chantier** aujourd'hui reconnues dans le monde entier. **Marque leader de son marché**, TSURUMI propose une gamme de solutions spécifiques, performantes et résistantes; des **avancées technologiques éprouvées** au service de vos chantiers.

En savoir + sur nos solutions: www.tsurumi-france.fr

 **TSURUMI PUMP**
STRONGER FOR LONGER

www.motralec.com / service-commercial@motralec.com / 01.39.97.65.10

POMPES DE
CHANTIER

MUDWIZARD

POMPES D'
ASSAINISSEMENT

STATION DE
RELEVAGE

AERATEURS
AGITATEUR

POMPES DE
DRAGAGE

POMPES DE
SURFACE

ATELL

ACCESSOIRES

POMPES DE CHANTIER SÉRIE KTV

La série KTV est une gamme de pompes de chantier triphasées légère en aluminium.

Atouts

- ◆ Légère et compacte
- ◆ Facile à transporter
- ◆ Disponible en version renforcée spéciale abrasion
- ◆ Refoulement par le haut

Application

Drainage d'eaux chargées pour utilisations mobiles.



KTV

Modèles	KTV 2-8	KTV 2-15	KTV 2-22	KTV 2-37H	KTV 2-37	KTV 3-55	Série renforcée spéciale abrasion			
							KTV 2-15PU	KTV 2-22PU	KTV 2-37PU	KTV 3-55PU
Débit maxi (m³/h)	19	25	31	30	50	59	25	31	50	59
Pression maxi (m)	15	20	24	33,8	26,5	35	20	24	26,5	35
Puissance (kW)	0,75	1,5	2,2	3,7	3,7	5,5	1,5	2,2	3,7	5,5
Intensité nominale (A)	1,8	3,3	4,3	7,4	7,4	11	3,3	4,3	7,4	11
Ø Refoulement (mm)	50	50	50	50	80	80	50	50	80	80
Granulométrie (mm)	6	8,5	8,5	8,5	8,5	8,5	8,5	8,5	8,5	8,5
Longueur câble (m)	20	20	20	20	20	20	20	20	20	20
Poids (kg)	11,5	21	23	36	36	47	21	23	36	47
Sortie (Filetée (F) / Cannelée (C))	F+C	F+C	F+C	F+C	F+C	F+C	F+C	F+C	F+C	F+C
Courbe	● 1	● 2	● 3	● 4	● 5	● 6	● 2	● 3	● 5	● 6
Prix unitaire € (HT)	1685	2944	3283	4600	4600	5371	3594	3893	5296	6141
Disponibilité	Disponible	Disponible	Disponible	Disponible	Disponible	Disponible	Disponible	Disponible	Disponible	Disponible

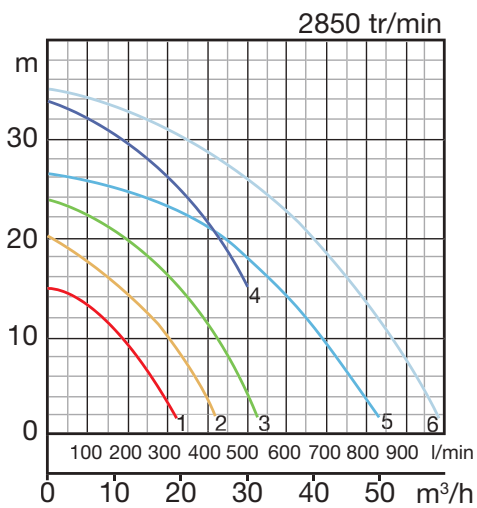

KTV2-8

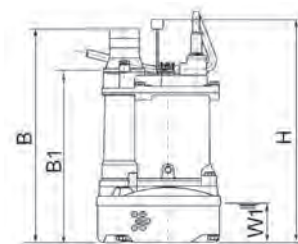
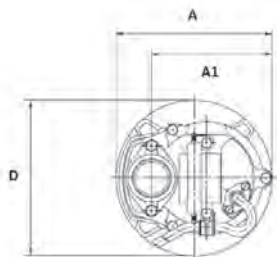

KTV2-15 / KTV2-22

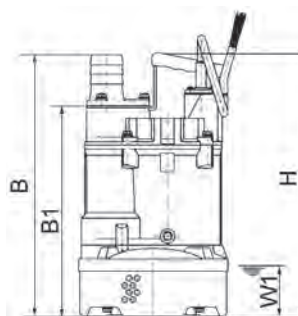
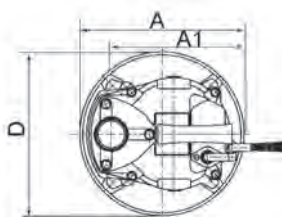

KTV2-37H / KTV2-37 / KTV3-55

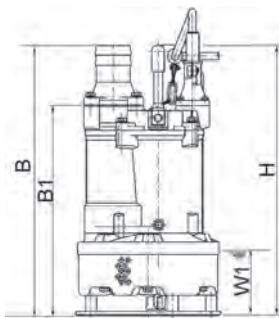
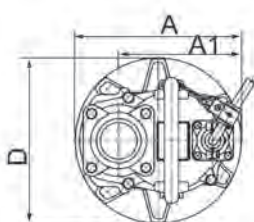

Modèles	KTV2-8	KTV2-15*	KTV2-22*	KTV2-37H	KTV2-37*	KTV3-55*
A	200	240	240	285	285	300
A1	155	187	187	211	211	229
B	353	392	412	510	510	545
B1	281	310	330	387	387	422
D	200	240	240	285	285	300
H	369	396	416	510	510	545
W1	65	80	80	90	90	90

*Mêmes dimensions pour la version PU

Dimensions en mm

POMPES DE CHANTIER SÉRIE **KTVE**

La série **KTVE** est une gamme de pompes de chantier triphasées et automatisées légère en aluminium.

Atouts

- ◆ Légère et compacte
- ◆ Facile à transporter
- ◆ Marche/arrêt automatique par électrode
- ◆ Refoulement par le haut

Application

Drainage d'eaux chargées pour fonctionnement autonome et mobile.



KTVE

Modèles	KTVE 2.75	KTVE 21.5	KTVE 22.2	KTVE 33.7	KTVE 35.5	Série renforcée spéciale abrasion			
						KTVE 21.5 PU	KTVE 22.2 PU	KTVE 33.7 PU	KTVE 35.5 PU
Débit maxi (m³/h)	19	25	31	50	59	25	31	50	59
Pression maxi (m)	15	20	24	26,5	35	20	24	26,5	35
Puissance (kW)	0,75	1,5	2,2	3,7	5,5	1,5	2,2	3,7	5,5
Intensité nominale (A)	1,8	3,3	4,3	7,4	11	3,3	4,3	7,4	11
Ø Refoulement (mm)	50	50	50	80	80	50	50	80	80
Granulométrie (mm)	6	8,5	8,5	8,5	8,5	8,5	8,5	8,5	8,5
Longueur câble (m)	20	20	20	20	20	20	20	20	20
Poids (kg)	12,7	22	25	40	52	22	25	40	52
Sortie (Filetée (F) / Cannelée (C))	F+C	F+C	F+C	F+C	F+C	F+C	F+C	F+C	F+C
Courbe	● 1	● 2	● 3	● 4	● 5	● 2	● 3	● 4	● 5
Prix unitaire € (HT)	2547	3922	4261	6187	7492	4640	5031	7303	8838
Disponibilité	Disponible	Disponible	Disponible	Disponible	Disponible	Disponible	Disponible	Disponible	Disponible

Option : prolongateur de sonde, ressort 090-126-15 : 18 €
 Option : prolongateur de sonde, rallonge pour ressort - DMG 1 rallonge : 23 €
 Option : protection électrode - 090-TEG-01 : 140 € **NOUVEAUTÉ**

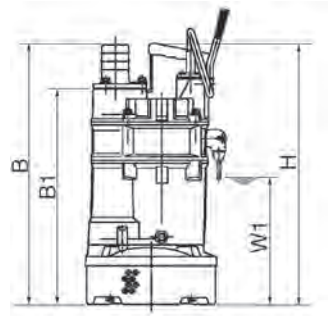
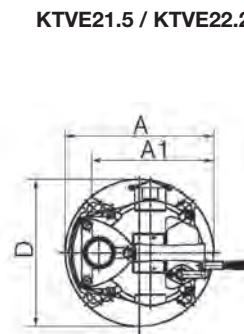
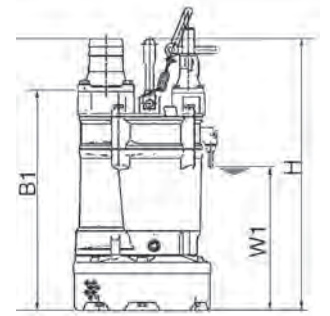
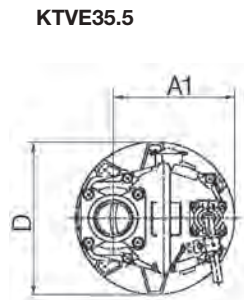
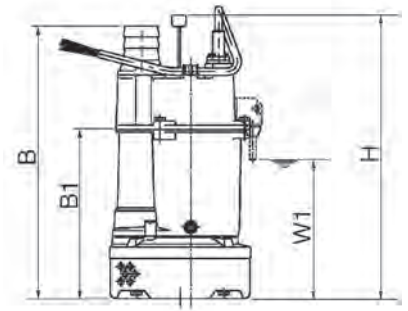
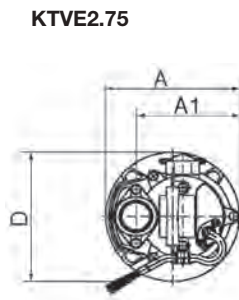
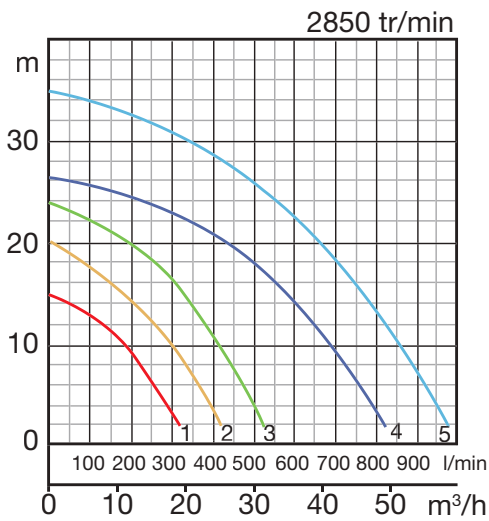

Modèles	KTVE2.75	KTVE21.5*	KTVE22.2*	KTVE33.7*	KTVE35.5*
A	200	240	240	285	
A1	155	187	187	211	229
B	401	482	482	585	620
B1	329	400	400	462	497
D	200	240	240	285	300
H	417	486	486	585	620
W1	234	265	265	327	357

*Mêmes dimensions pour la version PU

Dimensions en mm

POMPES DE CHANTIER SÉRIE **KTZ**

La série KTZ est une gamme polyvalente de pompes de chantier triphasées en fonte qui offre un débit jusqu'à 146 m³/h ou une hauteur maxi de 48,5 mètres.

Atouts

- ◆ Robuste
- ◆ Refoulement orientable par le haut ou à 45°
- ◆ Disponible en version résistante aux liquides agressifs
- ◆ Disponible en version cale sèche

Application

Drainage des eaux très chargées pour utilisations intensives et prolongées en chantiers, carrières, mines ou BPE.



KTZ

NOUVEAUTÉ

Modèles	KTZ 21.5	KTZ 31.5	KTZ 22.2	KTZ 32.2	KTZ 23.7	KTZ 33.7	KTZ 43.7	KTZ 35.5	KTZ 45.5	KTZ 47.5	KTZ 67.5	KTZ 411	KTZ 611	KTZ 415	KTZ 615	KTZ 422	KTZ 622
Débit maxi (m ³ /h)	26	40	30	48	27	54	86	66	104	84	122	86	146	119	168	164.8	240
Pression maxi (m)	21,5	14,4	26	20,5	36,5	29	18	32	22,5	40	31	48,5	32,5	55	39,5	71,1	55
Puissance (kW)	1,5	1,5	2,2	2,2	3,7	3,7	3,7	5,5	5,5	7,5	7,5	11	11	15	15	22	22
Intensité nominale (A)	3,5	3,5	5	5	7,7	7,7	7,7	11,4	11,4	15,1	15,1	22	22	28,3	28,3	37,6	37,6
Ø Refoulement (mm)	50	80	50	80	50	80	100	80	100	100	150	100	150	100	150	100	150
Granulométrie (mm)	8,5	8,5	8,5	8,5	8,5	8,5	8,5	8,5	8,5	12	20	10	20	12	20	10	20
Longueur câble (m)	20	20	20	20	20	20	20	20	20	20	20	20	20	20	20	20	20
Poids (kg)	35	34	36	35	62	62	62	76	77	100	99	130	131	146	146	295	296
Sortie (Filetée (F) / Cannelée (C))	F+C	F+C	F+C	F+C	F+C	F+C	F+C	F+C	F+C	F	F	F	F	F	F	F	F
Courbe	● 1	● 2	● 3	● 4	● 5	● 6	● 7	● 8	● 9	● 10	● 11	● 12	● 13	● 14	● 15	● 16	● 17
Prix unitaire € (HT)	2938	2938	3278	3278	4600	4600	4600	5371	5371	7193	7193	8838	8838	11339	11339	15439	15439
Disponibilité	Dispo.	Dispo.	Dispo.	Dispo.	Dispo.	Dispo.	Dispo.	Dispo.	Dispo.	Dispo.	Dispo.	Dispo.	Dispo.	Dispo.	Dispo.	Dispo.	Dispo.

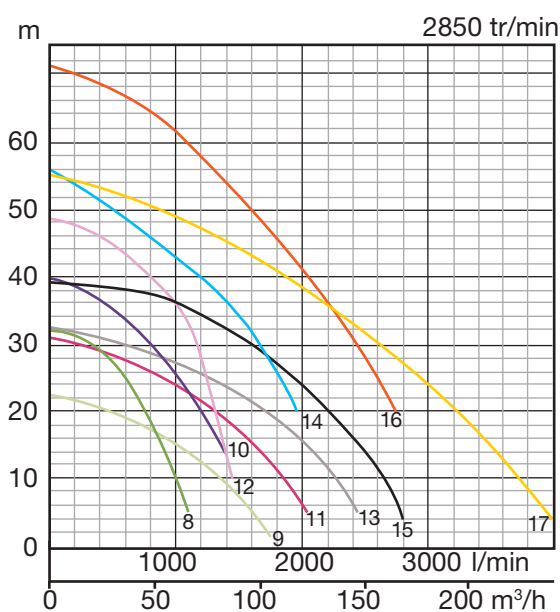
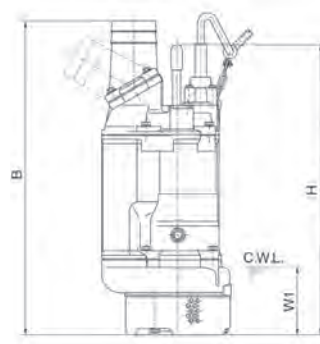
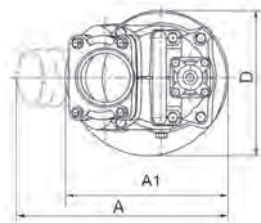
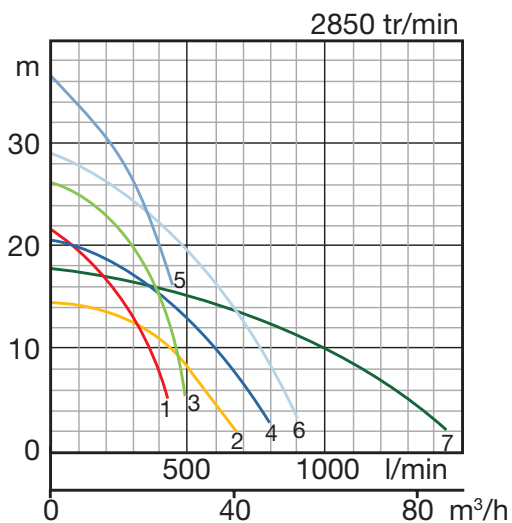

Modèles	KTZ 21.5	KTZ 31.5	KTZ 22.2	KTZ 32.2	KTZ 23.7	KTZ 33.7	KTZ 43.7	KTZ 35.5	KTZ 45.5	KTZ 47.5	KTZ 67.5	KTZ 411	KTZ 415	KTZ 611	KTZ 615	KTZ 422	KTZ 622
A	261	261	261	261	338	338	338	363	363	399	445	408	408	438	438	528	558
A1	235	235	235	235	283	283	283	306	306	330	361	374	374	374	374	485	485
B	529	529	549	549	667	677	687	721	731	812	874	864	906	884	926	1200	1220
D	216	216	216	216	252	252	252	258	258	314	314	350	350	350	350	413	413
H	648	648	668	668	637	637	637	688	688	697	697	740	810	740	810	1123	1123
W1	120	120	120	120	150	150	150	150	150	190	190	190	190	190	190	330	330

Dimensions en mm

POMPES DE CHANTIER SÉRIE **KTZE**

La série **KTZE** est une gamme polyvalente de pompes de chantier triphasées et automatisées en fonte qui offre un débit jusqu'à 86 m³/h ou une hauteur de 36,5 mètres.

Atouts

- ◆ Robuste
- ◆ Marche/arrêt automatique par électrode
- ◆ Refoulement orientable par le haut ou à 45°

Application

Drainage des eaux très chargées pour utilisations autonomes et intensives en chantiers, carrières, mines ou BPE.



KTZE

Modèles	KTZE 21.5	KTZE 31.5	KTZE 22.2	KTZE 32.2	KTZE 23.7	KTZE 33.7	KTZE 43.7
Débit maxi (m ³ /h)	26	40	30	48	27	54	86
Pression maxi (m)	21,5	14,4	26	20,4	36,5	29	18
Puissance (kW)	1,5	1,5	2,2	2,2	3,7	3,7	3,7
Intensité nominale (A)	3,5	3,5	5	5	7,7	7,7	7,7
Ø Refoulement (mm)	50	80	50	80	50	80	100
Granulométrie (mm)	8,5	8,5	8,5	8,5	8,5	8,5	8,5
Longueur câble (m)	20	20	20	20	20	20	20
Poids (kg)	40	39	42	41	71	71	71
Sortie (Filetée (F) / Cannelée (C))	F+C	F+C	F+C	F+C	F+C	F+C	F+C
Courbe	● 1	● 2	● 3	● 4	● 5	● 6	● 7
Prix unitaire € (HT)	3364	3364	3749	3749	5250	5250	5250
Disponibilité	Disponible	Disponible	Disponible	Disponible	Disponible	Disponible	Disponible

Option : prolongateur de sonde, ressort 090-126-15 : 18 €

Option : prolongateur de sonde, rallonge pour ressort - DMG 1 rallonge : 23 €

Option : protection électrode - 090-TEG-01 : 140 € **NOUVEAUTÉ**

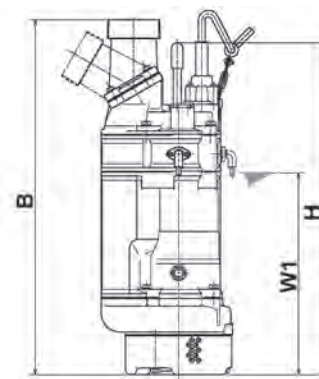
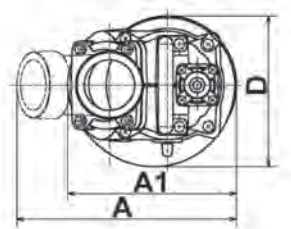
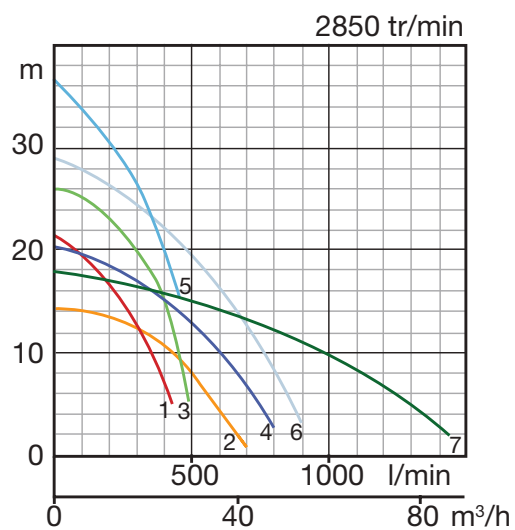

Modèles	KTZE 21.5	KTZE 31.5	KTZE 22.2	KTZE 32.2	KTZE 23.7	KTZE 33.7	KTZE 43.7
A	261	268	261	268	338	353	368
A1	235	235	235	235	283	283	283
B	609	609	629	629	747	757	767
D	216	216	216	216	252	252	252
H	728	728	748	748	717	717	717
W1	345	345	355	355	435	435	435

Dimensions en mm

POMPES DE CHANTIER SÉRIE **KRS**

La série KRS est une gamme de pompes de chantier triphasées en fonte pour grands débits.

Atouts

- ◆ Faible vitesse de rotation qui limite l'abrasion des parties hydrauliques
- ◆ Granulométrie importante jusqu'à 30 mm
- ◆ Refoulement par le haut
- ◆ Débit jusqu'à 720 m³/h

Application

Drainage d'eaux très chargées à grands débits en milieux difficiles.



KRS

Modèles	KRS 43	KRS 63	KRS 65.5	KRS 85.5	KRS2 69	KRS2 89	KRS 815	KRS 822	KRS 822L	KRS 1022
Débit maxi (m ³ /h)	109	195	192	291	255	318	384	318	354	720
Pression maxi (m)	14,8	8	17	10	21	15	21,5	34,8	26	12,2
Puissance (kW)	3	3	5,5	5,5	9	9	15	22	22	22
Intensité nominale (A)	6,5	6,5	12,1	12,1	19	19	31,9	44,6	44,6	45,7
Ø Refoulement (mm)	100	150	150	200	150	200	200	200	200	250
Granulométrie (mm)	12	15	20	20	20	30	25	25	25	25
Longueur câble (m)	20	20	20	20	20	20	20	20	20	20
Poids (kg)	95	97	118	126	155	175	240	380	380	390
Sortie (Filetée (F) / Cannelée (C) / Bride (B))	C	C	C	C	C	C	C	C	C	C
Courbe	● 1	● 2	● 3	● 4	● 5	● 6	● 7	● 8	● 9	● 10
Prix unitaire € (HT)	5773	6268	7648	7987	8982	10097	11989	16382	17170	23863
Disponibilité	Disponible	Disponible	Disponible	Disponible	Disponible	Disponible	Disponible	Disponible	2 semaines	2 semaines

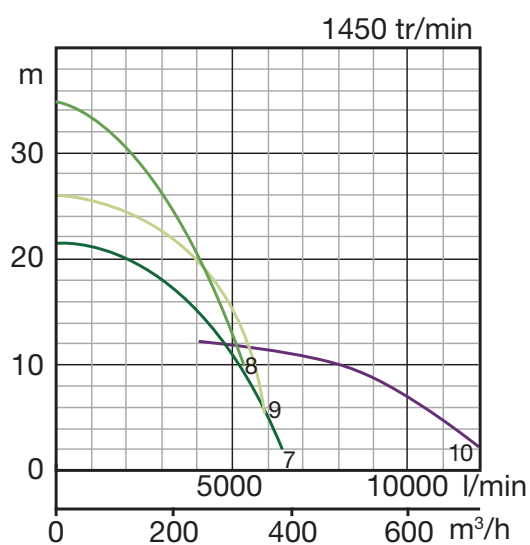
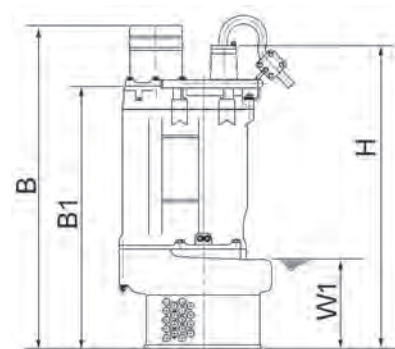
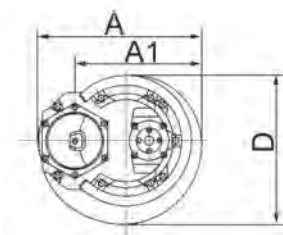
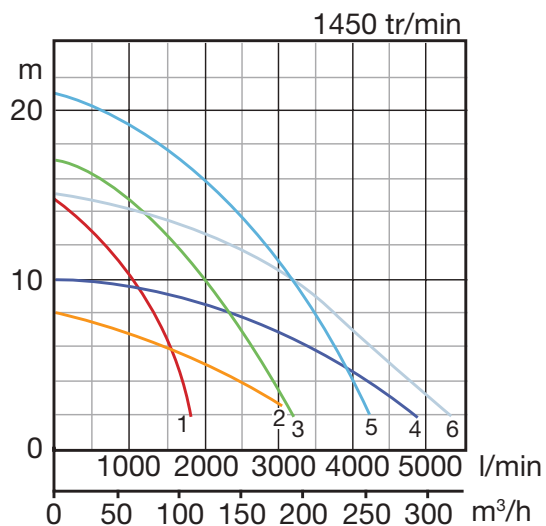

KRS1022

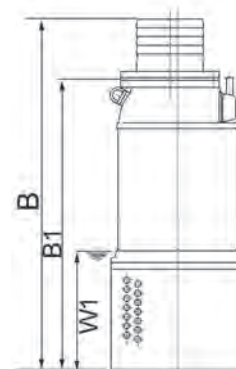
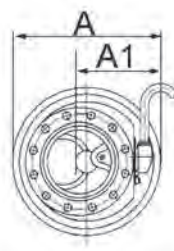

Modèles	KRS 43	KRS 63	KRS 65.5	KRS 85.5	KRS2 69	KRS2 89	KRS 815	KRS 822	KRS 822L	KRS 1022
A	378	385	423	445	487	470	481	572	572	525
A1	288	295	303	325	371	354	347	445	445	260
B	723	867	790	942	812	933	1069	1238	1238	1419
B1	586	686	608	710	630	701	837	1006	1006	1156
D	347	365	369	413	424	403	440	530	530	-
H	651	777	698	800	743	814	949	1156	1156	-
W1	170	300	190	295	200	300	275	345	345	450

Dimensions en mm

POMPES DE CHANTIER SÉRIE **KRSU**

La KRSU est une pompe de chantier triphasée en fonte à passage intégral.

Atouts

- ◆ Faible vitesse de rotation pour limiter l'abrasion des parties hydrauliques
- ◆ Granulométrie très importante jusqu'à 56 mm, grâce à sa turbine à passage intégral
- ◆ Refoulement par le haut

Application

By-pass de réseaux d'assainissement.



KRSU

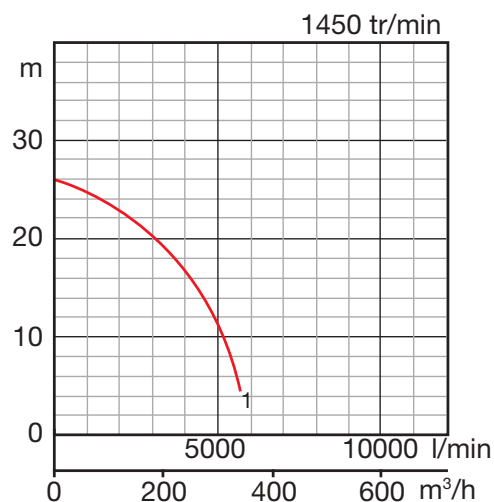

Modèle

Débit maxi (m³/h)	
Pression maxi (m)	
Puissance (kW)	
Intensité nominale (A)	
Ø Refoulement (mm)	
Granulométrie (mm)	
Longueur câble (m)	
Poids (kg)	
Sortie (Filetée (F) / Cannelée (C) / Bride (B))	
Courbe	

KRSU 822

342
26,5
22
44,6
200
56
20
417
B
● 1

Prix unitaire € (HT)

18808

Disponibilité

2 semaines

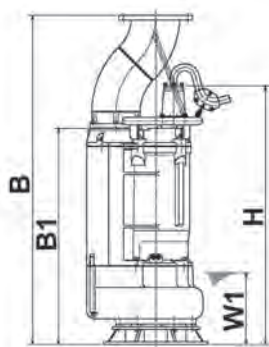
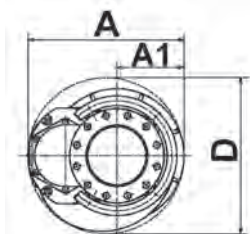

Modèle KRSU822

A	546
A1	235
B	1486
B1	977
D	547
H	1167
W1	325

Dimensions en mm

POMPES DE CHANTIER SÉRIE **GSZ / GSD**

La série **GSZ / GSD** est une gamme de pompes de chantier triphasées en fonte pour très grands débits et grandes hauteurs.

Atouts

- ◆ Faible vitesse de rotation pour limiter l'abrasion des pièces hydrauliques
- ◆ Granulométrie importante jusqu'à 25 mm
- ◆ Très robuste
- ◆ Démarrage direct ou progressif
- ◆ Offre le plus grand débit de la gamme des pompes de chantier Tsurumi, jusqu'à 1050 m³/h

Application

Drainage d'eaux chargées à grands débits et grandes hauteurs.



GSZ

GSD

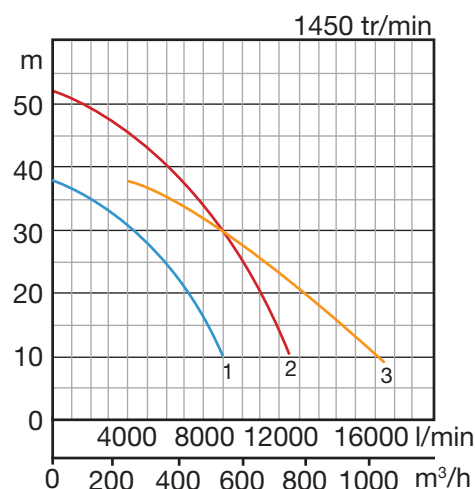

Modèles	GSD 55-4	GSZ 75-4	GSZ 75-4L
Débit maxi (m ³ /h)	540	750	1050
Pression maxi (m)	38	52	38
Puissance (kW)	55	75	75
Intensité nominale (A)	123	152	152
Ø Refoulement (mm)	250	250	250
Granulométrie (mm)	25	25	25
Longueur câble (m)	20	20	20
Poids (kg)	1215	1 200	1 200
Sortie (Bride (B))	B	B	B
Courbe	● 1	● 2	● 3
Prix unitaire € (HT)	Nous consulter	Nous consulter	Nous consulter
Disponibilité	2 semaines	2 semaines	2 semaines

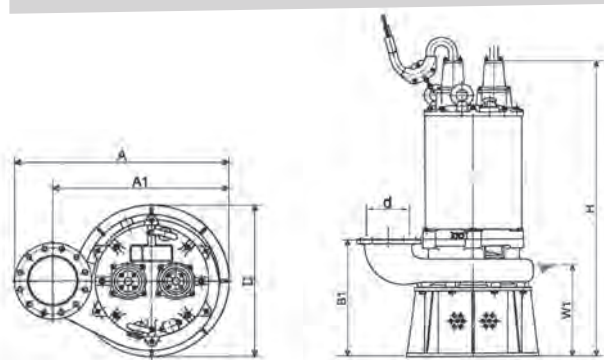

Modèles	GSD-55-4	GSZ2-75-4	GSZ2-75-4L
d	250	250	250
A	1050	1050	1050
A1	850	850	850
B1	655	655	700
D	708	708	739
H	1927	1733	1778
W1	510	510	730

Dimensions en mm

POMPES DE CHANTIER SÉRIE KTV2

La série KTV2 est une gamme de pompes de chantier triphasées en aluminium avec agitateur.

Atouts

- ◆ Munie d'un agitateur qui homogénéise l'effluent pompé
- ◆ Légère et compacte
- ◆ Facile à transporter
- ◆ Disponible en version renforcée spéciale abrasion
- ◆ Refoulement par le haut

Application

Drainage des boues chargées pour utilisations mobiles.

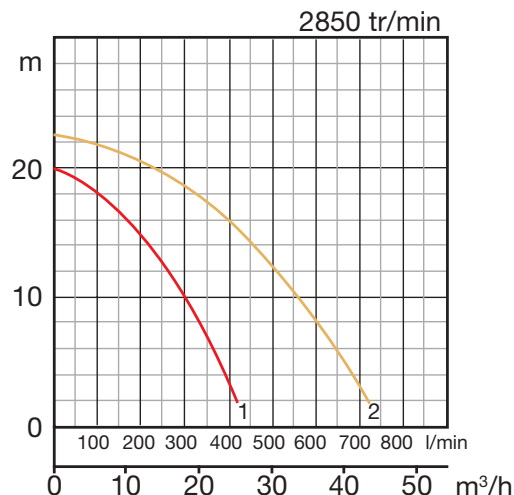

KTV2

Modèles	KTV2-50	KTV2-80	Série renforcée spéciale abrasion	
			KTV2-50PU	KTV2-80PU
Débit maxi (m³/h)	25	43	25	43
Pression maxi (m)	20	22,5	20	22,5
Puissance (kW)	2	3	2	3
Intensité nominale (A)	3,8	6,1	3,8	6,1
Ø Refoulement (mm)	50	80	50	80
Granulométrie (mm)	8,5	8,5	8,5	8,5
Longueur câble (m)	20	20	20	20
Poids (kg)	25	38	25	38
Sortie (Filetée (F) / Cannelée (C))	F+C	F+C	F+C	F+C
Courbe	● 1	● 2	● 1	● 2
Prix unitaire € (HT)	4290	5319	4893	6003
Disponibilité	Disponible	Disponible	Disponible	Disponible

KTV2-50

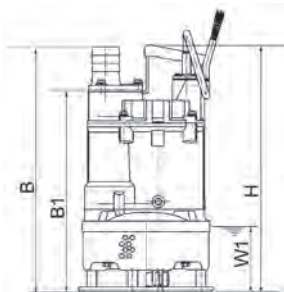
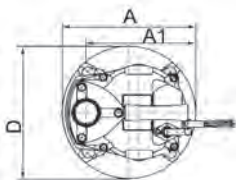

KTV2-80

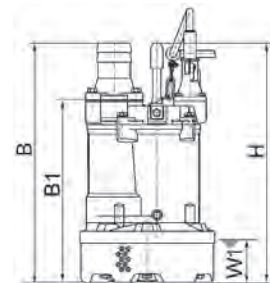
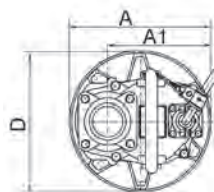

Modèles	KTV2-50*	KTV2-80*
A	250	295
A1	192	216
B	450	550
B1	368	427
D	250	295
H	454	550
W1	120	130

*Mêmes dimensions pour la version PU
Dimensions en mm

POMPES DE CHANTIER SÉRIE KTD

La série KTD est une gamme de pompes de chantier triphasées en fonte avec agitateur.

Atouts

- ◆ Munie d'un agitateur qui homogénéise l'effluent pompé
- ◆ Robuste
- ◆ Refoulement par le haut

Application

Drainage des boues chargées.



KTD

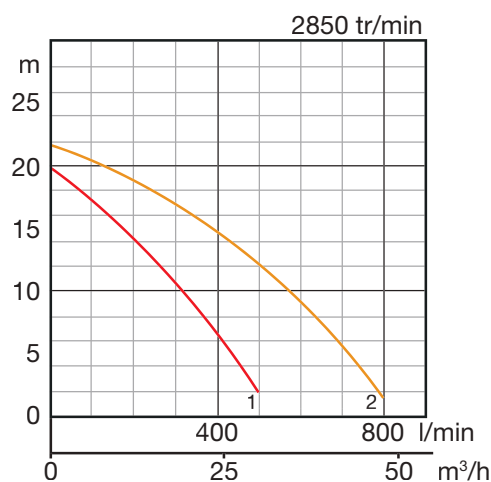

Modèles

Débit maxi (m³/h)	
Pression maxi (m)	
Puissance (kW)	
Intensité nominale (A)	
Ø Refoulement (mm)	
Granulométrie (mm)	
Longueur câble (m)	
Poids (kg)	
Sortie (Filetée (F) / Cannelée (C))	
Courbe	

KTD 22.0

KTD 33.0

Débit maxi (m³/h)	30	48
Pression maxi (m)	19,9	22
Puissance (kW)	2	3
Intensité nominale (A)	4,5	6,5
Ø Refoulement (mm)	50	80
Granulométrie (mm)	25	25
Longueur câble (m)	20	20
Poids (kg)	38	65
Sortie (Filetée (F) / Cannelée (C))	F+C	F+C
Courbe	● 1	● 2

Prix unitaire € (HT)

3824

4738

Disponibilité

Disponible

Disponible

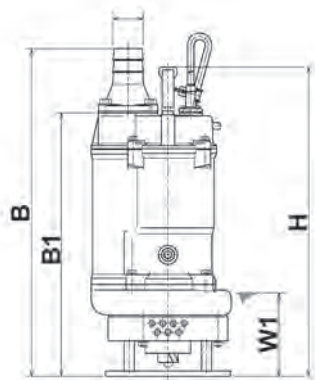
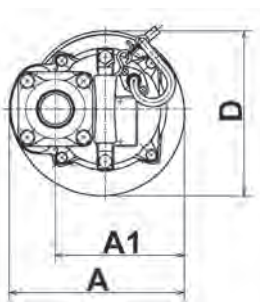

Modèles	KTD 22.0	KTD 33.0
A	235	297
A1	173	222
B	550	644
B1	442	521
D	221	266
H	519	654
W1	140	160

Dimensions en mm

POMPES DE CHANTIER SÉRIE KRS2

La série KRS2 est une gamme de pompes de chantier triphasées en fonte avec agitateur.

Atouts

- ◆ Munie d'un agitateur qui homogénéise l'effluent pompé
- ◆ Faible vitesse de rotation pour limiter l'abrasion des pièces hydrauliques
- ◆ Très robuste
- ◆ Refoulement par le haut
- ◆ Granulométrie importante jusqu'à 30 mm

Application

Drainage des boues fortement chargées à grands débits.



KRS2

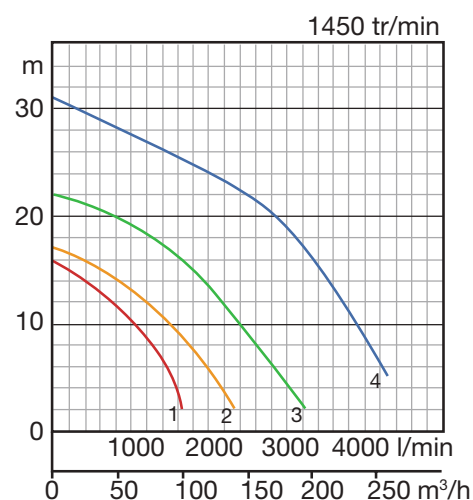

Modèles	KRS2-80	KRS2-100	KRS2-150	KRS2-200
Débit maxi (m³/h)	100	141	195	258
Pression maxi (m)	15,8	17,1	22	31
Puissance (kW)	4	6	9	18
Intensité nominale (A)	9,5	13	18,5	35
Ø Refoulement (mm)	80	100	150	200
Granulométrie (mm)	30	30	30	30
Longueur câble (m)	20	20	20	20
Poids (kg)	105	145	170	395
Sortie (Filetée (F) / Cannelée (C))	C	C	C	C
Courbe	● 1	● 2	● 3	● 4
Prix unitaire € (HT)	8343	9344	10741	26013
Disponibilité	Disponible	Disponible	Disponible	2 semaines

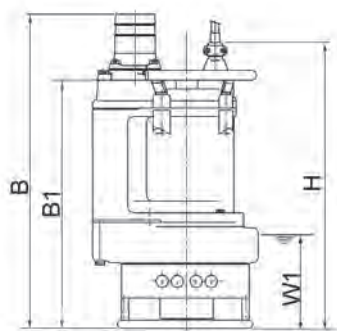
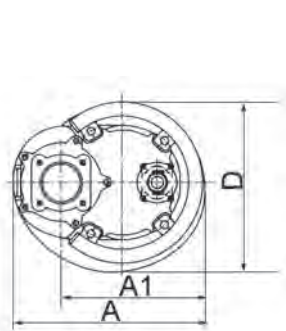

Modèles	KRS2-80	KRS2-100	KRS2-150	KRS2-200
A	349	415	433	576
A1	260	305	324	445
B	800	835	898	1181
B1	680	697	718	950
D	326	374	407	530
H	780	773	830	1140
W1	265	270	270	285

Dimensions en mm

POMPES DE CHANTIER SÉRIE NKZ3

La série NKZ3 est une gamme de pompes de chantier triphasées en fonte avec agitateur.

Atouts

- ◆ Munie d'un agitateur qui homogénéise l'effluent pompé
- ◆ Crépine adaptée pour le sable et la boue
- ◆ Refoulement latéral pour limiter l'abrasion du corps de pompe

Application

Drainage d'eaux et de boues très chargées en sable.



NKZ3

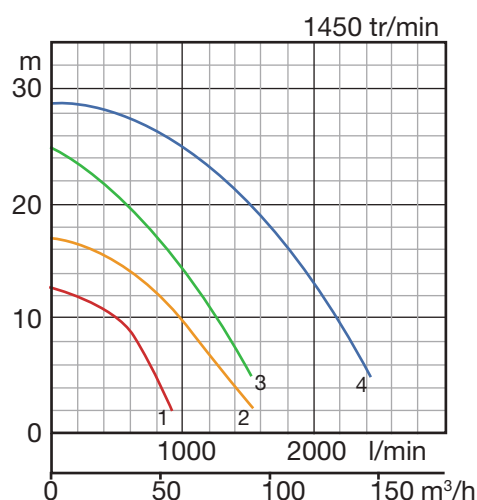

Modèles	NKZ3-C3	NKZ3-D3	NKZ3-80H	NKZ3-100H
Débit maxi (m³/h)	56	92	92	146
Pression maxi (m)	12,6	17	24,9	28,8
Puissance (kW)	2,2	3,7	5,5	11
Intensité nominale (A)	5,1	8	12,1	22
Ø Refoulement (mm)	80	80	80	100
Granulométrie (mm)	30	30	20	20
Longueur câble (m)	20	20	20	20
Poids (kg)	91	100	132	196
Sortie (Filetée (F) / Cannelée (C))	F	F	F	C
Courbe	● 1	● 2	● 3	● 4
Prix unitaire € (HT)	6262	6820	8757	11701
Disponibilité	Disponible	Disponible	2 semaines	2 semaines

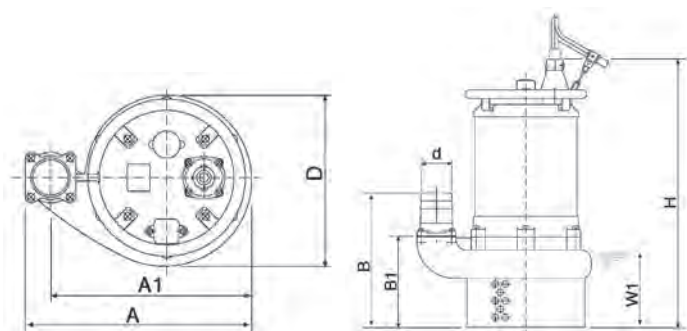

Modèles	NKZ3-C3	NKZ3-D3	NKZ3-80H	NKZ3-100H
d	80	80	80	100
A	467	467	491	547
A1	405	405	430	486
B	371	371	387	422
B1	249	249	264	284
D	370	370	401	414
H	664	664	754	841
W1	225	225	220	240

Dimensions en mm

POMPES DE CHANTIER SÉRIE GPN

La série GPN est une gamme de pompes de chantier triphasées en fonte avec agitateur.

Atouts

- ◆ Munie d'un agitateur qui homogénéise l'effluent pompé
- ◆ Très robuste
- ◆ Refoulement latéral pour limiter l'abrasion du corps de pompe
- ◆ Volute à large passage et grande épaisseur

Application

Drainage d'eaux fortement chargées en sable à grands débits.



GPN

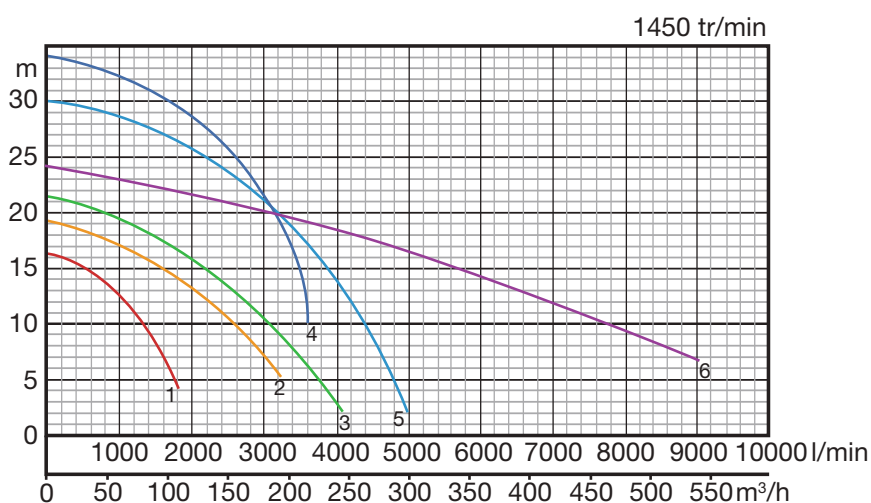

Modèles	GPN35.5	GPN411	GPN415	GPN422	GPN622	GPN837
Débit maxi (m³/h)	114	195	247	222	300	541
Pression maxi (m)	16,3	19,3	21,5	34	30	24
Puissance (kW)	5,5	11	15	22	22	37
Intensité nominale (A)	12	22	25,8	42,5	42,5	74
Ø Refoulement (mm)	80	100	100	100	150	200
Granulométrie (mm)	30	30	30	30	30	46
Longueur câble (m)	20	20	20	20	20	20
Poids (kg)	145	217	220	415	415	815
Sortie (Filetée (F) / Cannelée (C))	C	C	C	C	C	C
Courbe	● 1	● 2	● 3	● 4	● 5	● 6
Prix unitaire € (HT)	9039	12299	15692	27727	27727	Nous consulter
Disponibilité	Disponible	Disponible	2 semaines	2 semaines	2 semaines	2 semaines

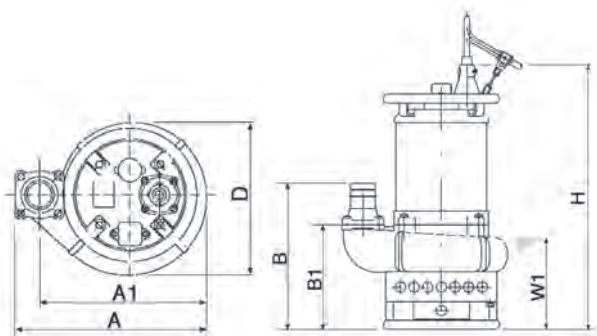

Modèles	GPN35.5	GPN411	GPN415	GPN422	GPN622	GPN837
A	487	617	617	725	725	1015
A1	426	517	618	625	625	850
B	448	500	500	528	528	898
B1	326	347	347	335	335	615
D	390	450	451	573	572	749
H	796	879	879	1102	1102	1606
W1	290	315	315	300	300	560

Dimensions en mm

POMPES DE CHANTIER SÉRIE LHW

La série LHW est une gamme de pompes de chantier triphasées à double turbine en fonte pour grandes hauteurs.

Atouts

- ♦ Faible encombrement
- ♦ Garnitures mécaniques résistant à une pression d'eau de 3 bars
- ♦ Double enveloppe qui permet le fonctionnement à sec
- ♦ Hauteur de refoulement jusqu'à 216 mètres

Application

Drainage d'eaux chargées de carrières et de mines en espaces réduits.

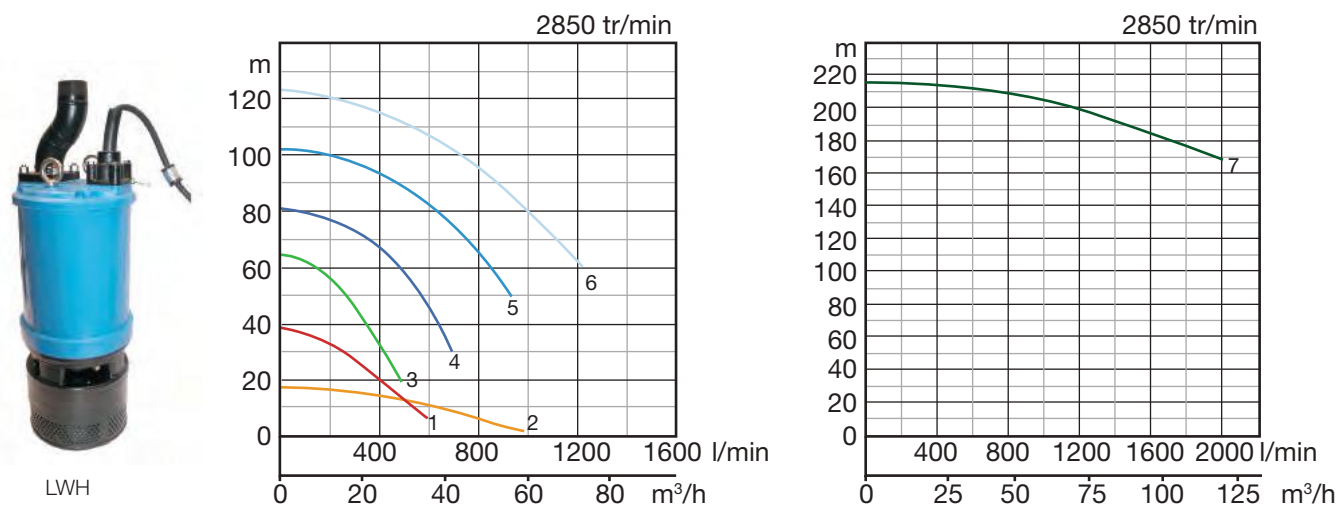

Modèles	Double turbine		Double turbine				
	LH 23.0W	LH 33.0	LH 25.5W	LH 311W	LH 322W	LH 430W	LH 4110W
Débit maxi (m³/h)	36	60	29	42	56	73	120
Pression maxi (m)	39	18	65	81	102	123	216
Puissance (kW)	3	3	5,5	11	22	30	110
Intensité nominale (A)	6,5	6,5	11	22	39	53	209
Ø Refoulement (mm)	50	80	50	80	80	100	100
Granulométrie (mm)	6	6	6	8,5	8,5	8,5	8
Longueur câble (m)	20	20	20	20	20	20	20
Poids (kg)	46	42	80	130	304	324	1 270
Sortie (Filetée (F) / Cannelée (C) / Bride (B))	F	F	F	F	B	B	B
Courbe	● 1	● 2	● 3	● 4	● 5	● 6	● 7
Prix unitaire € (HT)	5192	5192	8453	15749	27813	Nous consulter	Nous consulter
Disponibilité	Disponible	2 semaines	Disponible	Disponible	2 semaines	2 semaines	2 semaines

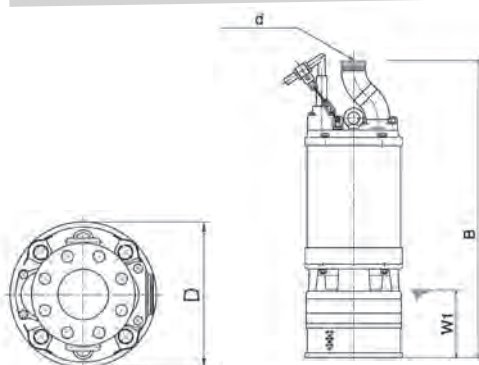

Modèles	LH 23.0W	LH 33.0	LH 25.5W	LH 311W	LH 322W	LH 430W	LH 4110W
d	50	80	50	80	80	100	100
B	591	591	750	1030	1234	1375	1825
D	185	185	240	270	330	330	616
W1	150	150	170	200	300	300	380

Dimensions en mm

POMPES DE CHANTIER SÉRIE LH

La série LH est une gamme de pompes de chantier triphasées en fonte pour grands débits et grandes hauteurs.

Atouts

- ◆ Faible encombrement
- ◆ Double enveloppe qui permet le fonctionnement à sec
- ◆ Démarrage direct ou progressif
- ◆ Débit jusqu'à 390 m³/h ou une hauteur maxi de 177 mètres

Application

Drainage d'eaux chargées de carrières et de mines en espaces restreints à grands débits.



LH

Modèles	LH 615	LH 619	LH 422	LH 622	LH 430	LH 637	LH 837	LH 645	LH 845	LH 855	LH 675	LH 875	LH 690	LH 890	LH 6110	LH 8110
Débit maxi (m ³ /h)	144	262	144	225	138	143	322,5	178	327	343	147	390	150	360	180	390
Pression maxi (m)	52	42	66	54	80	89,5	51,8	90	50,9	70	132	70	150	90	177	107
Puissance (kW)	15	19	22	22	30	37	37	45	45	55	75	75	90	90	110	110
Intensité nominale (A)	27,5	34	39,5	39,5	53	67	67	81	81	100	130	130	166	166	205	205
Ø Refoulement (mm)	150	150	100	150	100	150	200	150	200	200	150	200	150	200	150	200
Granulométrie (mm)	8,5	12	6	12	6	6	20	6	20	20	6	20	6	20	6	20
Longueur câble (m)	20	20	20	20	20	20	20	20	20	20	20	20	20	20	20	20
Poids (kg)	213	350	350	360	355	495	495	510	510	820	850	850	1 100	1 150	1 210	1 210
Sortie (Filetée (F) / Cannelée (C) / Bride (B))	B	B	B	B	B	B	B	B	B	B	B	B	B	B	B	B
Courbe	● 1	● 2	● 3	● 4	● 5	● 6	● 7	● 8	● 9	● 10	● 11	● 12	● 13	● 14	● 15	● 16

Prix unitaire € (HT)	13093	18854	17998	17998	Nous consulter												
Disponibilité	Dispo	2 semaines	Dispo	Dispo	2 semaines	2 semaines	2 semaines	2 semaines	2 semaines	2 semaines	Sur consultation	2 semaines	2 semaines	Sur consultation	Sur consultation	2 semaines	2 semaines

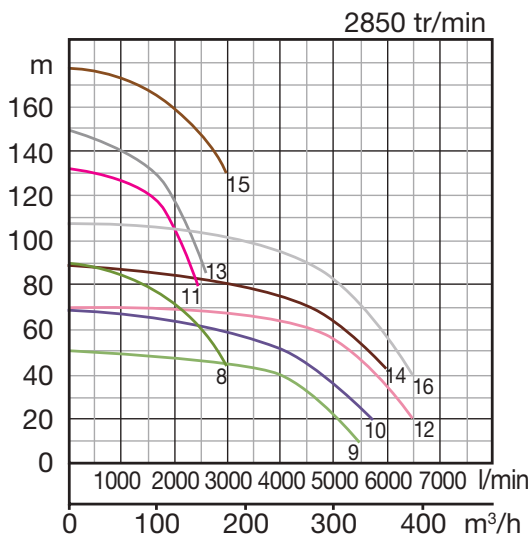
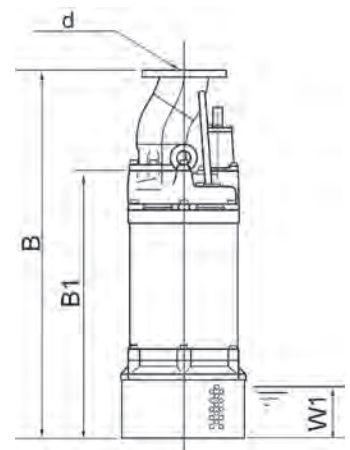
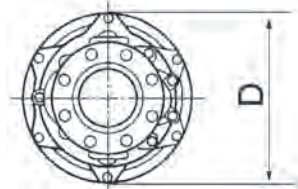
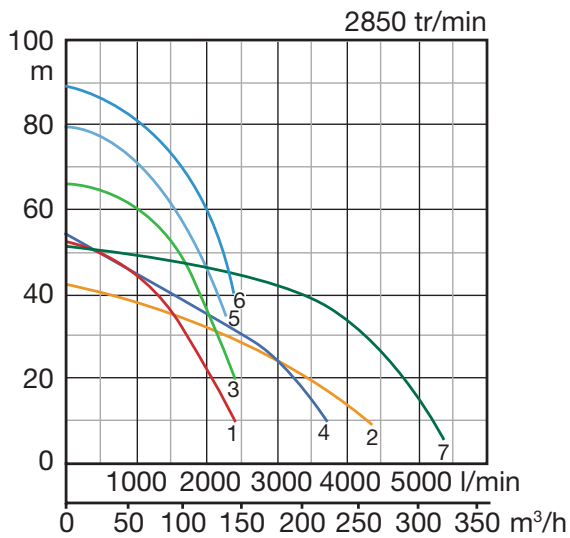

LH615

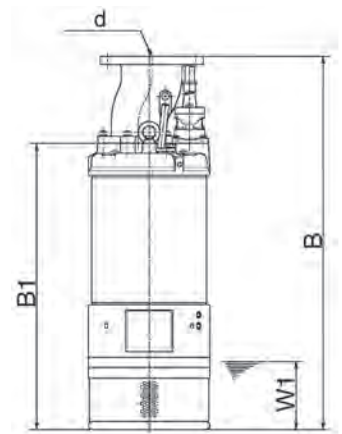
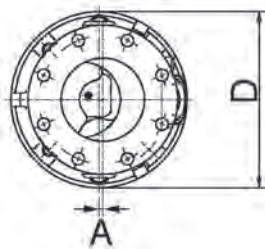

Modèles	LH 615	LH 619	LH 422	LH 622	LH 430	LH 637	LH 837	LH 645	LH 845	LH 855	LH 675	LH 875	LH 690	LH 890	LH 6110	LH 8110
d	150	150	100	150	100	150	200	150	200	200	150	200	150	200	150	200
B	1014	1352	1352	1352	1352	1448	1488	1448	1488	1716	1676	1716	1787	1787	1887	1887
B1	777	1051	1051	1051	1051	1027	1027	1027	1027	1255	1255	1255	1385	1385	1485	1485
D	330	420	420	420	420	530	530	530	530	550	563	563	595	595	592	592
W1	185	250	250	250	250	180	180	180	180	200	200	200	200	200	200	200

Dimensions en mm

SYSTÈME DE PRÉTRAITEMENT DES BOUES **MUDWIZARD**

Le système Mudwizard permet la décantation des eaux de chantiers.

**CONSULTEZ
- NOUS !**

Atouts

- ◆ Simple et performant
- ◆ Compact et écologique
- ◆ Augmente la durée de vie des pompes
- ◆ Réduit de près de 90% les matières résiduelles

Application

Prétraitement des boues de chantiers et de tunnels.



MUDWIZARD®

DES RÉSULTATS IMMÉDIATS À PORTÉE DE MAIN



1 Chargez le panier avec les pastilles de clarification brevetées



2 Insérez le panier dans le dispositif de traitement des boues



3 Une eau propre, sans résidu sort du système

Pour ceux qui préfèrent tester avant de s'engager, nous avons la solution !
Un modèle qui permet de traiter entre 0 et 10 m³/h.
Alimenté par des pastilles de clarification Mudwizard.

Le système complet est composé :

- ◆ D'une pompe HSDA 2-55S **Découvrez-la page 17**
- ◆ Du système Mudwizard
- ◆ D'un seau de pastille de clarification
- ◆ D'une unité de support de big bag
- ◆ D'un big bag filtrant 250µm

Application : permet de réduire le volume des boues de chantier et valorise l'eau recyclée.

Disponible à la vente à partir de 11 470 euros

Et à la location à partir de 215 euros / jour*

*minimum de cinq jours de location

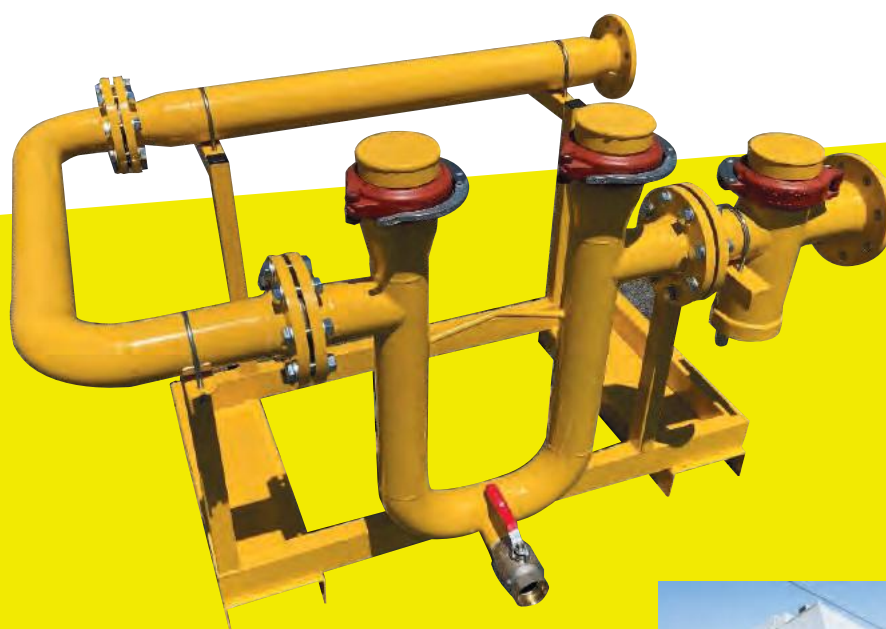

Applications

- Pompage et relevage d'eaux usées domestiques et industrielles
- Pompage des eaux pluviales
- Pompage des flottants
- Pompage des eaux agressives, lixiviats
- Pompage de l'eau de mer, épuisement de cales sèches
- Fabricants de postes de relevage et de mini-station d'épuration



Turbine monocanal

- Grand passage libre
- Non-colmatable



Turbine bicanal

- Grand passage libre
- Non-colmatable
- Haute efficacité énergétique



Turbine à couteaux hacheurs

- Lame en carbure coupante
- Non-colmatable
- Plaque d'aspiration avec surface en dent de scie



Turbine à canaux-série BZ

- Grand passage libre 80 mm
- Non colmatable



Turbine vortex

- Résiste à l'abrasion
- Performance énergétique stable



Turbine dilacératrice

- Bague de coupe et couteaux rotatifs
- Non-colmatable

POMPES D'ASSAINISSEMENT

Atouts des pompes de la nouvelle gamme assainissement	46
Série POMA	48
Séries OM3-OMA4	49
Série PU	50
Série PUA	51
Séries UT-UTZ	52
Série U	54
Série UZ	55
Série B	56
Série BZ	58
Série PNI	59
Série C	60
Série CR	61
Série SQ	62
Série TM	63
Série SFQ	64
Série FSP	65
Nouvelle gamme	
Série 50GY-GYM	66
Série 50GPM	68
Série 80UYZM	70
Série 100UYZM	71
Série 80UPZM	72
Série 100UPZM	73
Série 100BYM	74
Série 150BYM	75
Série 80BYZM	76
Série 100BYZM	77
Série 200BYM	78
Série 300BYM	79
Série 100BPM	80
Série 150BPM	80
Série 80BPZM	81
Série 100BPZM	82
Coudes, pieds et pieds d'assise	84

POMPES D'
ASSAINISSEMENT

STATION DE
RELEVAGE

AERATEURS
AGITATEUR

POMPES DE
DRAGAGE

POMPES DE
SURFACE

ATELL

ACCESSOIRES

Nouvelle gamme **Assainissement**

Plus de 300 nouveaux modèles pour offrir des rendements électrique et hydraulique de pointe.

- ◆ S'adaptent sur les pieds d'assises des pompes concurrentes
- ◆ Gamme complète jusqu'à 90 kW avec sortie DIN

- ◆ Entrée de câble étanche
- ◆ Protection thermique du moteur
- ◆ Double garniture mécanique

- ◆ Disponible avec capteur de présence d'eau dans la chambre à huile
- ◆ Disponible avec chemise de refroidissement

- ◆ Disponible en version ATEX
- ◆ Gamme premium (P) avec moteur IE-3

L'entrée de câble étanche

3

La protection thermique moteur

Toutes nos pompes sont équipées d'une protection thermique moteur le protégeant en cas de surchauffe ou d'inversion de phases.

Par sa conception, le moteur redémarre automatiquement après le refroidissement.

4

La double garniture mécanique

Elle permet de résister à la pression et empêche l'eau de pénétrer dans le moteur.

Grâce à sa conception en carbure de silicium, elle résiste plus efficacement aux fluctuations de température et à la corrosion.

1

La chemise de refroidissement

2

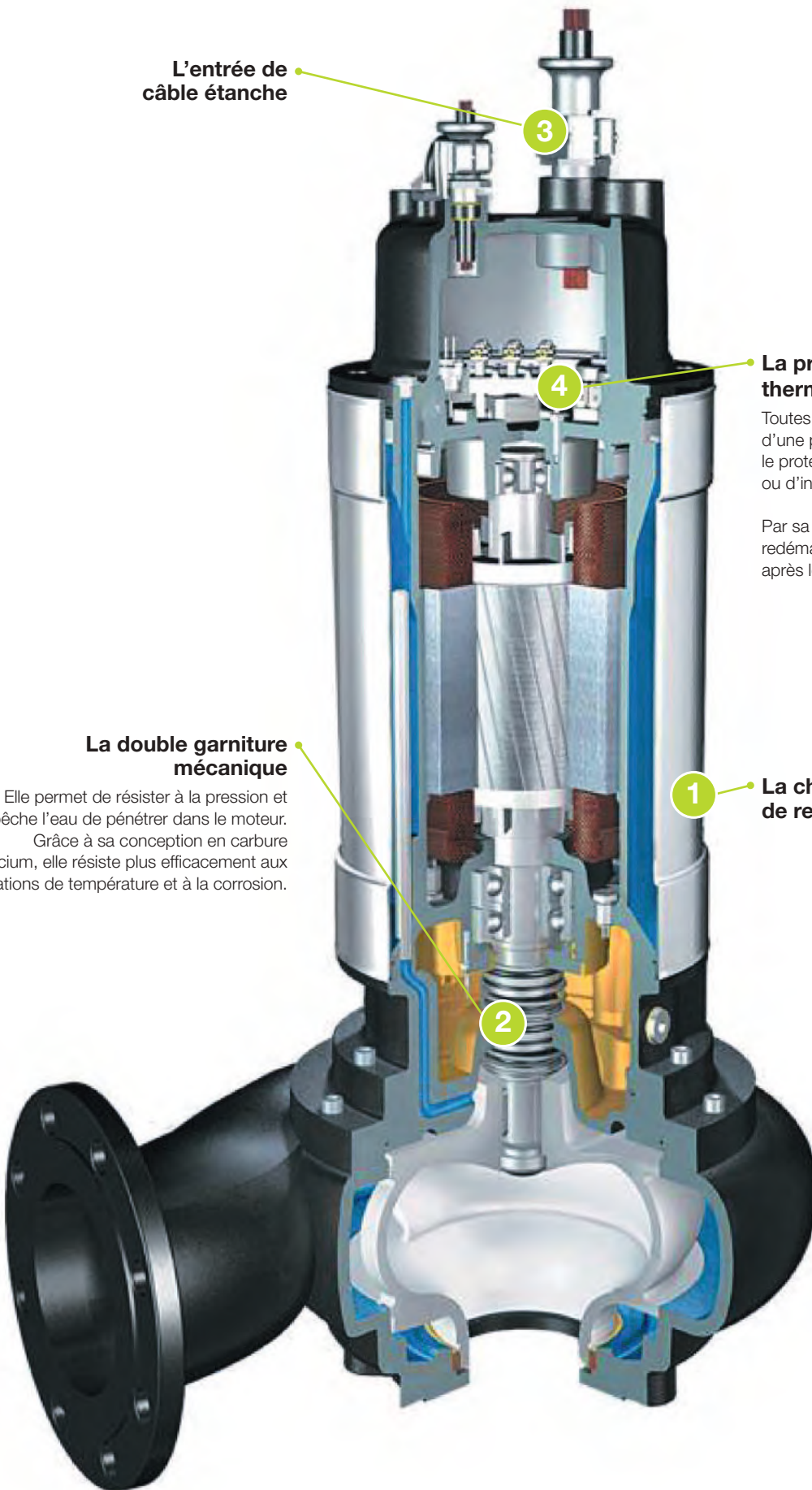



POMPES D'ASSAINISSEMENT SÉRIE **POMA** Turbine vortex

La POMA est une pompe d'assainissement monophasée et automatisée à turbine vortex.

Atouts

- ◆ Résistance à l'abrasion et à la corrosion
- ◆ Corps de pompe en résine renforcée
- ◆ Interrupteur à flotteur
- ◆ Faible encombrement
- ◆ Grand passage libre 35 mm

Application

Relevage d'eaux chargées pour utilisation domestique.



POMA

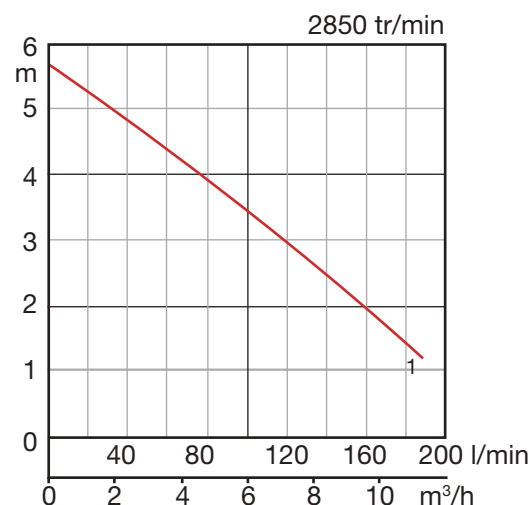

Modèle

- Débit maxi (m³/h)
- HMT maxi (m)
- Ø Refoulement (mm)
- Puissance (kW)
- Intensité nominale (A)
- Méthode de démarrage
- Passage turbine (mm)
- Longueur câble (m)
- Poids (kg)
- Courbe

POMA

- 11,4
- 5,7
- 50
- 0,15
- 1,6
- Condensateur
- 35
- 10
- 6,6
- 1

Prix unitaire € (HT)

552

Disponibilité

Disponible

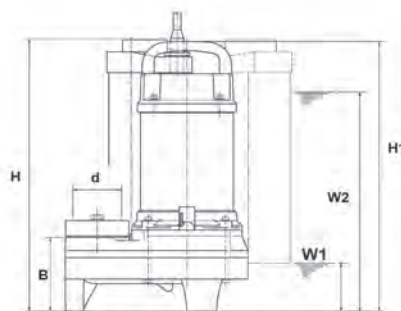
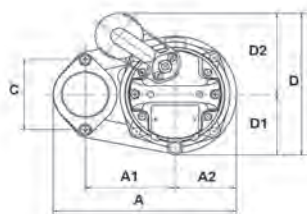

Modèle POMA

Modèle	POMA
A	225
A1	110
A2	76
C	90
D	197
D1	78
D2	119
d	50
H	354
H1	350
B	96
W1	100
W2	285



POMPES D'ASSAINISSEMENT SÉRIE **OM** Turbine vortex

La **OM3** est une pompe d'assainissement monophasée à turbine vortex.

La **OMA4** est une pompe d'assainissement monophasée et automatisée à turbine vortex.

Atouts

- ♦ Hauteur de relevage jusqu'à 7,50 m
- ♦ Corps de pompe en résine renforcée
- ♦ Légère et compacte

Application

Relevage d'eaux usées faiblement chargées pour utilisation domestique.

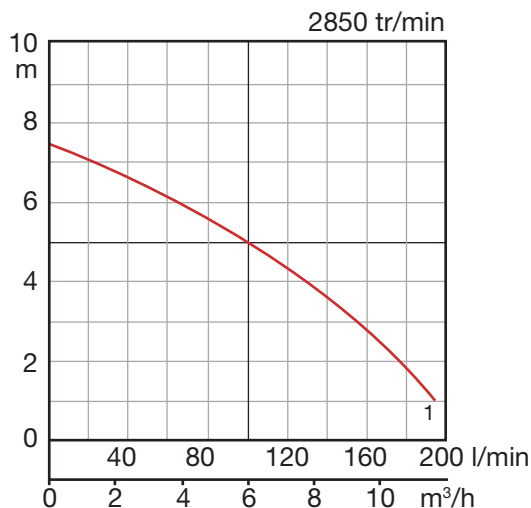

OMA

Modèles	OM3	OMA4
Débit maxi (m³/h)	11,7	11,7
HMT maxi (m)	7,5	7,5
Ø Refoulement (mm)	32	32
Puissance (kW)	0,15	0,15
Intensité nominale (A)	1,6	1,6
Méthode de démarrage	Condensateur	Condensateur
Passage turbine (mm)	10	10
Longueur câble (m)	10	10
Poids (kg)	5,9	6,1
Courbe	● 1	● 1
Prix unitaire € (HT)	426	483
Disponibilité	Disponible	Disponible

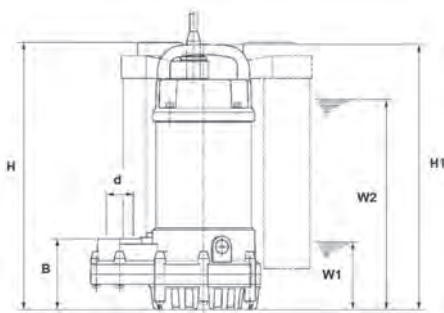
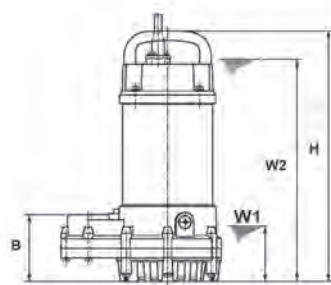
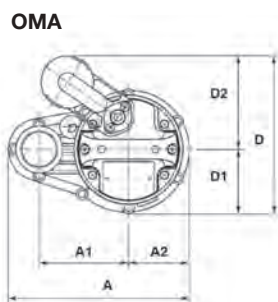
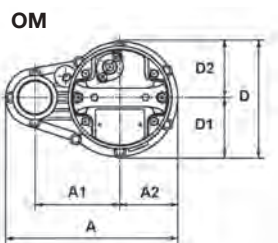

Modèles	OM3	OMA4
A	203	203
A1	100	100
A2	68	68
D	140	177
D1	72	72
D2	68	105
d	-	32
H	316	319
H1	-	316
B	85	85
W1	70	81
W2	280	251

Dimensions en mm



POMPES D'ASSAINISSEMENT SÉRIE **PU** Turbine vortex

La série PU est une gamme de pompes d'assainissement à turbine vortex.

Atouts

- ◆ Résistance à la corrosion
- ◆ Grand passage libre jusqu'à 46 mm
- ◆ Légère et robuste

Application

Relevage d'eaux chargées et usées brutes.

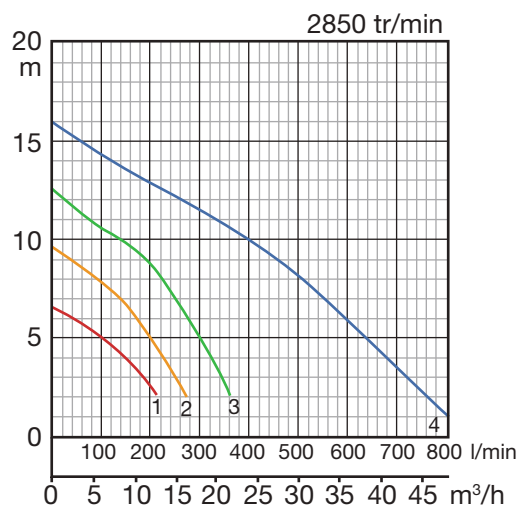

Modèles	50PU 2.25	50PU 2.4	50PU 2.4S	50PU 2.75	50PU 2.75S	80PU 21.5
Débit maxi (m³/h)	13	16	16	22	22	48
HMT maxi (m)	6,6	9,6	9,6	12,5	12,5	16
Ø Refoulement (mm)	50	50	50	50	50	80
Puissance (kW)	0,25	0,4	0,4	0,75	0,75	1,5
Intensité nominale (A)	0,85	1,15	3,1	1,9	5,5	4
Nombre de phases	3	3	1	3	1	3
Méthode de démarrage	Directe	Directe	Condensateur	Directe	Condensateur	Directe
Passage turbine (mm)	35	35	35	35	35	46
Longueur câble (m)	10	10	10	10	10	10
Poids (kg)	6,1	7,9	8,4	8,3	8,9	15,8
Courbe	● 1	● 2	● 2	● 3	● 3	● 4
Prix unitaire € (HT)	805	822	822	926	926	1587
Disponibilité	2 semaines	2 semaines	2 semaines	2 semaines	2 semaines	2 semaines

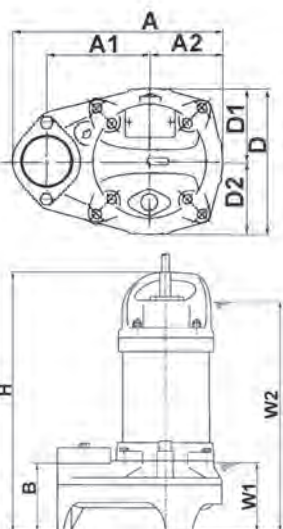

Modèles	50PU 2.25	50PU 2.4	50PU 2.4S	50PU 2.75	50PU 2.75S	80PU 21.5
A	236	236	236	236	236	295
A1	115	115	115	115	115	145
A2	81	81	81	81	81	99
B	102	102	102	102	102	130
D	162	162	162	162	162	196
D1	76	76	76	76	76	92
D2	86	86	86	86	86	104
H	349	360	360	374	374	475
W1	110	110	110	110	110	150
W2	310	325	325	335	335	427

Dimensions en mm





POMPES D'ASSAINISSEMENT SÉRIE PUA Turbine vortex

La série PUA est une gamme de pompes d'assainissement automatisées à turbine vortex.

Atouts

- ♦ Résistance à la corrosion
- ♦ Grand passage libre jusqu'à 46 mm
- ♦ Légère et robuste

Application

Relevage d'eaux chargées et usées brutes.



PU

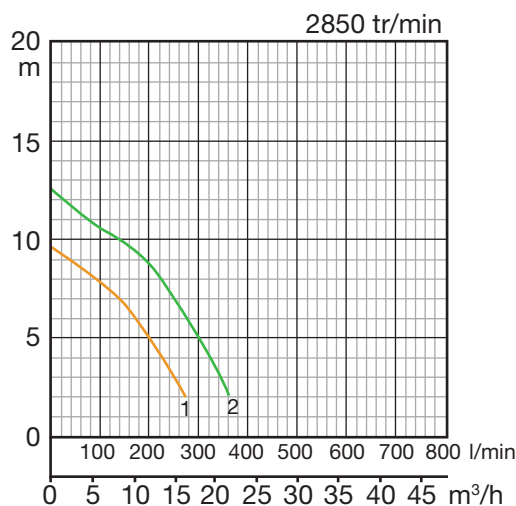

Modèles	50PU(A) 2.4	50PU(A) 2.4S	50PU(A) 2.75	50PU(A) 2.75S
Débit maxi (m³/h)	16	16	22	22
HMT maxi (m)	9,6	9,6	12,5	12,5
Ø Refoulement (mm)	50	50	50	50
Puissance (kW)	0,4	0,4	0,75	0,75
Intensité nominale (A)	1,5	3,1	1,9	5,5
Nombre de phases	3	1	3	1
Méthode de démarrage	Directe	Condensateur	Directe	Condensateur
Passage turbine (mm)	35	35	35	35
Longueur câble (m)	10	10	10	10
Poids (kg)	8,4	8,9	10,1	9,5
Courbe	● 1	● 1	● 2	● 2
Prix unitaire € (HT)	983	983	1110	1110
Disponibilité	2 semaines	2 semaines	2 semaines	2 semaines

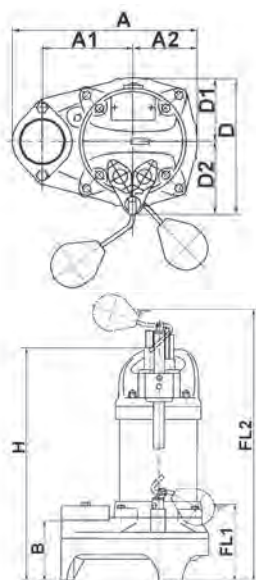

Modèles	50PU(A) 2.4	50PU(A) 2.4S	50PU(A) 2.75	50PU(A) 2.75S
A	236	236	236	236
A1	115	115	115	115
A2	81	81	81	81
B	102	102	102	102
D	173	173	173	173
D1	76	76	76	76
D2	97	97	97	97
FL1	115	115	115	115
FL2	607	607	621	621
H	374	374	388	388

Dimensions en mm



POMPES D'ASSAINISSEMENT SÉRIE **UT-UTZ** Turbine vortex

La série UT est une gamme de pompes d'assainissement à turbine vortex.

La série UTZ est une gamme de pompes d'assainissement monophasées et automatisées à turbine vortex.

Atouts

- ◆ Résistance à l'abrasion
- ◆ Corps en fonte
- ◆ Grand passage libre de 35 mm
- ◆ Faible encombrement

Application

Relevage d'eaux usées chargées en sable.



UT



UTZ

Modèles							Série Automatisée		
	40UT 2.25	40UT 2.25S	50UT 2.4	50UT 2.4S	50UT 2.75S	50UT 2.75	40UTZ 2.25S	50UTZ 2.4S	50UTZ 2.75S
Débit maxi (m³/h)	14	14	16	16	26	26	14	16	27
HMT maxi (m)	6,5	6,5	9	9	12,5	12,5	6,5	9	12,5
Ø Refoulement (mm)	40	40	50	50	50	50	40	50	50
Puissance (kW)	0,25	0,25	0,4	0,4	0,75	0,75	0,25	0,4	0,75
Intensité nominale (A)	0,9	2,1	1,2	2,8	5	2	2,1	2,8	5
Nombre de phases	3	1	3	1	1	3	1	1	1
Méthode de démarrage	Directe	Condensateur	Directe	Condensateur	Condensateur	Directe	Condensateur	Condensateur	Condensateur
Passage turbine (mm)	35	35	35	35	35	35	35	35	35
Longueur câble (m)	10	10	10	10	10	10	10	10	10
Poids (kg)	13,5	14	13,5	14	17	16	14	14	17
Courbe	● 1	● 1	● 2	● 2	● 3	● 3	● 1	● 2	● 3
Prix unitaire € (HT)	638	638	673	673	880	886	684	713	914
Disponibilité	Disponible	Disponible	Disponible	Disponible	Disponible	Disponible	Disponible	Disponible	Disponible

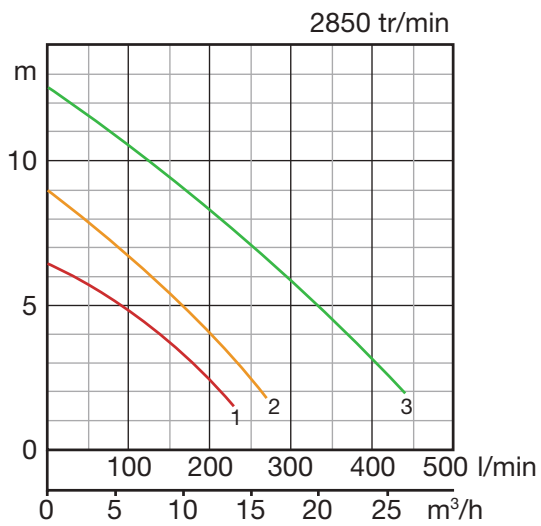

UT

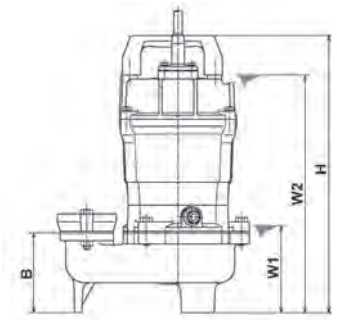
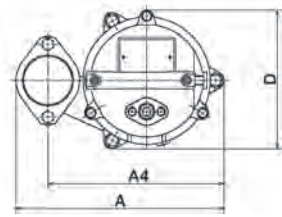

UTZ

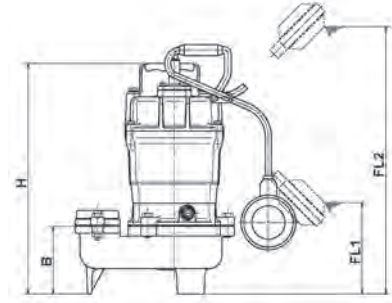
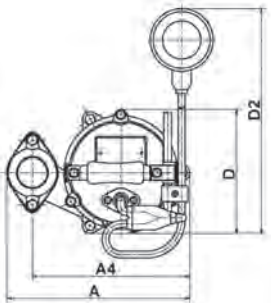

Modèles	40UT 2.25	40UT 2.25S	50UT 2.4	50UT 2.4S	50UT 2.75	50UT 2.75S	40UTZ 2.25S	50UTZ 2.4S	50UTZ 2.75S
A	239	239	242	242	242	242	239	242	242
A4	205	205	205	205	205	205	205	205	205
B	101	101	101	101	101	101	101	101	101
D	161	161	161	161	161	161	161	161	161
D2	-	-	-	-	-	-	293	293	293
FL1	-	-	-	-	-	-	137	137	193
FL2	-	-	-	-	-	-	400	400	456
H	350	350	350	350	406	406	345	345	401
W1	110	110	110	110	110	110	-	-	-
W2	300	300	300	300	350	350	-	-	-

Dimensions en mm



POMPES D'ASSAINISSEMENT SÉRIE U Turbine vortex

La série U est une gamme de pompes d'assainissement triphasées à turbine vortex.

Atouts

- ◆ Corps et turbine en fonte
- ◆ Grand passage libre de 56 mm
- ◆ Jusqu'à 62 m³/h et une hauteur maxi de 23,5 m

Application

Relevage d'eaux usées, chargées en matières fibreuses à grands débits et grandes hauteurs.

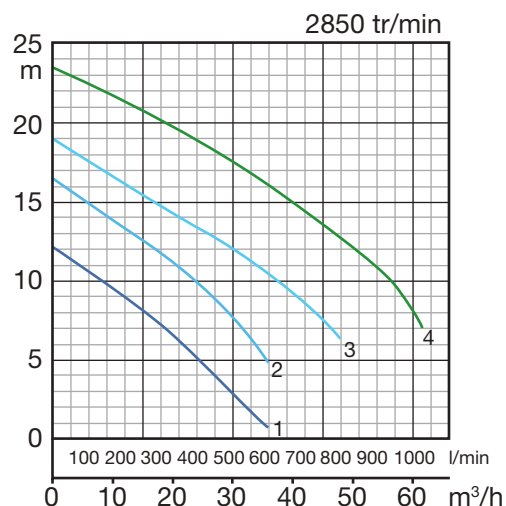

U

Modèles

	80U 2.75	80U 21.5	80U 22.2	80U 23.7
Débit maxi (m ³ /h)	27	36	48	62
HMT maxi (m)	12,2	16,5	19	23,5
Ø Refoulement (mm)	80	80	80	80
Puissance (kW)	0,75	1,5	2,2	3,7
Intensité nominale (A)	2,1	3,5	4,9	7,7
Méthode de démarrage	Directe	Directe	Directe	Directe
Passage turbine (mm)	46	46	56	56
Longueur câble (m)	10	10	10	10
Poids (kg)	29	40	55	62
Courbe	● 1	● 2	● 3	● 4

Prix unitaire € (HT)

	1190	1679	2519	3076
--	------	------	------	------

Disponibilité	Disponible	Disponible	Disponible	Disponible
---------------	------------	------------	------------	------------

Série Manuelle

U (*)

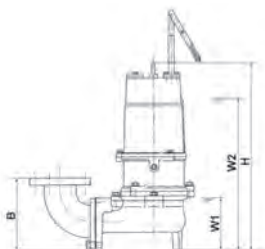
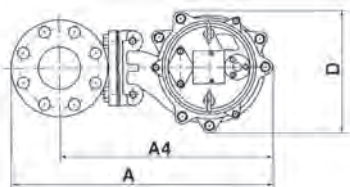

Modèles	80U 2.75	80U 21.5	80U 22.2	80U 23.7
A	383	420	502	502
A4	329	366	410	410
B	173	173	225	226
D	172	200	240	234
H	421	501	562	565
W1	130	135	160	160
W2	385	430	490	520

Dimensions en mm

(*) Bride à deux trous ou bride ronde en fonction de la puissance de la pompe



POMPES D'ASSAINISSEMENT SÉRIE UZ Turbine vortex

La série UZ est une gamme de pompes d'assainissement triphasées à turbine vortex.

Atouts

- ♦ Corps et turbine en fonte
- ♦ Très grand passage libre jusqu'à 100 mm, non-colmatable
- ♦ Jusqu'à 156 m³/h
- ♦ Moteur 4 pôles

Application

Relevage d'eaux usées agricoles type lisier de porcs.



UZ

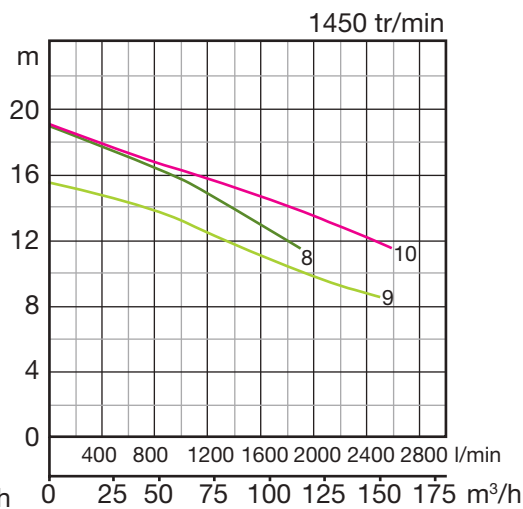
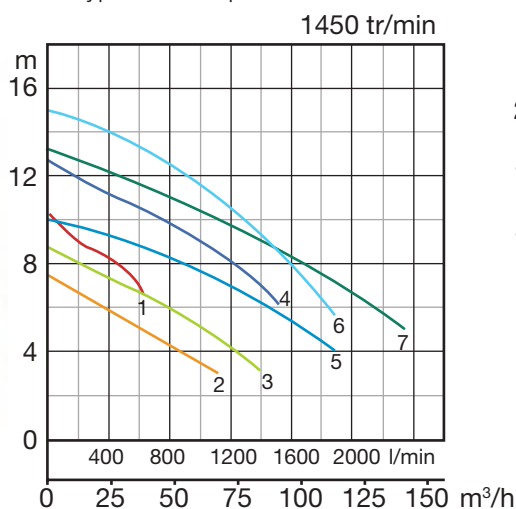

Modèles	50UZ 41.5	80UZ 41.5	80UZ 42.2	80UZ 43.7	100UZ 43.7	80UZ 45.5	100UZ 45.5	80UZ 47.5	100UZ 47.5	100UZ 411
Débit maxi (m³/h)	39	67	84	91	113	114	142	114	150	156
HTM maxi (m)	10,2	7,5	8,8	12,7	10,1	15	13,2	19	15,6	19
Ø Refoulement (mm)	50	75	75	75	100	75	100	75	100	100
Puissance (kW)	1,5	1,5	2,2	3,7	3,7	5,5	5,5	7,5	7,5	11
Intensité nominale (A)	4	4	5	7,9	7,9	12,1	12,1	15,9	15,9	23,8
Passage turbine (mm)	50	80	80	80	100	80	100	80	100	100
Longueur câble (m)	10	10	10	10	10	10	10	10	10	10
Poids (kg)	52	66	60	72	79	129	149	142	158	191
Courbe	● 1	● 2	● 3	● 4	● 5	● 6	● 7	● 8	● 9	● 10
Prix unitaire € (HT)	2795	2795	2869	3393	3393	5026	5026	5819	5819	8154
Disponibilité	2 semaines	2 semaines	2 semaines	2 semaines	2 semaines	2 semaines	2 semaines	2 semaines	2 semaines	2 semaines

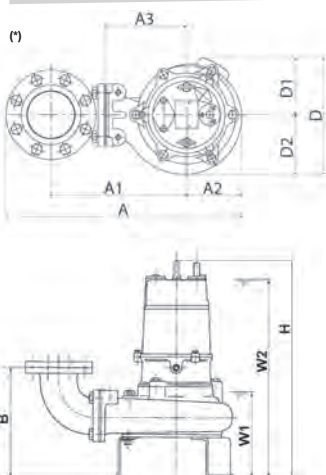

Modèles	50UZ 41.5	80UZ 41.5	80UZ 42.2	80UZ 43.7	100UZ 43.7	80UZ 45.5	100UZ 45.5	80UZ 47.5	100UZ 47.5	100UZ 411
A	405	531	531	557	628	595	652	595	652	660
A1	228	312	312	312	368	342	387	342	387	387
A2	123	126	126	153	155	160	160	160	160	168
A3	142	200	200	200	240	230	260	230	260	230
B	179	285	285	285	330	290	335	290	335	337
D	250	261	261	291	314	358	358	358	358	358
D1	110	128	128	141	149	179	179	179	179	179
D2	140	133	133	150	165	179	179	179	179	179
H	566	637	637	688	737	899	939	920	960	1021
W1	170	240	240	240	290	280	320	280	320	335
W2	525	595	595	645	695	770	810	790	830	865

Dimensions en mm

(*) Bride à deux trous ou bride ronde en fonction de la puissance de la pompe



POMPES D'ASSAINISSEMENT SÉRIE **B** Turbine monocanal

La série B est une gamme de pompes d'assainissement triphasées à turbine monocanal.

Atouts

- ◆ Corps et turbine en fonte
- ◆ Grand passage libre jusqu'à 75 mm, non-colmatable
- ◆ Jusqu'à 300 m³/h

Application

Relevage d'eaux usées municipales.



B

Modèles	50B 2.4	50B 2.75	50B 2.75H	80B 21.5	100B 42.2	100B 43.7	100B 43.7H	150B 43.7	100B 45.5	100B 47.5	150B 47.5L	150B 415
Débit maxi (m ³ /h)	16	26	22	60	90	120	71	240	125	136	300	270
HMT maxi (m)	9	12	15,2	16,8	16	16,4	20	7,1	26	29,7	13,95	28
Ø Refoulement (mm)	50	50	50	80	100	100	100	150	100	100	150	150
Puissance (kW)	0,4	0,75	0,75	1,5	2,2	3,7	3,7	3,7	5,5	7,5	7,5	15
Intensité nominale (A)	1,1	1,9	1,9	3,5	5	7,9	7,9	7,9	12,1	15,9	15,9	31,9
Passage turbine (mm)	19	20	20	40	45	53	35	53	40	40	60	75
Longueur câble (m)	10	10	10	10	10	10	10	10	10	10	10	10
Poids (kg)	23	25	24	36	70	86	84	145	140	147	169	270
Courbe	● 1	● 2	● 3	● 4	● 5	● 6	● 8	● 7	● 9	● 10	● 11	● 12
Prix unitaire € (HT)	1236	1248	1248	1622	2726	3209	3209	3996	4778	5526	6538	11253
Disponibilité	2 semaines	2 semaines	2 semaines	Disponible	2 semaines	2 semaines	2 semaines	2 semaines	2 semaines	2 semaines	2 semaines	2 semaines

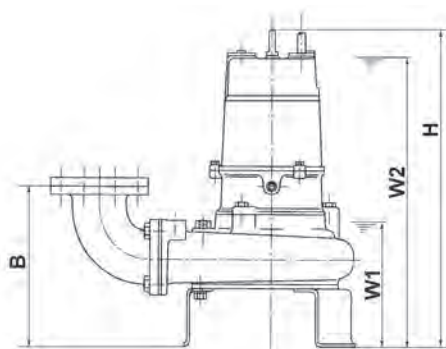
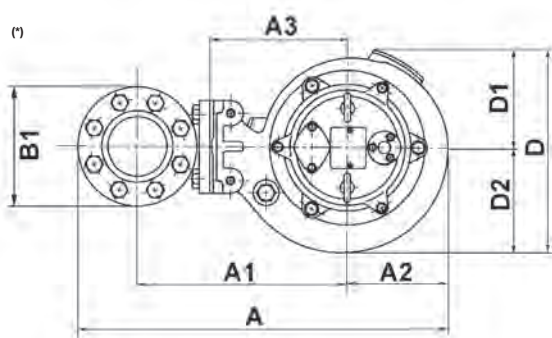
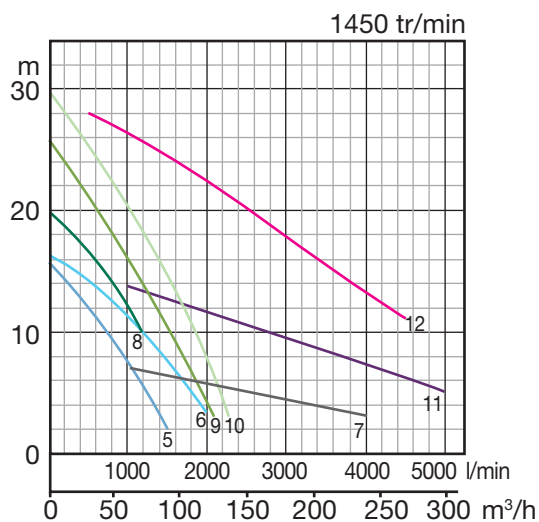
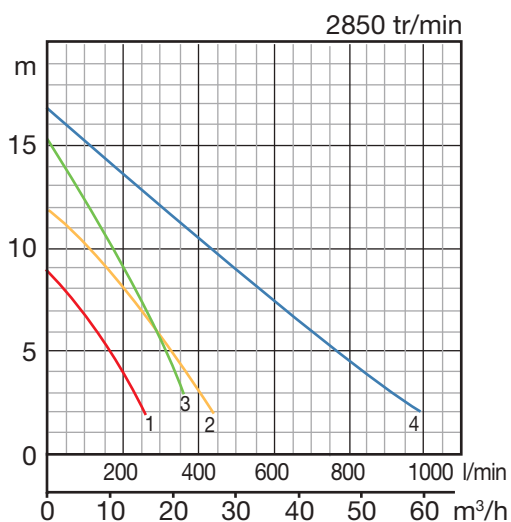

Modèles	50B 2.4	50B 2.75	50B 2.75H	80B 21.5	100B 42.2	100B 43.7	150B 43.7	100B 43.7H	100B 45.5	100B 47.5	150B 47.5L	150B 415
A	347	405	405	446	569	575	871	569	687	687	871	895
A1	208	226	226	267	322	322	503	322	388	388	503	513
A2	85	125	125	125	154	160	228	154	194	194	228	242
A3	120	138	138	165	210	210	320	210	260	260	320	330
B	181	199	199	234	303	308	515	303	372	372	515	506
B1	155	155	155	185	210	210	280	210	210	210	280	280
D	224	250	250	250	331	339	486	331	400	400	486	490
D1	112	125	125	125	164	164	232	164	197	197	232	245
D2	112	125	125	125	167	175	254	167	203	203	254	245
H	443	439	415	536	616	690	875	666	824	814	1085	1168
W1	140	170	145	190	225	235	450	225	335	335	450	405
W2	340	410	385	465	570	645	830	620	700	720	955	1045

Dimensions en mm

(*) Bride à deux trous ou bride ronde en fonction de la puissance de la pompe



POMPES D'ASSAINISSEMENT SÉRIE **BZ** Turbine à canaux

La série BZ est une gamme de pompes d'assainissement triphasées avec turbine à canaux.

Atouts

- ◆ Corps et turbine en fonte
- ◆ Grand passage libre 80 mm, non-colmatable

Application

Relevage d'eaux usées agricoles type lisier de canards.

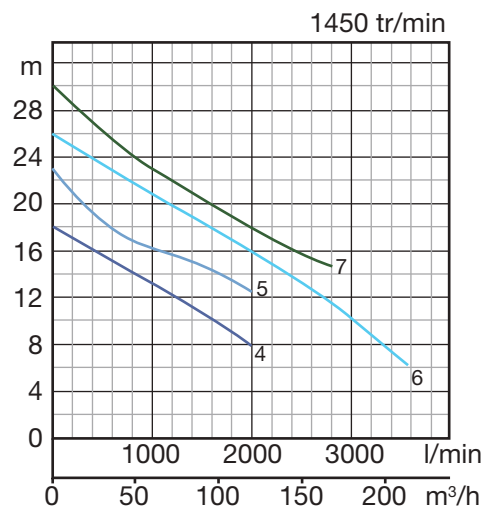
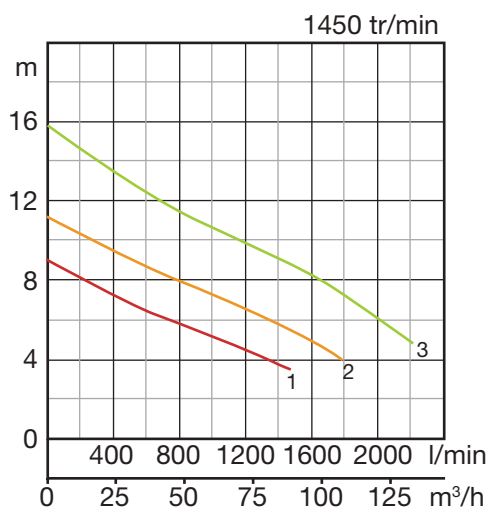

Modèles	80BZ41.5	100BZ42.2	100BZ43.7	100BZ45.5	100BZ47.5	100BZ411	100BZ411H
Débit maxi (m³/h)	79	108	134	125	126	214	169
HMT maxi (m)	9,1	11,3	15,8	18	23	26	30
Ø Refoulement (mm)	80	100	100	100	100	100	100
Puissance (kW)	1,5	2,2	3,7	5,5	7,5	11	11
Intensité nominale (A)	4	5,3	7,9	12,1	15,9	23,8	23,8
Méthode de démarrage	Directe	Directe	Directe	Directe	Directe	E.T.	E.T.
Passage turbine (mm)	80	80	80	80	80	80	80
Longueur câble (m)	10	10	10	10	10	10	10
Poids (kg)	78	80	100	175	194	219	219
Courbe	● 1	● 2	● 3	● 4	● 5	● 6	● 7
Prix unitaire € (HT)	2461	2726	3209	4778	5526	7734	7734
Disponibilité	2 semaines	2 semaines	2 semaines	2 semaines	2 semaines	2 semaines	2 semaines

E.T. : étoile / triangle

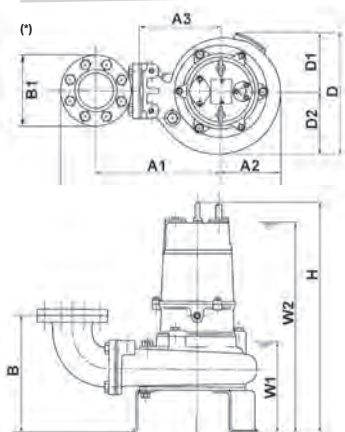

(*) Bride à deux trous ou bride ronde en fonction de la puissance de la pompe

Modèles	80BZ 41.5	100BZ 42.2	100BZ 43.7	100BZ 45.5	100BZ 47.5	100BZ 411	100BZ 411H
A	523	551	584	716	716	727	727
A1	302	317	327	407	407	407	407
A2	129	129	153	204	204	215	215
A3	190	190	200	280	280	280	280
B	303	328	328	380	380	377	377
D	273	273	289	421	421	431	431
D1	133	133	139	205	205	205	205
D2	140	140	150	216	216	226	226
H	631	631	681	925	946	1023	1023
W1	235	235	235	305	305	330	330
W2	590	590	640	790	820	865	865

Dimensions en mm



POMPES D'ASSAINISSEMENT SÉRIE PNI Turbine vortex

La série PNI est une gamme de pompes d'assainissement monophasées et automatisées à turbine Vortex.

Atouts

- ♦ Corps inox
- ♦ Disponible en version Marche / Arrêt par interrupteur ajustable
- ♦ Sélecteur auto-manuel intégré

Application

Relevage multi-usages.



PNI

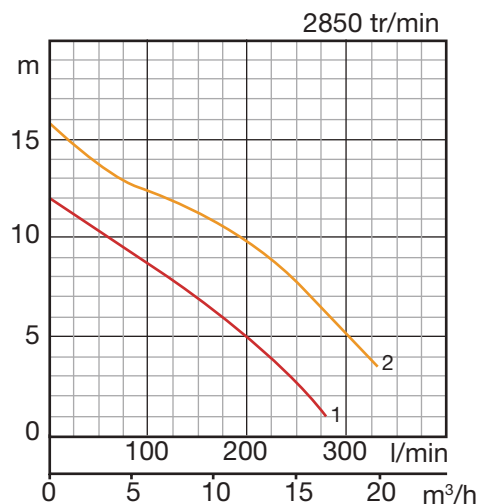

Série Automatisée

Modèles	50PNI2.4S	50PNI2.75S	50PNIA2.4S	50PNIA2.75S
Débit maxi (m³/h)	17	20	17	20
HMT maxi (m)	12	15,8	12	15,8
Ø Refoulement (mm)	50	50	50	50
Puissance (kw)	0,4	0,75	0,4	0,75
Intensité nominale (A)	2,8	5,2	2,8	5,2
Méthode de démarrage	Condensateur	Condensateur	Condensateur	Condensateur
Passage de turbine (mm)	10	10	10	10
Longueur câble (m)	10	10	10	10
Interrupteur ajustable	Non	Non	Oui	Oui
Poids (kg)	7,4	9,5	7,4	9,5
Courbe	● 1	● 2	● 1	● 2
Prix unitaire € (HT)	569	725	627	811
Disponibilité	Disponible	Disponible	2 semaines	2 semaines

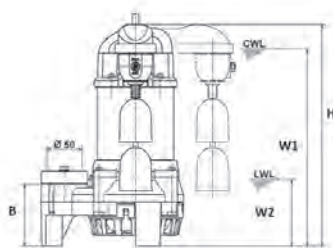
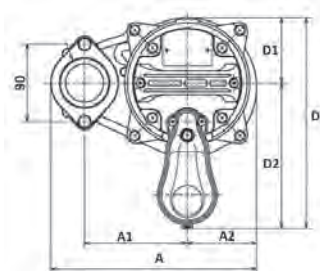

Modèles	50PNI2.4S	50PNI2.75S
A	241	241
A1	120	120
A2	81	81
B	102	102
D	246	246
D1	76	76
D2	170	170
H	360	380
W1	110	110
W2	325	345

Dimensions en mm



POMPES D'ASSAINISSEMENT SÉRIE C Turbine à couteaux hacheurs

La série C est une gamme de pompes d'assainissement triphasées avec turbine à couteaux hacheurs.

Atouts

- ◆ Corps en fonte
- ◆ Turbine broyeuse qui découpe les matières solides

Application

Pompage d'eaux usées agricoles type lisier de vaches.

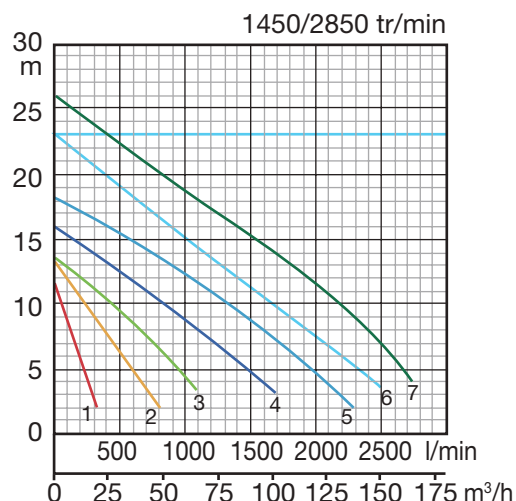

Modèles	50C2.75	50C2.75S	80C21.5	100C42.2	100C43.7	100C45.5	100C47.5	100C411
Débit maxi (m³/h)	20	20	48	66	102	137	150	165
HMT maxi (m)	11,5	11,5	13,2	13,5	16	18,1	23	26
Ø Refoulement (mm)	50	50	80	100	100	100	100	100
Puissance (kW)	0,75	0,75	1,5	2,2	3,7	5,5	7,5	11
Intensité nominale (A)	1,9	1,9	3,5	5	7,9	12,1	15,9	23,8
Méthode de démarrage	Directe	Condensateur	Directe	Directe	Directe	Directe	Directe	E.T.
Passage turbine (mm)	21	21	37	44	60	40	40	50
Longueur câble (m)	10	10	10	10	10	10	10	10
Poids (kg)	24	24	36	70	86	140	159	184
Courbe	● 1	● 1	● 2	● 3	● 4	● 5	● 6	● 7
Prix unitaire € (HT)	1277	1580	1765	2979	3502	5198	6032	7998
Disponibilité	Disponible	Disponible	Disponible	Disponible	Disponible	2 semaines	2 semaines	2 semaines

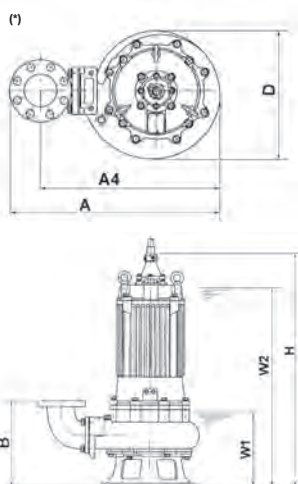

Modèles	50C2.75	80C21.5	100C42.2	100C43.7	100C45.5	100C47.5	100C411
A	405	446	594	602	687	687	710
A4	351	392	234	250	536	190	465
B	196	234	328	333	372	372	372
D	250	250	324	331	400	400	431
H	415	536	616	608	824	814	1000
W1	145	190	225	235	335	335	300
W2	385	465	570	635	700	720	840

Dimensions en mm

(*) Bride à deux trous ou bride ronde en fonction de la puissance de la pompe



POMPES D'ASSAINISSEMENT SÉRIE CR Turbine à couteaux hacheurs

La série CR est une gamme de pompes d'assainissement triphasées haute pression avec turbine à couteaux hacheurs.

Atouts

- ◆ Corps en fonte
- ◆ Turbine broyeur qui découpe les matières solides
- ◆ Jusqu'à 47 m de hauteur

Application

Pompage d'eaux usées brutes en stations d'épuration et bassins d'orages.



CR

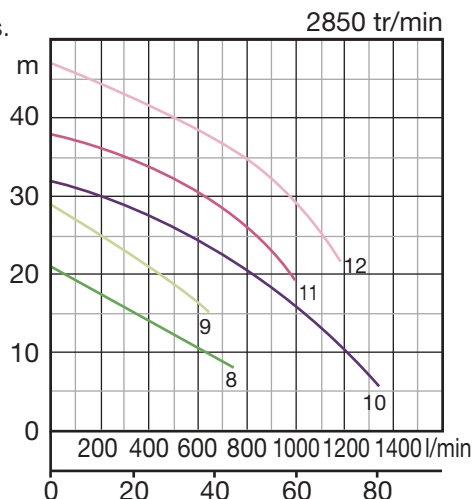

Modèles	80C22.2-CR	80C23.7-CR	80C25.5-CR	80C27.5-CR	80C211-CR
Débit maxi (m³/h)	45	39	80	60	72
HMT maxi (m)	21	29	32	38	47
Ø Refoulement (mm)	80	80	80	80	80
Puissance (kW)	2,2	3,7	5,5	7,5	11
Intensité nominale (A)	5,2	7,7	11,6	16,5	23,7
Méthode de démarrage	Directe	Directe	Directe	Directe	E.T.
Passage turbine (mm)	20x31	22x31	29x23	26x23	26x25,5
Longueur câble (m)	10	10	10	10	10
Poids (kg)	70	70	125	130	160
Courbe	●8	●9	●10	●11	●12
Prix unitaire € (HT)	2829	3180	7998	8246	9384
Disponibilité	2 semaines	2 semaines	2 semaines	2 semaines	2 semaines

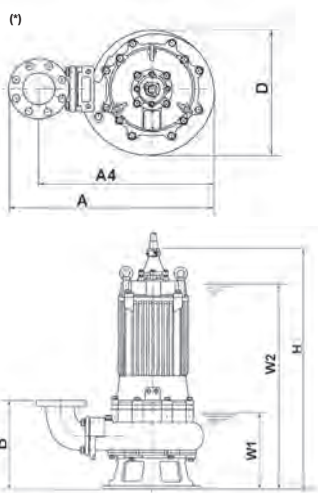

Modèles	80C22.2-CR	80C23.7-CR	80C25.5-CR	80C27.5-CR	80C211-CR
A	519	519	615	615	615
A4	427	427	522	522	522
B	289	291	320	320	320
D	260	260	345	345	345
H	611	613	879	879	927
W1	180	180	225	225	225
W2	565	565	745	745	770

Dimensions en mm

(*) Bride à deux trous ou bride ronde en fonction de la puissance de la pompe



POMPES D'ASSAINISSEMENT SÉRIE **SQ** Turbine vortex

La série **SQ** est une gamme de pompes d'assainissement en inox.

Atouts

- ◆ Corps en inox 316
- ◆ Résistance à la corrosion
- ◆ Légère et compacte

Application

Relevage de liquides corrosifs ou alimentaires.



SQ2

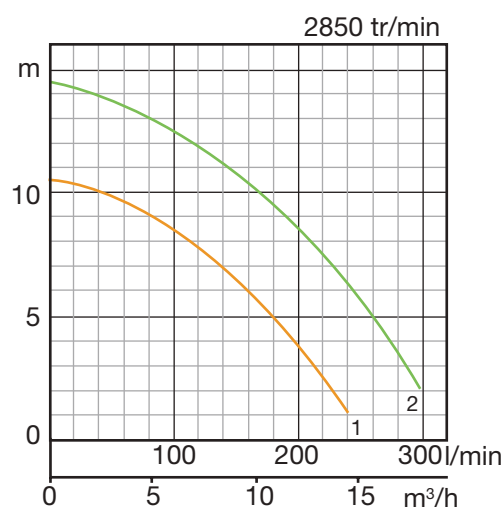

Modèles	50SQ2-2.4S	50SQ2-2.4	50SQ2-2.75
Débit maxi (m³/h)	14	14	18
HTM maxi (m)	10,5	10,5	14,5
Ø Refoulement (mm)	50	50	50
Puissance (kW)	0,4	0,4	0,75
Intensité nominale (A)	3	1,2	2,2
Nombre de phases	1	3	3
Méthode de démarrage	Condensateur	Directe	Directe
Longueur câble (m)	10	10	10
Poids (kg)	12	12	14
Courbe	● 1	● 1	● 2
Prix unitaire € (HT)	2220	2220	2588
Disponibilité	2 semaines	2 semaines	2 semaines

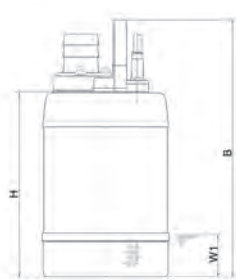

Modèles	50SQ2-2.4S	50SQ2-2.4	50SQ2-2.75
A	180	180	180
A1	125	125	125
B	364	364	384
H	262	262	282
W1	60	60	60

Dimensions en mm



POMPES D'ASSAINISSEMENT SÉRIE **TM** Turbine vortex

La série TM est une gamme de pompes d'assainissement en titane.

Atouts

- ♦ Corps en titane
- ♦ Turbine en résine renforcée
- ♦ Légère et compacte

Application

Relevage d'eau de mer et liquides fortement corrosifs.

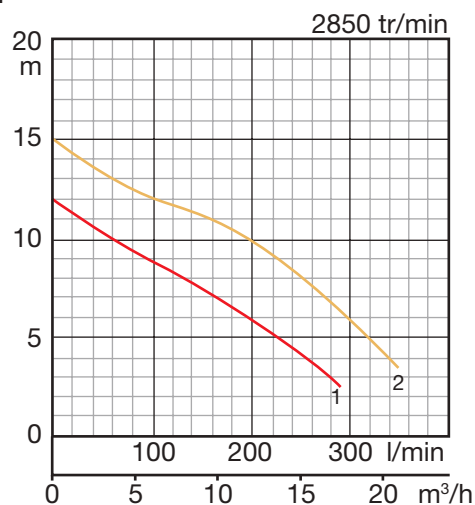

TM

Modèles	Série Automatisée		
	50TM2.4S	50TM2.75	50TMA2.4S
Débit maxi (m³/h)	17	21	17
HMT maxi (m)	12	15	12
Ø Refoulement (mm)	50	50	50
Puissance (kW)	0,4	0,75	0,4
Intensité nominale (A)	3,1	1,9	3,1
Nombre de phases	1	3	1
Méthode de démarrage	Condensateur	Directe	Condensateur
Passage turbine (mm)	10	10	10
Longueur câble (m)	10	10	10
Poids (kg)	6,7	7,8	7,2
Courbe	● 1	● 2	● 1
Prix unitaire € (HT)	2277	2432	2634
Disponibilité	2 semaines	2 semaines	2 semaines

TM

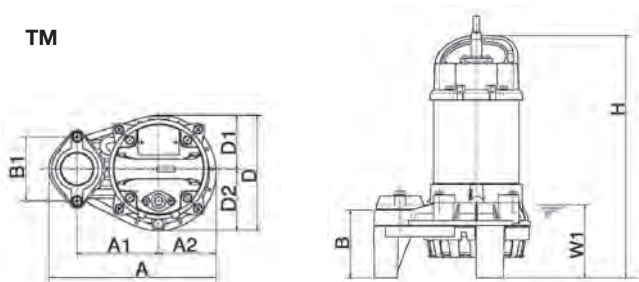

TMA

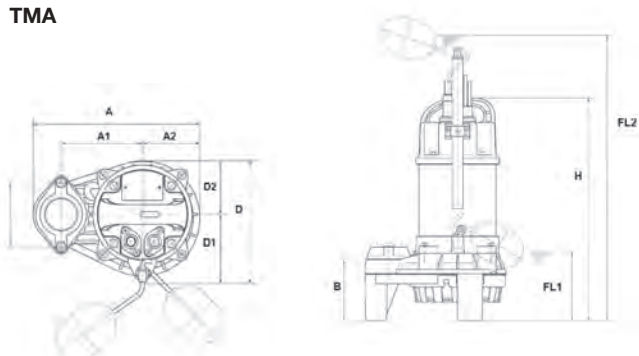

Modèles	50TM2.4S	50TMA2.4S	50TM2.75
A	236	236	236
A1	115	115	115
A2	81	81	81
B	102	102	102
B1	90	-	90
D	162	173	162
D1	86	76	86
D2	76	97	76
FL1	-	115	-
FL2	-	607	-
H	360	374	374
W1	110	-	110

Dimensions en mm



POMPES D'ASSAINISSEMENT SÉRIE SFQ Turbine vortex

La série SFQ est une gamme de pompes d'assainissement triphasées tout inox.

Atouts

- ◆ Corps et turbine en inox 316
- ◆ Débit jusqu'à 116 m³/h et une hauteur maxi de 44 m

Application

Relevage de liquides fortement corrosifs et lixiviats.



SFQ

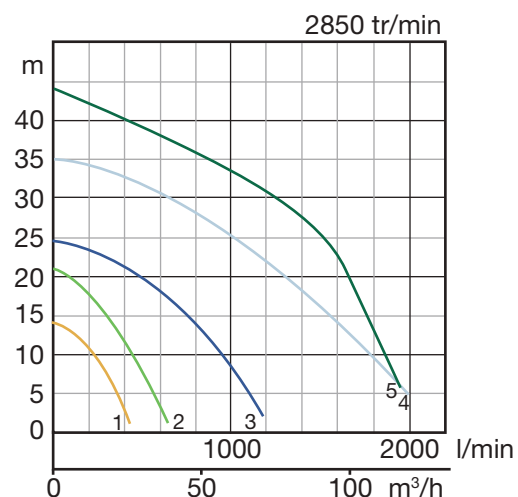

Modèles	50SFQ2.75	80SFQ21.5	80SFQ23.7	80SFQ27.5	80SFQ211
Débit maxi (m ³ /h)	26	39	71	120	116
HMT maxi (m)	14,3	20,9	24,6	35	44
Ø Refoulement (mm)	50	80	80	80	80
Puissance (kW)	0,75	1,5	3,7	7,5	11
Intensité nominale (A)	2	3,8	7,3	14,3	21
Longueur câble (m)	10	10	10	10	10
Poids (kg)	20	36	52	123	143
Courbe	● 1	● 2	● 3	● 4	● 5
Prix unitaire € (HT) *sans pied d'assise	4537	4721	8987	20401	21212
Disponibilité	2 semaines	2 semaines	2 semaines	2 semaines	2 semaines

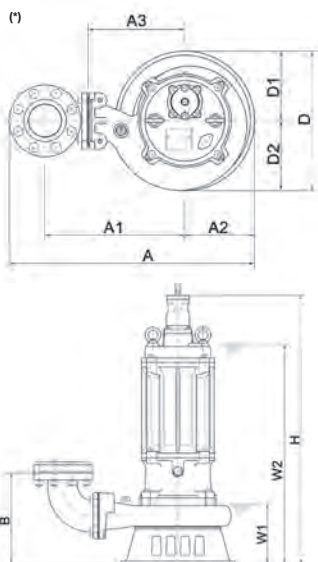

Modèles	50SFQ2.75	80SFQ21.5	80SFQ23.7	80SFQ27.5	80SFQ211
A	252	329	359	635	635
A1	120	165	180	362	362
A2	98	110	125	180	180
A3	-	-	-	250	250
B	109	109	154	287	287
D	196	221	257	360	360
D1	98	110	125	180	180
D2	98	111	132	180	180
H	397	484	552	844	892
W1	90	95	130	190	190
W2	355	415	500	690	710

Dimensions en mm

(*) Bride à deux trous ou bride ronde en fonction de la puissance de la pompe



POMPES ECUMEUSES SÉRIE **FSP** Turbine monocanal

La série FSP est une gamme de pompes écumeuses triphasées à turbine monocanal.

Atouts

- ◆ Corps et turbine en fonte
- ◆ Equipée de trois flotteurs réglables
- ◆ Equipée d'un système venturi
- ◆ Aspiration jusqu'à 60 mm sous la surface

Application

Pompage de surnageants.



FSP

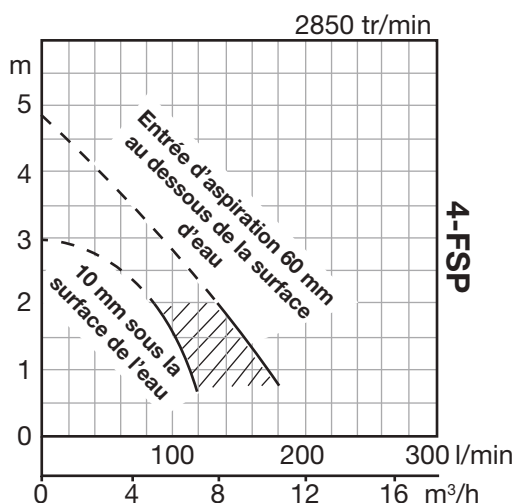
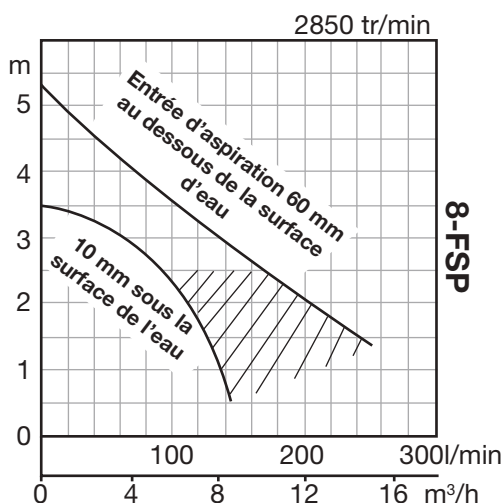

Modèles

Débit maxi (m³/h)

HMT maxi (m)

Ø Refoulement (mm)

Puissance (kW)

Intensité nominale (A)

Méthode de démarrage

Longueur câble (m)

Poids (kg)

Prix unitaire € (HT)

Disponibilité

4-FSP

11

4,9

50

0,4

1,1

Directe

10

36

4060

2 semaines

8-FSP

15

5,3

50

0,75

1,9

Directe

10

38

4600

2 semaines

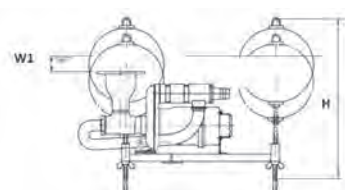
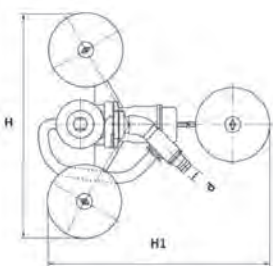

Modèles

4-FSP

8-FSP

A

840

840

A1

825

825

d

50

50

H

565

565

W1

0-60

0-60

Dimensions en mm



POMPES D'ASSAINISSEMENT SÉRIE 50GY-GYM

Turbine dilacératrice

La série 50GY-GYM est une gamme de pompes d'assainissement monophasées et triphasées dilacératrices.

Atouts

- ◆ Corps et turbine en fonte
- ◆ Turbine dilacératrice
- ◆ Disponible en version ATEX
- ◆ Capteur de présence d'eau dans la chambre à huile gamme GYM
- ◆ Disponible avec enveloppe externe de refroidissement gamme GYM

Application

Pompage d'eaux usées pouvant contenir des matières solides.



GY

Modèles	50GY 2.9	50GY 21.1S	50GY 21.5S	50GY 21.8S	50GY 21.6	50GY 21.9	50GY 23.1	50GY 23.1H	50GY 23.7	50GY 24.4	50GYM 26.4	50GYM 26.4H	50GYM 29.5
Débit maxi (m³/h)	18,7	18,7	11,7	21,6	11,9	21	27,7	23,9	21,3	21,3	30,7	30,7	30,6
HMT maxi (m)	20,8	20,4	30,5	32,1	31	33,2	35	38,3	46,7	52	42	52	68
Ø Refoulement (mm)	50	50	50	50	50	50	50	50	50	50	50	50	50
Nombre de phases	3	1	1	1	3	3	3	3	3	3	3	3	3
Puissance (kW)	0,9	1,1	1,5	1,8	1,6	1,9	3,1	3,1	3,7	4,4	6,4	6,4	9,5
Intensité nominale (A)	2,5	7,5	9,5	11,5	3,5	4,4	6,4	6,4	7,5	8,7	13	13	18,8
Longueur câble (m)	10	10	10	10	10	10	10	10	10	10	10	10	10
Poids (kg)	32,9	31,7	42,3	42,5	42,3	42,4	49,8	49,8	61,3	61,6	107,2	110,5	113,4
Courbe	●1	●2	●3	●4	●5	●6	●7	●8	●9	●10	●11	●12	●13
Prix unitaire € (HT)	1783	1627	1880	1903	1875	1892	2174	2214	3002	3002	5020	5043	5486
Disponibilité	2 semaines	Disponible	Disponible	Disponible	2 semaines	2 semaines	2 semaines	2 semaines	2 semaines	2 semaines	Sur consultation	Sur consultation	2 semaines

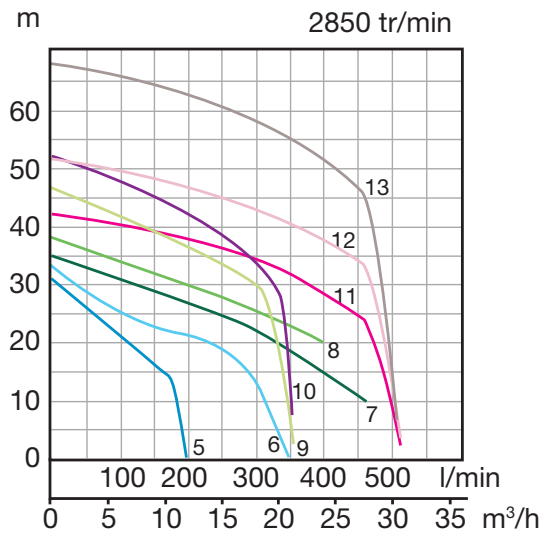
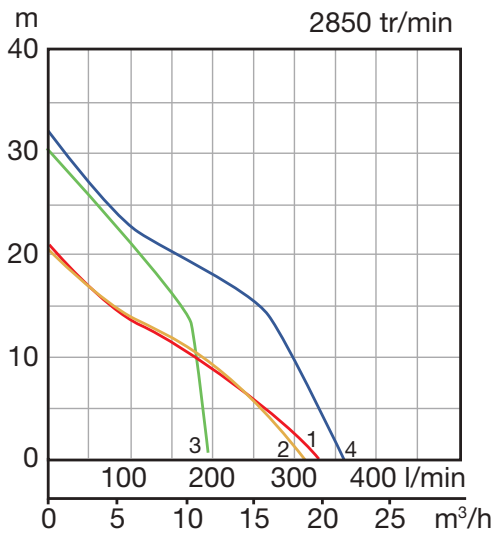

50GY2.9 et 21.1S

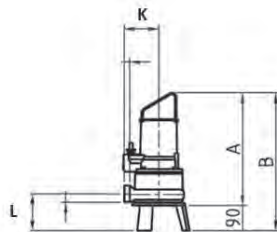
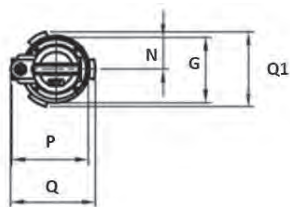

Autres encombrements

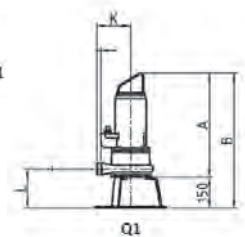
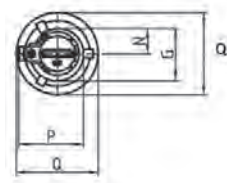

50GYM

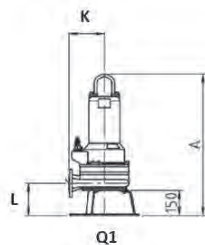
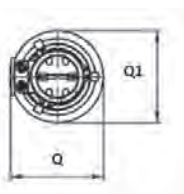

Modèles	50GY 2.9	50GY 21.1S	50GY 21.5S	50GY 21.8S	50GY 21.6	50GY 21.9	50GY 23.1	50GY 23.1H	50GY 23.7	50GY 24.4	50GYM 26.4	50GYM 26.4H	50GYM 29.5
A	406	406	468	468	468	468	505	505	545	545	771	771	844
L	133	133	-	-	-	-	-	-	-	-	193	193	193
K	125	125	-	-	-	-	-	-	-	-	210	210	210
Q1	212	212	350	350	350	350	350	350	350	350	410	410	410
Q	239	239	-	-	-	-	-	-	-	-	415	415	415
P	216	216	-	-	-	-	-	-	-	-	-	-	-
N	90	90	-	-	-	-	-	-	-	-	-	-	-
G	185	185	-	-	-	-	-	-	-	-	-	-	-

Dimensions en mm



POMPES D'ASSAINISSEMENT SÉRIE 50GPM

Turbine dilacératrice

La série 50GPM est une gamme de pompes d'assainissement triphasées dilacératrices à haute pression.

Atouts

- ◆ Moteur IE3 à haut rendement énergétique
- ◆ Turbine dilacératrice
- ◆ Capteur de présence d'eau dans la chambre à huile
- ◆ Enveloppe externe de refroidissement
- ◆ Disponible en version ATEX

Application

Pompage d'eaux usées à grandes hauteurs pouvant contenir des matières solides.



GPM

Modèles	50GPM26.4	50GPM26.4H	50GPM29.5
Débit maxi (m ³ /h)	30,7	30,7	30,6
HMT maxi (m)	42	52	68
Ø Refoulement (mm)	50	50	50
Puissance (kW)	6,4	6,4	9,5
Intensité nominale (A)	12,4	12,4	20,1
Longueur câble (m)	10	10	10
Poids (kg)	127,6	127,6	144,6
Courbe	●1	●2	●3
Prix unitaire € (HT)	6843	6946	7544
Disponibilité	Sur consultation	Sur consultation	Sur consultation

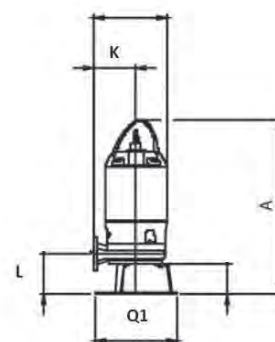
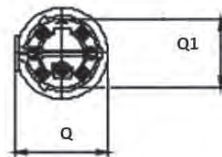
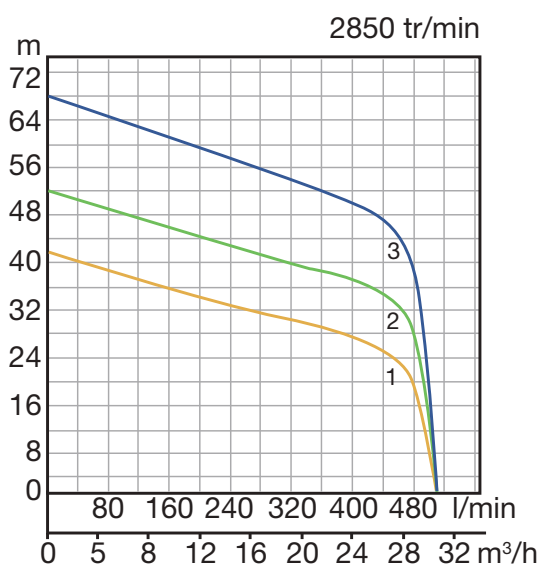

Modèles	50GPM26.4	50GPM26.4H	50GPM29.5
A	795	795	865
K	210	210	210
L	193	193	193
Q1	410	410	410
Q	415	415	415

Dimensions en mm

POMPES D'
ASSAINISSEMENT

STATION DE
RELEVAGE

AERATEURS
AGITATEUR

POMPES DE
DRAGAGE

POMPES DE
SURFACE

ATELL

ACCESSOIRES



POMPES D'ASSAINISSEMENT SÉRIE 80UYZM Turbine vortex

La série 80UYZM est une gamme de pompes d'assainissement triphasées à grands débits.

Atouts

- ◆ Turbine à passage intégral 80 mm, non-colmatable
- ◆ Capteur de présence d'eau dans la chambre à huile
- ◆ Disponible avec enveloppe externe de refroidissement
- ◆ Disponible en version ATEX

Application

Pompage d'eaux municipales très chargées à grands débits.



80UYZ

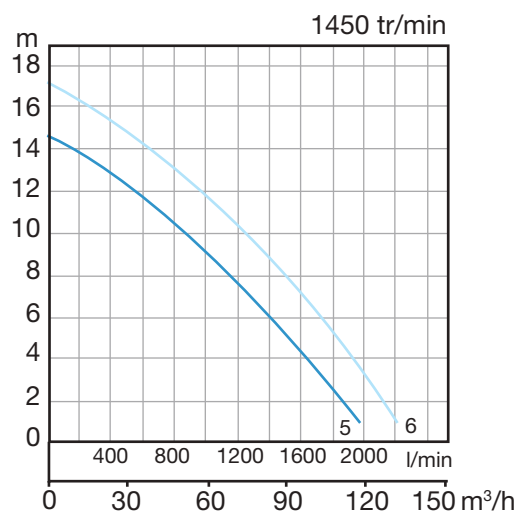
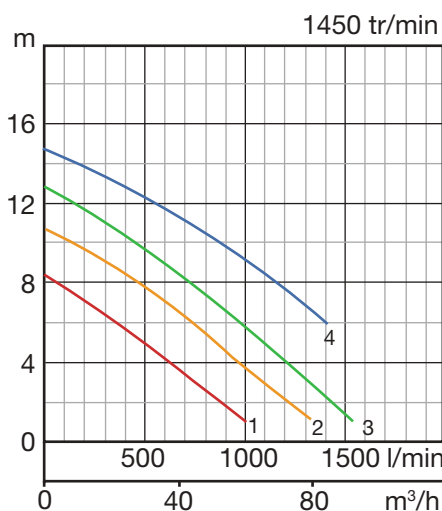

Modèles	80UYZM41.3	80UYZM42.6L	80UYZM42.6	80UYZM43.7H	80UYZM45.0	80UYZM46.5
Débit maxi (m³/h)	59,5	80	93	84	118	133
HMT maxi (m)	8,4	10,8	12,8	14,7	14,7	17,2
Ø Refoulement (mm)	80	80	80	80	80	80
Puissance (kW)	1,3	2,6	2,6	3,7	5	6,5
Intensité nominale (A)	3,3	6,2	6,2	7,5	9,9	13,1
Longueur câble (m)	10	10	10	10	10	10
Passage turbine (mm)	80	80	80	80	80	80
Poids (kg)	78	86,2	86,3	123,7	127,2	130,1
Courbe	●1	●2	●3	●4	●5	●6
Prix unitaire € (HT)	2789	2915	2898	4836	5198	5624
Disponibilité	Sur consultation	Sur consultation	Sur consultation	Sur consultation	Sur consultation	Sur consultation

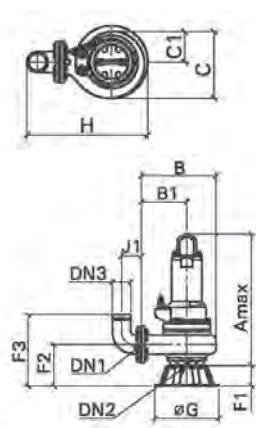

Modèles	80UYZM 41.3	80UYZM 42.6L	80UYZM 42.6	80UYZM 43.7H	80UYZM 45.0	80UYZM 46.5
A	526	563	563	767	767	767
B	365	408	408	468	468	468
B1	220	250	250	250	250	250
C	290	316	316	316	316	316
C1	145	158	158	158	158	158
DN1	80	80	80	80	80	80
DN2	100	100	100	100	100	100
DN3	3"	3"	3"	3"	3"	3"
F1	125	125	125	125	125	125
F2	203	203	203	203	203	203
F3	301	301	301	301	301	301
G	395	395	395	395	395	395
H	589	628	628	628	628	628
J1	137	137	137	137	137	137



POMPES D'ASSAINISSEMENT SÉRIE 100UYZM Turbine vortex

La série 100UYZM est une gamme de pompes d'assainissement triphasées à grands débits.

Atouts

- ♦ Turbine à passage intégral 100 mm, non-colmatable
- ♦ Capteur de présence d'eau dans la chambre à huile
- ♦ Disponible avec enveloppe externe de refroidissement
- ♦ Disponible en version ATEX

Application

Pompage d'eaux municipales chargées à grands débits.



100UYZ

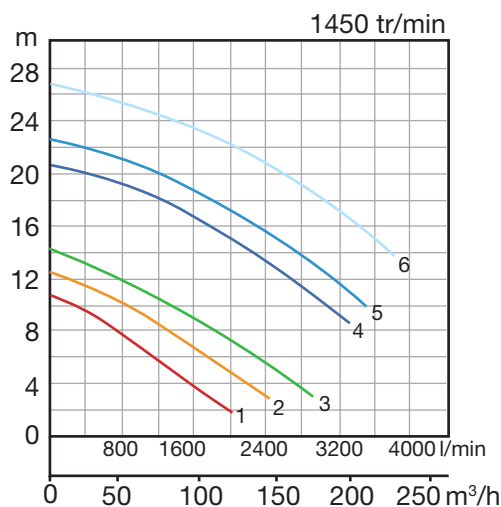

Modèles	100UYZM43.2	100UYZM45.0	100UYZM6.5	100UYZM412.2	100UYZM414.6	100UYZM419.3
Débit maxi (m³/h)	120	145	175	200	210	228
HMT maxi (m)	10,8	12,7	14,3	20,8	22,7	26,8
Ø Refoulement (mm)	100	100	100	100	100	100
Puissance (kW)	3,2	5	6,5	12,2	14,6	19,3
Intensité nominale (A)	7,3	9,9	13,1	23	28,8	36,5
Longueur câble (m)	10	10	10	10	10	10
Passage turbine (mm)	80	80	80	80	80	80
Poids (kg)	97,9	134,3	136,9	215,5	216,4	239,8
Courbe	●1	●2	●3	●4	●5	●6
Prix unitaire € (HT)	4744	5831	6089	8826	8826	9930
Disponibilité	Sur consultation	Sur consultation	Sur consultation	Sur consultation	Sur consultation	Sur consultation

Modèles	100UYZM	100UYZM	100UYZM	100UYZM	100UYZM	100UYZM
	43.2	45.0	46.5	412.2	414.6	419.3
A	630	630	804	994	1098	1098
B	410	410	460	576	555	555
B1	250	250	280	345	345	345
C	296	296	336	457	410	410
C1	148	148	168	207	205	205
DN1	100	100	100	100	100	100
DN2	100	100	100	150	150	150
DN3	4"	4"	4"	4"	4"	4"
F1	125	125	125	125	125	125
F2	225	225	225	260	235	235
F3	410	410	410	445	420	420
G	395	395	395	450	450	450
H	626	626	657	755	749	749
J1	122	122	122	122	122	122

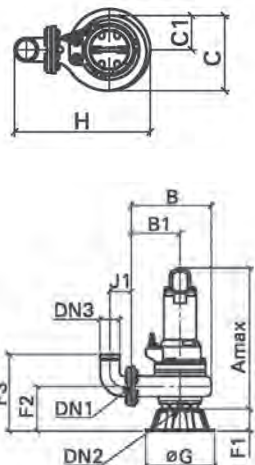

Dimensions en mm



POMPES D'ASSAINISSEMENT SÉRIE **80UPZM** Turbine vortex

La série 80UPZM est une gamme de pompes d'assainissement triphasées à grands débits.

Atouts

- ◆ Moteur IE3 à haut rendement énergétique
- ◆ Capteur de présence d'eau dans la chambre à huile
- ◆ Enveloppe externe de refroidissement
- ◆ Turbine à passage intégral 80 mm, non-colmatable
- ◆ Disponible en version ATEX

Application

Pompage d'eaux municipales très chargées à grands débits.



80UPZM

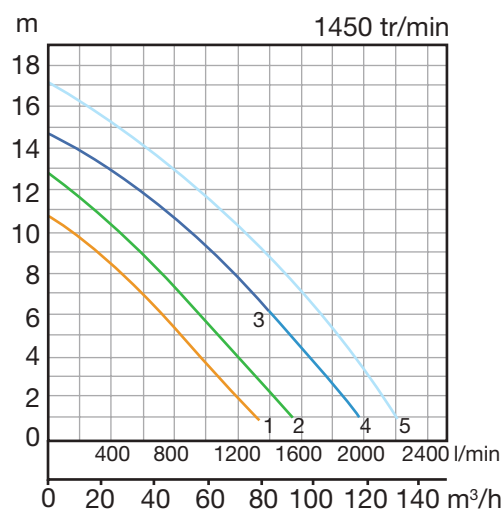

Modèles	80UPZM42.9L	80UPZM42.9	80UPZM43.7H	80UPZM45.0	80UPZM46.5
Débit maxi (m³/h)	80	93	84	118	133
HMT maxi (m)	10,8	12,8	14,7	14,7	17,2
Ø Refoulement (mm)	80	80	80	80	80
Puissance (kW)	2,9	2,9	3,7	5	6,5
Intensité nominale (A)	5,9	5,9	7,3	10,2	13,4
Longueur câble (m)	10	10	10	10	10
Passage turbine (mm)	80	80	80	80	80
Poids (kg)	159,7	159,7	164,3	164,3	185,3
Courbe	●1	●2	●3	●4	●5
Prix unitaire € (HT)	6250	6250	6492	6492	7038
Disponibilité	Sur consultation	Sur consultation	Sur consultation	Sur consultation	Sur consultation

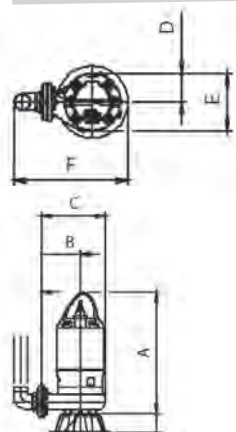

Modèles	80UPZM 42.9L	80UPZM 42.9	80UPZM 43.7H	80UPZM 45.0	80UPZM 46.5
A	722	722	722	722	792
B	250	250	250	250	250
C	408	408	408	408	408
D	158	158	158	158	158
E	316	316	316	316	316
F	628	628	628	628	628

Dimensions en mm



POMPES D'ASSAINISSEMENT SÉRIE 100UPZM Turbine vortex

La série 100UPZM est une gamme de pompes d'assainissement triphasées à très grands débits.

Atouts

- ♦ Moteur IE3 à haut rendement énergétique
- ♦ Capteur de présence d'eau dans la chambre à huile
- ♦ Enveloppe externe de refroidissement
- ♦ Turbine à grand passage intégral 100 mm, non-colmatabile
- ♦ Disponible en version ATEX

Application

Pompage d'eaux municipales très chargées à très grands débits.



100UPZM

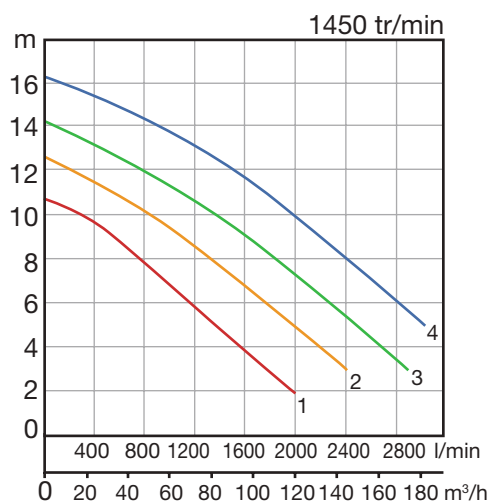

Modèles	100UPZM43.7	100UPZM45.0	100UPZM46,5	100UPZM48.5
Débit maxi (m³/h)	120	145	175	183
HMT maxi (m)	10,8	12,7	14,3	16,3
Ø Refoulement (mm)	100	100	100	100
Puissance (kW)	3,7	5	6,5	8,5
Intensité nominale (A)	7,3	10,2	13,4	16,8
Longueur câble (m)	10	10	10	10
Passage turbine (mm)	100	100	100	100
Poids (kg)	169,2	171,4	192,1	192,3
Courbe	●1	●2	●3	●4
Prix unitaire € (HT)	7308	7314	7533	7659
Disponibilité	Sur consultation	Sur consultation	Sur consultation	Sur consultation

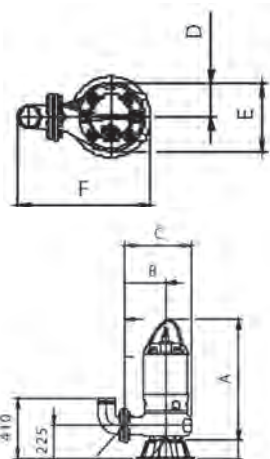

Modèles	100UPZM43.7	100UPZM45.0	100UPZM46,5	100UPZM48.5
A	751	751	821	821
B	250	280	280	280
C	416	460	460	460
D	155	168	168	168
E	310	-	336	336
F	627	657	657	657

Dimensions en mm



POMPES D'ASSAINISSEMENT SÉRIE 100BYM Turbine monocanal

La série 100BYM est une gamme de pompes d'assainissement triphasées à grands débits.

Atouts

- ◆ Corps et turbine en fonte
- ◆ Capteur de présence d'eau dans la chambre à huile
- ◆ Disponible avec enveloppe externe de refroidissement
- ◆ Disponible en version ATEX

Application

Pompage d'eaux municipales chargées à grands débits.



100BYM

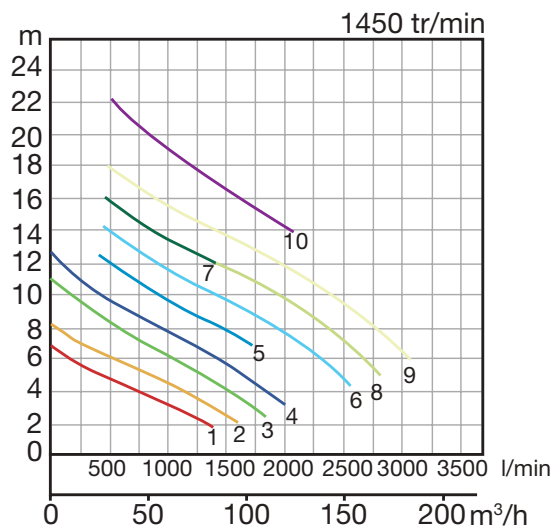

Modèles	100BYM 41.3	100BYM 42.6LL	100BYM 42.6L	100BYM 42.6	100BYM 42.9	100BYM 43.7	100BYM 43.7H	100BYM 45.0	100BYM 46.5	100BYM 46.5H
Débit maxi (m³/h)	83	95	110	120	106	155	87	169	184	122
HMT maxi (m)	7	8,4	11,1	12,8	12,4	14,4	16,1	16,1	18	22,1
Ø Refoulement (mm)	100	100	100	100	100	100	100	100	100	100
Puissance (kW)	1,3	2,6	2,6	2,6	2,9	3,7	3,7	5	6,5	6,5
Intensité nominale (A)	3,3	6,2	6,2	6,2	5,8	7,5	7,5	9,9	13,1	13,1
Longueur câble (m)	10	10	10	10	10	10	10	10	10	10
Passage turbine (mm)	80	80	80	80	80	80	80	80	80	80
Poids (kg)	78,7	85,3	85,3	85,3	115,9	119,2	119,2	126,8	129,4	147,7
Courbe	●1	●2	●3	●4	●5	●6	●7	●8	●9	●10
Prix unitaire € (HT)	3002	3324	3324	3324	5169	5336	5336	5549	5877	6153
Disponibilité	Sur consultation	Sur consultation	Sur consultation	Sur consultation	Sur consultation	Sur consultation	Sur consultation	Sur consultation	Sur consultation	Sur consultation

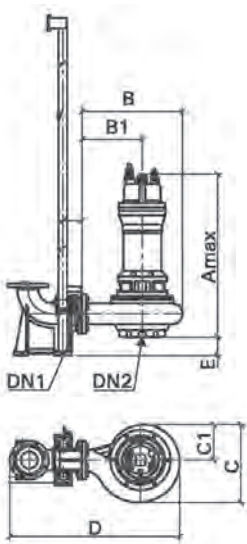

Modèles	100BYM 41.3	100BYM 42.6LL	100BYM 42.6L	100BYM 42.6	100BYM 42.9	100BYM 43.7	100BYM 43.7H	100BYM 45.0	100BYM 46.5	100BYM 46.5H
A	517	554	554	554	692	692	791	791	791	772
B	355	360	355	355	460	460	449	459	459	488
B1	200	200	200	200	280	280	280	280	280	300
C	307	305	307	307	357	357	363	363	363	381
C1	147	145	147	147	163	163	165	165	165	178
D	779	784	779	779	884	884	883	883	883	912
DN1	100	100	100	100	100	100	100	100	100	100
DN2	100	100	100	100	100	100	100	100	100	100
E	147	147	147	147	140	140	121	121	121	145

Dimensions en mm



POMPES D'ASSAINISSEMENT SÉRIE 150BYM Turbine monocanal

La série 150BYM est une gamme de pompes d'assainissement triphasées à très grands débits.

Atouts

- ◆ Corps et turbine en fonte
- ◆ Capteur de présence d'eau dans la chambre à huile
- ◆ Disponible avec enveloppe externe de refroidissement
- ◆ Disponible en version ATEX

Application

Pompage d'eaux municipales chargées à très grands débits.



150BYM

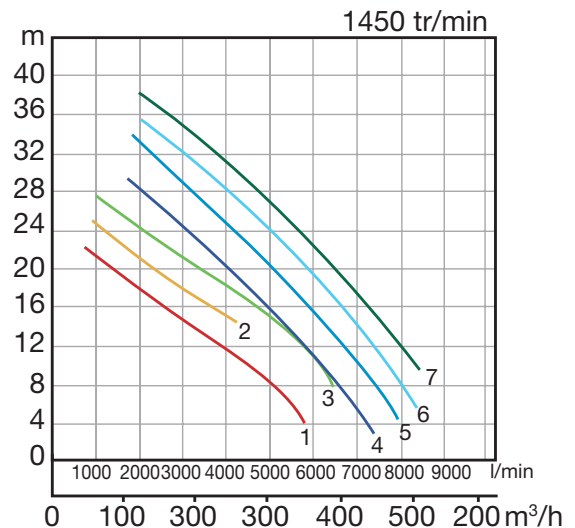

Modèles	150BYM412.2	150BYM414.6	150BYM419.3	150BYM422	150BYM425.6	150BYM429.2	150BYM433
Débit maxi (m³/h)	350	271	390	444	474	505	513
HMT maxi (m)	22,2	25,1	27,8	29,5	33,8	35,9	38,3
Ø Refoulement (mm)	150	150	150	150	150	150	150
Puissance (kW)	12,2	14,6	19,3	22	25,6	29,2	33
Intensité nominale (A)	23	28,8	36,5	44	51,4	59	67,1
Longueur câble (m)	10	10	10	10	10	10	10
Passage turbine (mm)	100	100	100	100	100	100	100
Poids (kg)	213,5	219,8	241,1	401	432,7	449,8	449,8
Courbe	●1	●2	●3	●4	●5	●6	●7
Prix unitaire € (HT)	8223	8338	9465	17796	18446	19343	Nous consulter
Disponibilité	Sur consultation	Sur consultation	Sur consultation	Sur consultation	Sur consultation	Sur consultation	Sur consultation

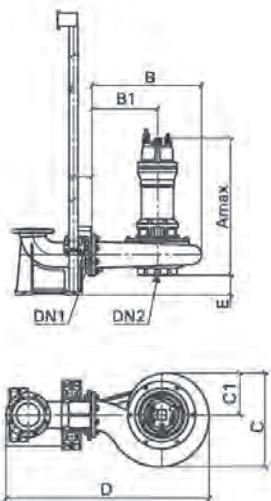

Modèles	150BYM 412.2	150BYM 414.6	150BYM 419.3	150BYM 422	150BYM 425.6	150BYM 429.2	150BYM 433
A	1084	1084	1084	1201	1201	1201	1201
B	608	608	608	690	690	690	690
B1	370	370	370	420	420	420	420
C	468	468	468	547	547	547	547
C1	209	209	209	241	241	241	241
D	1156	1156	1156	1239	1239	1239	1239
DN1	150	150	150	150	150	150	150
DN2	150	150	150	150	150	150	150
E	140	140	140	137	137	137	137

Dimensions en mm



POMPES D'ASSAINISSEMENT SÉRIE **80BYZM** Turbine monocanal

La série 80BYZM est une gamme de pompes d'assainissement triphasées à grands débits.

Atouts

- ♦ Turbine à passage intégral 80 mm, non-colmatable
- ♦ Capteur de présence d'eau dans la chambre à huile
- ♦ Disponible avec enveloppe externe de refroidissement
- ♦ Disponible en version ATEX

Application

Pompage d'eaux municipales très chargées à grands débits.



80BYZM

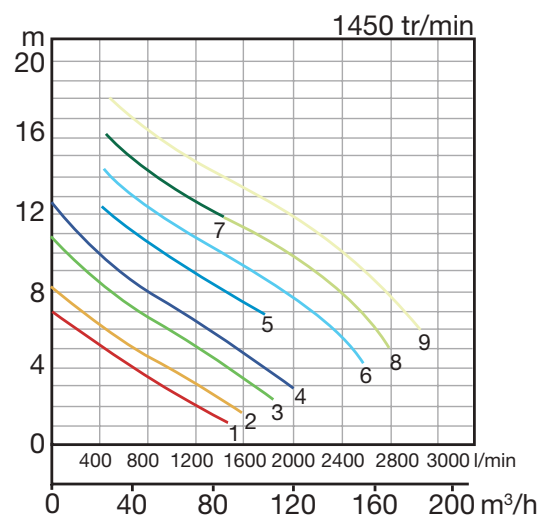

Modèles	80BYZM 41.3	80BYZM 42.6LL	80BYZM 42.6L	80BYZM 42.6	80BYZM 42.9	80BYZM 43.7	80BYZM 43.7H	80BYZM 45.0	80BYZM 46.5
Débit maxi (m³/h)	88	95	110	120	106	155	87	169	184
HMT maxi (m)	7	8,3	10,9	12,6	12,4	14,4	16,1	16,1	18
Ø Refoulement (mm)	80	80	80	80	80	80	80	80	80
Puissance (kW)	1,3	2,6	2,6	2,6	2,9	3,7	3,7	5	6,5
Intensité nominale (A)	3,3	6,2	6,2	6,2	5,8	7,5	7,5	9,9	13,1
Longueur câble (m)	10	10	10	10	10	10	10	10	10
Passage turbine (mm)	80	80	80	80	80	80	80	80	80
Poids (kg)	78,7	88,7	88,7	88,7	114,9	118,2	118,2	125,8	128,4
Courbe	●1	●2	●3	●4	●5	●6	●7	●8	●9
Prix unitaire € (HT)	3030	3335	3335	3335	5244	5520	5520	5687	5946
Disponibilité	Sur consultation	Sur consultation	Sur consultation	Sur consultation	Sur consultation	Sur consultation	Sur consultation	Sur consultation	Sur consultation

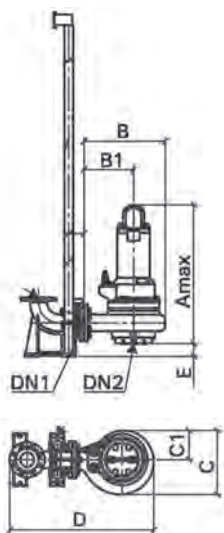

Modèles	80BYZM 41.3	80BYZM 42.6LL	80BYZM 42.6L	80BYZM 42.6	80BYZM 42.9	80BYZM 43.7	80BYZM 43.7H	80BYZM 45.0	80BYZM 46.5
A	517	554	554	554	692	692	791	791	791
B	355	360	355	355	460	460	459	459	459
B1	200	200	200	200	280	280	280	280	280
C	307	305	307	307	357	357	363	363	363
C1	147	145	147	147	163	163	165	165	165
D	712	727	722	722	827	827	816	816	816
DN1	80	80	80	80	80	80	80	80	80
DN2	100	100	100	100	100	100	100	100	100
E	97	97	97	97	90	90	71	71	71

Dimensions en mm



POMPES D'ASSAINISSEMENT SÉRIE 100BYZM Turbine monocanal

La série 100BYZM est une gamme de pompes d'assainissement triphasées à très grands débits.

Atouts

- ♦ Turbine à passage intégral 100 mm, non-colmatable
- ♦ Capteur de présence d'eau dans la chambre à huile
- ♦ Disponible avec enveloppe externe de refroidissement
- ♦ Disponible en version ATEX

Application

Pompage d'eaux municipales très chargées à très grands débits.



100BYZM

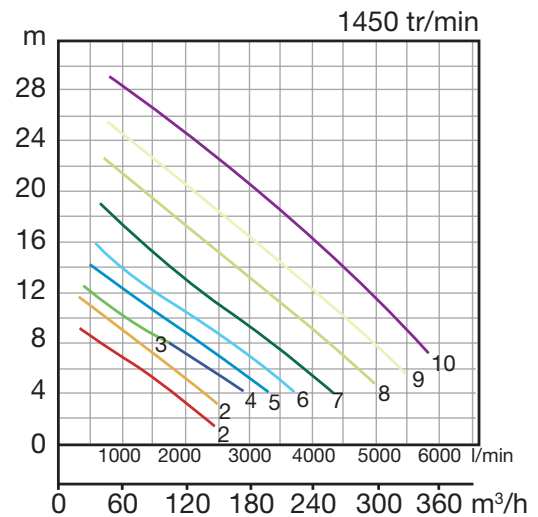

Modèles	100BYZM 42.9	100BYZM 43.7	100BYZM 43.7H	100BYZM 45.0L	100BYZM 45.0	100BYZM 46.5	100BYZM 412.2L	100BYZM 412.2	100BYZM 414.6	100BYZM 419.3
Débit maxi (m³/h)	147	150	111	177	202	225	260	300	330	350
HMT maxi (m)	9,2	11,7	12,5	12,6	14,4	16,3	18,9	22,5	25,6	29,1
Ø Refoulement (mm)	100	100	100	100	100	100	100	100	100	100
Puissance (kW)	2,9	3,7	3,7	5	5	6,5	12,2	12,2	14,6	19,3
Intensité nominale (A)	5,8	7,5	7,5	9,9	9,9	13,1	23	23	28,8	36,5
Longueur câble (m)	10	10	10	10	10	10	10	10	10	10
Passage turbine	100	100	100	100	100	100	100	100	100	100
Poids (kg)	118,6	122,8	129,5	139,1	139,1	138,4	209	209	209	231
Courbe	●1	●2	●3	●4	●5	●6	●7	●8	●9	●10
Prix unitaire € (HT)	5307	5526	5526	5601	5601	6089	9143	9143	9143	9735
Disponibilité	Sur consultation	Sur consultation	Sur consultation	Sur consultation	Sur consultation	Sur consultation	Sur consultation	Sur consultation	Sur consultation	Sur consultation

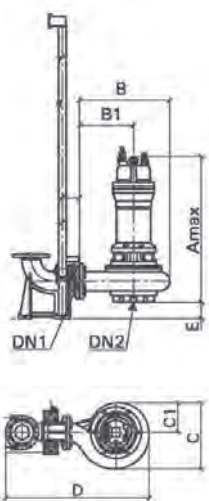

Modèles	100BYZM 42.9	100BYZM 43.7	100BYZM 43.7H	100BYZM 45.0L	100BYZM 45.0	100BYZM 46.5	100BYZM 412.2L	100BYZM 412.2	100BYZM 414.6	100BYZM 419.3
A	745	745	745	814	814	814	1084	1084	1084	1084
B	422	422	460	460	459	459	586	576	576	576
B1	265	265	280	280	280	280	345	345	345	345
C	323	323	335	335	363	363	475	457	457	457
C1	147	147	149	149	165	165	225	207	207	207
D	846	846	884	884	883	883	764	1000	1000	1000
DN1	100	100	100	100	100	100	100	100	100	100
DN2	100	100	100	100	100	100	100	100	100	100
E	117	117	120	120	110	110	125	105	105	105

Dimensions en mm



POMPES D'ASSAINISSEMENT SÉRIE **200BYM** Turbine bicanal

La série **200BYM** est une gamme de pompes d'assainissement triphasées à très grands débits.

Atouts

- ◆ Puissance moteur jusqu'à 49.5 kW
- ◆ Capteur de présence d'eau dans la chambre à huile
- ◆ Disponible avec enveloppe externe de refroidissement
- ◆ Disponible en version ATEX

Application

Pompage d'eaux municipales chargées à très grands débits.



200BYM

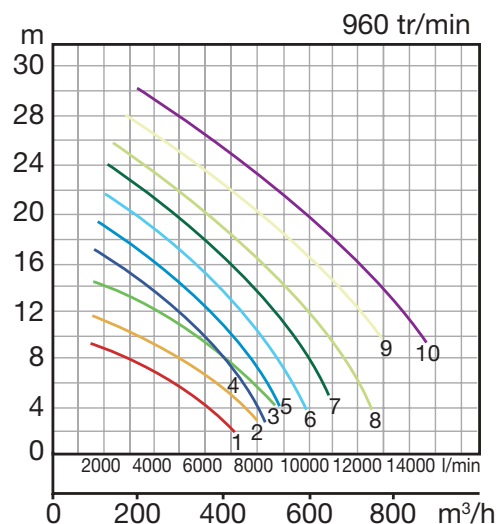

Modèles	200BYM 67.3	200BYM 610	200BYM 613.6	200BYM 616.8	200BYM 619.5	200BYM 622.6	200BYM 625.8	200BYM 633.2	200BYM 640.5	200BYM 649.5
Débit maxi (m³/h)	431	481	541	502	541	601	653	751	776	880
HMT maxi (m)	9,4	11,5	14,2	17	19,3	21,6	23,9	25,6	27,9	30,1
Ø Refoulement (mm)	200	200	200	200	200	200	200	200	200	200
Puissance (kW)	7,3	10	13,6	16,8	19,5	22,6	25,8	33,2	40,5	49,5
Intensité nominale (A)	16,3	22,4	29,4	36,4	41,2	48,3	55,5	67,3	82,1	99,7
Longueur câble (m)	10	10	10	10	10	10	10	10	10	10
Passage turbine (mm)	100	100	100	100	100	100	100	100	100	100
Poids (kg)	308,8	327,8	339,5	485,8	500,9	526,6	531,5	670,8	909,4	932
Courbe	●1	●2	●3	●4	●5	●6	●7	●8	●9	●10
Prix unitaire € (HT)	13294	13564	13771	22891	23081	23529	24357	— Nous consulter —		
Disponibilité	Sur consultation	Sur consultation	Sur consultation	Sur consultation	Sur consultation	Sur consultation	Sur consultation	Sur consultation	Sur consultation	Sur consultation

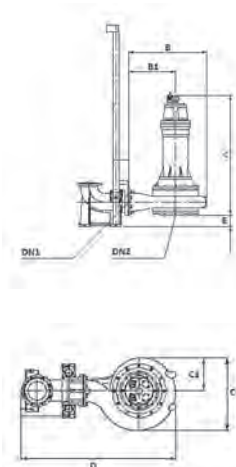

Modèles:	200BYM 67.3	200BYM 610	200BYM 613.6	200BYM 616.8	200BYM 619.5	200BYM 622.6	200BYM 625.8	200BYM 633.2	200BYM 640.5	200BYM 649.5
A	990	1050	1140	1208	1333	1333	1333	1518	1535	1535
B	740	740	740	878	878	878	878	878	1000	1000
B1	450	450	450	550	550	550	550	550	600	600
C	547	547	547	650	650	650	650	650	779	779
C1	241	241	241	291	291	291	291	291	353	353
D	1414	1414	1414	1552	1552	1552	1552	1552	1674	1674
DN1	200	200	200	200	200	200	200	200	200	200
DN2	250	250	250	200	200	200	200	200	250	250
E	145	145	145	160	160	160	160	160	138	138

Dimensions en mm



POMPES D'ASSAINISSEMENT SÉRIE 300BYM Turbine bicanal

La série 300BYM est une gamme de pompes d'assainissement triphasées à très grands débits, jusqu'à 2 000 m³/h.

Atouts

- ♦ Puissance moteur jusqu'à 160 kW
- ♦ Capteur de présence d'eau dans la chambre à huile
- ♦ Disponible avec enveloppe externe de refroidissement
- ♦ Disponible en version ATEX

Application

Pompage d'eaux municipales chargées à très grands débits.



300BYM

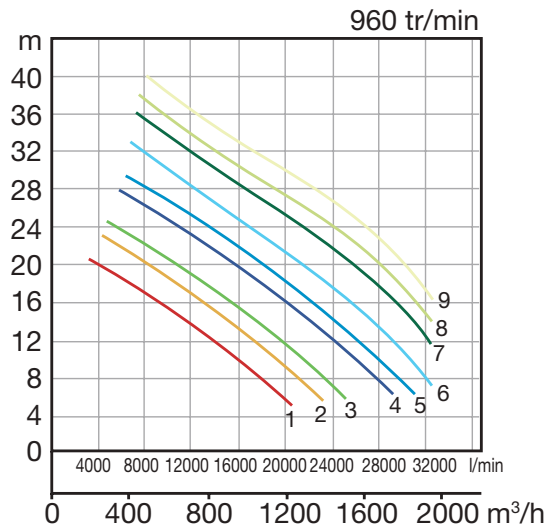

Modèles	300BYM 640.5	300BYM 649.5	300BYM 658	300BYM 668.5	300BYM 682	300BYM 698	300BYM 6112	300BYM 6132	300BYM 6160
Débit maxi (m³/h)	1220	1340	1510	1630	1870	1950	1950	1950	1960
HMT maxi (m)	20,6	23,1	24,7	26,3	29,5	33	36,2	38	40,1
Ø Refoulement (mm)	300	300	300	300	300	300	300	300	300
Nombre de phases	3	3	3	3	3	3	3	3	3
Puissance (kW)	40,5	49,5	58	68,5	82	98	112	132	160
Intensité nominale (A)	82,1	99,7	118	138	166	196	227	241	287
Longueur câble (m)	10	10	10	10	10	10	10	10	10
Passage turbine (mm)	150	150	150	150	150	150	150	150	150
Poids (kg)	1039	1023	1071	1280	1330	1549	1601	1830	1980
Courbe	●1	●2	●3	●4	●5	●6	●7	●8	●9

Prix unitaire € (HT)

Nous consulter

Disponibilité	Sur consultation	Sur consultation	Sur consultation	Sur consultation	Sur consultation	Sur consultation	Sur consultation	Sur consultation	Sur consultation
---------------	------------------	------------------	------------------	------------------	------------------	------------------	------------------	------------------	------------------

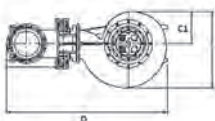
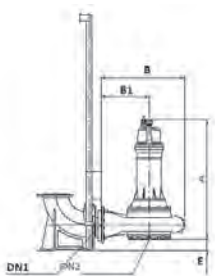

Modèles	300BYM 640.5	300BYM 649.5	300BYM 658	300BYM 668.5	300BYM 682	300BYM 698	300BYM 6112	300BYM 6132	300BYM 6160
A	1593	1593	1593	1773	1773	1773	1773	2090	2090
B	1100	1100	1100	1100	1100	1220	1220	1220	1220
B1	630	630	630	630	630	700	700	700	700
C	915	915	915	915	915	1022	1022	1022	1022
C1	386	386	386	386	386	443	443	443	443
D	1946	1946	1946	1946	1946	2066	2066	2066	2066
DN1	300	300	300	300	300	300	300	300	300
DN2	350	350	350	350	350	350	350	350	350
E	145	145	145	145	145	145	145	145	145

Dimensions en mm



POMPES D'ASSAINISSEMENT SÉRIE 100-150BPM

Turbine monocanal

La série 100-150BPM est une gamme de pompes d'assainissement triphasées à très grands débits.

Atouts

- ♦ Moteur IE3 à haut rendement énergétique
- ♦ Capteur de présence d'eau dans la chambre à huile
- ♦ Enveloppe externe de refroidissement
- ♦ Disponible en version ATEX

Application

Pompage d'eaux municipales chargées à très grands débits.



100BPM

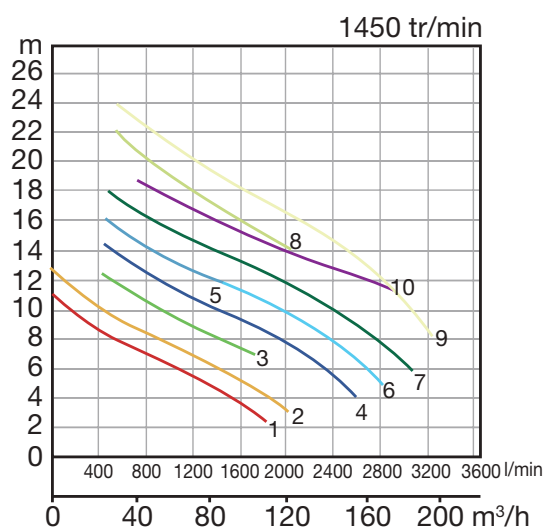

Modèles	100BPM 42.9LL	100BPM 42.9L	100BPM 42.9	100BPM 43.7	100BPM 43.7H	100BPM 45.0	100BPM 46.5	100BPM 46.5H	100BPM 48.5	150BPM 48.5
Débit maxi (m³/h)	110	120	106	155	87	170	184	122	195	174
HMT maxi (m)	11,1	12,8	12,4	14,4	16,1	16,1	18	22,1	23,9	18,3
Ø Refoulement (mm)	100	100	100	100	100	100	100	100	100	150
Puissance (kW)	2,9	2,9	2,9	3,7	3,7	5	6,5	6,5	8,5	8,5
Intensité nominale (A)	5,9	5,9	5,9	7,3	7,3	10,2	13,4	13,4	16,8	16,8
Longueur câble (m)	10	10	10	10	10	10	10	10	10	10
Passage turbine (mm)	80	80	80	80	80	80	80	80	80	80
Poids (kg)	130	130	135	135	135	135	153	171,1	17,1	189
Courbe	●1	●2	●3	●4	●5	●6	●7	●8	●9	●10
Prix unitaire € (HT)	6894	6894	6894	7308	7308	7372	8102	9091	9258	9718
Disponibilité	Sur consultation	Sur consultation	Sur consultation	Sur consultation	Sur consultation	Sur consultation	Sur consultation	Sur consultation	Sur consultation	Sur consultation

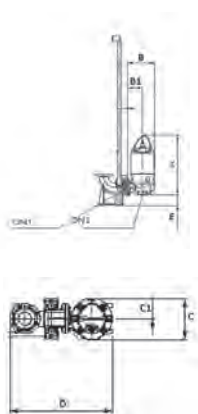

Modèles	100BPM 42.9LL	100BPM 42.9L	100BPM 42.9	100BPM 43.7	100BPM 43.7H	100BPM 45.0	100BPM 46.5	100BPM 46.5H	100BPM 48.5	150BPM 48.5
B	360	360	460	460	460	460	460	488	488	610
B1	200	200	280	280	280	280	280	300	300	370
C	315	315	357	357	357	357	357	381	381	467
C1	155	155	163	163	163	163	163	178	178	209
D	784	784	884	884	884	884	884	912	912	967
DN1	100	100	100	100	100	100	100	100	100	180
DN2	100	100	100	100	100	100	100	100	100	180
E	147	147	140	140	140	140	140	145	145	125

Dimensions en mm



POMPES D'ASSAINISSEMENT SÉRIE **80BPZM** Turbine monocanal

La série 80BPZM est une gamme de pompes d'assainissement triphasées à grands débits.

Atouts

- ♦ Moteur IE3 à haut rendement énergétique
- ♦ Capteur de présence d'eau dans la chambre à huile
- ♦ Enveloppe externe de refroidissement
- ♦ Turbine à passage intégral 80 mm, non-colmatable
- ♦ Disponible en version ATEX

Application

Pompage d'eaux municipales chargées à grands débits.



80BPZM

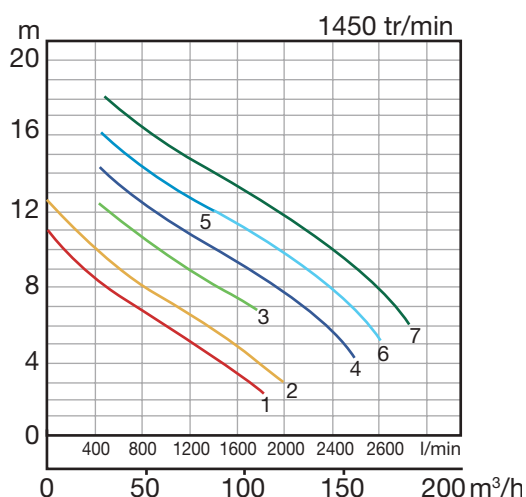

Modèles	80BPZM42.9LL	80BPZM42.9L	80BPZM42.9	80BPZM43.7	80BPZM43.7H	80BPZM45.0	80BPZM46.5
Débit maxi (m³/h)	110	120	106	155	87	170	184
HMT maxi (m)	10,9	12,6	12,4	14,4	16,1	16,1	18
Ø Refoulement (mm)	80	80	80	80	80	80	80
Puissance (kW)	2,9	2,9	2,9	3,7	3,7	5	6,5
Intensité nominale (A)	5,9	5,9	5,9	7,3	7,3	10,2	13,4
Longueur câble (m)	10	10	10	10	10	10	10
Passage turbine (mm)	80	80	80	80	80	80	80
Poids (kg)	130	130	134	134	134	134	152
Courbe	●1	●2	●3	●4	●5	●6	●7
Prix unitaire € (HT)	6348	6348	6348	6756	6756	6820	7481
Disponibilité	Sur consultation	Sur consultation	Sur consultation	Sur consultation	Sur consultation	Sur consultation	Sur consultation

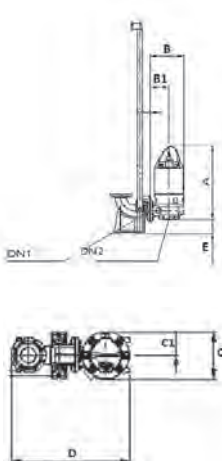

Modèles	80BPZM 42.9LL	80BPZM 42.9L	80BPZM 42.9	80BPZM 43.7	80BPZM 43.7H	80BPZM 45.0	80BPZM 46.5
B	360	360	460	460	460	460	460
B1	200	200	280	280	280	280	280
C	315	315	357	357	357	357	357
C1	155	155	163	163	163	163	163
D	727	727	827	827	827	827	827
DN1	80	80	80	80	80	80	80
DN2	100	100	100	100	100	100	100
E	97	97	90	90	90	90	90

Dimensions en mm



POMPES D'ASSAINISSEMENT SÉRIE 100BPZM

Turbine monocanal

La série 100BPZM est une gamme de pompes d'assainissement triphasées à grands débits.

Atouts

- ◆ Moteur IE3 à haut rendement énergétique
- ◆ Enveloppe de refroidissement
- ◆ Capteur de présence d'eau dans la chambre à huile
- ◆ Turbine à passage intégral 100 mm, non-colmatable
- ◆ Disponible en version ATEX

Application

Pompage d'eaux municipales chargées à grands débits.



100BPZM

Modèles	100BPZM42.9	100BPZM43.7	100BPZM43.7H	100BPZM45.0L	100BPZM45.0	100BPZM46.5	100BPZM48.5H
Débit maxi (m ³ /h)	147	150	110	177	203	226	179
HMT maxi (m)	9,2	11,7	12,5	12,6	14,4	16,3	18,9
Ø Refoulement (mm)	100	100	100	100	100	100	100
Puissance (kW)	2,9	3,7	3,7	5	5	6,5	8,5
Intensité nominale (A)	5,9	7,3	7,3	10,2	10,2	13,4	16,8
Longueur câble (m)	10	10	10	10	10	10	10
Passage turbine (mm)	100	100	100	100	100	100	100
Poids (kg)	138	138	142	142	142	160	184
Courbe	●1	●2	●3	●4	●5	●6	●7
Prix unitaire € (HT)	6894	7308	7308	7372	7372	7878	10275
Disponibilité	Sur consultation	Sur consultation	Sur consultation	Sur consultation	Sur consultation	Sur consultation	Sur consultation

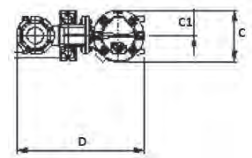
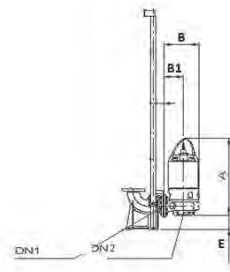
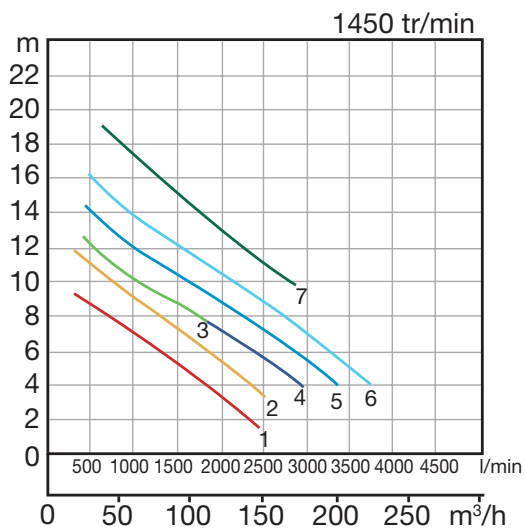

Modèles	100BPZM 42.9	100BPZM 43.7	100BPZM 43.7H	100BPZM 45.0L	100BPZM 45.0	100BPZM 46.5	100BPZM 48.5H
B	422	422	460	460	460	460	465
B1	265	265	280	280	280	280	345
C	331	331	342	342	342	342	475
C1	155	155	155	155	155	155	225
D	642	642	884	884	884	884	764
DN1	100	100	100	100	100	100	100
DN2	100	100	150	150	150	150	150
E	125	125	120	120	120	120	125

Dimensions en mm

POMPES D'
ASSAINISSEMENT

STATION DE
RELEVAGE

AERATEURS
AGITATEUR

POMPES DE
DRAGAGE

POMPES DE
SURFACE

ATELL

ACCESSOIRES

COUDES, PIEDS ET PIEDS D'ASSISE

Série	Modèle	Pied	Coude	Pied d'assise	Diamètre intérieur de la barre de guidage (mm)	Diamètre extérieur de la barre de guidage (mm)
POMA	POMA	Intégré	Intégré	TOK4-P	25	30
OM	OM3	Intégré	Intégré	TOK4-P	25	30
	OMA3 - automatique	Intégré	Intégré	TOK4-P	25	30
PU	50PU2.25	Intégré	Intégré	TOK4-P	25	30
	50PU2.4	Intégré	Intégré	TOK4-P	25	30
	50PU2.4S	Intégré	Intégré	TOK4-P	25	30
	50PU2.75	Intégré	Intégré	TOK4-P	25	30
	50PU2.75S	Intégré	Intégré	TOK4-P	25	30
	80PU21.5	Intégré	Intégré	TOK2-65	25	38
PUA	50PU(A)2.4	Intégré	Intégré	TOK4-P	25	30
	50PU(A)2.4S	Intégré	Intégré	TOK4-P	25	30
	50PU(A)2.75	Intégré	Intégré	TOK4-P	25	30
	50PU(A)2.75S	Intégré	Intégré	TOK4-P	25	30
UT	40UT2.25	Intégré	Intégré	TOK4-A	20	30
	40UT2.25S	Intégré	Intégré	TOK4-A	20	30
	50UT2.4S	Intégré	Intégré	TOK4-A	20	30
	50UT2.4	Intégré	Intégré	TOK4-A	20	30
	50UT2.75S	Intégré	Intégré	TOK4-A	20	30
	50UT2.75	Intégré	Intégré	TOK4-A	20	30
UTZ	40UTZ2.25S	Intégré	Intégré	TOK4-A	20	30
	50UTZ2.4S	Intégré	Intégré	TOK4-A	20	30
	50UTZ2.75S	Intégré	Intégré	TOK4-A	20	30
U	80U2.75	Intégré	C.80	TOS3-65-80	32	45
	80U21.5	Intégré	C.80	TOS3-65-80	32	45
	80U22.2	Intégré	C.80	TOS3-65-80	32	45
	80U23.7	Intégré	C.80	TOS3-65-80	32	45
UA	40UA2.25	Intégré	Intégré	TOK4-A	20	30
	50UA2.4	Intégré	Intégré	TOK4-A	20	30
	50UA2.75	Intégré	Intégré	TOK4-A	20	30
UZ	50UZ41.5	Intégré	C.50	TOS3-50	25	38
	80UZ41.5	Intégré	C.80-80	TOS3-80-80	32	45
	80UZ42.2	Intégré	C.80-80	TOS3-80-80	32	45
	80UZ43.7	Intégré	C.80-80	TOS3-80-80	32	45
	100UZ43.7	Intégré	C.100-100	TOS3-100-100	50	64
	80UZ45.5	Intégré	C.80-80	TOS3-80-80Y	32	45
	100UZ45.5	Intégré	C.100-100	TOS3-100-100	50	64
	80UZ47.5	Intégré	C.80-80	TOS3-80-80Y	32	45
	100UZ47.5	Intégré	C.100-100	TOS3-100-100	50	64
	100UZ411	Intégré	C.100-100	TOS3-100-100	50	64

Série	Modèle	Pied	Coude	Pied d'assise	Diamètre intérieur de la barre de guidage (mm)	Diamètre extérieur de la barre de guidage (mm)
B	50B2.4	Intégré	C.50	TOS3-50	25	38
	50B2.75	Intégré	C.50	TOS3-50	25	38
	50B2.75H	Intégré	C.50 TOS-50	TOS3-50	25	38
	80B21.5	Intégré	C.80	TOS3-80-80	32	45
	100B42.2	Intégré	C.80-100	TOS3-80-100	32	45
	100B43.7	Intégré	C.80-100	TOS3-80-100	32	45
	100B43.7H	Intégré	C.80-100	TOS3-80-100	32	45
	150B43.7	Option	C.150	TOS-150	52	60
	100B45.5	Option	C.100-100	TOS3-100-100	50	64
	100B47.5	Option	C.100-100	TOS3-100-100	50	64
	150B47.5L	Option	C.150	TOS-150	52	60
150B415	Option	C.150	TOS-150	52	60	
BZ	80BZ41.5	Intégré	C.80	TOS3-80-80	32	45
	100BZ42.2	Intégré	C.80-100	TOS3-80-100	32	45
	100BZ43.7	Intégré	C.80-100	TOS3-80-100	32	45
	100BZ45.5	Option	C.100-100	TOS3-100-100	50	64
	100BZ47.5	Option	C.100-100	TOS3-100-100	50	64
	1000BZ411	Option	C.100-100	TOS3-100-100	50	64
	100BZ411H	Option	C.100-100	TOS3-100-100	50	64
PNI	50PNI2.4S	Intégré	Intégré	TOK4-P	25	30
	50PNI2.75S	Intégré	Intégré	TOK4-P	25	30
	50PNI2.4S - automatique	Intégré	Intégré	TOK4-P	25	30
	50PNI2.75S - automatique	Intégré	Intégré	TOK4-P	25	30
C	50C2.75	Intégré	C.50	TOS3-50	25	38
	80C21.5	Intégré	C.80	TOS3-80-80	32	45
	100C42.2	Intégré	C.80-100	TOS3-80-100	32	45
	100C43.7	Intégré	C.80-100	TOS3-80-100	32	45
	100C45.5	Option	C.100-100	TOS3-100-100	50	64
	100C47.5	Option	C.100-100	TOS3-100-100	50	64
	100C411	Option	C.100-100	TOS3-100-100	50	64
	CR	80C22.2-CR	Intégré	C.80-80	TOSH-80	32
80C23.7-CR		Intégré	C.80-80	TOSH-80	32	45
80C25.5-CR		Option	C.80-80	TOSH-80	32	45
80C27.5-CR		Option	C.80-80	TOSH-80	32	45
80C211-CR		Option	C.80-80	TOSH-80	32	45
TM	50TM2.4S	N/A	N/A	TOK4-P	25	30
	50TM2.75	N/A	N/A	TOK4-P	25	30
	50TMA2.4S	N/A	N/A	TOK4-P	25	30
	50TMA2.75	N/A	N/A	TOK4-P	25	30
SFQ	50SFQ2.75	N/A	N/A	Sur demande		
	80SFQ21.5	N/A	N/A	TOS-80-14 (*4)		
	80SFQ23.7	N/A	N/A	TOS-80-14 (*4)		
	80SFQ27.5	N/A	N/A	Sur demande		
	80SFQ211	N/A	N/A	Sur demande		

(*4) : Pièce spéciale, déjà présente en tant qu'accessoire standard si la version TOS est commandée.

Série	Modèle	Coude	Pied	Pied d'assise	Diamètre des barres de guidage norme ISO (pouces)
50 GY	50GY21.1S	Coude 90° BSP 2"	N/A	TOS KK50S/BSP2"	1/2"
	50GY2.9	Coude 90° BSP 2"	N/A	TOS KK50S/BSP2"	1/2"
	50GY21.5S	Coude 90° BSP 2"	Pied (1.5 - 3.1 kW)	TOS KK50S/BSP2"	1/2"
	50GY21.6	Coude 90° BSP 2"	Pied (1.5 - 3.1 kW)	TOS KK50S/BSP2"	1/2"
	50GY21.8S	Coude 90° BSP 2"	Pied (1.5 - 3.1 kW)	TOS KK50S/BSP2"	1/2"
	50GY21.9	Coude 90° BSP 2"	Pied (1.5 - 3.1 kW)	TOS KK50S/BSP2"	1/2"
	50GY23.1	Coude 90° BSP 2"	Pied (1.5 - 3.1 kW)	TOS KK50S/BSP2"	1/2"
	50GY23.1H	Coude 90° BSP 2"	Pied (1.5 - 3.1 kW)	TOS KK50S/BSP2"	1/2"
	50GY23.7	Coude 90° BSP 2"	Pied (3.7 - 4.4 kW)	TOS KK50S/BSP2"	1/2"
	50GY24.4	Coude 90° BSP 2"	Pied (3.7 - 4.4 kW)	TOS KK50S/BSP2"	1/2"
50 GYM	50GYM26.4	Bride fileté DN 50 + Coude 90° BSP 2"	Pied (6.4 - 9.5 kW)	TOS KK50/50	1-1/2"
	50GYM26.4H	Bride fileté DN 50 + Coude 90° BSP 2"	Pied (6.4 - 9.5 kW)	TOS KK50/50	1-1/2"
	50GYM29.5	Bride fileté DN 50 + Coude 90° BSP 2"	Pied (6.4 - 9.5 kW)	TOS KK50/50	1-1/2"
50 GPM	50GPM26.4	Bride fileté DN 50 + Coude 90° BSP 2"	Pied (6.4 - 9.5 kW)	TOS KK50/50	1-1/2"
	50GPM26.4H	Bride fileté DN 50 + Coude 90° BSP 2"	Pied (6.4 - 9.5 kW)	TOS KK50/50	1-1/2"
	50GPM29.5	Bride fileté DN 50 + Coude 90° BSP 2"	Pied (6.4 - 9.5 kW)	TOS KK50/50	1-1/2"
80 UYZM	80UYZ41.3	Coude 90° DN80	Pied DN100	TOS KK 80/80	1-1/2"
	80UYZ42.6L	Coude 90° DN80	Pied DN100	TOS KK 80/80	1-1/2"
	80UYZ42.6	Coude 90° DN80	Pied DN100	TOS KK 80/80	1-1/2"
	80UYZ43.7H	Coude 90° DN80	Pied DN100	TOS KK 80/80	1-1/2"
	80UYZ45.0	Coude 90° DN80	Pied DN100	TOS KK 80/80	1-1/2"
	80UYZ46.5	Coude 90° DN80	Pied DN100	TOS KK 80/80	1-1/2"
100 UYZM	100UYZ43.2	Coude 90° DN100	Pied DN100	TOS KK 100/100	1-1/2"
	100UYZ45.0	Coude 90° DN100	Pied DN100	TOS KK 100/100	1-1/2"
	100UYZ46.5	Coude 90° DN100	Pied DN100	TOS KK 100/100	1-1/2"
	100UYZ412.2	Coude 90° DN100	Pied DN150 Small	TOS KK 100/100	1-1/2"
	100UYZ414.6	Coude 90° DN100	Pied DN150 Small	TOS KK 100/100	1-1/2"
	100UYZ419.3	Coude 90° DN100	Pied DN150 Small	TOS KK 100/100	1-1/2"

Série	Modèle	Coude	Pied	Pied d'assise	Diamètre des barres de guidage norme ISO (pouces)
80 UPZM	80UPZM42.9L	Coude 90° DN80	Pied DN100	TOS KK 80/80	1-1/2"
	80UPZM42.9	Coude 90° DN80	Pied DN100	TOS KK 80/80	1-1/2"
	80UPZM43.7H	Coude 90° DN80	Pied DN100	TOS KK 80/80	1-1/2"
	80UPZM45.0	Coude 90° DN80	Pied DN100	TOS KK 80/80	1-1/2"
	80UPZM46.5	Coude 90° DN80	Pied DN100	TOS KK 80/80	1-1/2"
100 UPZM	100UPZM43.7	Coude 90° DN100	Pied DN100	TOS KK 100/100	1-1/2"
	100UPZM45.0	Coude 90° DN100	Pied DN100	TOS KK 100/100	1-1/2"
	100UPZM46.5	Coude 90° DN100	Pied DN100	TOS KK 100/100	1-1/2"
	100UPZM48.5	Coude 90° DN100	Pied DN100	TOS KK 100/100	1-1/2"
100 BYM	100BY41.3	Coude 90° DN100	Pied DN100	TOS KK 100/100	1-1/2"
	100BY42.6LL	Coude 90° DN100	Pied DN100	TOS KK 100/100	1-1/2"
	100BY42.6L	Coude 90° DN100	Pied DN100	TOS KK 100/100	1-1/2"
	100BY42.6	Coude 90° DN100	Pied DN100	TOS KK 100/100	1-1/2"
	100BY42.9	Coude 90° DN100	Pied DN100	TOS KK 100/100	1-1/2"
	100BY43.7	Coude 90° DN100	Pied DN100	TOS KK 100/100	1-1/2"
	100BY43.7H	Coude 90° DN100	Pied DN100	TOS KK 100/100	1-1/2"
	100BY45.0	Coude 90° DN100	Pied DN100	TOS KK 100/100	1-1/2"
	100BY46.5	Coude 90° DN100	Pied DN100	TOS KK 100/100	1-1/2"
100BY46.5H	Coude 90° DN100	Pied DN100	TOS KK 100/100	1-1/2"	
150 BYM	150BY412.2	Coude 90° DN150	Pied DN150 Small	TOS KK 150/150	2"
	150BY414.6	Coude 90° DN150	Pied DN150 Small	TOS KK 150/150	2"
	150BY419.3	Coude 90° DN150	Pied DN150 Small	TOS KK 150/150	2"
	150BY422	Coude 90° DN150	Pied DN150 Big	TOS KK 150/150	2"
	150BY425.6	Coude 90° DN150	Pied DN150 Big	TOS KK 150/150	2"
	150BY429.2	Coude 90° DN150	Pied DN150 Big	TOS KK 150/150	2"
	150BY433	Coude 90° DN150	Pied DN150 Big	TOS KK 150/150	2"
	80 BYZM	80BYZ41.3	Coude 90° DN80	Pied DN100	TOS KK 80/80
80BYZ42.6LL		Coude 90° DN80	Pied DN100	TOS KK 80/80	1-1/2"
80BYZ42.6L		Coude 90° DN80	Pied DN100	TOS KK 80/80	1-1/2"
80BYZ42.6		Coude 90° DN80	Pied DN100	TOS KK 80/80	1-1/2"
80BYZ42.9		Coude 90° DN80	Pied DN100	TOS KK 80/80	1-1/2"
80BYZ43.7		Coude 90° DN80	Pied DN100	TOS KK 80/80	1-1/2"
80BYZ43.7H		Coude 90° DN80	Pied DN100	TOS KK 80/80	1-1/2"
80BYZ45.0		Coude 90° DN80	Pied DN100	TOS KK 80/80	1-1/2"
80BYZ46.5		Coude 90° DN80	Pied DN100	TOS KK 80/80	1-1/2"
100 BYZM	100BYZ42.9	Coude 90° DN100	Pied DN100	TOS KK 100/100	1-1/2"
	100BYZ43.7	Coude 90° DN100	Pied DN100	TOS KK 100/100	1-1/2"
	100BYZ43.7H	Coude 90° DN100	Pied DN150 Small	TOS KK 100/100	1-1/2"
	100BYZ45.0L	Coude 90° DN100	Pied DN150 Small	TOS KK 100/100	1-1/2"
	100BYZ45.0	Coude 90° DN100	Pied DN150 Small	TOS KK 100/100	1-1/2"
	100BYZ46.5	Coude 90° DN100	Pied DN150 Small	TOS KK 100/100	1-1/2"
	100BYZ412.2L	Coude 90° DN100	Pied DN150 Small	TOS KK 100/100	1-1/2"
	100BYZ412.2	Coude 90° DN100	Pied DN150 Small	TOS KK 100/100	1-1/2"
	100BYZ414.6	Coude 90° DN100	Pied DN150 Small	TOS KK 100/100	1-1/2"
	100BYZ419.3	Coude 90° DN100	Pied DN150 Small	TOS KK 100/100	1-1/2"

POMPES D'ASSAINISSEMENT

STATION DE RELEVAGE

AERATEURS AGITATEUR

POMPES DE DRAGAGE

POMPES DE SURFACE

ATELL

ACCESSOIRES

Série	Modèle	Coude	Pied	Pied d'assise	Diamètre des barres de guidage norme ISO (pouces)
200 BYM	200BYM67.3	Coude 90° DN200	Pied DN250	TOS KK 200/200	2-1/2"
	200BYM610	Coude 90° DN200	Pied DN250	TOS KK 200/200	2-1/2"
	200BYM613.6	Coude 90° DN200	Pied DN250	TOS KK 200/200	2-1/2"
	200BYM616.8	Coude 90° DN200	Pied DN250	TOS KK 200/200	2-1/2"
	200BYM619.5	Coude 90° DN200	Pied DN250	TOS KK 200/200	2-1/2"
	200BYM622.6	Coude 90° DN200	Pied DN250	TOS KK 200/200	2-1/2"
	200BYM625.8	Coude 90° DN200	Pied DN250	TOS KK 200/200	2-1/2"
	200BYM633.2	Coude 90° DN200	Pied DN250	TOS KK 200/200	2-1/2"
	200BYM640.5	Coude 90° DN200	Pied DN250	TOS KK 200/200	2-1/2"
	200BYM649.5	Coude 90° DN200	Pied DN250	TOS KK 200/200	2-1/2"
300 BYM	300BYM640.5	Coude 90° DN300	Pied DN350	TOS KK 300/300	2-1/2"
	300BYM649.5	Coude 90° DN300	Pied DN350	TOS KK 300/300	2-1/2"
	300BYM658	Coude 90° DN300	Pied DN350	TOS KK 300/300	2-1/2"
	300BYM668.5	Coude 90° DN300	Pied DN350	TOS KK 300/300	2-1/2"
	300BYM682	Coude 90° DN300	Pied DN350	TOS KK 300/300	2-1/2"
	300BYM698	Coude 90° DN300	Pied DN350	TOS KK 300/300	2-1/2"
	300BYM6112	Coude 90° DN300	Pied DN350	TOS KK 300/300	2-1/2"
	300BYM6132	Coude 90° DN300	Sur demande	TOS KK 300/300	2-1/2"
	300BYM6160	Coude 90° DN300	Sur demande	TOS KK 300/300	2-1/2"
100 BPM	100BPM42.9LL	Coude 90° DN100	Pied DN100	TOS KK 100/100	1-1/2"
	100BPM42.9L	Coude 90° DN100	Pied DN100	TOS KK 100/100	1-1/2"
	100BPM42.9	Coude 90° DN100	Pied DN100	TOS KK 100/100	1-1/2"
	100BPM43.7	Coude 90° DN100	Pied DN100	TOS KK 100/100	1-1/2"
	100BPM43.7H	Coude 90° DN100	Pied DN100	TOS KK 100/100	1-1/2"
	100BPM45.0	Coude 90° DN100	Pied DN100	TOS KK 100/100	1-1/2"
	100BPM46.5	Coude 90° DN100	Pied DN100	TOS KK 100/100	1-1/2"
	100BPM46.5H	Coude 90° DN100	Pied DN100	TOS KK 100/100	1-1/2"
	100BPM48.5	Coude 90° DN100	Pied DN100	TOS KK 100/100	1-1/2"
	150BPM48.5	Coude 90° DN150	Pied DN150 Small	TOS KK 150/150	1-1/2"
80 BPZM	80BPZM42.9LL	Coude 90° DN80	Pied DN100	TOS KK 80/80	1-1/2"
	80BPZM42.9L	Coude 90° DN80	Pied DN100	TOS KK 80/80	1-1/2"
	80BPZM42.9	Coude 90° DN80	Pied DN100	TOS KK 80/80	1-1/2"
	80BPZM43.7	Coude 90° DN80	Pied DN100	TOS KK 80/80	1-1/2"
	80BPZM43.7H	Coude 90° DN80	Pied DN100	TOS KK 80/80	1-1/2"
	80BPZM45.0	Coude 90° DN80	Pied DN100	TOS KK 80/80	1-1/2"
	80BPZM46.5	Coude 90° DN80	Pied DN100	TOS KK 80/80	1-1/2"
	100 BPZM	100BPZM42.9	Coude 90° DN100	Pied DN100	TOS KK 100/100
100BPZM43.7		Coude 90° DN100	Pied DN100	TOS KK 100/100	1-1/2"
100BPZM43.7H		Coude 90° DN100	Pied DN150 Small	TOS KK 100/100	1-1/2"
100BPZM45.0		Coude 90° DN100	Pied DN150 Small	TOS KK 100/100	1-1/2"
100BPZM45.0		Coude 90° DN100	Pied DN150 Small	TOS KK 100/100	1-1/2"
100BPZM46.5		Coude 90° DN100	Pied DN150 Small	TOS KK 100/100	1-1/2"
100BPZM48.5		Coude 90° DN100	Pied DN150 Small	TOS KK 100/100	1-1/2"

Désignation	Prix unitaire € (HT)	Disponibilité
Coude. Sortie verticale		
Coude C.50	98	Disponible
Coude C.80	127	Disponible
Coude C.80 - 80	224	Disponible
Coude C.80 - 100	253	Disponible
Coude C.100 - 100	276	Disponible
Coude C.150 - 150	960	2 semaines
Pied d'assise avec accouplement, coude, guide, sans barre de guidage. Sortie verticale.		
TOS3 - 50	621	2 semaines
TOS3 - 65 - 80	926	Disponible
TOS3 - 80 - 80	926	Disponible
TOS3 - 80 - 100	926	2 semaines
TOSH - 80	1 236	2 semaines
TOS3 - 100 - 100	1 317	Disponible
TOS - 150A- Y	4 221	2 semaines
TOK4 - P	299	Disponible
TOK4 - A	299	Disponible
TOK2 - 65	414	2 semaines
Griffe d'adaptation pour autre marque		
Adaptateur 3" - FLAD TEG - 33	161	2 semaines
Adaptateur 3" - 4" - FLAD TEG - 34	190	2 semaines
Adaptateur 4" - FLAD TEG - 44	224	2 semaines

POMPES D'
ASSAINISSEMENT

STATION DE
RELEVAGE

AERATEURS
AGITATEUR

POMPES DE
DRAGAGE

POMPES DE
SURFACE

ATELL

ACCESSOIRES

La fiabilité et la qualité Tsurumi au cœur des stations de relevage.

Des pompes haut de gamme

Nos pompes sont reconnues pour leur qualité et leur robustesse. Elles mettent leur technologie au service des stations de relevage !

Dans des cuves de fabrication française

Nos partenaires experts de la station de relevage conçoivent et fabriquent des cuves en France pour garantir une qualité optimale.

Composer votre station de relevage

- 1 – Une pompe
- 2 – Une cuve
- 3 – Un coffret électrique
- 4 – Des accessoires



STATION DE RELEVAGE

Pompes de relevage spéciales Tsurubox	92
Tsurubox 470 – hauteur 80 cm	94
Tsurubox 470 – hauteur 185 cm	96
Tsurubox 650 – hauteur 80 cm	98
Tsurubox 650 – hauteur 110 cm	100
Tsurubox 650 – hauteur 180 cm	101
Tsurubox 650 – hauteur 210 cm	102
Tsurubox 650 – hauteur 240 cm	103
Tsurubox 652 – hauteur 110 cm	104
Tsurubox 652 – hauteur 150 cm	106
Tsurubox 652 – hauteur 180 cm	107
Tsurubox 652 – hauteur 210 cm	108
Tsurubox 652 – hauteur 240 cm	109
Station de relevage collectif	110
Questionnaire	111

POMPES DE RELEVAGE SPÉCIALES TSURUBOX

Ces gammes de pompes spéciales stations de relevage s'intègrent dans nos Tsurubox.

Tsurubox - AVX

Atouts

- ◆ Robuste grâce au corps de pompe en fonte
- ◆ Turbine vortex en inox avec un grand passage libre

Application

Relevage des eaux usées domestiques et petits collectifs.



AVX

Modèles	AVX08A	AVX12A	AVX15A	AVX20A	AVX30T
Débit maxi (m³/h)	18	30	36	42	42
Pression maxi (m)	6,2	7,4	12,9	14	18,5
Puissance (kW)	0,55	0,9	1,1	1,5	2,2
Intensité nominale (A)	3,1	5,5	7,5	10	TRI 5,6
Ø Refoulement (mm)	50	50	50	50	50
Interrupteur à flotteur	OUI	OUI	OUI	OUI	NON
Longueur de câble (m)	5	5	5	10	10
Poids (kg)	10	11,5	13,5	25	25
Prix unitaire € (HT)	485	700	810	1 135	1 350
Disponibilité	Sur consultation	Sur consultation	Sur consultation	Sur consultation	Sur consultation

Tsurubox - DGE

Atouts

- ◆ Munie d'un corps en fonte pour sa robustesse
- ◆ Turbine en fonte avec un grand passage libre

Application

Relevage des eaux usées domestiques et petits collectifs.



DGE

Modèles	DGE50HMA	DGE100HMA	DGE200HMA
Débit maxi (m³/h)	21,6	28,8	36
Puissance (kW)	0,37	0,88	1,5
Intensité nominale (A)	2,8	6,5	9,3
Ø Refoulement (mm) (*)	50	50	50
Interrupteur à flotteur	OUI	OUI	OUI
Longueur de câble (m)	10	10	10
Poids (kg)	12	19	21
Prix unitaire € (HT)	565	835	1 065
Disponibilité	Disponible	Disponible	Disponible

(*) Sortie de pompe horizontale

Tsurubox - GRBP

Atouts

- ◆ Munie d'un corps en fonte pour sa robustesse
- ◆ Turbine avec système dilacérateur qui permet un refoulement jusqu'à 27 mètres maximum
- ◆ Double garniture à bain d'huile

Application

Relevage des eaux usées domestiques et petits collectifs.



GRBP

Modèles	GRBP100	GRBP150	GRBP200
Débit maxi (m ³ /h)	17	18	19
Pression maxi (m)	18	21	27
Puissance (kW)	0,74	1,1	1,5
Intensité nominale (A)	5,5	7,5	10
Ø Refoulement (mm)	40	40	40
Interrupteur à flotteur	OUI	OUI	OUI
Longueur de câble (m)	10	10	10
Poids (kg)	19	24	25
Prix unitaire € (HT)	1 190	1 360	1 835
Disponibilité	Disponible	Disponible	Disponible

Tsurubox - DRS

Atouts

- ◆ Légère et fiable
- ◆ Corps de pompe et turbine en inox 304
- ◆ Turbine multicanaux ouverte pour de meilleures performances hydrauliques

Application

Relevage des eaux claires et de drainage pour un usage domestique et résidentiel.

Disponible avec interrupteur à flotteur vertical



DRS

Modèles	DRS25	DRS37	DRS55	DRS75
Débit maxi (m ³ /h)	7,2	9	18	20
Pression maxi (m)	8,5	13,6	12,4	16
Puissance (kW)	0,25	0,37	0,55	0,75
Intensité nominale (A)	2,3	3,1	4,3	5,6
Ø Refoulement (mm)	32	32	40	40
Interrupteur à flotteur	OUI	OUI	OUI	OUI
Longueur de câble (m)	5	5	5	5
Poids (kg)	5,9	6,3	7,7	8,4
Prix unitaire € (HT)	280	305	425	455
Prix unitaire € avec flotteur vertical (HT)	305	315	450	475
Disponibilité	Sur consultation	Sur consultation	Sur consultation	Sur consultation

TSURUBOX 470 - HAUTEUR 80 CM

Station de relevage Tsurubox 470 pour eaux claires, prête à poser, enterrée.

Atouts

- ◆ Adaptée aux maisons individuelles ou aux très petits collectifs
- ◆ Equipée d'un kit de connexion rapide pour montage / démontage simplifié
- ◆ Clapet et vanne en diamètre 40 mm, refoulement standard en diamètre 50 mm femelle

Application

Sortie de micro-station ou fosse septique ou relevage d'eaux de drainage.



Hauteur en m

13	DRS75									
12	DRS75	DRS75	DRS75	DRS75	DRS75					
11	DRS75	DRS75	DRS75	DRS75	DRS75	DRS75	DRS75	DRS75	DRS75	DRS75
10	DRS55	DRS75	DRS75	DRS75	DRS75	DRS75	DRS75	DRS75	DRS75	DRS75
9	DRS37	DRS55	DRS55	DRS55	DRS55	DRS75	DRS75	DRS75	DRS75	DRS75
8	DRS37	DRS37	DRS37	DRS37	DRS37	DRS55	DRS55	DRS55	DRS55	DRS75
7	DRS37	DRS37	DRS37	DRS37	DRS37	DRS37	DRS37	DRS37	DRS37	DRS55
6	OMA4	DRS37	DRS37	DRS37	DRS37	DRS37	DRS37	DRS37	DRS37	DRS37
5	DRS25	OMA4	OMA4	OMA4	OMA4	OMA4	DRS37	DRS37	DRS37	DRS37
4	DRS25	DRS25	DRS25	DRS25	DRS25	DRS25	OMA4	OMA4	OMA4	OMA4
3	DRS25	DRS25	DRS25	DRS25	DRS25	DRS25	DRS25	DRS25	DRS25	DRS25
2	DRS25	DRS25	DRS25	DRS25	DRS25	DRS25	DRS25	DRS25	DRS25	DRS25
1	DRS25	DRS25	DRS25	DRS25	DRS25	DRS25	DRS25	DRS25	DRS25	DRS25
	10	20	30	40	50	60	70	80	90	100

Longueur de refoulement (PE 40 mm minimum) en m

Caractéristiques

- ◆ Cuve cylindrique Ø 650 mm en polyéthylène (PE)
- ◆ Couvercle PP à boulonner
- ◆ Entrée diamètre 100 mm - non percée (joint forsheda inclus)
- ◆ Deux presse-étoupes montés
- ◆ Sortie de refoulement en PVC pression Ø 50 mm femelle
- ◆ Clapet et vanne en diamètre 40 mm
- ◆ Kit de connexion rapide montage / démontage

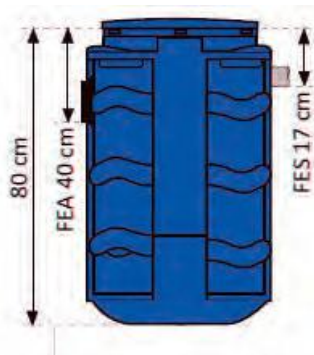

Disponible en hauteur 1100 mm

Modèles	Tsurubox 470/80/ OMA4	Tsurubox 470/80/ DRS25	Tsurubox 470/80/ DRS37	Tsurubox 470/80/ DRS55	Tsurubox 470/80/ DRS75
Hauteur (mm)	800	800	800	800	800
Fil d'eaux d'arrivée (mm)	400	400	400	400	400
Cuve Diamètre entrée (mm)	100	100	100	100	100
Diamètre sortie (mm)	50	50	50	50	50
Volume (L)	250	250	250	250	250
Matériel inclus	Pompe + cuve	Pompe + cuve	Pompe + cuve	Pompe + cuve	Pompe + cuve
Prix unitaire € (HT)	1075	953	975	1100	1132
Disponibilité	Disponible	Disponible	Disponible	Disponible	Disponible

Accessoires



Modèles	Kit raccord sortie PEHD Ø 50 mm	Réhausse de cuve	Prise alarme sonore avec flotteur	Coffret électrique Ecodrain	Poire de niveau
Prix unitaire € (HT)	16	145	165	250	50
Disponibilité	Disponible	Disponible	Disponible	Disponible	Disponible

TSURUBOX 470 - HAUTEUR 185 CM

Station de relevage Tsurubox 470 pour eaux claires, prête à poser, enterrée, spéciale fil d'eau profond.

Atouts

- ◆ Adaptée aux maisons individuelles ou aux très petits collectifs
- ◆ Equipée d'un kit de connexion rapide pour montage / démontage simplifié
- ◆ Clapet et vanne en diamètre 40 mm, refoulement standard en diamètre 40 mm mâle

Application

Sortie de micro-station ou fosse septique



OMA4



DRS

Hauteur en m

13	DRS75									
12	DRS75	DRS75	DRS75	DRS75	DRS75					
11	DRS75	DRS75	DRS75	DRS75	DRS75	DRS75	DRS75	DRS75	DRS75	DRS75
10	DRS55	DRS75	DRS75	DRS75	DRS75	DRS75	DRS75	DRS75	DRS75	DRS75
9	DRS37	DRS55	DRS55	DRS55	DRS55	DRS75	DRS75	DRS75	DRS75	DRS75
8	DRS37	DRS37	DRS37	DRS37	DRS37	DRS55	DRS55	DRS55	DRS55	DRS75
7	DRS37	DRS37	DRS37	DRS37	DRS37	DRS37	DRS37	DRS37	DRS37	DRS55
6	OMA4	DRS37	DRS37	DRS37	DRS37	DRS37	DRS37	DRS37	DRS37	DRS37
5	DRS25	OMA4	OMA4	OMA4	OMA4	OMA4	DRS37	DRS37	DRS37	DRS37
4	DRS25	DRS25	DRS25	DRS25	DRS25	DRS25	OMA4	OMA4	OMA4	OMA4
3	DRS25	DRS25	DRS25	DRS25	DRS25	DRS25	DRS25	DRS25	DRS25	DRS25
2	DRS25	DRS25	DRS25	DRS25	DRS25	DRS25	DRS25	DRS25	DRS25	DRS25
1	DRS25	DRS25	DRS25	DRS25	DRS25	DRS25	DRS25	DRS25	DRS25	DRS25
	10	20	30	40	50	60	70	80	90	100

Longueur de refoulement (PE 40 mm minimum) en m



Caractéristiques

- ◆ Cuve cylindrique Ø 470 mm intérieur en polyéthylène (PE)
- ◆ Fond de cuve résistant à la nappe phréatique
- ◆ Couvercle PE à visser
- ◆ Joint Forsheda et une scie cloche Ø100 mm pour percer l'entrée sur site
- ◆ Passage de câble Ø 50 mm ext
- ◆ Sortie mâle en PVC pression Ø 40 mm avec coude et raccord union
- ◆ Canalisation interne PVC pression avec 1 clapet anti-retour PVC à battant F/F Ø 40 mm
- ◆ Ventilation mâle Ø 50 mm ext

Modèles	Tsurubox470/ 185/OMA4	Tsurubox470/ 185/DRS25	Tsurubox470/ 185/DRS37	Tsurubox470/ 185/DRS55	Tsurubox470/ 185/DRS75
Hauteur (mm)	1850	1850	1850	1850	1850
Fil d'eaux d'arrivée (mm)	1595	1595	1595	1595	1595
Cuve	Diamètre entrée (mm)	100	100	100	100
	Diamètre sortie (mm)	40	40	40	40
Volume (L)	360	360	360	360	360
Matériel inclus	Pompe + cuve	Pompe + cuve	Pompe + cuve	Pompe + cuve	Pompe + cuve
Prix unitaire € (HT)	1210	1069	1172	1291	1323
Disponibilité	Disponible	Disponible	Disponible	Disponible	Disponible

Accessoires



Modèles	Kit raccord sortie PEHD Ø 40 mm	Réhausse de cuve	Prise alarme sonore avec flotteur	Coffret électrique Ecodrain	Poire de niveau
Prix unitaire € (HT)	15	45	165	250	50
Disponibilité	Disponible	Disponible	Disponible	Disponible	Disponible

TSURUBOX 650 - HAUTEUR 80 CM

Station de relevage Tsurubox 650 pour eaux usées, prête à poser, enterrée.

Atouts

- ♦ Adaptée aux maisons individuelles
- ♦ Équipée d'un kit de connexion rapide pour montage / démontage simplifié ou de barres de guidage
- ♦ Clapet et vanne en diamètre 63 mm, refoulement standard en diamètre 63 mm femelle

Applications

Relevage d'eaux usées domestiques



Découvrez-la page 92

DGE



Découvrez-la page 93

GRBP

Hauteur en m

23	GRBP200									
22	GRBP200	GRBP200	GRBP200	GRBP200	GRBP200	GRBP200				
21	GRBP200	GRBP200	GRBP200	GRBP200	GRBP200	GRBP200	GRBP200	GRBP200	GRBP200	GRBP200
20	GRBP200	GRBP200	GRBP200	GRBP200	GRBP200	GRBP200	GRBP200	GRBP200	GRBP200	GRBP200
19	GRBP200	GRBP200	GRBP200	GRBP200	GRBP200	GRBP200	GRBP200	GRBP200	GRBP200	GRBP200
18	GRBP150	GRBP200	GRBP200	GRBP200	GRBP200	GRBP200	GRBP200	GRBP200	GRBP200	GRBP200
17	GRBP150	GRBP150	GRBP150	GRBP150	GRBP150	GRBP200	GRBP200	GRBP200	GRBP200	GRBP200
16	GRBP150	GRBP150	GRBP150	GRBP150	GRBP150	GRBP150	GRBP150	GRBP150	GRBP150	GRBP200
15	GRBP150	GRBP150	GRBP150	GRBP150	GRBP150	GRBP150	GRBP150	GRBP150	GRBP150	GRBP150
14	GRBP100	GRBP150	GRBP150	GRBP150	GRBP150	GRBP150	GRBP150	GRBP150	GRBP150	GRBP150
13	GRBP100	GRBP100	GRBP100	GRBP100	GRBP100	GRBP150	GRBP150	GRBP150	GRBP150	GRBP150
12	GRBP100	GRBP100	GRBP100	GRBP100	GRBP100	GRBP100	GRBP100	GRBP100	GRBP100	GRBP100
11	DGE200	DGE200	DGE200	DGE200	DGE200	DGE200	DGE200	DGE200	DGE200	DGE200
10	DGE100	DGE100	DGE100	DGE200	DGE200	DGE200	DGE200	DGE200	DGE200	DGE200
9	DGE100	DGE100	DGE100	DGE100	DGE100	DGE100	DGE100	DGE100	DGE100	DGE100
8	DGE100	DGE100	DGE100	DGE100	DGE100	DGE100	DGE100	DGE100	DGE100	DGE100
7	DGE100	DGE100	DGE100	DGE100	DGE100	DGE100	DGE100	DGE100	DGE100	DGE100
6	DGE100	DGE100	DGE100	DGE100	DGE100	DGE100	DGE100	DGE100	DGE100	DGE100
5	DGE50	DGE50	DGE50	DGE100	DGE100	DGE100	DGE100	DGE100	DGE100	DGE100
4	DGE50	DGE50	DGE50	DGE50	DGE50	DGE50	DGE50	DGE50	DGE50	DGE100
3	DGE50	DGE50	DGE50	DGE50	DGE50	DGE50	DGE50	DGE50	DGE50	DGE50
2	DGE50	DGE50	DGE50	DGE50	DGE50	DGE50	DGE50	DGE50	DGE50	DGE50
1	DGE50	DGE50	DGE50	DGE50	DGE50	DGE50	DGE50	DGE50	DGE50	DGE50

10 20 30 40 50 60 70 80 90 100

Longueur de refoulement (PE 63 mm minimum) en m

Caractéristiques

- ◆ Cuve cylindrique Ø 650 mm en polyéthylène (PE)
- ◆ Couvercle PP à boulonner
- ◆ Entrée diamètre 100 mm - non percée (joint forsheda inclus)
- ◆ Deux presse-étoupes montés
- ◆ Sortie de refoulement en PVC pression Ø 63 mm femelle
- ◆ Clapet et vanne en diamètre 63 mm
- ◆ Kit de connexion rapide montage / démontage

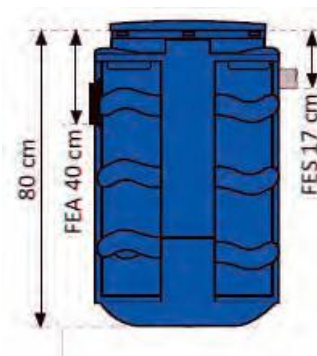

Disponible en hauteur 1100 mm

Modèles	Tsurubox 650/80/DGE50	Tsurubox 650/80/DGE100	Tsurubox 650/80/DGE200
Hauteur (mm)	800	800	800
Fil d'eaux d'arrivée (mm)	300	300	300
Cuve	Diamètre entrée (mm)	100	100
	Diamètre sortie (mm)	63 Femelle	63 Femelle
Volume (L)	250	250	250
Matériel inclus	Pompe + cuve	Pompe + cuve	Pompe + cuve
Prix unitaire € (HT) KIT H80	1166	1404	1674
Disponibilité	Disponible	Disponible	Disponible

Accessoires



Modèles	Kit raccord sortie PEHD Ø 63 mm	Réhausse de cuve	Prise alarme sonore avec flotteur	Coffret électrique Ecodrain	Poire de niveau
Prix unitaire € (HT)	17	145	165	250	50
Disponibilité	Disponible	Disponible	Disponible	Disponible	Disponible

TSURUBOX 650 - HAUTEUR 110 CM

Caractéristiques

- ◆ Cuve cylindrique Ø 650 mm en polyéthylène (PE)
- ◆ Couvercle PP à boulonner
- ◆ Entrée diamètre 100 mm - non percée (joint forsheda inclus)
- ◆ Deux presse-étoupes montés
- ◆ Sortie de refoulement en PVC pression Ø 63 mm femelle
- ◆ Clapet et vanne en diamètre 63 mm
- ◆ Pompe sur pied d'assise et barres de guidage en composite

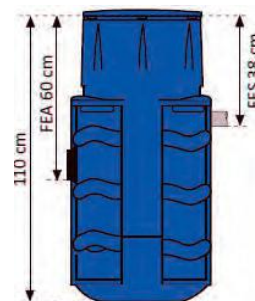

Modèles	Tsurubox 650 BDG110 DGE50	Tsurubox 650 BDG110 DGE100	Tsurubox 650 BDG110 DGE200	Tsurubox 650 BDG110 GRBP100	Tsurubox 650 BDG110 GRBP150	Tsurubox 650 BDG110 GRBP200
Hauteur (mm)	1100	1100	1100	1100	1100	1100
File d'eau d'arrivée (mm)	600	600	600	600	600	600
Cuve	Diamètre entrée (mm)	100	100	100	100	100
	Diamètre sortie (mm)	63 Femelle	63 Femelle	63 Femelle	63 Femelle	63 Femelle
Volume (L)	340	340	340	340	340	340
Matériel inclus	Pompe + cuve avec BDG	Pompe + cuve avec BDG	Pompe + cuve avec BDG	Pompe + cuve avec BDG	Pompe + cuve avec BDG	Pompe + cuve avec BDG
Prix unitaire € (HT)	1642	1998	2214	2338	2479	2954
Disponibilité	Disponible	Disponible	Disponible	Disponible	Disponible	Disponible

Accessoires



Modèles	Kit raccord sortie PEHD Ø 63 mm	Réhausse de cuve	Prise alarme sonore avec flotteur	Coffret électrique Ecodrain	Poire de niveau
Prix unitaire € (HT)	17	145	165	250	50
Disponibilité	Disponible	Disponible	Disponible	Disponible	Disponible

TSURUBOX 650 - HAUTEUR 180 CM

Caractéristiques

- ◆ Cuve cylindrique Ø 650 mm en polyéthylène (PE)
- ◆ Couvercle PP à boulonner
- ◆ Entrée diamètre 100 mm - percée en usine
- ◆ Deux presse-étoupes montés
- ◆ Sortie de refoulement en PVC pression Ø 63 mm femelle
- ◆ Clapet et vanne en diamètre 63 mm
- ◆ Pompe sur pied d'assise et barres de guidage en fonte

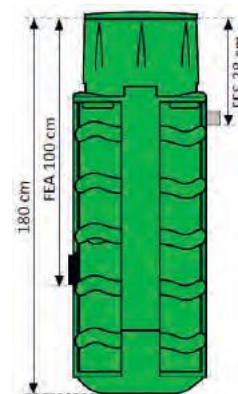

Modèles	Tsurubox 650 BDG180 DGE50	Tsurubox 650 BDG180 DGE100	Tsurubox 650 BDG180 DGE200	Tsurubox 650 BDG180 GRBP100	Tsurubox 650 BDG180 GRBP150	Tsurubox 650 BDG180 GRBP200
Hauteur (mm)	1800	1800	1800	1800	1800	1800
Fil d'eaux d'arrivée (mm)	1100	1100	1100	1100	1100	1100
Cuve	Diamètre entrée (mm)	100	100	100	100	100
	Diamètre sortie (mm)	63	63	63	63	63
Volume (L)	590	590	590	590	590	590
Matériel inclus	Pompe + cuve avec BDG	Pompe + cuve avec BDG	Pompe + cuve avec BDG	Pompe + cuve avec BDG	Pompe + cuve avec BDG	Pompe + cuve avec BDG
Prix unitaire € (HT)	2268	2473	2646	2754	2862	3235
Disponibilité	2 semaines	2 semaines	2 semaines	2 semaines	2 semaines	2 semaines

Accessoires



Modèles	Kit raccord sortie PEHD Ø 63 mm	Réhausse de cuve	Prise alarme sonore avec flotteur	Coffret électrique Ecodrain	Poire de niveau	Panier dégrilleur
Prix unitaire € (HT)	17	145	165	250	50	190
Disponibilité	Disponible	Disponible	Disponible	Disponible	Disponible	Disponible

TSURUBOX 650 - HAUTEUR 210 CM

Caractéristiques

- ◆ Cuve cylindrique Ø 650 mm en polyéthylène (PE)
- ◆ Couvercle PP à boulonner
- ◆ Entrée diamètre 100 mm - percée en usine
- ◆ Deux presse-étoupes montés
- ◆ Sortie de refoulement en PVC pression Ø 63 mm femelle
- ◆ Clapet et vanne en diamètre 63 mm
- ◆ Pompe sur pied d'assise et barres de guidage en fonte

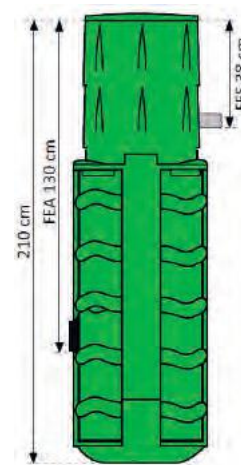

Modèles	Tsurubox 650 BDG210 DGE50	Tsurubox 650 BDG210 DGE100	Tsurubox 650 BDG210 DGE200	Tsurubox 650 BDG210 GRBP100	Tsurubox 650 BDG210 GRBP150	Tsurubox 650 BDG210 GRBP200
Hauteur (mm)	2100	2100	2100	2100	2100	2100
Fil d'eau d'arrivée (mm)	1400	1400	1400	1400	1400	1400
Diamètre entrée (mm)	100	100	100	100	100	100
Diamètre sortie (mm)	63	63	63	63	63	63
Volume (L)	680	680	680	680	680	680
Matériel inclus	Pompe + cuve avec BDG	Pompe + cuve avec BDG	Pompe + cuve avec BDG	Pompe + cuve avec BDG	Pompe + cuve avec BDG	Pompe + cuve avec BDG
Prix unitaire € (HT)	2461	2683	2871	2988	3105	3510
Disponibilité	2 semaines	2 semaines	2 semaines	2 semaines	2 semaines	2 semaines

Accessoires



Modèles	Kit raccord sortie PEHD Ø 63 mm	Réhausse de cuve	Prise alarme sonore avec flotteur	Coffret électrique Ecodrain	Poire de niveau	Panier dégrilleur
Prix unitaire € (HT)	17	145	165	250	50	190
Disponibilité	Disponible	Disponible	Disponible	Disponible	Disponible	Disponible

TSURUBOX 650 - HAUTEUR 240 CM

Caractéristiques

- ◆ Cuve cylindrique Ø 650 mm en polyéthylène (PE)
- ◆ Couvercle PP à boulonner
- ◆ Entrée diamètre 100 mm - percée en usine
- ◆ Deux presse-étoupes montés
- ◆ Sortie de refoulement en PVC pression Ø 63 mm femelle
- ◆ Clapet et vanne en diamètre 63 mm
- ◆ Pompe sur pied d'assise et barres de guidage en fonte

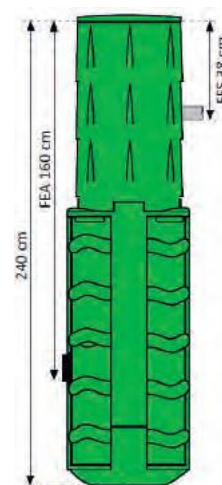

Modèles	Tsurubox 650 BDG240 DGE50	Tsurubox 650 BDG240 DGE100	Tsurubox 650 BDG240 DGE200	Tsurubox 650 BDG240 GRBP100	Tsurubox 650 BDG240 GRBP150	Tsurubox 650 BDG240 GRBP200
Hauteur (mm)	2400	2400	2400	2400	2400	2400
Fil d'eaux d'arrivée (mm)	1700	1700	1700	1700	1700	1700
Cuve Diamètre entrée (mm)	100	100	100	100	100	100
Diamètre sortie (mm)	63	63	63	63	63	63
Volume (L)	770	770	770	770	770	770
Matériel inclus	Pompe + cuve avec BDG	Pompe + cuve avec BDG	Pompe + cuve avec BDG	Pompe + cuve avec BDG	Pompe + cuve avec BDG	Pompe + cuve avec BDG
Prix unitaire € (HT)	2682	2925	3129	3257	3385	3825
Disponibilité	2 semaines	2 semaines	2 semaines	2 semaines	2 semaines	2 semaines

Accessoires



Modèles	Kit raccord sortie PEHD Ø 63 mm	Réhausse de cuve	Prise alarme sonore avec flotteur	Coffret électrique Ecodrain	Poire de niveau	Panier dégrilleur
Prix unitaire € (HT)	17	145	165	250	50	190
Disponibilité	Disponible	Disponible	Disponible	Disponible	Disponible	Disponible

TSURUBOX 652 - HAUTEUR 110 CM

Station de relevage Tsurubox 652 pour eaux usées, prête à poser, enterrée.

Atouts

- ◆ Adaptée aux maisons individuelles ou petits collectifs
- ◆ Équipée d'un kit de connexion rapide pour montage / démontage simplifié ou de barres de guidage
- ◆ Clapets et vannes en diamètre 63 mm, refoulement standard en diamètre 63 mm femelle
- ◆ Inclus : coffret électrique V2MB [Découvrez-le page 153](#)

Applications

Relevage d'eaux usées domestiques ou petits collectifs.



DGE

Découvrez-la
page 92



GRBP

Découvrez-la
page 93

Hauteur
en m

23	GRBP200									
22	GRBP200	GRBP200	GRBP200	GRBP200	GRBP200					
21	GRBP200	GRBP200	GRBP200	GRBP200	GRBP200	GRBP200	GRBP200	GRBP200	GRBP200	
20	GRBP200	GRBP200	GRBP200	GRBP200	GRBP200	GRBP200	GRBP200	GRBP200	GRBP200	GRBP200
19	GRBP200	GRBP200	GRBP200	GRBP200	GRBP200	GRBP200	GRBP200	GRBP200	GRBP200	GRBP200
18	GRBP150	GRBP200	GRBP200	GRBP200	GRBP200	GRBP200	GRBP200	GRBP200	GRBP200	GRBP200
17	GRBP150	GRBP150	GRBP150	GRBP150	GRBP150	GRBP200	GRBP200	GRBP200	GRBP200	GRBP200
16	GRBP150	GRBP150	GRBP150	GRBP150	GRBP150	GRBP150	GRBP150	GRBP150	GRBP150	GRBP200
15	GRBP150	GRBP150	GRBP150	GRBP150	GRBP150	GRBP150	GRBP150	GRBP150	GRBP150	GRBP150
14	GRBP100	GRBP150	GRBP150	GRBP150	GRBP150	GRBP150	GRBP150	GRBP150	GRBP150	GRBP150
13	GRBP100	GRBP100	GRBP100	GRBP100	GRBP100	GRBP150	GRBP150	GRBP150	GRBP150	GRBP150
12	GRBP100	GRBP100	GRBP100	GRBP100	GRBP100	GRBP100	GRBP100	GRBP100	GRBP100	GRBP100
11	DGE200	DGE200	DGE200	DGE200	DGE200	DGE200	DGE200	DGE200	DGE200	DGE200
10	DGE100	DGE100	DGE100	DGE200	DGE200	DGE200	DGE200	DGE200	DGE200	DGE200
9	DGE100	DGE100	DGE100	DGE100	DGE100	DGE100	DGE100	DGE100	DGE100	DGE100
8	DGE100	DGE100	DGE100	DGE100	DGE100	DGE100	DGE100	DGE100	DGE100	DGE100
7	DGE100	DGE100	DGE100	DGE100	DGE100	DGE100	DGE100	DGE100	DGE100	DGE100
6	DGE100	DGE100	DGE100	DGE100	DGE100	DGE100	DGE100	DGE100	DGE100	DGE100
5	DGE50	DGE50	DGE50	DGE100	DGE100	DGE100	DGE100	DGE100	DGE100	DGE100
4	DGE50	DGE50	DGE50	DGE50	DGE50	DGE50	DGE50	DGE50	DGE50	DGE100
3	DGE50	DGE50	DGE50	DGE50	DGE50	DGE50	DGE50	DGE50	DGE50	DGE50
2	DGE50	DGE50	DGE50	DGE50	DGE50	DGE50	DGE50	DGE50	DGE50	DGE50
1	DGE50	DGE50	DGE50	DGE50	DGE50	DGE50	DGE50	DGE50	DGE50	DGE50

10

20

30

40

50

60

70

80

90

100

Longueur de refoulement (PE 63 mm minimum) en m

Caractéristiques

- ◆ Cuve cylindrique Ø 650 mm en polyéthylène (PE)
- ◆ Couvercle PP à boulonner
- ◆ Entrée diamètre 100 mm - non percée (joint forsheda inclus)
- ◆ Entrée diamètre 50 mm pour passage des câbles pompes et flotteurs
- ◆ Sortie de refoulement en PVC pression Ø 63 mm femelle
- ◆ Clapets et vannes en diamètre 63 mm
- ◆ Kit de connexion rapide ou pompes sur pieds d'assise et barres de guidage en composite

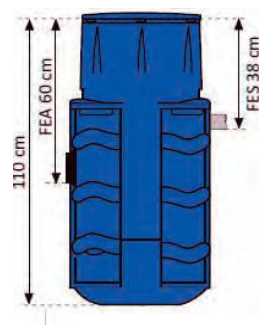

Modèles	Tsurubox 652 110 DGE50	Tsurubox 652 110 DGE100	Tsurubox 652 110 DGE200	
	Tsurubox 652 BDG110 DGE50	Tsurubox 652 BDG110 DGE100	Tsurubox 652 BDG110 DGE200	
Cuve	Hauteur (mm)	1100	1100	1100
	Fil d'eaux d'arrivée (mm)	400	400	400
	Diamètre entrée (mm)	100	100	100
	Diamètre sortie (mm)	63	63	63
	Volume (L)	340	340	340
	Matériel inclus	Pompes + cuve + coffret	Pompes + cuve + coffret	Pompes + cuve + coffret
Prix unitaire € (HT) Sans BDG	2 808	3 013	3 510	
Disponibilité	2 semaines	2 semaines	2 semaines	
Prix unitaire € (HT) Avec BDG	3 024	3 402	3 942	
Disponibilité	Disponible	Disponible	Disponible	

Accessoires



Modèles	Kit raccord sortie PEHD Ø 63 mm	Réhausse de cuve	Poire de niveau	Coffret électrique V2MB avec enveloppe	Socle
Prix unitaire € (HT)	17	145	50	835	325
Disponibilité	Disponible	Disponible	Disponible	Disponible	Disponible

TSURUBOX 652 - HAUTEUR 150 CM

Caractéristiques

- ◆ Cuve cylindrique Ø 650 mm en polyéthylène (PE)
- ◆ Couvercle PP à boulonner
- ◆ Entrée diamètre 100 mm - percée en usine
- ◆ Entrée diamètre 50 mm pour passage des câbles pompes et flotteurs
- ◆ Sortie de refoulement en PVC pression Ø 63 mm femelle
- ◆ Clapets et vannes en diamètre 63 mm
- ◆ Pompes sur pieds d'assise et barres de guidage en fonte

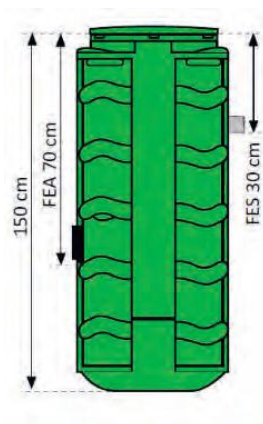

Disponible sans barres de guidage

Modèles	Tsurubox 652 BDG150 DGE50	Tsurubox 652 BDG150 DGE100	Tsurubox 652 BDG150 DGE200
Hauteur (mm)	1500	1500	1500
Fil d'eaux d'arrivée (mm)	700	700	700
Diamètre entrée (mm)	100	100	100
Diamètre sortie (mm)	63	63	63
Volume (L)	500	500	500
Matériel inclus	Pompes + cuve avec BDG + coffret	Pompes + cuve avec BDG + coffret	Pompes + cuve avec BDG + coffret
Prix unitaire € (HT)	3 672	4 093	4 309
Disponibilité	2 semaines	2 semaines	2 semaines

Accessoires



Modèles	Kit raccord sortie PEHD Ø 63 mm	Réhausse de cuve	Panier dégrilleur	Poire de niveau	Coffret électrique V2MB avec enveloppe	Socle
Prix unitaire € (HT)	17	145	190	50	835	325
Disponibilité	Disponible	Disponible	Disponible	Disponible	Disponible	Disponible

TSURUBOX 652 - HAUTEUR 180 CM

Caractéristiques

- ◆ Cuve cylindrique Ø 650 mm en polyéthylène (PE)
- ◆ Couvercle PP à boulonner
- ◆ Entrée diamètre 100 mm - percée en usine
- ◆ Entrée diamètre 50 mm pour passage des câbles pompes et flotteurs
- ◆ Sortie de refoulement en PVC pression Ø 63 mm femelle
- ◆ Clapets et vannes en diamètre 63 mm
- ◆ Pompes sur pieds d'assise et barres de guidage en fonte

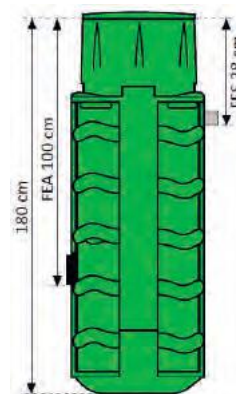

Modèles	Tsurubox 652 BDG180 DGE50	Tsurubox 652 BDG180 DGE100	Tsurubox 652 BDG180 DGE200
Hauteur (mm)	1800	1800	1800
Fil d'eaux d'arrivée (mm)	1000	1000	1000
Diamètre entrée (mm)	100	100	100
Diamètre sortie (mm)	63	63	63
Volume (L)	590	590	590
Matériel inclus	Pompes + cuve avec BDG + coffret	Pompes + cuve avec BDG + coffret	Pompes + cuve avec BDG + coffret
Prix unitaire € (HT)	4 039	4 503	4 740
Disponibilité	2 semaines	2 semaines	2 semaines

Accessoires



Modèles	Kit raccord sortie PEHD Ø 63 mm	Réhausse de cuve	Panier dégrilleur	Poire de niveau	Coffret électrique V2MB avec enveloppe	Socle
Prix unitaire € (HT)	17	145	190	50	835	325
Disponibilité	Disponible	Disponible	Disponible	Disponible	Disponible	Disponible

TSURUBOX 652 - HAUTEUR 210 CM

Caractéristiques

- ◆ Cuve cylindrique Ø 650 mm en polyéthylène (PE)
- ◆ Couvercle PP à boulonner
- ◆ Entrée diamètre 100 mm - percée en usine
- ◆ Entrée diamètre 50 mm pour passage des câbles pompes et flotteurs
- ◆ Sortie de refoulement en PVC pression Ø 63 mm femelle
- ◆ Clapets et vannes en diamètre 63 mm
- ◆ Pompes sur pieds d'assise et barres de guidage en fonte

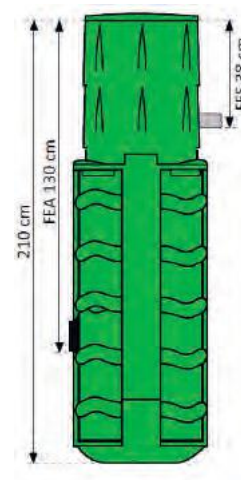

Modèles	Tsurubox 652 BDG210 DGE50	Tsurubox 652 BDG210 DGE100	Tsurubox 652 BDG210 DGE200
Hauteur (mm)	2100	2100	2100
Fil d'eaux d'arrivée (mm)	1300	1300	1300
Cuve	Diamètre entrée (mm)	100	100
	Diamètre sortie (mm)	63	63
Volume (L)	680	680	680
Matériel inclus	Pompes + cuve avec BDG + coffret	Pompes + cuve avec BDG + coffret	Pompes + cuve avec BDG + coffret
Prix unitaire € (HT)	4 241	4 728	4 977
Disponibilité	2 semaines	2 semaines	2 semaines

Accessoires



Modèles	Kit raccord sortie PEHD Ø 63 mm	Réhausse de cuve	Panier dégrilleur	Poire de niveau	Coffret électrique V2MB avec enveloppe	Socle
Prix unitaire € (HT)	17	145	190	50	835	325
Disponibilité	Disponible	Disponible	Disponible	Disponible	Disponible	Disponible

TSURUBOX 652 - HAUTEUR 240 CM

Caractéristiques

- ◆ Cuve cylindrique Ø 650 mm en polyéthylène (PE)
- ◆ Couvercle PP à boulonner
- ◆ Entrée diamètre 100 mm - percée en usine
- ◆ Entrée diamètre 50 mm pour passage des câbles
- ◆ pompes et flotteurs
- ◆ Sortie de refoulement en PVC pression Ø 63 mm femelle
- ◆ Clapets et vannes en diamètre 63 mm
- ◆ Pompes sur pieds d'assise et barres de guidage en fonte

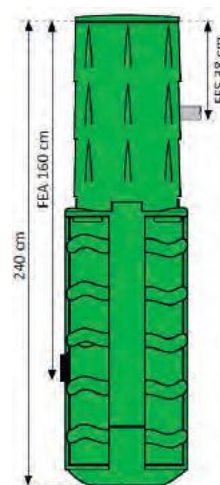

Modèles	Tsurubox 652 BDG240 DGE50	Tsurubox 652 BDG240 DGE100	Tsurubox 652 BDG240 DGE200
Hauteur (mm)	2400	2400	2400
Fil d'eaux d'arrivée (mm)	1600	1600	1600
Cuve	Diamètre entrée (mm)	100	100
	Diamètre sortie (mm)	63	63
Volume (L)	770	770	770
Matériel inclus	Pompes + cuve avec BDG + coffret	Pompes + cuve avec BDG + coffret	Pompes + cuve avec BDG + coffret
Prix unitaire € (HT) KIT H80	4 453	4 964	5 226
Disponibilité	2 semaines	2 semaines	2 semaines

Accessoires



Modèles	Kit raccord sortie PEHD Ø 63 mm	Réhausse de cuve	Panier dégrilleur	Poire de niveau	Coffret électrique V2MB avec enveloppe	Socle
Prix unitaire € (HT)	17	145	190	50	835	325
Disponibilité	Disponible	Disponible	Disponible	Disponible	Disponible	Disponible

STATION DE RELEVAGE COLLECTIF

CONSULTEZ
- NOUS !

Station de relevage prête à poser, enterrée, spéciale fil d'eau profond ou hors sol, double pompe, pour eaux usées et pluviales.

Atouts

- ◆ Adaptée aux assainissements collectifs et pour la gestion du débit de fuite en bassin de rétention
- ◆ Equipée de barres de guidage pour un montage/démontage simplifié
- ◆ Double pompe

Sélectionnez votre pompe



Modèles	Série C	Série GY	Série B	Série BZ	Série UT/U	Série UZ
Débit maxi (m ³ /h)	20 à 165	18,7 à 30,6	16 à 300	79 à 214	27 à 62	39 à 156
Pression maxi (m)	11,5 à 26	20,8 à 68	9 à 29,7	9,1 à 30	12,2 à 23,5	10,2 à 19
Nombre de phases	3	1 ou 3	3	3	3	3
Puissance (kW)	0,75 à 11	0,9 à 9,5	0,4 à 15	1,5 à 11	0,25 à 3,7	1,5 à 11
Intensité nominale (A)	1,9 à 23,8	2,5 à 18,8	1,1 à 31,9	4 à 23,8	2,1 à 7,7	4 à 23,8
Longueur de câble (m)	10	10	10	10	10	10
Compatible pied d'assise	Oui	Oui	Oui	Oui	Oui	Oui

Sélectionnez votre cuve



Tsurubox 1000

- ◆ Station de relevage en polyéthylène
- ◆ Diamètre 1160 mm
- ◆ Hauteur jusqu'à 3,15 mètres
- ◆ Montage en DN 50, 65 ou 80



Tsurubox POLYTEC

- ◆ Station de relevage en polyester
- ◆ Diamètre 1000 à 2500 mm
- ◆ Hauteur jusqu'à 7 mètres
- ◆ Montage en DN 50, 65, 80, 100 ou 150 vannes et clapets

Sélectionnez votre coffret



Coffret de commande et de protection

- ◆ 2 pompes ou plus
- ◆ Contrôle par flotteurs ou par sonde
- ◆ Télégestion
- ◆ Nombreuses options disponibles

Consultez-nous pour la mise
en service et / ou le consuel

QUESTIONNAIRE CLIENT : STATION DE RELEVAGE **COLLECTIVE**

NOM :

CHANTIER ETUDE

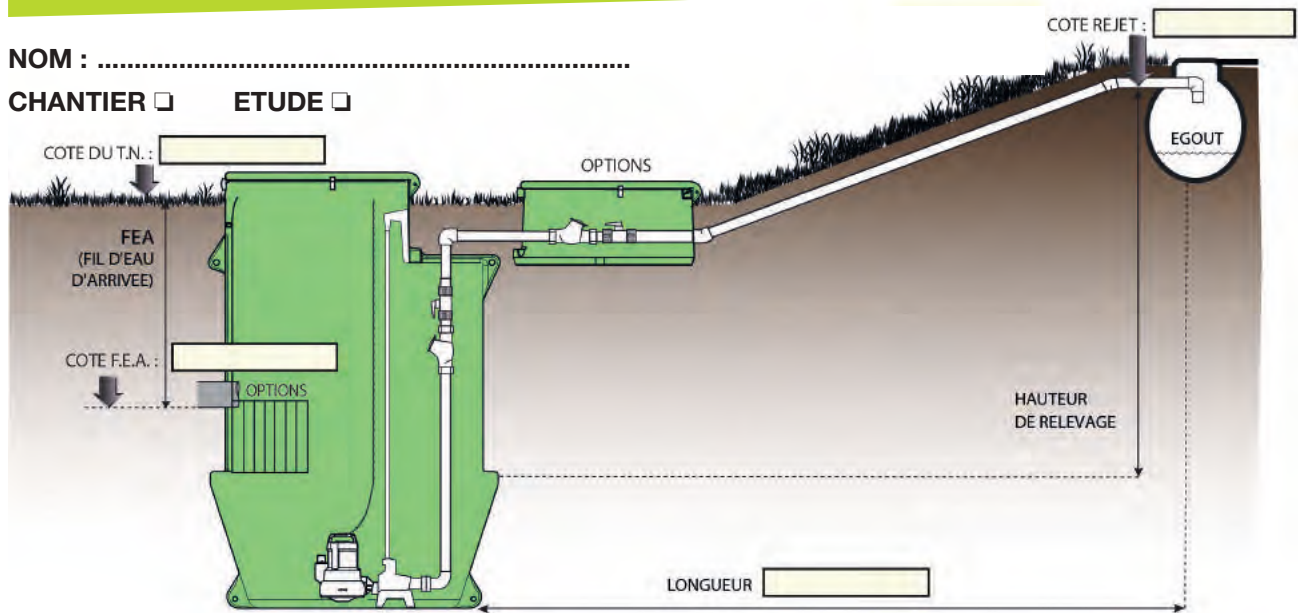

NATURE DE L'INSTALLATION :

DEMANDE : 1 POMPE 2 POMPES (1 SECOURS) 2 POMPES (PARALLELES) AUTRES :

HAUTEUR DE RELEVAGE : LONGUEUR : FIL D'EAU D'ARRIVEE :

Eaux CHARGÉES (WC) EAUX CLAIRES/PLUVIALES AUTRES :

DÉBIT DEMANDE : ou POPULATION : EH ou SURFACE :

STATION CANA. SEULE STATION CLAPETS/VANNES INT. STATION + REGARD REGARD EN OPTION

ESPACE VERT SOUS CHAUSSEE NAPPE PHREATIQUE : OUI NON

SYSTEME ACCOUPLEMENT PIED D'ASSISE KIT DE CONNEXION STATIONNAIRE

INSTALLATION DANS REGARD BETON (NON FOURNI) o uniquement possible pour EP

TUYAU ENTREE : CANA REFOULEMENT (SI EXISTANTE) Ø..... TYPE

POMPE(S) : MONO TRI AU CHOIX

PANIER DEGRILLAGE : OUI NON OPTION

POTENCE : OUI NON OPTION

COMMANDE PAR FLOTTEUR o CAPT. DE PRESSION AUTRES :

COFFRET INTERIEUR COFFR. EXTERIEUR COFFR. AGGLO SOCLE OPTION EXT.

OPTIONS SPECIALES COFFRET :

DISTANCE COFFRET (si supérieur à 5 m) :

MISE EN SERVICE : OUI NON EN OPTION

RENDU A EXPLOITANT : OUI NON

OPTIONS :

CONSUEL SOFREL ANTI BELIER CANALISATION INOX

STATION DE RELEVAGE COLLECTIVE

AUTRES DEMANDES SPECIFIQUES :

.....

Applications

- Aération et agitation :
 - De bassins tampons et bassins d'activation prioritairement en eaux usées industrielles
 - De réacteurs SBR et mini-stations d'épuration
- Réhabilitation de stations d'épuration domestiques
- Stabilisation des boues activées et lisiers
- Flottation et dégraissage
- Neutralisation

AÉRATEURS - AGITATEURS

Atouts du TRN Tsurumi 115

Aérateurs - Agitateurs

Série **BER** 114

Série **TRN / TRN-FL** 116

Agitateurs

Série **TBX** 118

Série **TBM** 119

AÉRATEURS
AGITATEUR

POMPES DE
DRAGAGE

POMPES DE
SURFACE

ATELL

ACCESSOIRES

HYDROÉJECTEUR SÉRIE BER

La série BER est une gamme d'hydroéjecteurs composée d'une pompe série B et d'un diffuseur.

Atouts

- ♦ Pompe avec corps et turbine en fonte
- ♦ Ejecteur inox
- ♦ Installation et utilisation simples

Application

Aération et agitation d'eaux usées.



BER

Courbe débit d'air en fonction de la profondeur d'eau

Débit d'air en eau clair à 20°C

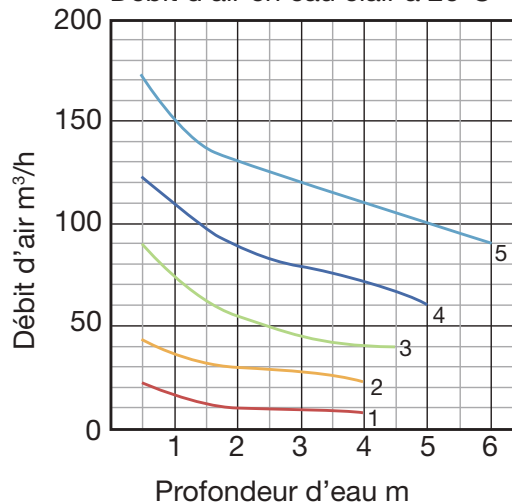

Modèles	Sans accouplement					Avec pied d'assise				
	2850 tr/min		1450 tr/min			2850 tr/min		1450 tr/min		
	8 BER	15 BER	22 BER	37 BER	55 BER	TOS 8BER	TOS 15BER	TOS 22BER	TOS 37BER	TOS 55BER
Puissance (kW)	0,75	1,5	2,2	3,7	5,5	0,75	1,5	2,2	3,7	5,5
Méthode de démarrage	Directe	Directe	Directe	Directe	Directe	Directe	Directe	Directe	Directe	Directe
Ø Conduite d'air (mm)	25	32	50	50	50	25	32	50	50	50
Passage turbine (mm)	20	20	35	35	35	20	20	35	35	35
Poids (kg)	28	43	75	91	149	23	34	61	77	132
Courbe	● 1	● 2	● 3	● 4	● 5	● 1	● 2	● 3	● 4	● 5
Prix unitaire € (HT)	2300	3042	4744	5284	7337	2795	3651	5750	6291	8481
Disponibilité	2 semaines	2 semaines	2 semaines	2 semaines	2 semaines	2 semaines	2 semaines	2 semaines	2 semaines	2 semaines

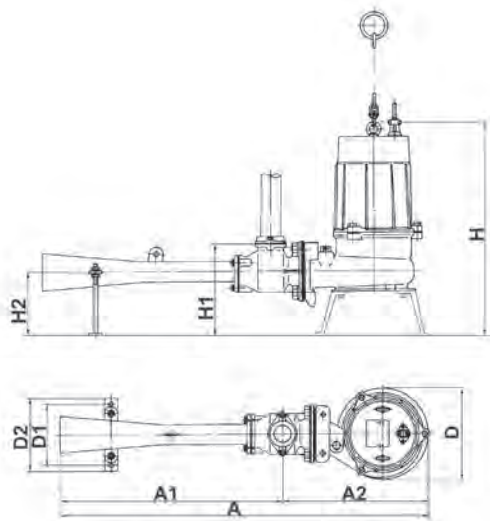

Modèles	8-BER	15-BER	22-BER	37-BER	55-BER
A	674	895	1158	1158	1415
A1	377	537	687	687	861
A2	297	358	471	471	554
D	194	222	317	317	391
D1	150	150	220	220	220
D2	180	180	260	260	260
H	464	562	679	753	942
H1	195	224	312	312	341
H2	150	159	232	232	256

Dimensions en mm

La **qualité** des pompes de chantier TSURUMI au service de l'assainissement

DOUBLE FONCTION

- **Aération**
- **Agitation**



Déprimogène

La rotation de la turbine permet l'aspiration directe de l'air, le mélange eau/air est éjecté par les diffuseurs. Grâce à sa conception, un matelas d'air se crée au-dessus de la turbine, l'effluent n'est donc pas en contact avec la garniture mécanique limitant ainsi son abrasion.

Agitation efficace du bassin

Le mélange eau/air éjecté de l'appareil permet un brassage efficace et une diffusion homogène de l'air.

Utilisation immergée

Par son utilisation, le TRN est silencieux, il ne crée pas d'aérosols et ne gèle pas.

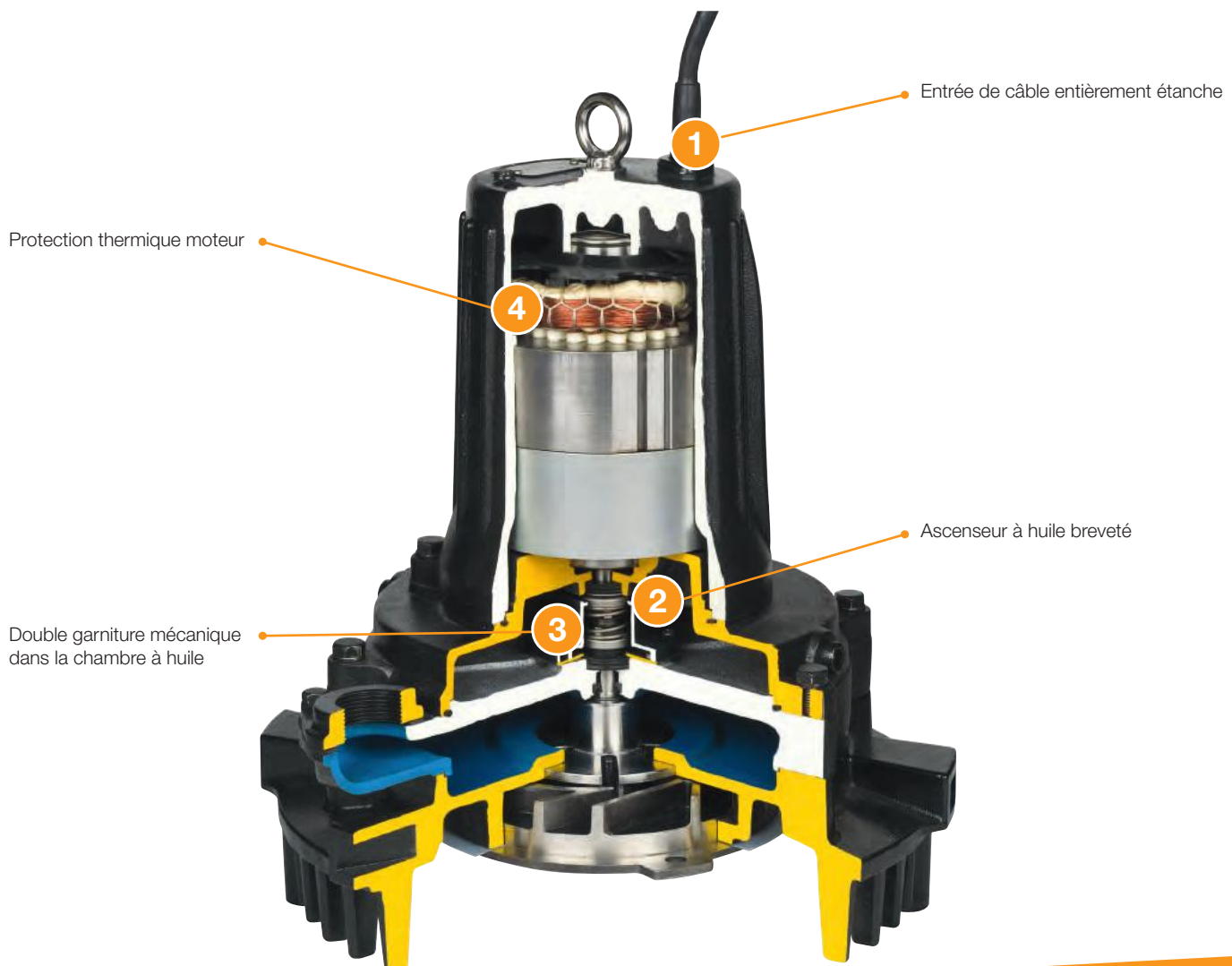

AERATEURS
AGITATEUR

POMPES DE
DRAGAGE

POMPES DE
SURFACE

ATELL

ACCESSOIRES

AÉRATEURS SÉRIE TRN / TRN-FL

La série TRN est une gamme d'aérateurs submersibles déprimogènes.
La série TRN-FL est une gamme destinée au dégraissage et à la flottation.

NOUVEAUTÉ

TRN-FL SPÉCIAL
FLOTTATION
DES GRAISSES
PLUS D'INFORMATIONS
SUR CONSULTATION

Atouts

- ◆ Robuste
- ◆ Installation, utilisation et maintenance simples
- ◆ Double garniture mécanique sans contact avec l'eau
- ◆ Livré avec un silencieux

Applications

Aération et agitation pour le traitement des eaux usées industrielles et urbaines
Dégraissage et flottation des matières en suspension



TRN

Modèles	2850 tr/min					1450 tr/min				
	32TRN 2.75	32TRN 21.5	50TRN 42.2	50TRN 43.7	50TRN 45.5	80TRN 47.5	80TRN 412	80TRN 417	100TRN 424	150TRN 440
Puissance (kW)	0,75	1,5	2,2	3,7	5,5	7,5	12	17	24	40
Méthode de démarrage	Directe	Directe	Directe	Directe	Directe	Directe	E.T.	E.T.	E.T.	E.T.
Ø Conduite d'air (mm)	32	32	50	50	50	80	80	80	100	150
Profondeur turbine maxi (m)	3,5	3,5	3,6	4	4	4,5	6	6	6	6
Nombre de sorties	6	6	6	6	6	6	6	6	8	8
Poids (kg)	55	55	140	150	170	190	200	220	460	635
Courbe	● 1	● 2	● 3	● 4	● 5	● 6	● 7	● 8	● 9	● 10
Prix unitaire € (HT)	3197	3462	6273	7153	10666	12363	14789	16612	26617	45534
Modèles	32TRN-FL 2.75	32TRN-FL 21.5	50TRN-FL 42.2	50TRN-FL 43.7						
Prix unitaire € (HT) TRN-FL	3197	3462	6273	7153	-	-	-	-	-	-
Disponibilité	2 semaines	2 semaines	2 semaines	2 semaines	2 semaines	2 semaines	2 semaines	2 semaines	2 semaines	2 semaines

E.T. : étoile / triangle

Courbe débit d'air en fonction de la profondeur d'eau

Débit d'air en eau claire à 20°C

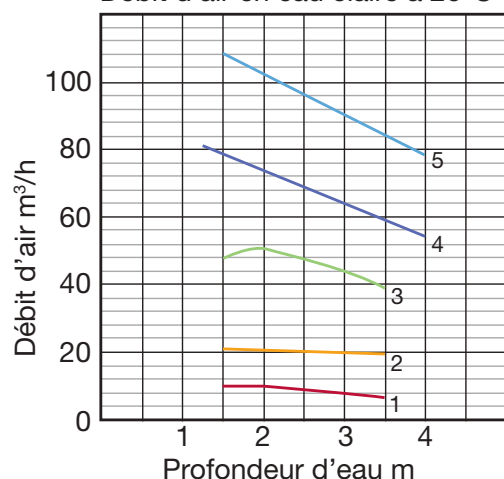

Courbe débit d'air en fonction de la profondeur d'eau

Débit d'air en eau claire à 20°C

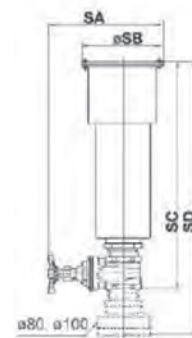
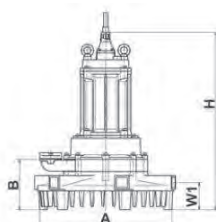
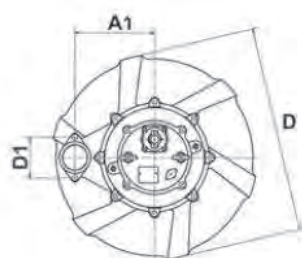
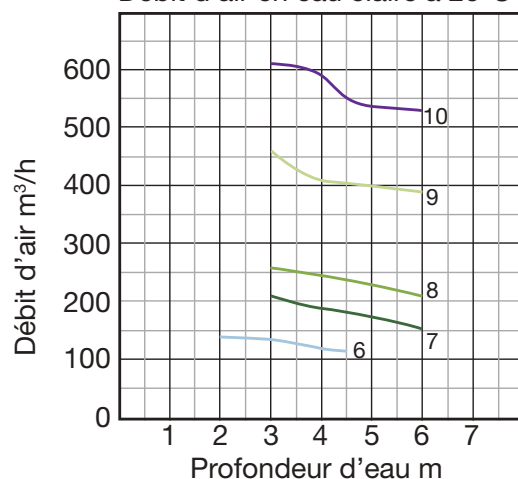

Modèles		32TRN 2.75 (*)	32TRN 21.5 (*)	50TRN 42.2 (*)	50TRN 43.7 (*)	50TRN 45.5	80TRN 47.5	80TRN 412	80TRN 417	100TRN 424	150TRN 440
Aérateur	A	371	371	660	660	660	660	660	660	980	980
	A1	184	184	271	271	271	271	271	271	385	410
	B	146	146	226	226	226	246	246	246	417	452
	D	420	420	700	700	700	700	700	700	1000	1050
	D1	90	90	140	140	140	140	140	140	230	280
	H	473	473	689	694	835	868	898	985	1254	1459
	W1	81	81	123	123	123	133	133	133	272	269
Conduite d'air		32	32	50	50	50	80	80	80	100	150
Silencieux/vanne	SA	180	180	230	230	230	245	245	245	345	448
	SB	116	116	154	154	154	180	180	180	256	370
	SC	175	275	370	370	370					740
	SD	-	-	-	-	-	585	585	585	760	863

(*) Mêmes dimensions pour la version TRN-FL

Dimensions en mm

AGITATEURS SÉRIE **TBX**

La série TBX est une gamme d'agitateurs submersibles à vitesse rapide.

Atouts

- ◆ Fiable et robuste
- ◆ Tout inox
- ◆ Résistant aux liquides corrosifs

Application

Homogénéisation et mélange des eaux ou liquides agressifs.



TBX

Modèles	TBX 0,75 / 4E	TBX 1,1 / 4E	TBX 1,5 / 6E	TBX 2,2 / 6E	TBX 3 / 6E	TBX 4 / 6E
Puissance (kW)	0,75	1,1	1,5	2,2	3	4
Vitesse (tr/min)	1430	1425	950	960	980	970
Débit maxi (m³/h)	272	365	840	896	11129	1290
Poids (kg)	22	24	56	58	78	80
Prix unitaire € (HT)	2400	2415	5770	5810	5860	6315
Disponibilité	Sur consultation	Sur consultation	Sur consultation	Sur consultation	Sur consultation	Sur consultation

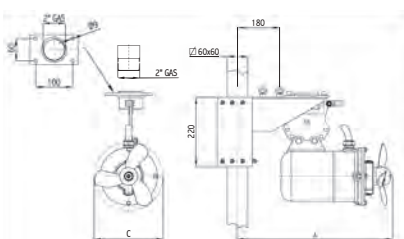

TBX 0.75 / 4E ET TBX 1.1 / 4E

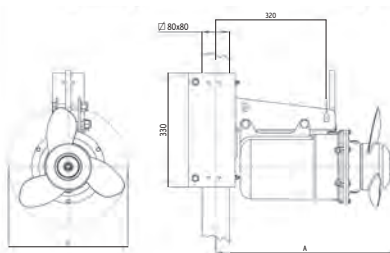

TBX 1.5 / 6E ET TBX 2.2 / 6E

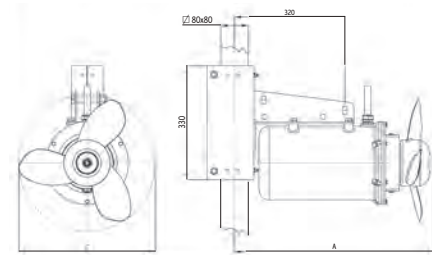

TBX 3 / 6E ET TBX 4 / 6E

Modèles	TBX 0,75 / 4E	TBX 1,1 / 4E	TBX 1,5 / 6E	TBX 2,2 / 6E	TBX 3 / 6E	TBX 4 / 6E
A	390	398	520	520	580	580
C	150	180	318	305	360	360

Dimensions en mm

AGITATEURS SÉRIE TBM

La série TBM est une gamme d'agitateurs submersibles à vitesse rapide.

Atouts

- ♦ Fiable et robuste
- ♦ Corps en fonte et hélice en inox
- ♦ Grande tolérance à l'abrasion

Application

Homogénéisation et mélange des eaux ou liquides chargés.



TBM

Modèles	TBM 1.5/6	TBM 2.2/6	TBM 2.2/4	TBM 3/4	TBM 4/4	TBM 5.5/4	TBM 7.5/4	TBM 9/4	TBM 11/4	TBM 15/4	TBM 18.5/4	TBM 22/4	TBM 25/4
Puissance (kW)	1,5	2,2	2,2	3	4	5,5	7,5	9	11	15	18,5	22	25
Vitesse (tr/min)	925	940	323	323	320	326	328	328	351	351	354	272	272
Ø Hélices (mm)	297	347	445	460	515	535	585	595	600	720	780	930	960
Débit maxi (m³/h)	643	876	1 333	1 581	2 146	2 391	3 254	3 628	3 977	5 335	6 884	9 165	10 138
Poids (kg)	60,5	58,5	77	79	81	115	121,5	127	185	199	204	317	325
Prix unitaire € (HT)	3855	3915	5705	5760	5865	6755	6950	7155	10100	10415	10675	12715	13320
Disponibilité	Sur consultation	Sur consultation	Sur consultation	Sur consultation	Sur consultation	Sur consultation	Sur consultation	Sur consultation	Sur consultation	Sur consultation	Sur consultation	Sur consultation	Sur consultation

TBM 1.5/6N et TBM 2.2/6N

TBM 2.2/4 à TBM 18.5/4N

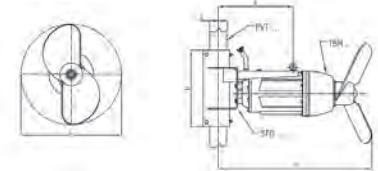
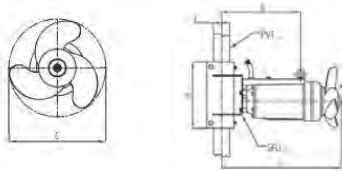

Modèles	TBM 1,5/6N	TBM 2,2/6N	TBM 2,2/4	TBM 3/4	TBM 4/4	TBM 5,5/4N	TBM 7,5/4N	TBM 9/4N	TBM 11/4	TBM 15/4N	TBM 18,5/4N
A	595	595	820	830	840	889	903	914	1035	1030	1045
B	395	395	395	395	395	445	445	445	505	505	505
C	297	347	445	460	515	535	585	595	600	720	780
D	330	330	330	330	330	450	450	450	550	550	550
E	80x80	80x80	80x80	80x80	80x80	100x100	100x100	100x100	100x100	100x100	100x100
F			197	197	197	264	264	264	310	310	310

Dimensions en mm

Applications

- Pompage à grands débits d'effluents très chargés en sable, de bentonite, de boues de forages
- Production de granulats en mines et carrières
- Dragage de ports, de barrages, d'écluses, d'étangs
- Ensouillage de pipes
- Ensablement de plages

POMPES DE DRAGAGE

Série EL 122

POMPES DE
DRAGAGE

POMPES DE
SURFACE

APELL

ACCESSOIRES

POMPES DE DRAGAGE SÉRIE **EL**

La série EL est une gamme de pompes de dragage électriques.

Atouts

- ◆ Grande résistance à l'abrasion
- ◆ Large gamme de débits et de hauteurs
- ◆ Pompage jusqu'à 1.30 de densité
- ◆ Très robuste

Application

Dragage de ports, désenvasement et production de sable.



EL

Modèles	EL 25 A	EL 25 B	EL 35 A	EL 35 B	EL 35 HC	EL 354 A	EL 354 B	EL 60 A	EL 60 B	EL 60 HC
Débit maxi (m ³ /h)	100	140	90	140	210	60	120	200	350	720
HMT maxi (m)	20	14	30	22	15	46	39	22	18	5
Ø Refoulement (mm)	100	150	100	150	150	100	150	150	200	250
Puissance (kW)	18	18	26	26	26	44	44	44	44	44
Granulométrie (mm)	35	35	35	35	35	35	35	60	60	90
Poids (kg)	680	690	750	760	750	750	765	1040	1070	1300
Prix unitaire € (HT)					Sur consultation					
Disponibilité	Sur consultation	Sur consultation	Sur consultation	Sur consultation	Sur consultation	Sur consultation	Sur consultation	Sur consultation	Sur consultation	Sur consultation

1000 tr/min

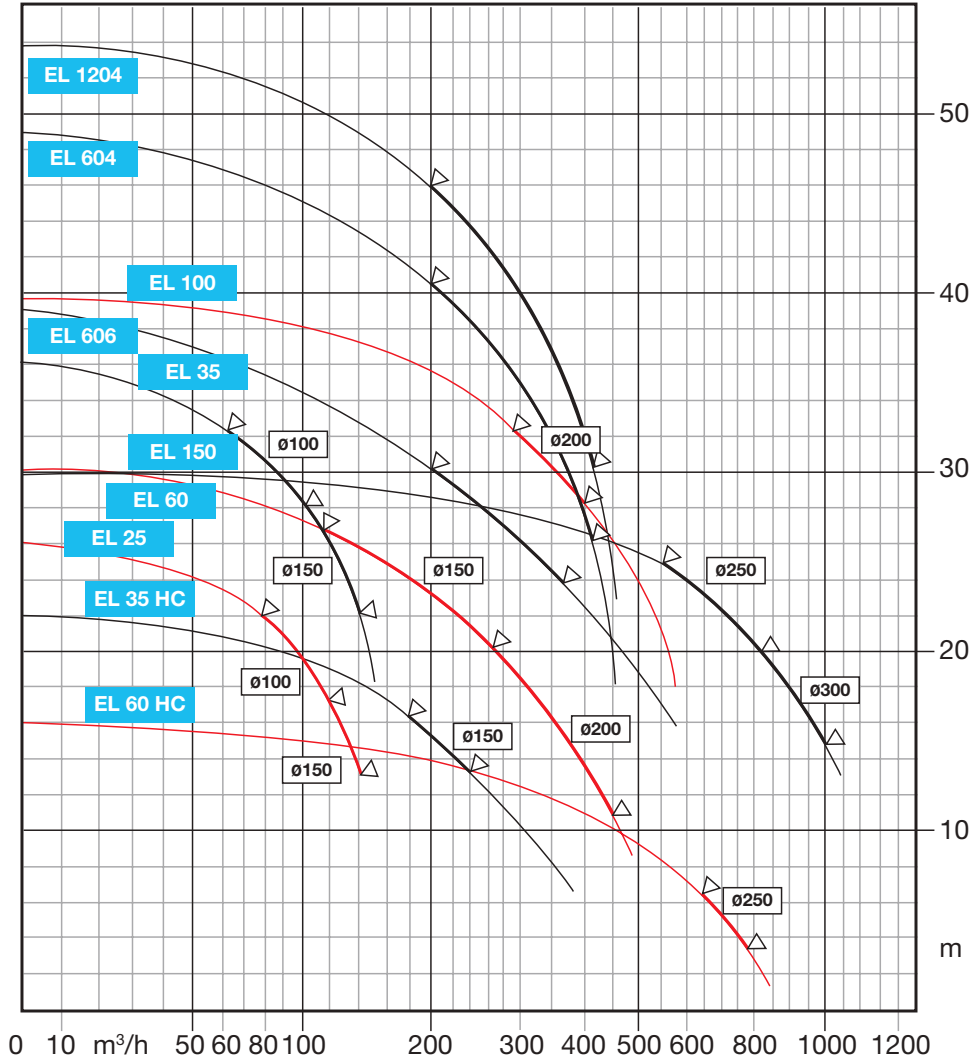

POMPES DE DRAGAGE

POMPES DE SURFACE

ATELL

ACCESSOIRES

Applications

- Irrigation
- Prévention incendie particuliers et industriels
- Epandage de produits chimiques et/ou engrais liquide
- Nettoyage haute pression
- Epuisement de fosses et terrains souillés
- Rabattement de nappes
- By-pass d'égouts
- Equipement de véhicules incendie terrestres et/ou marins

POMPES DE SURFACE

TSURUMI

Série TEM / TE	126
Série TE	127
Série TEF / TEW	128
Série TEF	129
Série TDS	130
Série TD	131
Série TED	132
Série EPT3	133

BBA

Série B	134
Série BA	136
Série PT	138

Autres motopompes

Série PAC	140
Série LIB	140
Série POLY2	141
Série AMPHI	141
Kit de protection incendie	142

DAVEY

Série DEF	143
------------------------	-----

TOHATSU

Série V20FS	144
Série VE	145

MOTOPOMPES SÉRIE TEM / TE

Les séries TEM et TE sont des gammes de motopompes auto-amorçantes pour eaux claires ou peu chargées.

Atouts

- ♦ Motorisation 4 temps Honda
- ♦ Auto-amorçante jusqu'à 7 m
- ♦ Légère et compacte
- ♦ Fabrication japonaise

Application

Arrosage, irrigation, lavage basse pression, transfert de grands volumes.

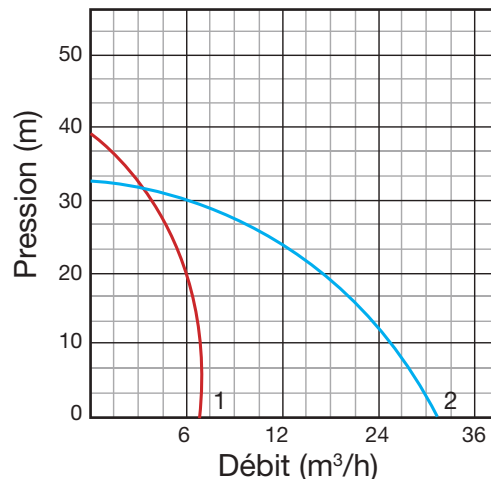

TEM 25 H



TE2 100HA

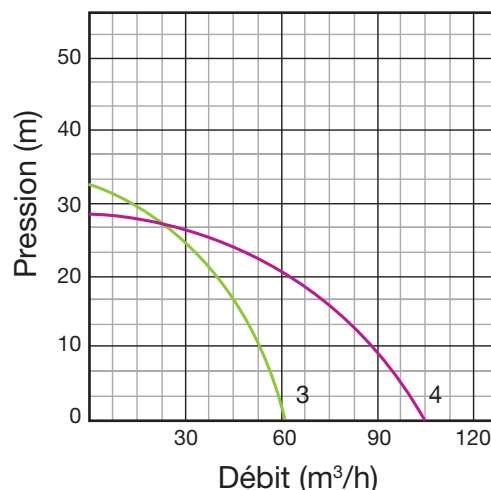

Modèles	TEM 25 H	TET2 50 HA*	TE4 80 HA*	TE2 100 HA*
Moteur	GX25	GX120U1	GX160U1	GX240U1
Cv	1,8	4	5,5	8
Autonomie	1h30	2h10	2h20	3h00
Ø A/R (mm)	25	50	76	100
Granulométrie (mm)	2	7	7	7
Débit maxi (m³/h)	7,2	31,2	60	108
Pression maxi (m)	40	32	32	28
Meilleur rendement (m³/h à m)	6 à 20	18 à 20	47 à 15	75 à 15
Poids (kg)	5,5	24	29,5	50
Dimensions carton (cm)	36x24x30	49x38x38	55x39x45	65x47x62
Courbe	● 1	● 2	● 3	● 4
Prix unitaire € (HT)	525	790	820	1835
Disponibilité	Disponible	Disponible	Disponible	Disponible

* (HA) Modèles équipés d'une sécurité manque d'huile

MOTOPOMPES SÉRIE TE

La série TE est une gamme de motopompes auto-amorçantes pour eaux claires ou peu chargées.

Atouts

- ♦ Motorisation 4 temps Yanmar
- ♦ Auto-amorçante jusqu'à 7 m
- ♦ Légère et compacte
- ♦ Conforme aux normes anti-pollution
- ♦ Fabrication japonaise

Application

Arrosage, irrigation, lavage basse pression, transfert de grands volumes.



TE3 80YD

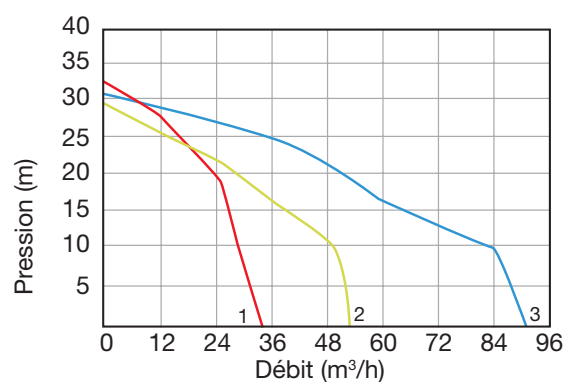

Modèles	TE3 50 YDV	TE3 80 YDV	TE3 100 YDV
Moteur	L70V6PY	L70V6PY	L70V6PYT
Cv	5,5	5,5	5,5
Ø A/R (mm)	50	80	100
Granulométrie (mm)	7	7	7
Débit maxi (m³/h)	32	52	89
Pression maxi (m)	34	30	31
Meilleur rendement (m³/h à m)	28 à 15	39 à 15	66 à 15
Dimensions carton (cm)	56 x 48 x 70	56 x 48 x 70	63 x 48 x 73
Courbe	● 1	● 2	● 3
Prix unitaire € (HT)	3950	4040	4155
Disponibilité	Disponible	Disponible	Disponible

MOTOPOMPES SÉRIE TEF / TEW

Les séries TEF et TEW sont des gammes de motopompes auto-amorçantes à haute pression.

Atouts

- ◆ Moteur 4 temps Honda
- ◆ Triple refoulement sauf TEF-25HA
- ◆ Jusqu'à 9.5 bars de pression
- ◆ Fabrication japonaise

Application

Lavage haute pression et prévention incendie.



TEF 25 HA



TEF3 50 HA



TEW2 50 HA

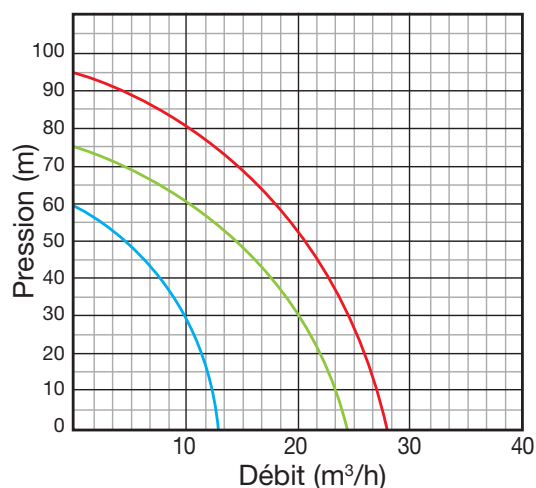

Modèles	TEF 25 HA*	TEF3 50 H	TEF3 50 HA*	TEW2 50 HA**
Moteur	GXH50	GX160U1	GX160U1	GX270
Cv	2,4	5,5	5,5	9
Autonomie	2h30	2h20	2h20	2h20
Ø A/R (mm)	25	50/40-25	50/40-25	50/40-25
Granulométrie (mm)	0,5	0,5	0,5	0,5
Débit maxi (m³/h)	12,6	24	24	28,8
Pression maxi (m)	60	75	75	95
Meilleur rendement (m³/h à m)	10 à 30	15 à 50	15 à 50	20 à 50
Poids (kg)	11,5	32	32	45
Dimensions carton (cm)	42 x 31 x 46	55 x 41 x 49	55 x 41 x 49	64 x 48 x 59
Courbe	● 1	● 2	● 2	● 3
Prix unitaire € (HT)	765	1080	1195	2815
Disponibilité	Disponible	Disponible	Disponible	Disponible

* (HA) Modèles équipés d'une sécurité manque d'huile

** (HA) Modèle équipé d'une sécurité manque d'huile et d'un démarrage électrique, livré sans batterie

MOTOPOMPES SÉRIE TEF

La TEF4-50YD est une motopompe auto-amorçante à haute pression.

Atouts

- ◆ Moteur 4 temps Yanmar
- ◆ Triple refoulement
- ◆ Jusqu'à 6 bars de pression
- ◆ Fabrication japonaise
- ◆ Conforme aux normes anti-pollution

Application

Lavage haute pression et prévention incendie.



TEF4 50YD

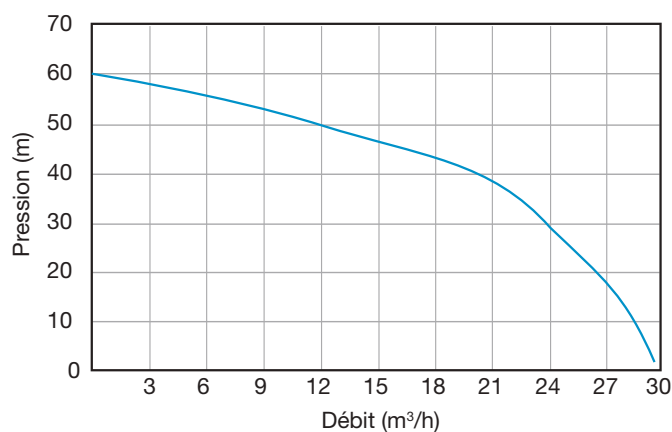

Modèle

Moteur

Cv

Autonomie

Ø A/R (mm)

Granulométrie (mm)

Débit maxi (m³/h)

Pression maxi (m)

Meilleur rendement (m³/h à m)

Poids (kg)

Dimensions carton (cm)

Courbe

Prix unitaire € (HT)

Disponibilité

TEF4 50YD

L70 YANMAR

6,5

2h40

50 / 40-25

0,5

30

60

20 à 40

49

63 x 45 x 61

●

3405

Sur consultation

MOTOPOMPES SÉRIE TDS

La série TDS est une gamme de motopompes auto-amorçantes SEMI-TRASH pour eaux chargées.

Atouts

- ◆ Moteur 4 temps Honda
- ◆ Equipée d'une sécurité manque d'huile
- ◆ Compacte et légère
- ◆ Ouverture du corps de pompe rapide
- ◆ Granulométrie jusqu'à 20 mm

Application

Epuisement, inondation et vidange de fosses.



TDS2 50HA



TDS2 80HA

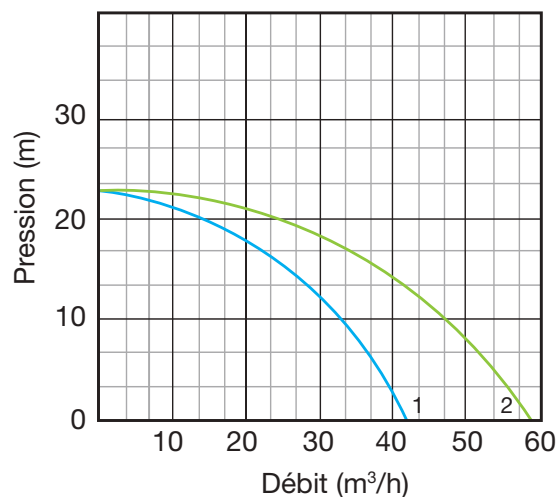

Modèles	TDS2 50HA	TDS2 80HA
Moteur	GX120U1	GX160U1
Cv	4	5,5
Autonomie	2h10	2h20
Ø A/R (mm)	50	76
Granulométrie (mm)	20	20
Débit maxi (m³/h)	42	60
Pression maxi (m)	23	23
Meilleur rendement (m³/h à m)	33 à 10	46 à 10
Poids (kg)	25	31
Dimensions carton (cm)	48 x 36 x 42	53 x 43 x 43
Courbe	● 1	● 2
Prix unitaire € (HT)	820	950
Disponibilité	Disponible	Disponible

MOTOPOMPES SÉRIE TD

La série TD est une gamme de motopompes auto-amorçantes à membrane.

Atouts

- ♦ Moteur 4 temps Honda
- ♦ Equipée d'une sécurité manque d'huile
- ♦ Granulométrie jusqu'à 40 mm

Application

Pompage de fluides et matières visqueuses ou grasses.



TD 300 HA

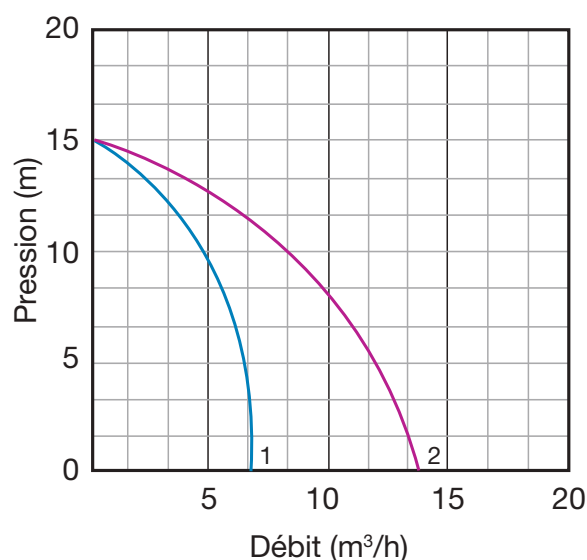

Modèles	TD 200 HA	TD 300 HA
Moteur	GX120	GX160
Cv	4	5,5
Autonomie	2h00	2h30
Ø A/R (mm)	50	76
Granulométrie (mm)	40	40
Débit maxi (m³/h)	7,2	14,4
Pression maxi (m)	15	15
Meilleur rendement (m³/h à m)	5 à 10	7,5 à 10
Poids (kg)	42	45
Dimensions carton (cm)	65 X 75 X 68	66 x 42 x 51
Courbe	● 1	● 2
Prix unitaire € (HT)	1995	2525
Disponibilité	Disponible	Disponible

MOTOPOMPES SÉRIE TED

La série TED est une gamme de motopompes auto-amorçantes TRASH pour eaux très chargées.

Atouts

- ◆ Moteur 4 temps Honda
- ◆ Equipée d'une sécurité manque d'huile
- ◆ Ouverture du corps de pompe facile et rapide
- ◆ Turbine en fonte au chrome
- ◆ Granulométrie jusqu'à 35 mm

Application

Pompage sur chantiers, carrières et mines.



TED2 50 HA

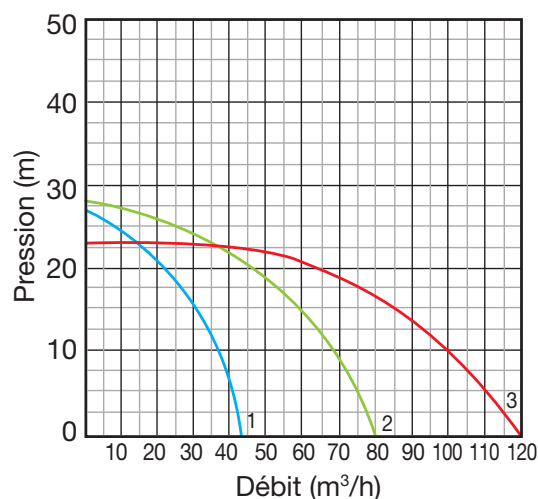

Modèles	TED2 50HA	TED2 80HA	TED2 100HA
Moteur	GX160U1	GX240U1	GX340U1
Cv	5,5	8	10
Autonomie	2h30	3h15	2h35
Ø A/R (mm)	50	76	100
Granulométrie (mm)	25	35	35
Débit maxi (m³/h)	42	81,6	120
Pression maxi (m)	27	28	23
Meilleur rendement (m³/h à m)	35 à 10	70 à 10	100 à 10
Poids (kg)	38,6	56	76,4
Dimensions carton (cm)	64 x 43 x 49	72 x 54 x 67	76 x 51 x 68
Courbe	● 1	● 2	● 3
Prix unitaire € (HT)	1520	2245	3150
Disponibilité	Disponible	Disponible	Disponible

MOTOPOMPES SÉRIE EPT3

La série EPT3 est une gamme de motopompes auto-amorçantes TRASH pour eaux très chargées.

Atouts

- ♦ Moteur 4 temps Yanmar
- ♦ Ouverture du corps de pompe facile et rapide
- ♦ Turbine en fonte au chrome
- ♦ Possibilité de démarrage électrique
- ♦ Conforme aux normes anti-pollution
- ♦ Granulométrie jusqu'à 31 mm

Application

Pompage sur chantiers, carrières et mines.



EPT

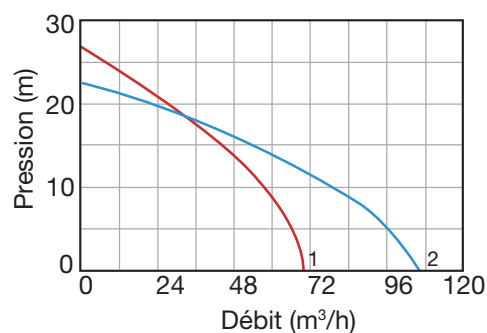

Modèles	EPT3-80YDV	EPT3-100YDE	EPT3-100YDVE (*)
Moteur	L70	L70	L100
Cv	6,7	10,1	10,1
Ø AVR (mm)	76	100	100
Granulométrie (mm)	31	31	31
Débit maxi (m³/h)	69	105	105
Pression maxi (m)	27	23	23
Meilleur rendement (m³/h à m)	57 à 10	80 à 10	80 à 10
Poids (kg)	75	91	91
Dimensions carton (cm)	72 x 54 x 66	72 x 54 x 66	72 x 54 x 66
Courbe	● 1	● 2	● 2
Prix unitaire € (HT)	4905	4100	6380
Disponibilité	Disponible	jusqu'à épuisement des stocks	Disponible

* (YDVE) Modèle à démarrage électrique

POMPES SÉRIE B

La série B est une gamme de pompes de surface auto-amorçantes électriques.

Atouts

- ◆ Compacte et robuste
- ◆ Polyvalente, multi-usages
- ◆ Large gamme de matériaux

Application

Vidange de cales et de ballasts, relevage d'eaux usées et/ou chargées.



B40

Modèles	B40 BVGMC	B50 BVGMC	B70 BVGMC
Débit maxi (m ³ /h)	21	35	82
HMT maxi	15	18	20
Refoulement (mm)	40	50	80
Puissance (kW)	1,5	2,2	4
Vitesse (t/min)	2850	2850	2850
Granulométrie (mm)	18	25	22
Motorisation	Electrique	Electrique	Electrique
Construction	Fonte	Fonte	Fonte
Poids (kg)	25	45	60
Prix unitaire € (HT)	Nous consulter		
Disponibilité	Sur consultation	Sur consultation	Sur consultation

B40

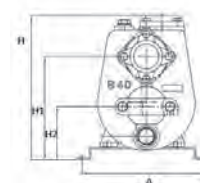
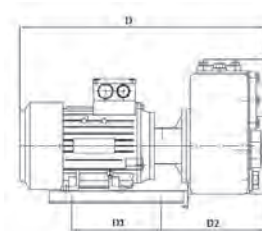
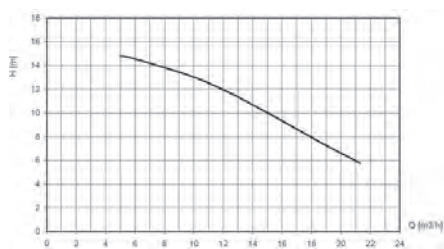

B50

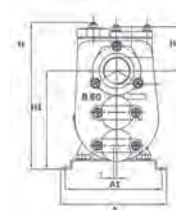
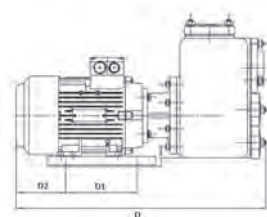
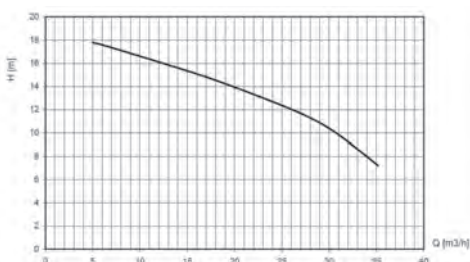

B70

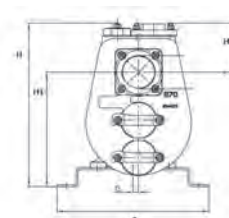
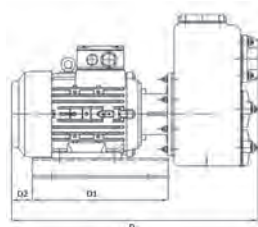
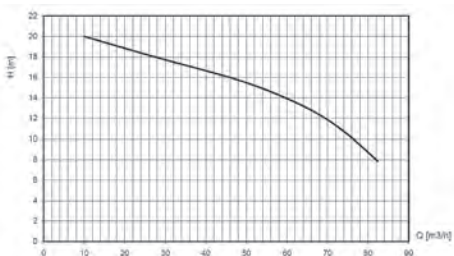

Modèles	B40 BVGMC	B50 BVGMC	B70 BVGMC
A	235	235	400
A1	215	215	/
H	256	323,5	432
H1	183	216,5	302
H2	94	97	130
D	438	555	635,5
D1	185,5	160	350
D2	160	110	53,5

Dimensions en mm

POMPES SÉRIE BA

La série BA est une gamme de pompes de surface auto-amorçantes à sec.

Atouts

- ♦ Motorisation diesel ou électrique
- ♦ Auto-amorçage par pompe à membrane
- ♦ Large gamme de débits jusqu'à 800 m³/h
- ♦ Insonorisée
- ♦ Conforme aux normes anti-pollution
- ♦ Automatisable par poires de niveaux

Application

Rabatement de nappes, by-pass d'égouts, relevage, assèchement.



BA100



BA150



BA180

Modèles	BA 100 K D193	BA 150 E D285	BA 180 E D315
Débit maxi (m ³ /h)	190	475	720
HMT maxi	22	38	41
Ø A/R (mm)	100 ou 150	150	200
Puissance (kW)	6,9	36,4	86
Vitesse (tr/min)	1300 à 1700	1300 à 1900	1300 à 1900
Granulométrie (mm)	82	80	80
Motorisation	Diesel	Diesel	Diesel
Construction	Fonte	Fonte	Fonte
Poids (kg)	1450	1600	2090
Prix unitaire € (HT)	Nous consulter		
Disponibilité	Sur consultation	Sur consultation	Sur consultation

BA100

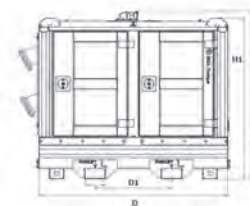
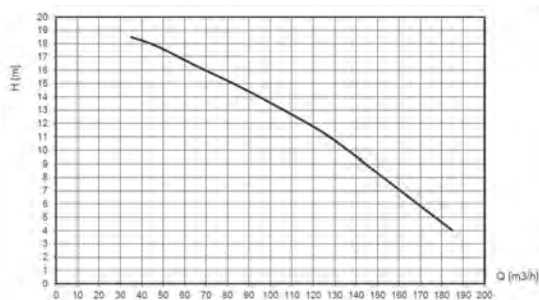

BA150

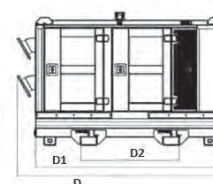
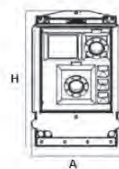
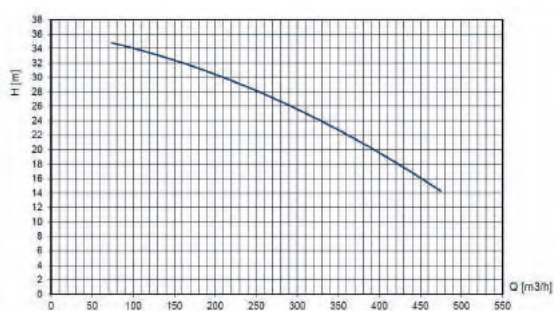

BA180

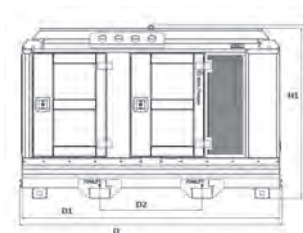
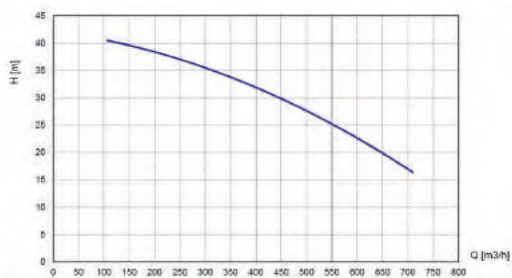

Modèles	BA 100 K D193	BA 150 E D285	BA 180 E D315
A	1050	1050	1050
A1	960	-	960
H	1596	1600	1680
H1	1534	-	1647
D	1800	2500	2545
D1	730	2300	2500
D2	-	1185	995

Dimensions en mm

MOTOPOMPE SÉRIE PT

La série PT est une gamme de pompes volumétriques à pistons auto-amorçantes.

Atouts

- ♦ Extrêmement robuste, fiable et autonome
- ♦ Simple d'entretien
- ♦ Aspiration jusqu'à 9.6 mètres
- ♦ Motorisation diesel, conforme aux normes anti-pollution ou électrique

Application

Rabattement de nappes par pointes filtrantes



PT150

Modèles	PT150 D185
Débit maxi (m ³ /h)	90
HMT maxi	20
Ø A/R (mm)	100 ou 150
Puissance (kW)	6,1
Motorisation	Diesel
Construction	Fonte
Poids (kg)	1575
Prix unitaire € (HT)	Nous consulter
Disponibilité	Sur consultation

PT150

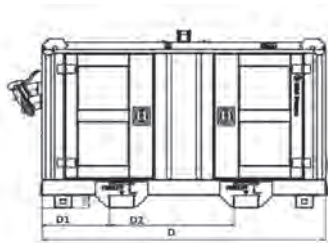
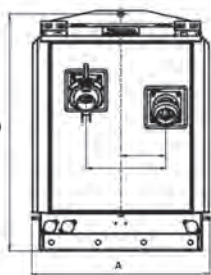

Modèles	PT150 D185
A	1050
H	1405
D	2270
D2	995

Dimensions en mm

MOTOPOMPES SÉRIE PAC PSP3-5

La PAC PSP3-5 est une motopompe à câble.

Atouts

- ♦ Moteur 4 temps Honda
- ♦ Partie hydraulique immergée en permanence (sans désamorçage possible)

Application

Epuisement d'eaux chargées sur chantiers.



PAC

Modèle	PAC - PSP3 - 5
Moteur - Cv	Honda GX160 - 5,5
Ø Refoulement (mm)	75
Granulométrie (mm)	7
Débit maxi (m³/h)	78
Pression maxi (m)	18
Longueur de câble (m)	5
Dimensions carton (cm)	49 x 41 x 46
Prix unitaire € (HT)	1445
Disponibilité	Disponible

ESSENCE / DIESEL / ELECTRIQUE

MOTOPOMPES SÉRIE LIB 1/3"

La LIB 1/3" est une pompe volumétrique à membrane auto-amorçante.

Atouts

- ♦ Disponible en monophasée, triphasée, diesel ou essence
- ♦ Fonctionnement à sec
- ♦ Résistante à l'abrasion et à la corrosion
- ♦ Granulométrie jusqu'à 50 mm
- ♦ Livrée sur chariot de chantier

Application

Pompage de liquides chargés, épais et abrasifs.



LIB

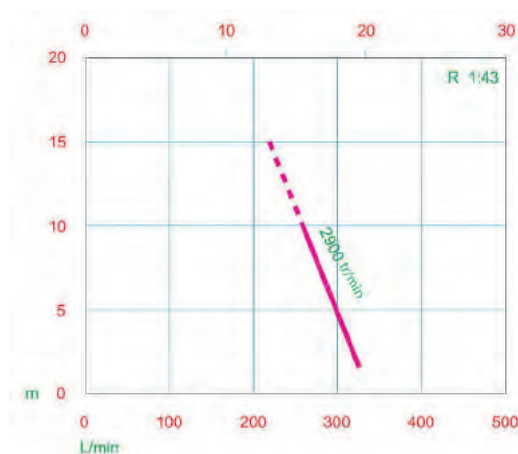

Modèle moteur essence	LIB 1/3"H
Moteur - Cv	Honda GX160 - 5,5
Ø Refoulement (mm)	75
Granulométrie (mm)	50
Débit maxi (m³/h)	19
Pression maxi (m)	10
Poids (kg)	37
Dimensions carton (cm)	123 x 68 x 65
Prix unitaire € (HT)	5810
Disponibilité	Disponible

MOTOPOMPES SÉRIE **POLY2**

La **POLY2** est une motopompe auto-amorçante.

Atouts

- ♦ Corps en polymère
- ♦ Résiste aux produits chimiques et agressifs
- ♦ Motorisation essence Honda
- ♦ Légère et facile à transporter

Application

Pompage d'engrais liquides.

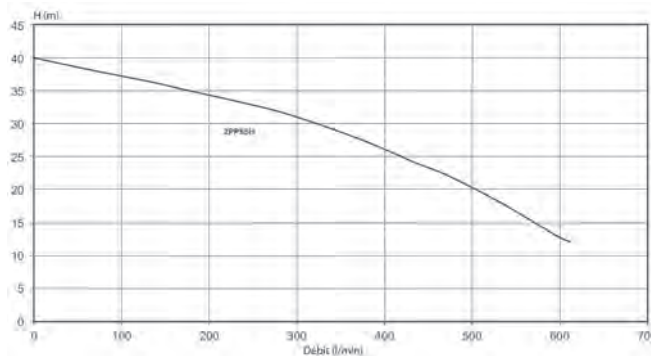

Modèle	POLY2
Moteur - Cv	Honda GX200 - 5,5
Ø A/R (mm)	50
Débit maxi (m³/h)	36
Pression maxi (m)	40
Poids (kg)	22
Prix unitaire € (HT)	1525
Disponibilité	Disponible

MOTOPOMPES FLOTTANTES SÉRIE **AMPHI**

La série **AMPHI** est une gamme de motopompes flottantes auto-amorçantes.

Atouts

- ♦ Motorisation 4 temps Honda
- ♦ Flotteur en matériaux composite

Application

Pompage sur plan d'eau pour protection incendie.



AMPHI 1200



AMPHI 1500

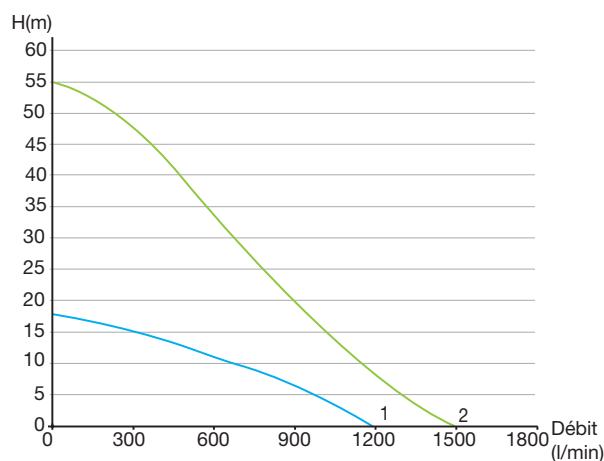

Modèles	AMPHI - 1200*	AMPHI - 1500*
Moteur - Cv	GCV 190 - 6,5	GXV 390 - 13
Ø Refoulement (mm)	80	80
Granulométrie (mm)	15	15
Débit maxi (m³/h)	72	90
Pression maxi (m)	16	55
Poids (kg)	27	56
Dimensions carton (cm)	80 x 58 x 46	86x 75 x 52
Courbe	● 1	● 2
Prix unitaire € (HT)	3055	3480
Disponibilité	Sur consultation	Sur consultation

* Livré sans raccord Storz avec raccord fileté

KIT DE PROTECTION INCENDIE

Le kit de protection incendie est composé d'un chariot avec dévidoir, d'une motopompe auto-amorçante, d'un tuyau d'aspiration et de refoulement, d'un robinet et d'une lance incendie.

Atouts

- ♦ Solution clés en main pour intervention rapide

Application

Protection incendie pour les particuliers.

Motopompes disponibles*

Série TEF3

Série DEF 5155

*Pour les performances, se reporter aux pages produits



Kit Incendie

Dimensions en mm

Hauteur	1120
Largeur	460
Profondeur	900
Roues (diamètre)	250
Prix unitaire € (HT)*	2140
Disponibilité	Disponible

* Composé d'une motopompe TEF3 50H, d'un chariot avec dévidoir, de 3 mètres de tuyau d'aspiration et de 40 mètres de tuyau de refoulement, d'un robinet et d'une lance incendie.

MOTOPOMPES DAVEY

Les séries de la marque Davey sont des gammes de motopompes auto-amorçantes.

Atouts

- ♦ Corps en aluminium grade marine pour utilisation en eau de mer
- ♦ Trois sorties de refoulement (quatre sorties pour la DEF 5155)
- ♦ Disponible en démarrage électrique pour les motorisations diesel
- ♦ Modèle HRS, démarrage à distance via smartphone

Application

Protection incendie, transfert longue distance, nettoyage haute pression.



DEF 5213 HECE

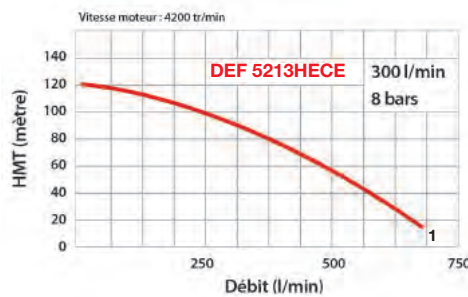

DEF 5210 YECE

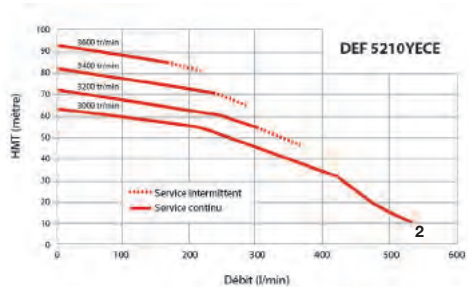

Modèles	DEF 5155	DEF 5213 HECE	DEF 5210 YCE	DEF 5210 YECE
Moteur	Honda GX 160	Honda 6X390	Yanmar-G-L100AE	Yanmar-G-L100AE
Cv	5,5	11,7	10	10
Démarrage Manuel (M) électrique (E)	M	M+E	M	M+E
Carburant	Essence	Essence	Diesel	Diesel
Autonomie	2h10	2h00	2h10	2h10
Granulométrie (mm)	0,5	0,5	0,5	0,5
Ø A/R (mm)	40/(2x40 + 2x25)	50/50 (+2x25)	50/50 (+2x25)	50/50 (+2x25)
Débit maxi (m³/h)	30	41	48	48
Pression maxi (m)	62	120	92	92
Meilleur rendement (m³/h à m)	15 à 40	18 à 80	18 à 60	18 à 60
Poids (kg)	21	57	66	66
Dimensions cadre (mm)	455 x 388 x 388	675 x 520 x 545	605 x 600 x 492	605 x 600 x 492
Courbe		1	2	2
Prix unitaire € (HT)	1140	4805	6460	7320
Disponibilité	Sur consultation	Disponible	Disponible	Disponible

MOTOPOMPES SÉRIE V20FS

La V20FS est une motopompe portable auto-amorçante à sec.

Atouts

- ◆ Compacte, légère et puissante
- ◆ Moteur 2 temps TOHATSU
- ◆ Sortie orientable
- ◆ Amorçage jusqu'à 9 mètres
- ◆ Corps grade marine et turbine bronze pour utilisation en eau de mer
- ◆ Contrôle et démarrage en atelier **avant vente**

Application

Lutte incendie.



V20FS

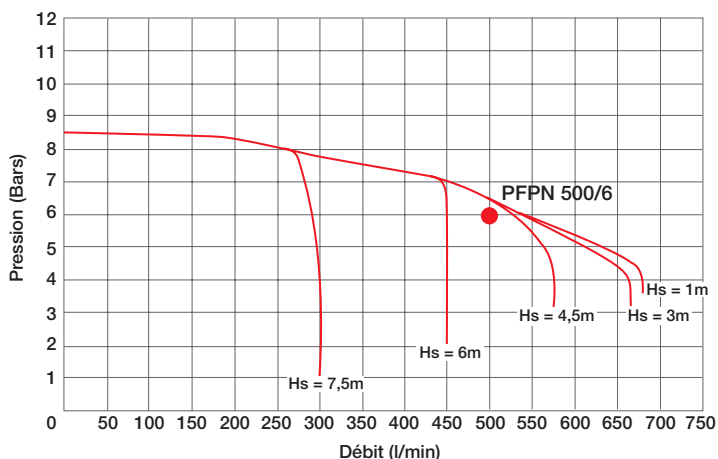

Modèle

Moteur - Cv
 Démarrage : Manuel (M), Electrique (E)
 Amorçage : Manuel (M), Automatique (A)
 Ø A/R (mm)
 Granulométrie (mm)
 Débit en l/min à Pression en bars
 Poids (kg)
 Dimensions carton (cm)
Prix unitaire € (HT)
 Disponibilité

V20FS

2 temps - 11,7
 M+E
 M
 65/65
 0,5
 525 à 6
 47
 54 x 51 x 54
9185
 Disponible

MOTOPOMPES SÉRIE VE

La série VE est une gamme de motopompes portable auto-amorçante à sec.

Atouts

- ◆ Compacte, légère et très puissante
- ◆ 2 sorties orientables
- ◆ Amorçage jusqu'à 9 mètres
- ◆ Corps grade marine et turbine bronze pour utilisation en eau de mer
- ◆ Commande déportée pour la version Ti
- ◆ Moteur 2 temps TOHATSU à injection
- ◆ Contrôle et démarrage en atelier **avant vente**



Application

Lutte incendie



VE1000



VE1500

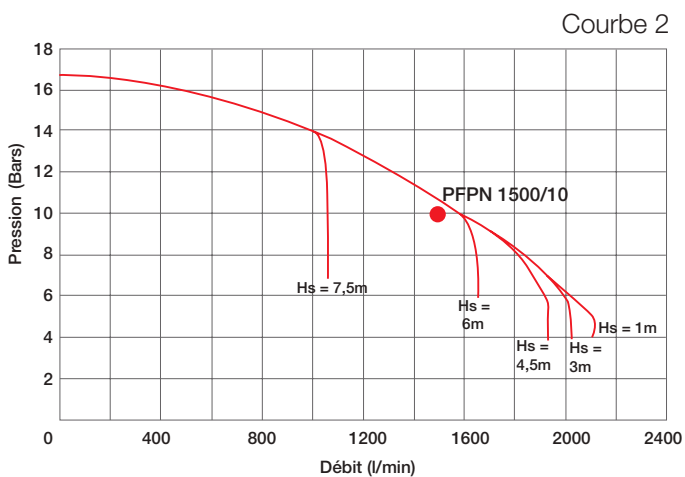
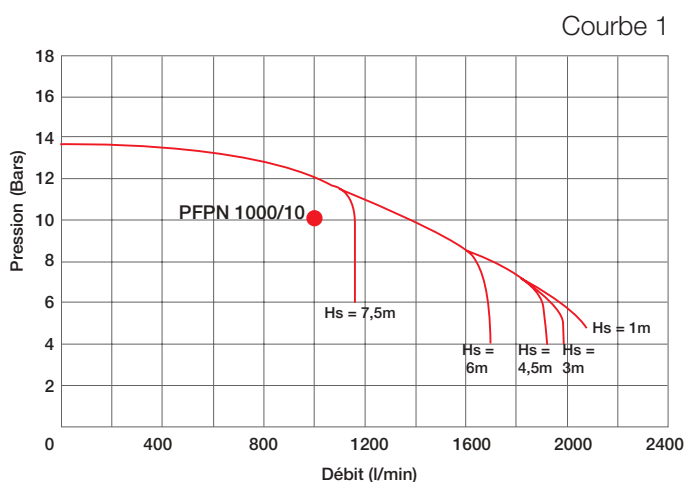

Modèles	VE1000	VE1500	VE1500A - Ti
Moteur - Cv	2 temps - 60	2 temps - 60	2 temps - 60
Démarrage : Manuel (M), Electrique (E)	M+E	M+E	M+E+Déporté
Amorçage : Manuel (M), Automatique (A)	M	M	A
Ø A/R (mm)	100/65	100/65	100/65
Granulométrie (mm)	0,5	0,5	0,5
Débit en l/min à Pression en bars	1 300 à 10	1 500 à 10	1 500 à 10
Poids (kg)	127	127	127
Dimensions carton (cm)	75 x 73 x 83	75 x 73 x 83	75 x 73 x 83
Courbe	1	2	2
Prix unitaire € (HT)	15775	17205	19595
Disponibilité	Disponible	Disponible	Disponible



ATELL



GRUPE DE POMPAGE POLYVALENT STATIONNAIRE GPP OU MOBILE GPM

Le groupe de pompage polyvalent stationnaire ou mobile permet l'évacuation et le traitement des eaux de navires.

Atouts

- ◆ Disponible en version mobile, sur roues, remorque et/ou radeau
- ◆ Pompe volumétrique auto-amorçante qui tolère le fonctionnement à sec
- ◆ Installation et entretien faciles
- ◆ Jusqu'à 1100 l/min

Application

Pompage des eaux noires et grises, des hydrocarbures et assèchement des fonds de cales.



Modèles	Groupe de pompage fixe	Groupe de pompage mobile - thermique	Piège à hydrocarbures
Débit maxi (l/min)	60	40	50
Poids (kg)	300	140	150
Prix unitaire € (HT)	Nous consulter	Nous consulter	Nous consulter
Disponibilité	Sur consultation	Sur consultation	Sur consultation

PIÈGE À HYDROCARBURES PAH



Le piège à hydrocarbures est utilisé pour la dépollution de l'eau en ligne. Il permet de réduire les risques de pollution du milieu naturel et/ou des réseaux d'assainissement.

Atouts

- ◆ Compact et compatible avec un GPP
- ◆ Equipé de raccords rapides
- ◆ Retrait d'un extrait sec moins coûteux à détruire qu'un extrait liquide

Application

Traitement des eaux contenant des hydrocarbures liquides d'origine minérale.



A TELLYSEUR

L'atellyseur permet d'absorber et de transformer en masse solidifiée les hydrocarbures.

Atouts

- ◆ Mise en œuvre simple et rapide
- ◆ Ecologique et non toxique
- ◆ Réduit le temps et le coût de la dépollution
- ◆ Pas de date de péremption, il ne se périmé pas

**CONSULTEZ
- NOUS !**

Application

Opération de prévention, de traitement d'écoulements ou de déversements accidentels d'hydrocarbures.

Ce mélange de polymères d'hydrocarbures et d'additifs assure la solidification des hydrocarbures à partir de 20 minutes. Les agents polluants resteront définitivement à l'état solide



ACCESSOIRES

Accessoires hydrauliques	150
Accessoires électriques	152
Câbles	156
Kits de réparation	156
Sondes d'étanchéité	156
Chariots	157
Accessoires flottants	158
Accessoires pour pompes monophasées	160
Cale sèche	161
Potence	161
Détermination des débits maximum selon le diamètre d'aspiration.....	162

Les accessoires hydrauliques, tuyaux et raccords s'adaptent sur nos pompes pour l'aspiration et le refoulement.

Application

Pompes de chantier, d'assainissement et de protection incendie.

TUYAUX APLATISSABLES PVC - REFOULEMENT



Atouts

Tuyau en PVC renforcé de fibre polyester, résistant à l'étirement, pour le refoulement de liquide en pression.

Références	Jamaica L50-6,5b*	Jamaica L76-5,5b	Jamaica M102-5,5b	Jamaica M150-4b	Jamaica M200-3b
Pression (bars)	6,5	5,5	5,5	4	3
Diamètres (pouces)	2	3	4	6	8
Option collier acier galvanisé	Col 52X55	Col 74X79	Col 104X112	Col 149X161	Col 200X213
Prix au mètre tuyau € (HT)	6	10	19	30	48
Prix couronne 25 m tuyau € (HT)	120	210	375	570	905
Prix unitaire collier € (HT)	2,56	2,56	4,77	7,39	9,77
Disponibilité	Disponible	Disponible	Disponible	Disponible	2 semaines

* Disponible uniquement en 10 / 20 / 25 / 50 et 100 m avec tarif préférentiel à partir de 25 m

TUYAUX SEMI-RIGIDES - ASPIRATION REFOULEMENT



Atouts

Tuyau en PVC spiralé (spirale PVC) pour l'aspiration et le refoulement de liquide.

Références	Florida 50-5,5b	Luisiana 76-4b	Luisiana 102-4b	Luisiana 150-3,5b
Pression (bars)	5,5	4	4	3,5
Diamètres (pouces)	2	3	4	6
Option collier acier galvanisé	Col 55X59	Col 80X85	Col 113X121	Col 162X174
Prix unitaire tuyau € (HT)	8	15	22	45
Prix unitaire collier € (HT)	2,62	3,00	6,12	6,12
Disponibilité	Disponible	Disponible	Disponible	Disponible

TUYAUX APLATISSABLES TYPE POMPIER MUNIS DE 2 DEMI-RACCORDS SERTIS - REFOULEMENT



Atouts

Tuyau aplatissable à Paroi Intérieure Lisse (PIL) pour le refoulement à haute pression sans revêtement extérieur qui offrent une bonne résistance à l'abrasion et à l'utilisation intensive.

Haute résistance aux hydrocarbures et aux produits chimiques.

Références	MRFLEX43251320	MRFLEX43251340	MRFLEX43451120	MRFLEX43451140	MRFLEX43701120	MRFLEX43701140
Pression d'éclatement (bars)	6	6	4,5	4,5	4,5	4,5
Diamètres (mm)	25	25	45	45	70	70
Longueur (m)	20	40	20	40	20	40
Prix unitaire € (HT)	225	360	245	400	335	550
Disponibilité	Disponible	Disponible	Disponible	Disponible	Disponible	Sur consultation

RACCORDS TYPE POMPIER



Atouts

Demi-raccord sans verrou en alliage d'aluminium destiné au raccordement de notre gamme de tuyaux sur nos pompes (aspiration / refoulement).

Références Sur la pompe (femelle)	PS 1032-529	PS 1032-547	PS 1032-557
Prix unitaire femelle € (HT)	11	18	27
Références Sur le tuyau (cannelé)	PS 1005-531	PS 1005-582	PS 1005-551
Prix unitaire cannelé € (HT)	18	33	42
Diamètres (pouces)	2	3	4
Disponibilité	Disponible	Disponible	Disponible

Les accessoires électriques permettent le raccordement et le contrôle commande de nos pompes.

Application

Pompes de chantier et d'assainissement.

COFFRETS ÉLECTRIQUES MÉTAL IP 66 À DÉMARRAGE DIRECT



Références	ADC1P 1,6 - 2,5	ADC1P 2,5 - 4	ADC1P 4 - 6,3	ADC1P 6,3 - 10	ADC1P 10 - 16	ADC1P 14 - 20	ADC1P 20 - 25	ADC1P 22 - 32	ADC1P 40 - 50
Puissance (kW)	0,75	1,5	2,2	4	7,5	9	11	15	22
Intensité (A)	1,6 - 2,5	2,5 - 4	4 - 6,3	6,3 - 10	10-16	14 - 20	20 - 25	22 - 32	40 - 50
Nombre de pompes pilotées	1	1	1	1	1	1	1	1	1
Prix unitaire € (HT)	795	795	795	795	800	820	880	1090	1375
Disponibilité	Sur consultation	Disponible	Disponible	Disponible	Disponible	Disponible	Disponible	Disponible	Sur consultation

Atouts

Permet de piloter nos électropompes en mode automatique via poire de niveau incluse ou en manuel.

Option de transmission d'alarme par GSM disponible sur demande. Possibilité de réalisation sur mesure.

COFFRETS ÉLECTRIQUES MÉTAL IP 66 À DÉMARRAGE PROGRESSIF



Références	ADC1P11PFO	ADC1P15PFO	ADC1P22PFO	ADC1P37PFO
Puissance (kW)	11	15	22	37
Intensité (A)	20 - 25	22 - 32	40 - 50	50 - 75
Nombre de pompes pilotées	1	1	1	1
Prix unitaire € (HT)	2030	2205	2685	4565
Disponibilité	Disponible	Disponible	Disponible	Disponible

Atouts

Permet d'atténuer les contraintes électriques, les chocs mécaniques et les vibrations imposés au moteur lors de son démarrage et évite les à-coups de pression dans la tuyauterie lors de l'arrêt de la pompe. Poire de niveau incluse.

COFFRET DE COMMANDE ET DE PROTECTION ECODRAIN 1 POMPE



Références	Ecodrain mono	Ecodrain tri
Puissance (kW)	0 à 1,1	0 à 7,5
Intensité (A)	12	16
Nombre de pompes pilotées	1	1
Prix unitaire € (HT)	250	295
Disponibilité	Disponible	Disponible

Atouts

Permet de piloter nos électropompes en automatique via flotteur ou en manuel. Coffret équipé d'une alarme sonore.

COFFRET DE COMMANDE ET DE PROTECTION ECODRAIN 2 POMPES



Références	Ecodrain 1,6 - 2,5	Ecodrain 2,5 - 4	Ecodrain 4 - 6,3	Ecodrain 6,3 - 10	Ecodrain 10 - 16	Ecodrain 14,5 - 20	Ecodrain 18 - 25
Intensité (A)	1,6 à 2,5	2,5 à 4	4 à 6,3	6,3 à 10	10 à 16	14,5 à 20	18 à 25
Nombre de pompes pilotées	2	2	2	2	2	2	2
Prix unitaire € (HT)	965	965	965	990	990	1095	1095
Prix unitaire € (HT) avec enveloppe	1455	1455	1455	1475	1475	1580	1580
Disponibilité	Disponible	Disponible	Disponible	Disponible	Disponible	Disponible	Disponible

Atouts

Permet de piloter nos électropompes en automatique via flotteur ou en manuel. Coffret équipé d'une alarme sonore.

COFFRET DE COMMANDE ET DE PROTECTION V2MB 2 POMPES



V2MB sans enveloppe

Références	V2MB
Intensité (A)	0 à 12
Nombre de pompes pilotées	2 pompes monophasées
Prix unitaire € (HT)	265
Prix unitaire € (HT) avec enveloppe	840
Option socle € (HT)	325
Disponibilité	Disponible

Atouts

Permet de piloter 2 pompes monophasées via leur flotteur intégré. Coffret équipé d'une alarme sonore.

POIRES DE NIVEAUX



Références	OB-FF-TC2PV-10	OB-FF-TC2PV-20
Longueur du câble (m)	10	20
Prix unitaire € (HT)	50	75
Disponibilité	Disponible	Disponible

Atouts

Les poires de niveaux ou interrupteurs de niveaux sont équipés d'un câble en PVC qui convient aux eaux claires et offrent une très bonne tenue dans les eaux plus chargées.

FLOTTEUR AQUA XL



Référence	Aqua XL / 10	Aqua XL / 20
Longueur de câble (m)	10	20
Prix unitaire € (HT)	120	220
Disponibilité	Disponible	Disponible

Atouts

Détecteur de niveau autolesté pour eaux usées très chargées
Il traverse les couches de graisses qui peuvent se former en surface.
Idéal pour les faibles encombrements.

FICHES MÂLES AVEC INVERSEUR DE PHASE



Références	LEG57440	LEG58140
Type	16 ampères	32 ampères
Nombre de pôles	3P + T	3P + T
Tension (volt)	380/415	380/415
Prix unitaire € (HT)	125	150
Disponibilité	2 semaines	2 semaines

Atouts

Fiches droites permettant de changer le sens de rotation de nos pompes triphasées.

FICHES PROTECTION MOTEUR AVEC CONNEXION FLOTTEUR DE NIVEAU ET INVERSEUR DE PHASE JUSQU'À 7,5 kW



Série 55725

Références	5572510000	5572520000	5572560000
Pôle	5	5	5
Contacteur	32A / 7,5 kW	32A / 7,5 kW	32A / 7,5 kW
Gamme de protection (A)	De 6 à 10	De 9 à 12	De 12 à 16
Prix unitaire € (HT)	420	420	420
Disponibilité	2 semaines	2 semaines	2 semaines

Série 55715

Références	5571501000	5571501600	5571502400	5571506000	5571510000	5571512000	5571560000
Pôle	5	5	5	5	5	5	5
Contacteur	16A / 4 kW	16A / 4 Kw	16A / 4 kW	16A / 4 kW	16A / 5,5 kW	16A / 5,5 kW	16A / 7,5 kW
Gamme de protection (A)	De 1 à 1,6	De 1,6 à 2,4	De 2,4 à 4	De 4 à 6	De 6 à 10	De 9 à 12	De 12 à 16
Prix unitaire € (HT)	355	355	355	355	355	355	355
Disponibilité	2 semaines	2 semaines	2 semaines	2 semaines	2 semaines	2 semaines	2 semaines

FICHES PROTECTION MOTEUR AVEC INVERSEUR DE PHASE JUSQU'À 15 kW



Série 54715

Références	547150163	547150253	547150403	547150633	547151003	547151603
Pôle	5	5	5	5	5	5
Contacteur	16A	16A	16A	16A	16A	16A
Gamme de protection (A)	De 1 à 1,6	De 1,6 à 2,5	De 2,5 à 4	De 4 à 6,3	De 6,3 à 10	De 10 à 16
Prix unitaire € (HT)	335	335	335	335	335	335
Disponibilité	2 semaines	2 semaines	2 semaines	2 semaines	2 semaines	2 semaines

Série 54725

Références	547250163	547250253	547250403	547250633	547251003	547251603	547252003	547252503	547253203
Pôle	5	5	5	5	5	5	5	5	5
Contacteur	32A	32A	32A	32A	32A	32A	32A	32A	32A
Gamme de protection (A)	De 1 à 1,6	De 1,6 à 2,5	De 2,5 à 4	De 4 à 6,3	De 6,3 à 10	De 10 à 16	De 16 à 20	De 20 à 25	De 25 à 32
Prix unitaire € (HT)	365	365	365	365	365	365	365	365	365
Disponibilité	2 semaines	2 semaines	2 semaines	2 semaines	2 semaines	2 semaines	2 semaines	2 semaines	2 semaines

Atouts

Permettent la protection du moteur de la pompe contre les surtensions et les courts circuits, le contrôle du sens de rotation du moteur et son inversion par interrupteur sans décâblage. Elles permettent la connexion sécurisée et la mise en œuvre simple de nos pompes triphasées sans nécessairement utiliser d'armoires de pilotage complexes (inversion de phases, contrôle de mise sous / hors tensions par poire de niveau).

Les câbles et les kits permettent la réparation électrique de nos pompes.
La sonde permet de contrôler l'étanchéité des garnitures mécaniques.

Application

Pompes de chantier et d'assainissement.

CÂBLES SPÉCIFIQUES



Références	001-009-48	001-TEG-31
Utilisation	Pompes monophasées	Pompes triphasées jusqu'à 2,2 kW
Longueur (m)	10	20
Prix unitaire € (HT)	145	195
Disponibilité	Disponible	Disponible

Atouts

Permet le remplacement rapide des câbles d'alimentation de nos électropompes.
Ils sont livrés moulés et équipés de cosses de connexion type japonaises prêts à être montés.

KITS RÉPARATION CÂBLES



Références	061-TEG-01	061-TEG-06	061-TEG-07
	Pompes monophasées sauf série NK	Pompes triphasées 1,5 et 2,2 kW	Pompes triphasées 3,7 kW
	Sans résine	Avec résine	Avec résine
Prix unitaire € (HT)	55	55	100
Disponibilité	Disponible	Disponible	Disponible

Atouts

Permet la réparation du câble endommagé sans le remplacement de ce dernier tout en garantissant l'étanchéité d'origine. Composé de colle (sauf kit monophasée), manchon de câble, presse-étoupe, cosses de connexion.

SONDES DÉTECTION HUMIDITÉ



Références	TSS-TEG-8	TSS-TEG-10	TSS-TEG-12
Bouchon	M8	M10	M12
Prix unitaire € (HT)	550	550	550
Disponibilité	Disponible	Disponible	Disponible

Atouts

Permet de vérifier l'intégrité des garnitures mécaniques. Elle est montée sur le bouchon de vidange de la chambre à huile et permet la détection de la présence d'eau dans cette dernière.
Fournie avec un module de relayage électronique.

Les chariots permettent de déplacer facilement nos pompes.

Application

Pompes électriques (jusqu'à 3.7 kW) et motopompes.

CHARIOT POMPES MONOPHASÉES ET TRIPHASÉES JUSQU'À 3,7 KW



Référence	PR chariot bleu diable
Dimensions hors tout L x l x H (mm)	440 x 537 x 1136
Dimensions utiles (pompe) L x l x H (mm)	300 x 390 x 80
Dimensions utiles (bac de rangement) L x l x H (mm)	250 x 150 x 350
Prix unitaire € (HT)	415
Disponibilité	Disponible

Atouts

Permet la manutention de nos électropompes jusqu'à 70 kg.

Il est équipé d'un bac de rangement et de supports permettant le supportage des tuyaux.

CHARIOT DEVIDOIR ROUGE SPECIAL INCENDIE



Référence	PR chariot rouge dévidoir
Dimensions hors tout L x l x H (mm)	900 x 460 x 1120
Motopompes disponibles	Série TEF3, Série DEF5155 Série TEM, Série TET2
Prix unitaire € (HT)	405
Disponibilité	Disponible

Atouts

Permet la manutention de nos motopompes jusqu'à 50kg.

Il est équipé d'un enrouleur-dévidoir.

CHARIOT BROUETTE AVEC POIGNÉES HORIZONTALES



Référence	OB chariot types 1-2-3		
	Type 1	Type 2	Type 3
Motopompes disponibles	TE2 100HA TED2 80HA TED2 100HA EPT3 80YDV EPT3 100YDVE	TD 300HA TE3 50YDV TE3 80YDV TD 200HA	TED2 50HA TDS2 50HA TDS2 80HA TE4 80HA
Prix unitaire € (HT)	360	360	360
Disponibilité	Disponible	Disponible	Disponible

Atouts

Existe en trois formats. Il permet la manutention de nos motopompes TSURUMI équipées de cadres.

Les accessoires flottants permettent la mise en œuvre de nos pompes sur plan d'eau.

Application

Crépine flottante pour alimentation des motopompes.

Flotteurs pour pompes de chantier, d'assainissement et motopompes.

CRÉPINES FLOTTANTES AMPHI



Références	AMPHI-CRE MINI*	AMPHI-CRE MAXI*
Connection (pouces)	3 ou 4	4 ou 5
Dimensions (mm)	604 x 454 x 171	790 x 550 x 200
Poids (kg)	8	10
Prix unitaire € (HT)	1000	1055
Disponibilité	Disponible	Disponible

*Livré sans raccord Storz avec raccord fileté

Atouts

Conçue pour permettre l'aspiration sous la ligne d'eau afin d'alimenter nos motopompes.

Grâce à sa conception, elle peut pomper sur des plans d'eau peu profonds et est totalement stable.

Elle est équipée d'un clapet anti-retour en caoutchouc.

FLOTTEURS ET INSERTS EN MOUSSE



Vue en coupe

Référence	Floteur CE2A	Insert mousse
Dimensions hors tout L x l x H (mm)	1100 x 900 x 300	710 x 500
Poids (kg)	10	
Flottabilité / unité (kg)	70	70
Prix unitaire € (HT)	415	210
Disponibilité	Disponible	Disponible

Atouts

Permet d'utiliser tous les modèles de pompes submersibles, motopompes, électropompes de surface, aérateurs et agitateurs sur des surfaces liquides.

La coque est réalisée en polyéthylène par moulage. L'épaisseur de 6 à 7 mm confère à la coque une excellente résistance aux chocs et à l'abrasion. Cette matière est inerte aux principaux agresseurs chimiques et résiste bien aux hydrocarbures. L'insubmersibilité est obtenue par moussage interne sous pression.

Son design a été étudié pour permettre soit un empilement des flotteurs les uns sur les autres et augmenter ainsi le pouvoir flottant soit une juxtaposition des flotteurs pour les mettre les uns à côté des autres sous une plateforme commune.



Les accessoires pour nos pompes monophasées permettent d'adapter la pompe à vos besoins.

Application

Pompes de chantier monophasées

Désignation	Prix unitaire € (HT)	Disponibilité
Pour pompes LSC : pour un refoulement en 50 mm :		
Sortie cannelée (réf. 032-000-12)	18	Disponible
Sortie filetée (réf. 032-000-23)	30	Disponible
Kit aspiration basse NOUVEAUTÉ	425	Disponible
Poire de niveau pour monophasées (sauf Family, NK3 et LB 1500) montage compris (réf. 106-TEG-10)	79	Disponible
Sonde de niveau pour Family	120	Disponible
Coffret régulateur de niveau pour pompe NK3 et LB 1500 équipé d'une poire de niveau 10 mètres - ADC1PMFOP	320	Disponible

Atouts

Permet l'adaptation et la gestion de nos pompes de chantier monophasées.

Le montage en cale sèche permet l'utilisation des pompes de chantier hors d'eau.
La potence permet le supportage et le déplacement des pompes jusqu'à 250 kg.

MONTAGES EN CALE SECHE



Références	022-TEG-2C	022-TEG-3B
Modèle de pompe	KTZ 21.5 KTZ 22.2	KTZ 31.5 KTZ 32.2
Prix unitaire € (HT)	450	330
Disponibilité	Disponible	Disponible

Atouts

Ce montage est destiné particulièrement à l'industrie, il permet l'utilisation de nos électropompes type KTZ hors d'eau.

POTENCES EN ACIER ZINGUÉ



Références	ST Potence sol	ST Potence murale
Dimensions L x l x H (mm)	1275 x 250 x 2055	1275 x 250 x 2475
Dimensions flèche (mm)	985	985
Capacité (kg)	250	250
Prix unitaire € (HT)	1230	1245
Disponibilité	Disponible	Disponible

Atouts

Cet équipement permet la manutention de nos pompes à l'aide d'un treuil équipé d'un câble inox.
Il est décliné en deux versions, fixation au sol ou murale.

DÉTERMINATION DES DÉBITS MAXIMUM SELON LE DIAMÈTRE D'ASPIRATION

US gallons	m ³ /h	(L/sec)	2" 50	3" 75	4" 100	5" 125	6" 150	8" 200	10" 250	12" 300	14" 350	16" 400	18" 450	20" 500
31.7	7.2	2	1.02	0.45	0.25	0.16	0.11	0.06	0.04	0.03	0.02	0.02	0.01	0.01
63.4	14.4	4	2.04	0.91	0.51	0.33	0.23	0.13	0.08	0.06	0.04	0.03	0.03	0.02
95.1	21.6	6	3.06	1.36	0.76	0.49	0.34	0.19	0.12	0.08	0.06	0.05	0.04	0.03
126.8	28.8	8	4.07	1.81	1.02	0.65	0.45	0.25	0.16	0.11	0.08	0.06	0.05	0.04
158.5	36	10	5.09	2.26	1.27	0.81	0.57	0.32	0.20	0.14	0.10	0.08	0.06	0.05
190.2	43.2	12	6.11	2.72	1.53	0.98	0.68	0.38	0.24	0.17	0.12	0.10	0.08	0.06
221.9	50.4	14	7.13	3.17	1.78	1.14	0.79	0.45	0.29	0.20	0.15	0.11	0.09	0.07
253.6	57.6	16	8.15	3.62	2.04	1.30	0.91	0.51	0.33	0.23	0.17	0.13	0.10	0.08
285.3	64.8	18	9.17	4.07	2.29	1.47	1.02	0.57	0.37	0.25	0.19	0.14	0.11	0.09
317	72	20	10.19	4.53	2.55	1.63	1.13	0.64	0.41	0.28	0.21	0.16	0.13	0.10
396.3	90	25	12.73	5.66	3.18	2.04	1.41	0.80	0.51	0.35	0.26	0.20	0.16	0.13
475.5	108	30	15.28	6.79	3.82	2.44	1.70	0.95	0.61	0.42	0.31	0.24	0.19	0.15
634	144	40	20.37	9.05	5.09	3.26	2.26	1.27	0.81	0.57	0.42	0.32	0.25	0.20
792.5	180	50	25.46	11.32	6.37	4.07	2.83	1.59	1.02	0.71	0.52	0.40	0.31	0.25
951	216	60	30.56	13.58	7.64	4.89	3.40	1.91	1.22	0.85	0.62	0.48	0.38	0.31
1109.5	252	70	35.65	15.84	8.91	5.70	3.96	2.23	1.43	0.99	0.73	0.56	0.44	0.36
1268	288	80	40.74	18.11	10.19	6.52	4.53	2.55	1.63	1.13	0.83	0.64	0.50	0.41
1426.5	324	90	45.84	20.37	11.46	7.33	5.09	2.86	1.83	1.27	0.94	0.72	0.57	0.46
1585	360	100	50.93	22.64	12.73	8.15	5.66	3.18	2.04	1.41	1.04	0.80	0.63	0.51
1775.2	403.2	112	57.04	25.35	14.26	9.13	6.34	3.57	2.28	1.58	1.16	0.89	0.70	0.57
1902	432	120	61.12	27.16	15.28	9.78	6.79	3.82	2.44	1.70	1.25	0.95	0.75	0.61
2060.5	468	130	66.21	29.34	16.55	10.59	7.36	4.14	2.65	1.84	1.35	1.03	0.82	0.66
2219	504	140	71.30	31.69	17.83	11.41	7.92	4.46	2.85	1.98	1.46	1.11	0.88	0.71
2337.6	540	150	76.39	33.95	19.10	12.22	8.49	4.77	3.06	2.12	1.56	1.19	0.94	0.76
2536	576	160	81.49	36.22	20.37	13.04	9.05	5.09	3.26	2.26	1.66	1.27	1.01	0.81
2694.6	612	170	86.58	38.48	21.65	13.85	9.62	5.41	3.46	2.41	1.77	1.35	1.07	0.87
2853.1	648	180	91.67	40.74	22.92	14.67	10.19	5.73	3.67	2.55	1.87	1.43	1.13	0.92
3011.6	684	190	96.77	43.01	24.19	15.48	10.75	6.05	3.87	2.69	1.97	1.51	1.19	0.97
3170.1	720	200	101.86	45.27	25.46	16.30	11.32	6.37	4.07	2.83	2.08	1.59	1.26	1.02
3328.6	756	210	106.95	47.53	26.74	17.11	11.88	6.68	4.28	2.97	2.18	1.67	1.32	1.07
3487.1	792	220	112.05	49.80	28.01	17.93	12.45	7.00	4.48	3.11	2.29	1.75	1.38	1.12
3645.6	828	230	117.14	52.06	29.28	18.47	13.02	7.32	4.69	3.25	2.39	1.83	1.45	1.17
3804.1	864	240	122.23	54.32	30.56	19.56	13.58	7.64	4.89	3.40	2.49	1.91	1.51	1.22
3962.6	900	250	127.32	56.59	31.83	20.37	14.15	7.96	5.09	3.54	2.60	1.99	1.57	1.27
4121.1	936	260	132.42	58.85	33.10	21.19	14.71	8.28	5.30	3.68	2.70	2.07	1.63	1.32
4279.6	972	270	137.51	61.12	34.38	22.00	15.28	8.59	5.50	3.82	2.81	2.15	1.70	1.38
4438.1	1008	280	142.60	63.38	35.65	22.82	15.84	8.91	5.70	3.96	2.91	2.23	1.76	1.43
4596.6	1044	290	147.70	65.64	36.92	23.63	16.41	9.23	5.91	4.10	3.01	2.31	1.82	1.48
4755.1	1080	300	152.79	67.91	38.20	24.45	16.98	9.55	6.11	4.24	3.12	2.39	1.89	1.53
4913.6	1116	310	157.88	70.17	39.47	25.26	17.54	9.87	6.32	4.39	3.22	2.47	1.95	1.58
5072.1	1152	320	162.97	72.43	40.74	26.08	18.11	10.19	6.52	4.53	3.33	2.55	2.01	1.63
5230.6	1188	330	168.07	74.70	42.02	26.89	18.67	10.50	6.72	4.67	3.43	2.63	2.07	1.68
5389.1	1224	340	173.16	76.96	43.29	27.71	19.24	10.82	6.93	4.81	3.53	2.71	2.14	1.73
5547.6	1260	350	178.25	79.22	44.56	28.52	19.81	11.14	7.13	4.95	3.64	2.79	2.20	1.78
5706.1	1296	360	183.35	81.49	45.84	29.34	20.37	11.46	7.33	5.09	3.74	2.86	2.26	1.83
5864.6	1332	370	188.44	83.75	47.11	30.15	20.94	11.78	7.54	5.23	3.85	2.94	2.33	1.88
6023.1	1368	380	193.53	86.01	48.38	30.97	21.50	12.10	7.74	5.38	3.95	3.02	2.39	1.94
6181.6	1404	390	198.63	88.28	49.66	31.78	22.07	12.41	7.95	5.52	4.05	3.10	2.45	1.99
6340.1	1440	400	203.72	90.54	50.93	32.59	22.64	12.73	8.15	5.66	4.16	3.18	2.52	2.04
6498.6	1476	410	208.81	92.81	52.20	33.41	23.20	13.05	8.35	5.80	4.26	3.26	2.58	2.09
6657.1	1512	420	213.90	95.07	53.48	34.22	23.77	13.37	8.56	5.94	4.37	3.34	2.64	2.14