

PLAGE D'UTILISATION

Débit jusqu'à	3,5 m ³ /h
Hauteur mano. jusqu'à	6 m
Pression de service maxi	10 bar
Plage de température de l'eau	+2 à +70°C*
Dureté de l'eau (TH)	35°F

* pour une température ambiante de 40° max

SIRIUX Ô HOME

Circulateurs Haut Rendement Corps Inox Eau Chaude Sanitaire 50 Hz

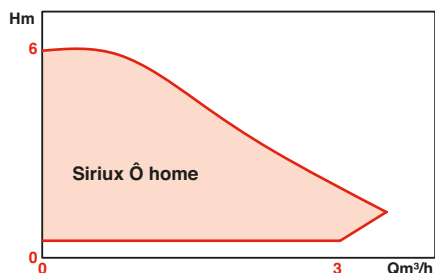

APPLICATIONS

Ce circulateur convient seulement pour l'eau potable.

Pour la circulation accélérée dans les boucles de distribution sanitaire.

- Installations domestique et petit collectif

Obtention d'eau chaude sanitaire dès l'ouverture des robinets

AVANTAGES

• Économies d'énergie

Moteur haut rendement.

Consommation mini : 3 Watt.

Affichage de la consommation électrique instantanée et cumulée du circulateur.

Coquille d'isolation thermique de série.

• Fonctionnalités spécifiques à une application sanitaire

2 modes de fonctionnement : manuel et thermorégulé.

Activation routine de soutien au choc thermique.

Affichage du débit et de la température de l'eau.

Corps pompe en inox.

• Confort

Eau chaude à l'ouverture du robinet.

Adapte sa vitesse automatiquement aux consignes de température et débit en mode thermorégulé, ou à la consigne de hauteur manométrique en mode manuel.

• Installation et réglage

Interface de communication simple et intuitive.

Connecteur Salmson nécessitant aucun outil.

Données de température et débit visibles (consigne et réelles) pendant le réglage et le fonctionnement.

Certifié
ACS



Eau chaude Sanitaire
Circulateurs eau chaude sanitaire

SIRIUX Ô HOME

CONCEPTION

• Partie hydraulique

- Corps simple orifice filetés pour montage direct sur tuyauterie.

• Moteur

- Monophasé, à rotor noyé, coussinets lubrifiés par le fluide pompé.
- Auto-régulé, s'adapte à la pression requise par l'installation.
- Auto-protégé : ne nécessite pas de protection extérieure.
- Moteur synchrone à technologie E.C.M. (Electronically Commuted Motor), équipé d'un rotor à aimants permanents. Le champ magnétique tournant du stator est engendré par une commutation électronique des bobines.

Ce champ tournant crée un couple continu par attraction des pôles magnétiques opposés du rotor, en contrôlant la position de celui-ci (moteur synchrone). Ceci assure pour le moteur des performances optimales, quelque soit sa vitesse.

- Indice de protection : IPX4D
 Température maxi du fluide véhiculé : TF 70
 Conformité CEM : - 61000-6-1
 - 61000-6-2
 - 61000-6-3
 - 61000-6-4

IDENTIFICATION

Sirix Ô home 6 0 - 25 / 180

Pompe à haut rendement

Eau chaude sanitaire

Application résidentielle

HMT à 0 m³/h

DN orifices :

Entraxe du corps de pompe

CONSTRUCTION DE BASE

Pièces principales	Matériau
Corps de pompe	Inox
Roue	Mat. Composite
Arbre chemise entrefer	Inox
Bague joint de roue	Inox
Coussinets	Graphite
Joint d'étanchéité	Ethylène-propylène

AVANTAGES

• Économies d'énergie :

- Circulateur à haut rendement, avec optimisation du point de fonctionnement.
- Consommation mini : 3 Watt.
- Même technologie moteur que celle utilisée pour les circulateurs de chauffage conformes à la directive ErP 2015.

• Fonctionnalités spécifiques à une application sanitaire

- En mode thermorégulé la vitesse du circulateur est guidée par le respect des deux contraintes température et vitesse de l'eau (exprimée via le débit).
- Le circulateur détecte le cycle anti-légionellose lancé par la chaudière et augmente sa vitesse pour augmenter son efficacité.

INSTALLATION ET RÉGLAGES

• Interface de communication

- Facilite les réglages grâce à ses icônes intuitives
- Permet de visualiser l'ensemble des réglages effectués en un coup d'œil
- Débit et température de l'eau, ainsi que la consommation instantanée et cumulée, sont toujours visibles.

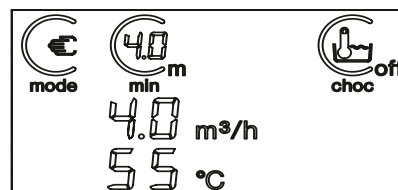
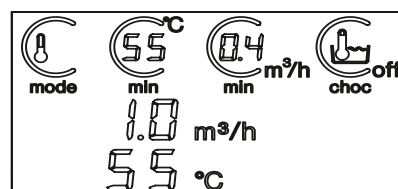

• Réglages simples et intuitifs

- Sélection d'une icône ou réglage d'un paramètre par rotation.



- Sélection d'un menu ou confirmation du réglage d'un paramètre par pression.

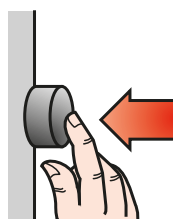

• Connecteur Salmson

- Connexions électriques rapide **ne nécessitant aucun outil.**

- Permet de bien **dissocier les actions de connexions hydrauliques et électriques pour plus de sûreté.**



SIRIUX Ô HOME

RÉGLAGES



Affichage pendant le fonctionnement

- Une fois les réglages effectués, le circulateur affiche **les valeurs de consommation instantanée et cumulée, ou les valeurs de débit et température instantanés***.
- On pourra basculer des uns aux autres simplement en tournant le bouton.

*L'affichage de la température et du débit servent à faciliter les réglages des paramètres. En aucun cas, ces indications ne se substituent aux contrôles réglementaires prévus dans les installations sanitaires.

Fonction de soutien au choc thermique



Fonction activée



Fonction non-activée

Activez la fonction « choc » via l'icône en haut à droite.

Une fois activé, le mot « on » apparaîtra en haut du cercle « choc ».

La surveillance est alors active mais la routine s'activera seulement quand un cycle thermique de désinfection sera détecté par le circulateur.



Quand un cycle thermique de désinfection est détecté par le circulateur et la routine est lancée, les données de fonctionnement standard sont remplacées par le mot « choc ».

Réglage par température minimum

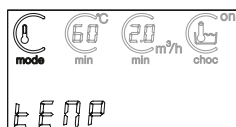

Si vous voulez régler en donnant une consigne de température minimum, et débit minimum, sélectionnez le mode « TEMP ».



Rentrez la température minimum souhaitée. Une fois confirmée la température minimum s'inscrit dans le cercle « °C min ».



Rentrez le débit minimum souhaité, si dans votre pays une valeur de vitesse d'écoulement d'eau minimum est à respecter. Une fois confirmé, le débit s'inscrit dans le cercle « m³/h min ».

Réglage par hauteur manométrique



Si vous voulez régler en donnant une consigne de hauteur manométrique, sélectionnez le mode « MANU ».



Rentrez la hauteur manométrique souhaitée, en mètres. Une fois confirmée, la hauteur manométrique s'inscrit dans le cercle « m min ».

SIRIUX Ô HOME

SCHÉMA DE PRINCIPE D'INSTALLATION

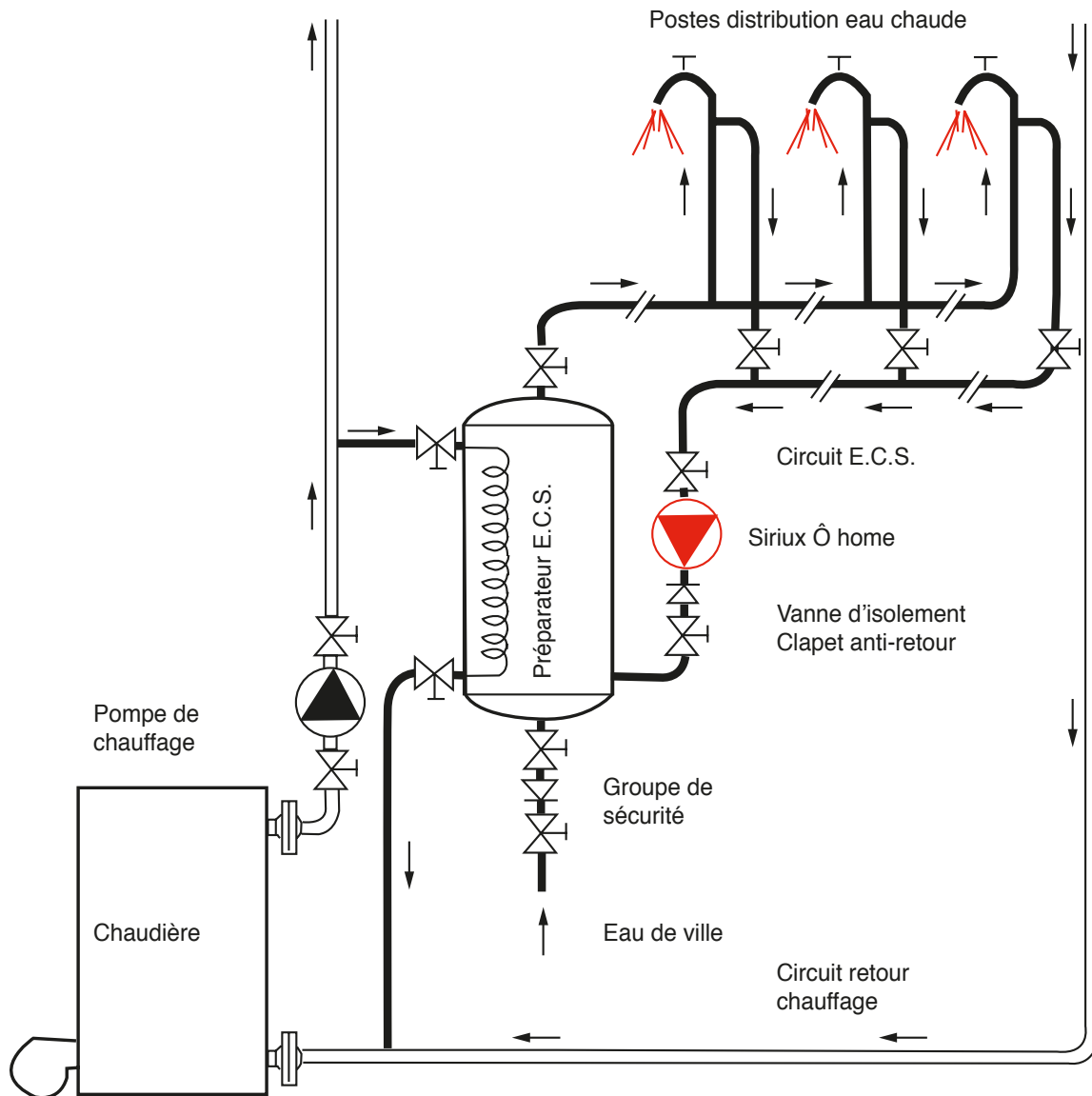

Boucle de distribution d'eau chaude sanitaire :

- Température de la boucle et vitesse d'écoulement recommandée selon normative en vigueur.
- Circulateur monté sur le retour de la boucle, après les postes de puisage.

SIRIUX Ô HOME

PERFORMANCES HYDRAULIQUES

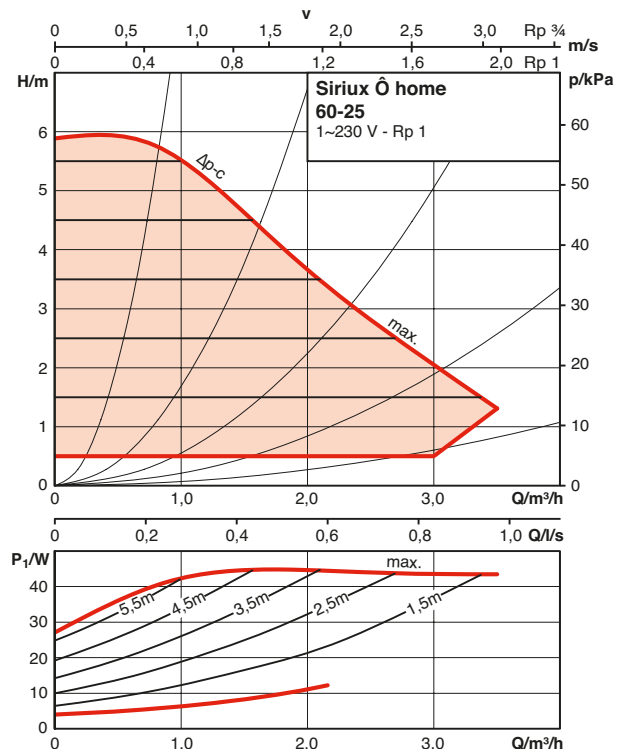
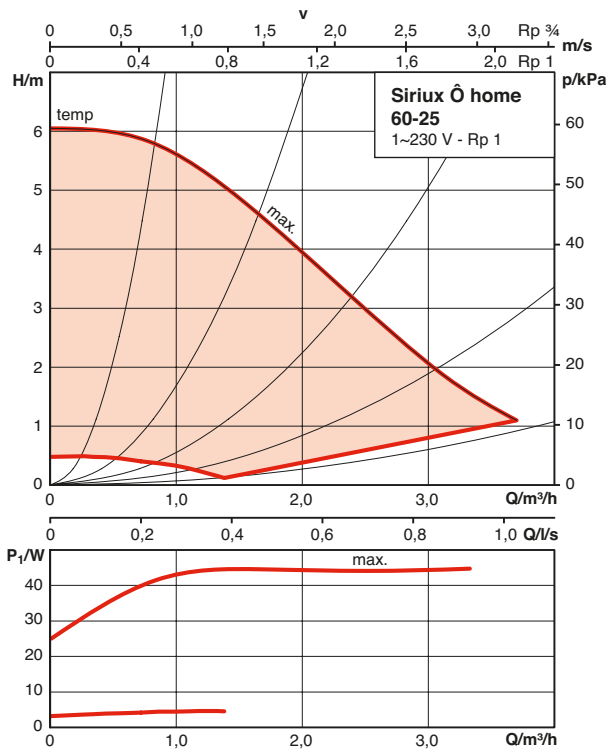

CONNEXIONS ÉLECTRIQUES

Connexions électriques rapides ne nécessitant aucun outil

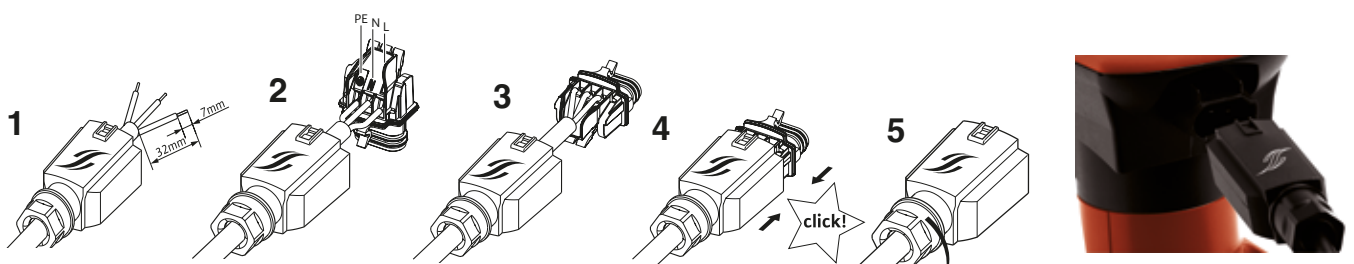

POSITIONS DE MONTAGE

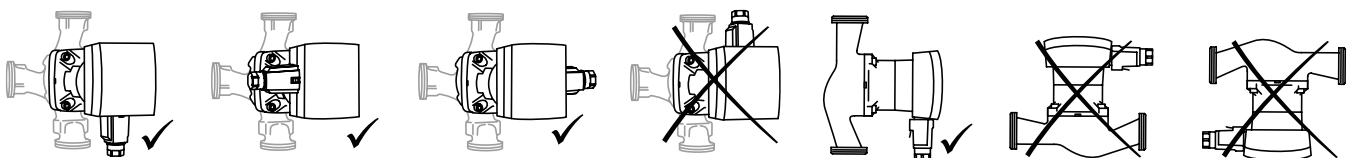

SIRIUX Ô HOME

CARACTÉRISTIQUES ÉLECTRIQUES ET DIMENSIONNELLES

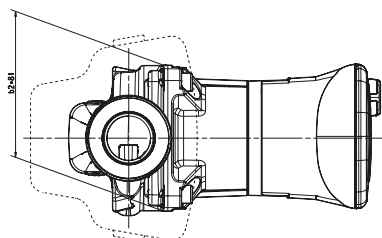
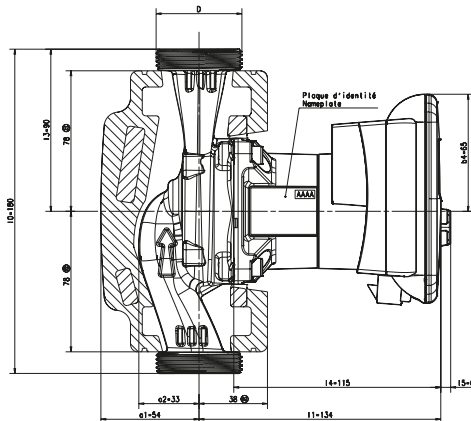
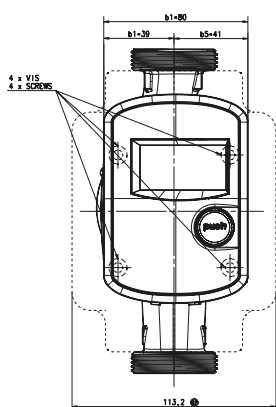

Référence commande

Siriux Ô home 60-25 / 180 mm

Moteur						Pompe			
P1 (W)		I(A)		Vitesse (Tr/min)		H (mm)	K (mm)	Ø G	Masse (kg)
Min	Max	Min	Max	Min	Max				
3W	45W	0,04	0,44	1 200	4 200	180	90	1"1/2	2,2

PARTICULARITÉS

a) Electriques

- Monophasé 230 V - 50 Hz (60Hz).
- Protection moteur par disjoncteur non indispensable.

b) Montage

- Axe moteur toujours horizontal.
- Raccordement à l'installation par raccords unions.

c) Conditionnement

- Livré avec connecteur et joints, sans raccords unions.

d) Maintenance

- Échange standard de l'appareil.

ACCESSOIRES

Référence commande

Siriux Ô home 60-25 / 180 mm

Référence commande	Raccordement sur tube fileté				
	1/2"	3/4"	1"	1"1/4"	2"
Siriux Ô home 60-25 / 180 mm	-	RED 2027	RU 2634	-	-



• Bagues d'adaptation ØG 1"1/2 - 2" Réf.: 4051850



• Vanne d'isolement à sphère RU 2634 - Réf.: 4104734



• Raccord union



• Coquille d'isolation Réf.: 4160237



• Câble 2m avec connecteur latéral (par 10 pcs) Réf.: 4164854