

50 Hz



Séries e-MP

MPA, MPR, MPD, MPV

POMPES MULTICELLULAIRES
HAUTE PRESSION CONFORMES ISO 5199

Code 191002222 Rév. B Éd.05/2017

 **LOWARA**
a xylem brand

Xylect™

Xylect™ est un logiciel dédié aux pompes doté d'une riche base de données en ligne avec des informations sur les produits de toute la gamme de pompes et ses accessoires, offrant de multiples options de recherche et des outils très utiles pour la gestion des projets. Le système actualise constamment les informations de milliers de produits et accessoires.

Xylect™ est disponible :

Sur le site Internet – www.xylect.com

Sur les applications pour mobiles

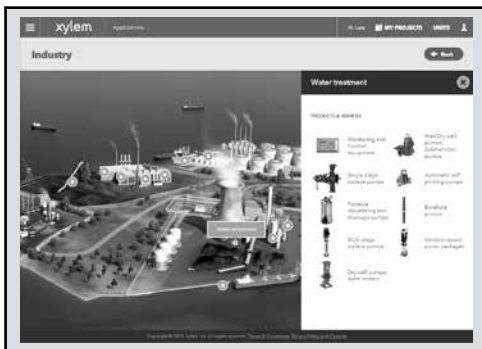

Pour plus d'informations, voir les pages 115-116.

CONTENUS

Introduction.....	5
Conception des versions.....	6
Caractéristiques générales.....	7
Code d'identification.....	9
Code d'identification et description de ses éléments.....	10
Plaque signalétique.....	11
Vue en coupe pompe et principaux composants.....	12
Tableau des matériaux.....	16
Garnitures mécaniques.....	20
Limites de pression/température.....	22
Moteurs (ErP 2009/125/EC).....	24
Pompes (ErP 2009/125/EC).....	32
Plage rendement hydraulique à 50 Hz.....	33
Caractéristiques de fonctionnement à 50 Hz, 2 pôles.....	34
Caractéristiques de fonctionnement à 50 Hz, 4 pôles.....	54
Dimensions et poids.....	67
e-MP avec HYDROVAR.....	95
Accessoires.....	101
Tests et certificats.....	105
Annexe technique.....	107

SÉRIES e-MP PLAGE RENDEMENT HYDRAULIQUE À 50 Hz, 2 PÔLES

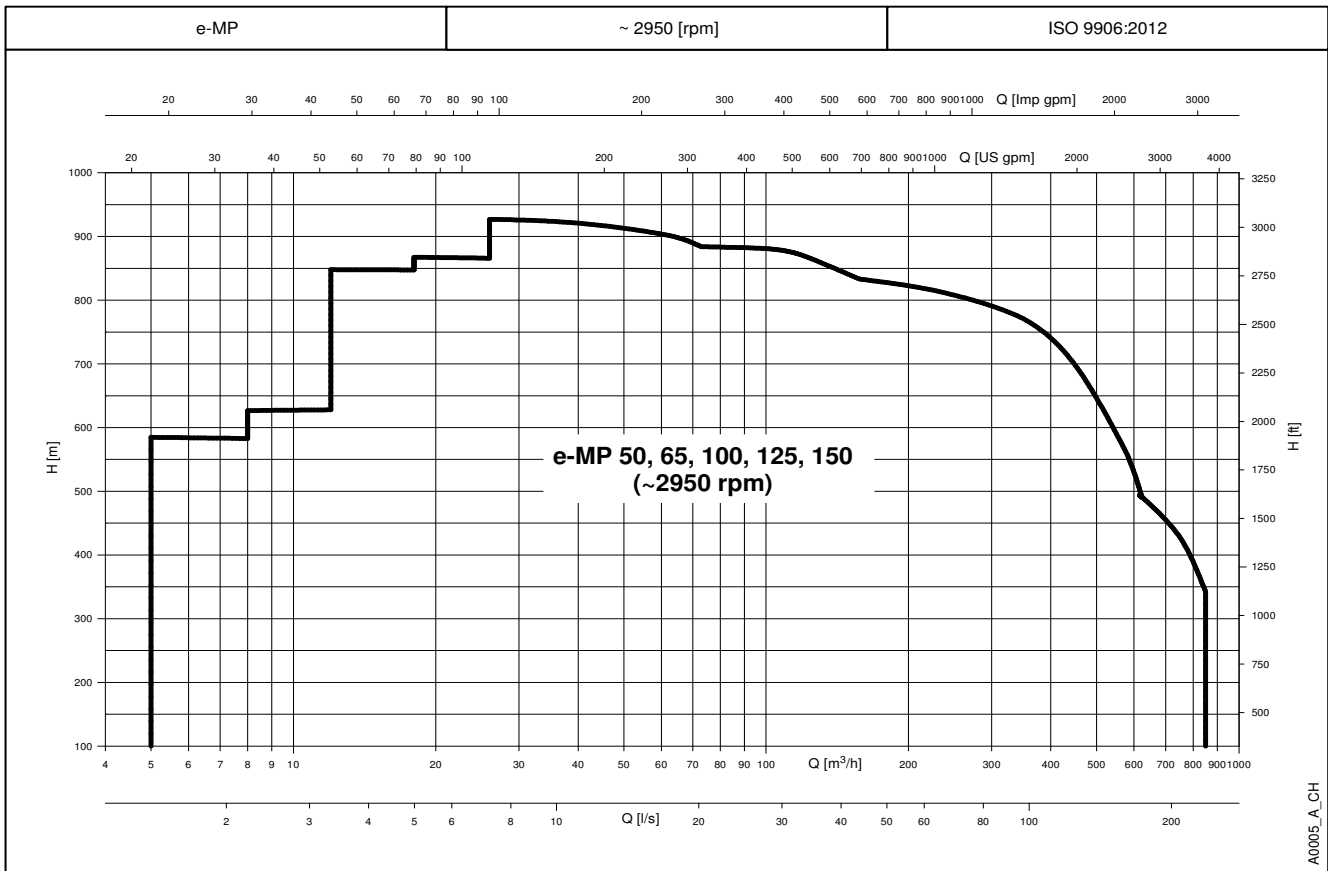

PLAGE RENDEMENT HYDRAULIQUE À 50 Hz, 4 PÔLES

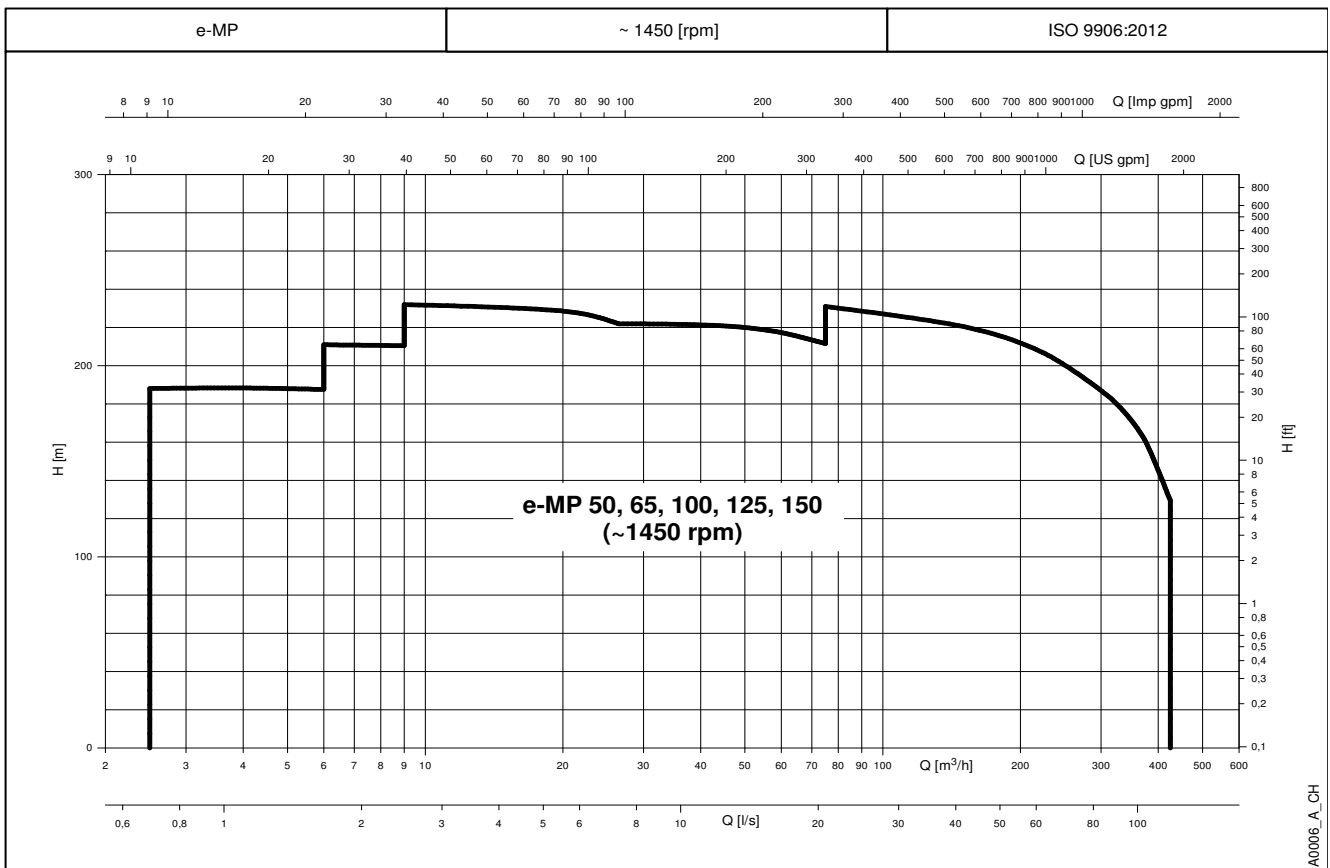

SÉRIES e-MP

POMPES MULTICELLULAIRES HAUTE PRESSION À CORPS SEGMENTÉ

Marchés et applications

➤ **Industrie**

Tous les secteurs de la production (acier, sucre, bois, caoutchouc et pneus, pâte à papier et papier, automobile, restauration).

Applications : circuits de refroidissement et de chauffage pour processus industriels, systèmes d'arrosage, systèmes de lavage/nettoyage, systèmes de lutte anti-incendie, systèmes de filtration, transport de l'eau, systèmes de surpression, systèmes de traitement de l'eau.

➤ **Pétrole et gaz**

Plates-formes à terre et en mer, raffineries, fracturation hydraulique.

Applications : transport de pétrole brut, injection d'eau douce/de mer, systèmes de lutte anti-incendie, transport de l'eau, traitement de l'eau.

➤ **Centrales électriques**

Énergies renouvelable, hydraulique, biomasse, géothermique, fossile.

Applications : alimentation de chaudière, relevage de condensats, désaération, injection d'eau, transport de l'eau, systèmes auxiliaires, systèmes de lutte anti-incendie, circuits de refroidissement et de chauffage, réseaux de chaleur.

➤ **Industrie minière**

Applications : Exhaure (eau filtrée), transport de l'eau, systèmes de lutte anti-incendie.

➤ **Agriculture**

Applications : transport de l'eau, irrigation.

➤ **Industrie des loisirs**

Stations de ski, parcs de loisirs, spas.

Applications : Fabrication de neige (alimentation des canons), transport de l'eau, surpression de l'eau.

➤ **Services d'utilité publique**

Adduction d'eau, installations de dessalement, drainage et protection contre les inondations, tunnels.

Applications : réseaux de chaleur, transport de l'eau, systèmes de traitement de l'eau, dessalement, osmose inverse, nanofiltration, systèmes de lutte anti-incendie, systèmes de surpression.

➤ **Bâtiments collectifs et tertiaires**

Applications : transport de l'eau, systèmes de surpression, systèmes de lutte anti-incendie, systèmes HVAC.

➤ **Autres**

Applications supplémentaires dans l'industrie chimique, toutes les applications de surpression d'eau.

Applications : alimentation de chauffe-eau, relevage de condensats, désaération, injection d'eau, transport de l'eau, systèmes auxiliaires, systèmes de lutte anti-incendie, circuits de refroidissement et de chauffage, réseaux de chaleur.

- | | |
|----------------------|------------------------------------|
| ➤ Eau | ➤ Eau chaude |
| ➤ Eaux grises/usées | ➤ Condensats |
| ➤ Nappe phréatique | ➤ Eau de refroidissement/chauffage |
| ➤ Eau potable | ➤ Solvants |
| ➤ Eau thermique | ➤ Lubrifiants |
| ➤ Eau de mer | ➤ Pétrole brut |
| ➤ Eau saumâtre | ➤ Émulsions huileuses |
| ➤ Eau d'alimentation | ➤ Combustibles |

La gamme **e-MP** est constituée de pompes multicellulaires à corps segmenté extrêmement efficaces et flexibles. Elle se décline en 4 modèles dont les différentes configurations horizontales et verticales permettent de répondre aux exigences propres aux marchés, applications et liquides.

SÉRIES e-MP LES DIFFÉRENTES CONFIGURATIONS

CONFIGURATION	DESCRIPTION
<p>Modèle MPA</p> 	<p>Roue radiale fermée et diffuseur avec U-Turn design</p> <ul style="list-style-type: none"> • Arbre horizontal • Aspiration axiale • Refoulement radial orientable vers le haut, à gauche, ou à droite • Moteur côté refoulement • Double roulement à billes à contact oblique côté moteur • Palier lisse côté aspiration • Poussée axiale équilibrée par un piston d'équilibrage • Étanchéité de l'arbre côté refoulement uniquement • Système d'entraînement : moteur électrique - norme IEC • Plage de température : de (-25°C) -10°C à 140°C (180°C) • Pression d'entrée : 10 bar maximum • Pompe arbre nu, groupe complet, ensemble sur châssis avec moteur fourniture client
<p>Modèle MPR</p> 	<p>Roue radiale fermée et diffuseur avec U-Turn design</p> <ul style="list-style-type: none"> • Arbre horizontal • Aspiration radiale orientable vers le haut, à gauche, ou à droite • Refoulement radial orientable vers le haut, à gauche, ou à droite • Moteur côté refoulement • Double roulement à billes à contact oblique côté moteur • Palier lisse côté aspiration • Poussée axiale équilibrée par un piston d'équilibrage • Étanchéité de l'arbre côté refoulement uniquement • Système d'entraînement : moteur électrique - norme IEC • Plage de température : de (-25°C) -10°C à 140°C (180°C) • Pression d'entrée : 10 bar maximum • Pompe arbre nu, groupe complet, ensemble sur châssis avec moteur fourniture client
<p>Modèle MPD</p> 	<p>Roue radiale fermée et diffuseur avec U-Turn design</p> <ul style="list-style-type: none"> • Arbre horizontal • Aspiration radiale orientable vers le haut, à gauche, ou à droite • Refoulement radial orientable vers le haut, à gauche, ou à droite • Moteur côté refoulement (en option côté aspiration) • Double roulement à billes à contact oblique côté moteur • Simple roulement à billes à contact radial à l'opposé • Poussée axiale équilibrée par un piston d'équilibrage • Étanchéité de l'arbre côtés aspiration et refoulement • Système d'entraînement : moteur électrique - norme IEC • Plage de température : de (-25°C) -10°C à 140°C (180°C) • Pression d'entrée : 40 bar maximum • Pompe arbre nu, groupe complet, ensemble sur châssis avec moteur fourniture client
<p>Modèle MPV</p> 	<p>Roue radiale fermée et diffuseur avec U-Turn design</p> <ul style="list-style-type: none"> • Arbre vertical • Aspiration radiale orientable à 0°, 90°, 180°, 270° • Refoulement orientable à 0°, 90°, 180°, 270° • Moteur côté refoulement • Double roulement à billes à contact oblique côté moteur • Palier lisse côté aspiration • Poussée axiale équilibrée par un piston d'équilibrage • Étanchéité de l'arbre côté refoulement uniquement • Système d'entraînement : moteur électrique - norme IEC jusqu'à 355 kW (400 kW) • Plage de température : de (-25°C) -10°C à 120°C • Pression d'entrée : 10 bar maximum • Arbre nu ou groupe motopompe

SÉRIES e-MP CARACTÉRISTIQUES GÉNÉRALES

NOMBRE D'ETAGES ET LIMITES DE PUISSANCE À 50 Hz										
		CONFIGURATION	MPA		MPR		MPD		MPV	
		VITESSE [tr/min]	2950	1475	2950	1475	2950	1475	2950	1475
TAILLE	HYDRAULIQUE									
50	A	Nbre étages Max	15	18	15	18	15	18	15	18
		Puissance max [kW]	75	11	75	11	75	11	75	11
	B	Nbre étages Max	15	18	15	18	15	18	14	18
		Puissance max [kW]	110	15	110	15	110	15	90	15
65	A	Nbre étages Max	11	15	11	15	11	15	8	15
		Puissance max [kW]	132	22	132	22	132	22	90	22
	B	Nbre étages Max	10	15	10	15	10	15	6	15
		Puissance max [kW]	160	30	160	30	160	30	90	30
100	A	Nbre étages Max	7	11	7	11	7	11	7	11
		Puissance max [kW]	250	55	250	45	250	45	250	45
	B	Nbre étages Max	7	11	7	11	7	11	6	11
		Puissance max [kW]	355	75	355	75	355	75	250	75
125	A	Nbre étages Max	5	8	5	8	5	8	5	8
		Puissance max [kW]	450	110	450	110	450	110	450	110
	B	Nbre étages Max	5	7	5	7	5	7	3	7
		Puissance max [kW]	630	110	630	110	630	110	450	110
150	A	Nbre étages Max	5	6	5	6	5	6	2	6
		Puissance max [kW]	900	160	900	160	900	160	450	160
	B	Nbre étages Max	4	6	4	6	4	6	2	6
		Puissance max [kW]	1250	250	1250	250	1250	250	450	250

MP_models-50-fr_b_sc

PARAMÈTRES D'UTILISATION

PARAMÈTRES	VALEURS
Dimensions	De DN50 à DN150
Puissance	Utilisation 2 pôles : de 5,5 kW à 1 250 kW (2 pôles)/ de 7,5 cv à 1 700 cv Utilisation 4 pôles : de 2,2 kW à 250 kW (4 pôles)/ de 3 cv à 335 cv
Hauteur manométrique	950 m / 3 100 ft
Débit	850 m ³ /h/ 3 740 US g.p.m.
Température	de -25°C à +140 °C (180°C en option) / de -13°F à +284 °F (356°F en option)
Pression de service	100 bar / 1 450 psi

Fr-Rev_B

SÉRIES e-MP
CARACTÉRISTIQUES GÉNÉRALES

Plage de fonctionnement par taille et configuration

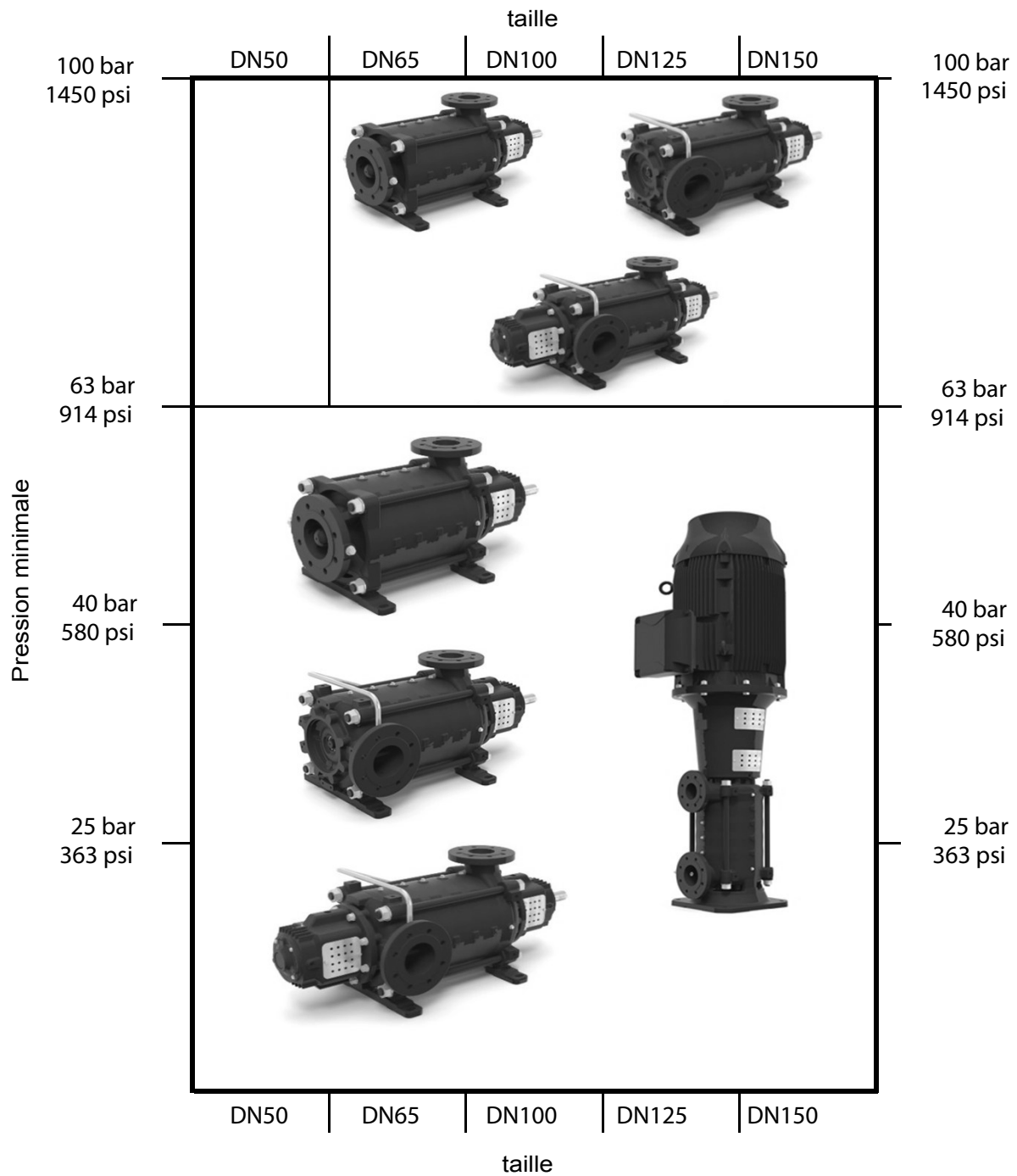

SÉRIES e-MP CODE D'IDENTIFICATION

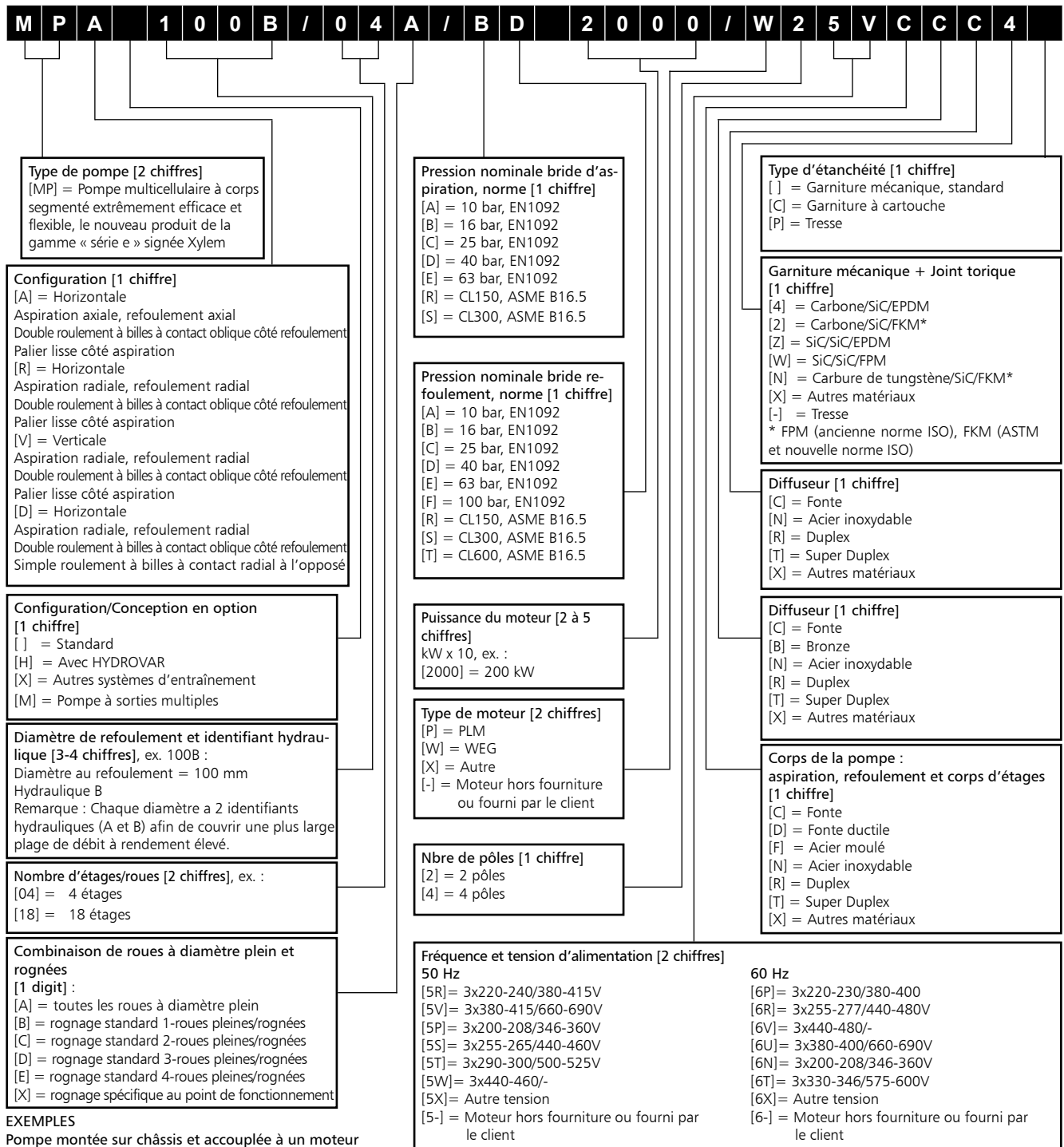

EXEMPLES

Pompe montée sur châssis et accouplée à un moteur
MPA100B/04A/BD2000/W25VCCC4

Série e-MP, configuration horizontale, aspiration axiale, refoulement radial, DN100, identifiant hydraulique B, 4 étages, toutes les roues à diamètre plein, bride d'aspiration PN16, bride de refoulement PN40, accouplée à un moteur type WEG de 200 kW à 2 pôles pour alimentation de 50 Hz 3x380-415/660-690V, montée sur châssis, corps de pompe et d'étages en fonte, roues et diffuseurs en fonte, étanchéité par garniture mécanique Carbone/SiC/EPDM, joints toriques EPDM.

Pompe montée sur châssis, avec accouplement, moteur hors fourniture ou fourni par le client
MPA100B/04A/BD2000/-25-CCC4

Série e-MP, configuration horizontale, aspiration axiale, refoulement radial, DN100, identifiant hydraulique B, 4 étages, toutes les roues à diamètre plein, bride d'aspiration PN16, bride de refoulement PN40, montée sur châssis, accouplement et protège accouplement fournis, prête pour être accouplée à un moteur de 200 kW à 2 pôles, 50 Hz, corps de pompe et d'étages en fonte, roues et diffuseurs en fonte, étanchéité par garniture mécanique Carbone/SiC/EPDM, joints toriques EPDM.

Pompe à arbre nu

MPA100B/04A/BD/-25-CCC4

Série e-MP, configuration horizontale, aspiration axiale, refoulement radial, DN100, identifiant hydraulique B, 4 étages, toutes les roues à diamètre plein, bride d'aspiration PN16, bride de refoulement PN40, moteur à 2 pôles, 50 Hz, corps de pompe et d'étages en fonte, roues et diffuseurs en fonte, étanchéité par garniture mécanique Carbone/SiC/EPDM, joints toriques EPDM.

SÉRIES e-MP

CODE D'IDENTIFICATION ET DESCRIPTION DE SES ÉLÉMENTS

Exemple :

MPA100B/04A/BD2000/W25VCCC4

Élément du code	Description
MP	Pompe multicellulaire à corps segmenté extrêmement efficace et flexible Différentes caractéristiques permettent d'optimiser l'efficacité de toutes les prestations de la pompe afin d'offrir une configuration flexible qui réponde à une large gamme d'applications sur divers marchés.
A	Configuration 4 configurations au total pour satisfaire les différentes exigences d'installation. 3 configurations horizontales : MPA, MPR, MPD 1 configuration verticale : MPV Corps de la pompe : Disponible avec aspiration radiale et axiale Disponible avec refoulement radial Orifices radiaux d'aspiration et de refoulement orientables par pas de 90° Étanchéité : joint torique Roulements : Selon le modèle Côté moteur : double roulement à billes à contact oblique (lubrifiés par graisse ou huile) Côté opposé : simple roulement à billes à contact radial (lubrifiés par graisse ou huile) ou palier lisse Accouplement et protège accouplement : Modèles horizontaux : accouplement élastique avec et sans spacer Modèle vertical : monobloc avec accouplement élastique
100	DN (diamètre nominal en mm du refoulement) 5 diamètres au total : DN50, DN65, DN100, DN125, DN150 afin de couvrir les meilleurs points de rendement sur toute la plage de débit.
B	Identifiant hydraulique 10 au total : 2 (A et B) par diamètre afin d'augmenter la couverture des meilleurs points de rendement sur toute la plage de débit.
04A	Nombre d'étages et rognage Jusqu'à 18 étages (DN50) 4 rognages standard - En option : Rognage spécifique au point de fonctionnement pour optimisation de la consommation énergétique. Conception : roue radiale fermée avec aubes incurvées.
BD	Pression nominale des brides d'aspiration, refoulement et corps de pompe Brides disponibles, conformes aux normes EN et ASME, pour les pressions nominales suivantes. EN1092 : 10, 16, 25, 40, 63, 100 bar ASME B16.5 : CL150, CL300, CL600.
2000	Puissance du moteur kW x 10
W2	Type de moteur et nombre de pôles Moteurs IEC standard à 2 et 4 pôles Systèmes d'entraînement conçus et réalisés à la commande du client pour moteurs diesel et à turbine.
5V	Fréquence et tension d'alimentation 50 Hz et 60 Hz Courant triphasé pour différentes tensions, jusqu'à la haute tension
CCC	Matériau du corps de la pompe (aspiration, refoulement et étages), de la roue et du diffuseur Corps de la pompe : fonte, fonte ductile, acier, acier inoxydable (AISI 316), acier inoxydable duplex, acier inoxydable super duplex Roue : fonte, bronze, acier inoxydable (AISI 316), acier inoxydable duplex, acier inoxydable super duplex Diffuseur : fonte, acier inoxydable (AISI 316), acier inoxydable duplex, acier inoxydable super duplex
4()	Matériau de la garniture mécanique et du joint torique, type de garniture Élastomères : EPM, FKM Garniture de l'arbre : garniture mécanique (EN 12756), garniture à cartouche (simple, simple à quench, double).

Fr-Rev_A

SÉRIES e-MP PLAQUE SIGNALÉTIQUE

ELECTROPOMPE

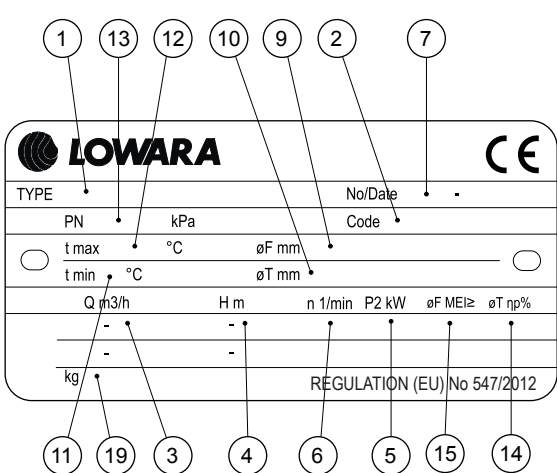

LOWARA		CE	
TYPE	No/Date		
PN	kPa	Code	
t max °C	°C	øF mm	
t min °C	°C	øT mm	
Q m ³ /h	H m	n 1/min	P ₂ kW
			øF MEI ≥
			øT ηp%
REGULATION (EU) No 547/2012			

POMPE SEULE

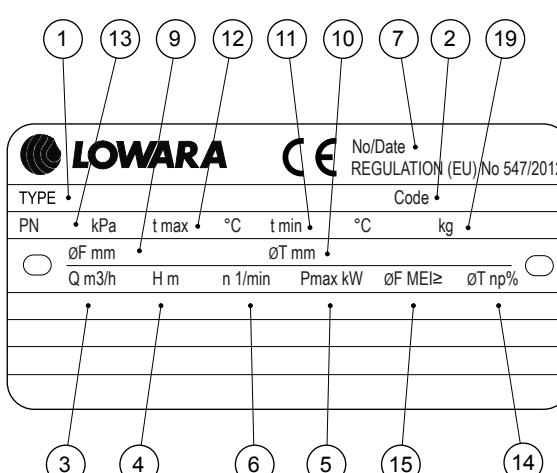

LOWARA		CE		No/Date		REGULATION (EU) No 547/2012	
TYPE	Code						
PN	kPa	t max °C	t min °C	kg			
øF mm		øT mm					
Q m ³ /h	H m	n 1/min	P _{max} kW	øF MEI ≥	øT ηp%		
REGULATION (EU) No 547/2012							

LÉGENDE

- 1 - Type électropompe
- 2 - Code unité électropompe
- 3 - Plage de débit
- 4 - Plage hauteur manométrique
- 5 - Puissance nominale ou maximum de la pompe
- 6 - Vitesse
- 7 - Numéro de série ou numéro de commande + numéro de position de commande
- 9 - Diamètre roue entière (indiqué uniquement pour roues rognées)
- 10 - Diamètre de la roue rognée (uniquement pour roues rognées)
- 11 - Température du liquide de service minimal
- 12 - Température du liquide de service maximale
- 13 - Pression de service maximum
- 14 - Rendement hydraulique au meilleur point de rendement (50 Hz)
- 15 - Indice de rendement minimum MEI, selon le règlement (UE) n° 547/2012 (50 Hz)
- 19 - Poids

LÉGENDE

- 1 - Type de pompe
- 2 - Code de la pompe
- 3 - Plage de débit
- 4 - Plage hauteur manométrique
- 5 - Puissance maximale absorbée de la pompe
- 6 - Vitesse
- 7 - Numéro de série ou numéro de commande + numéro de position de commande
- 9 - Diamètre roue entière (indiqué uniquement pour roues rognées)
- 10 - Diamètre de la roue rognée (uniquement pour roues rognées)
- 11 - Température du liquide de service minimal
- 12 - Température du liquide de service maximale
- 13 - Pression de service maximum
- 14 - Rendement hydraulique au meilleur point de rendement (50 Hz)
- 15 - Indice de rendement minimum MEI, selon le règlement (UE) n° 547/2012 (50 Hz)
- 19 - Poids

Note pour unité électropompe : voir la plaque signalétique du moteur pour les caractéristiques électriques.

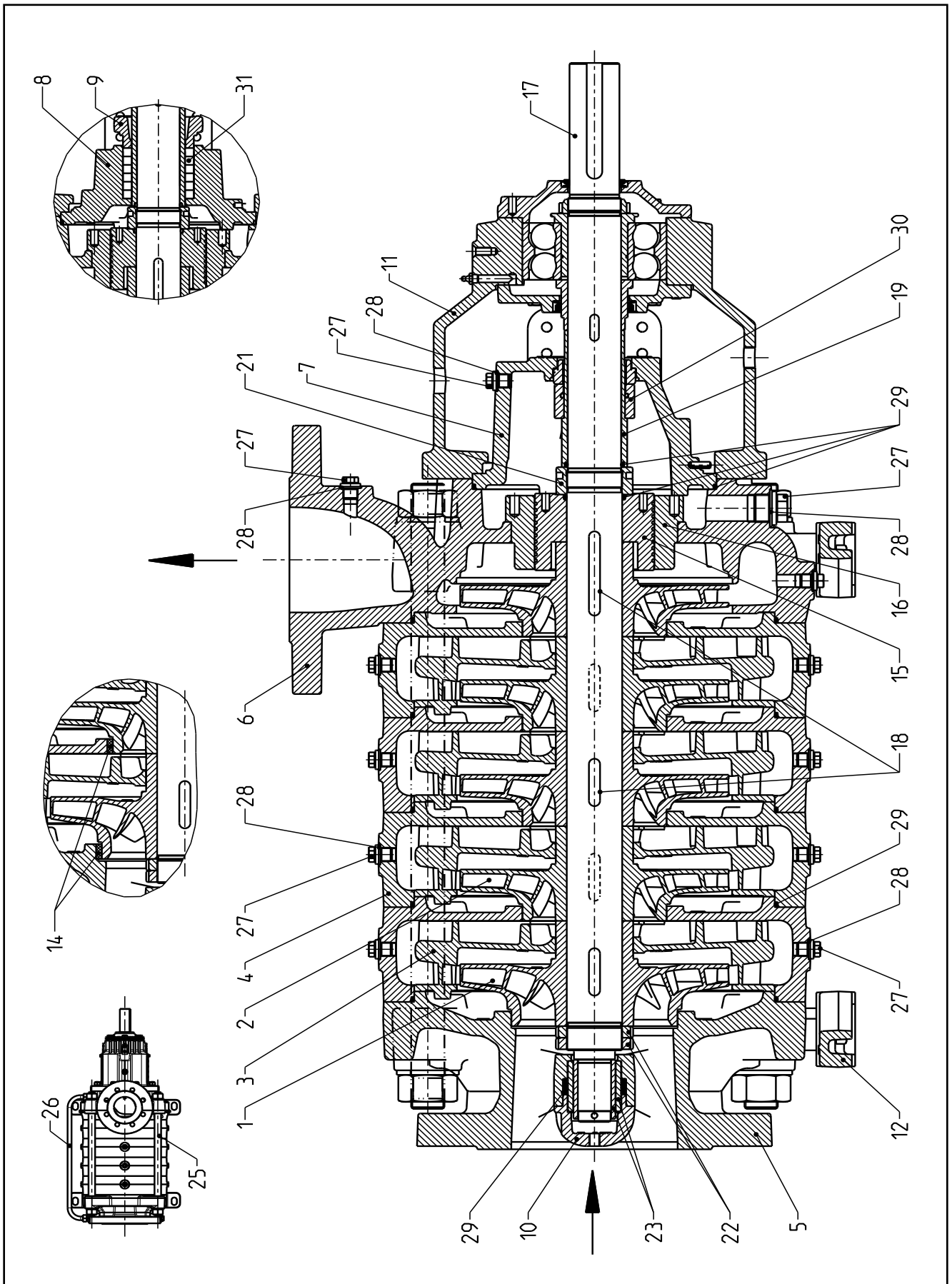
SÉRIES MPA
VUE EN COUPE POMPE ET PRINCIPAUX COMPOSANTS

SÉRIES MPR

VUE EN COUPE POMPE ET PRINCIPAUX COMPOSANTS

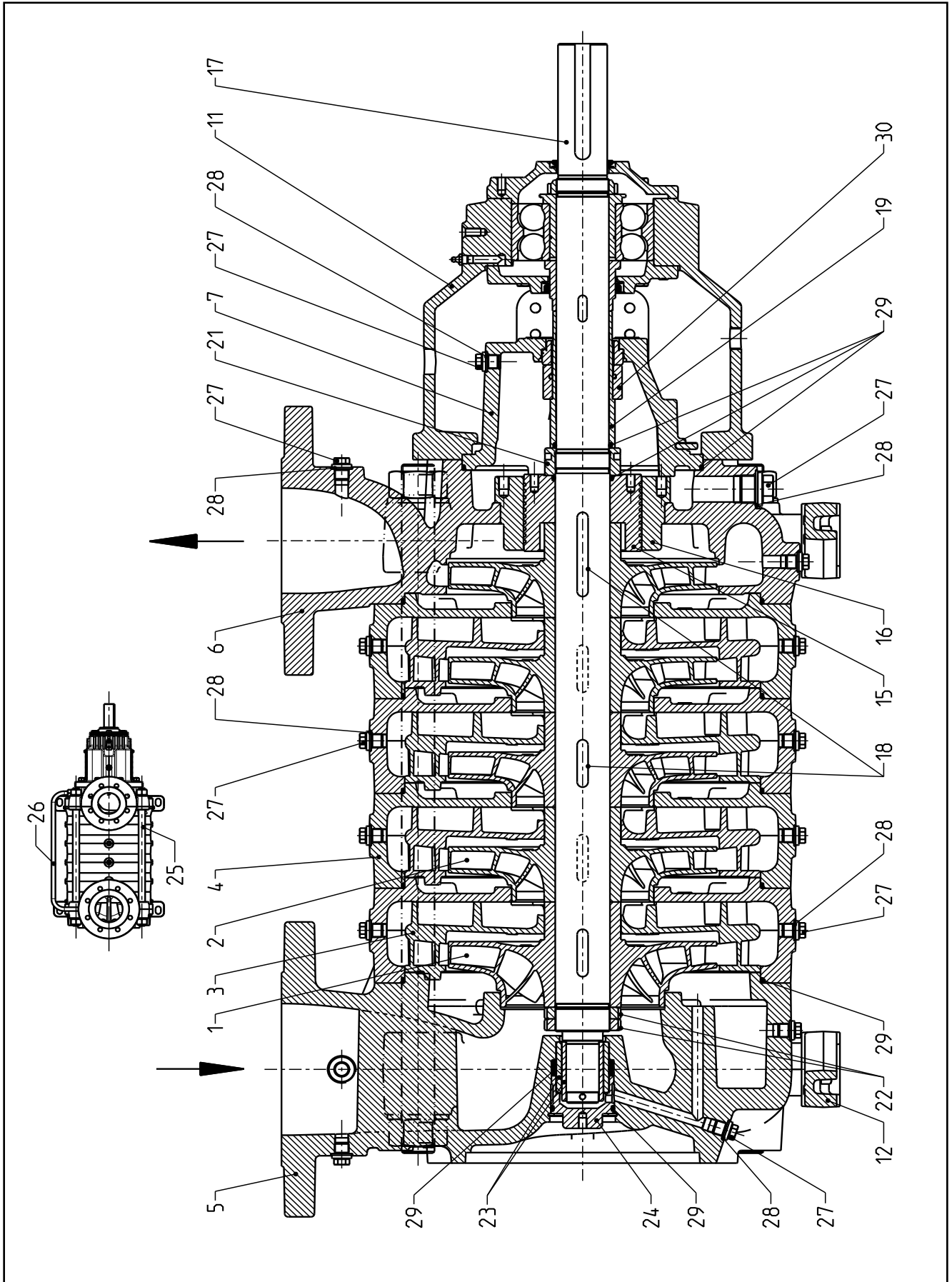

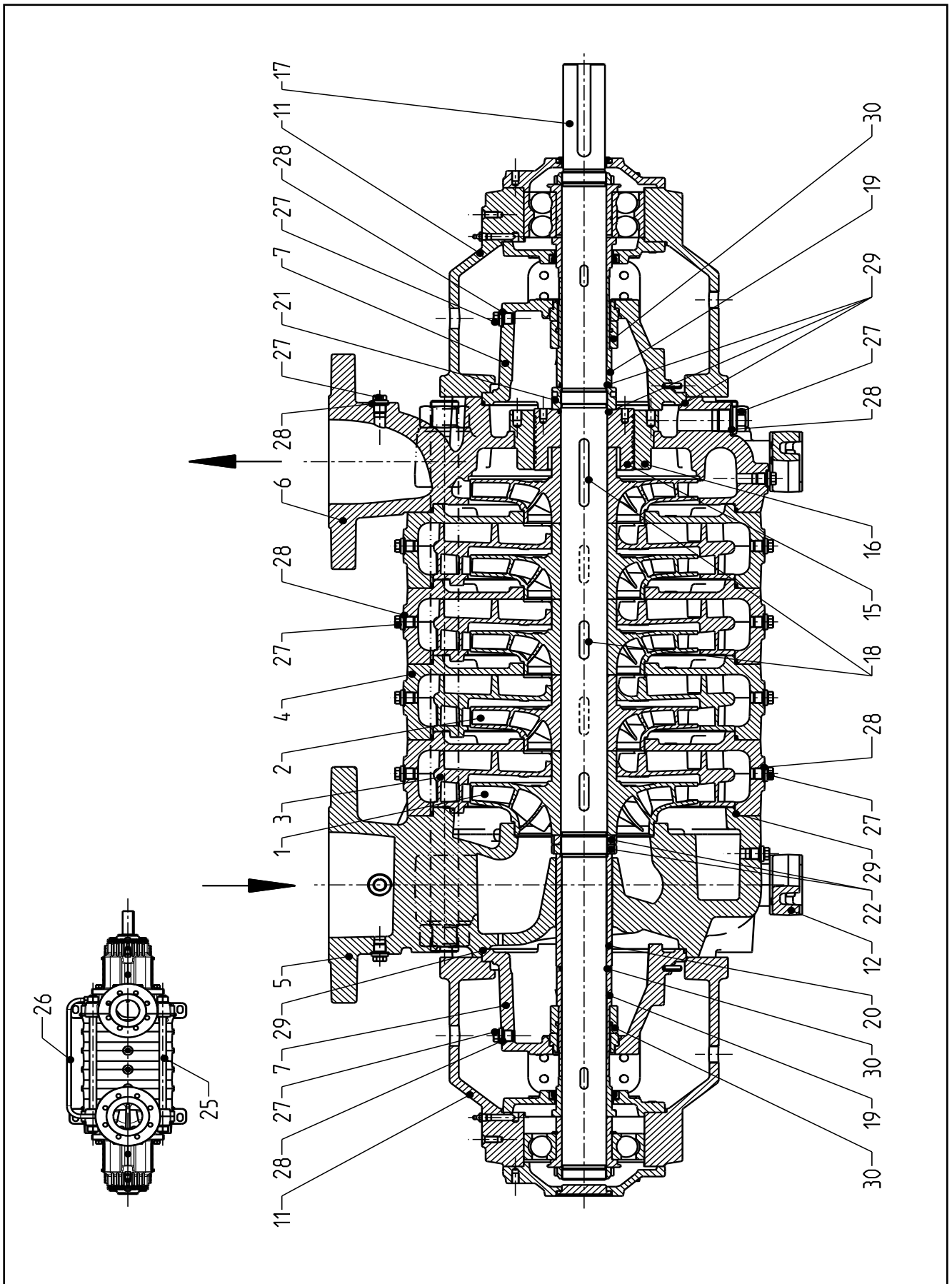
SÉRIES MPD
VUE EN COUPE POMPE ET PRINCIPAUX COMPOSANTS

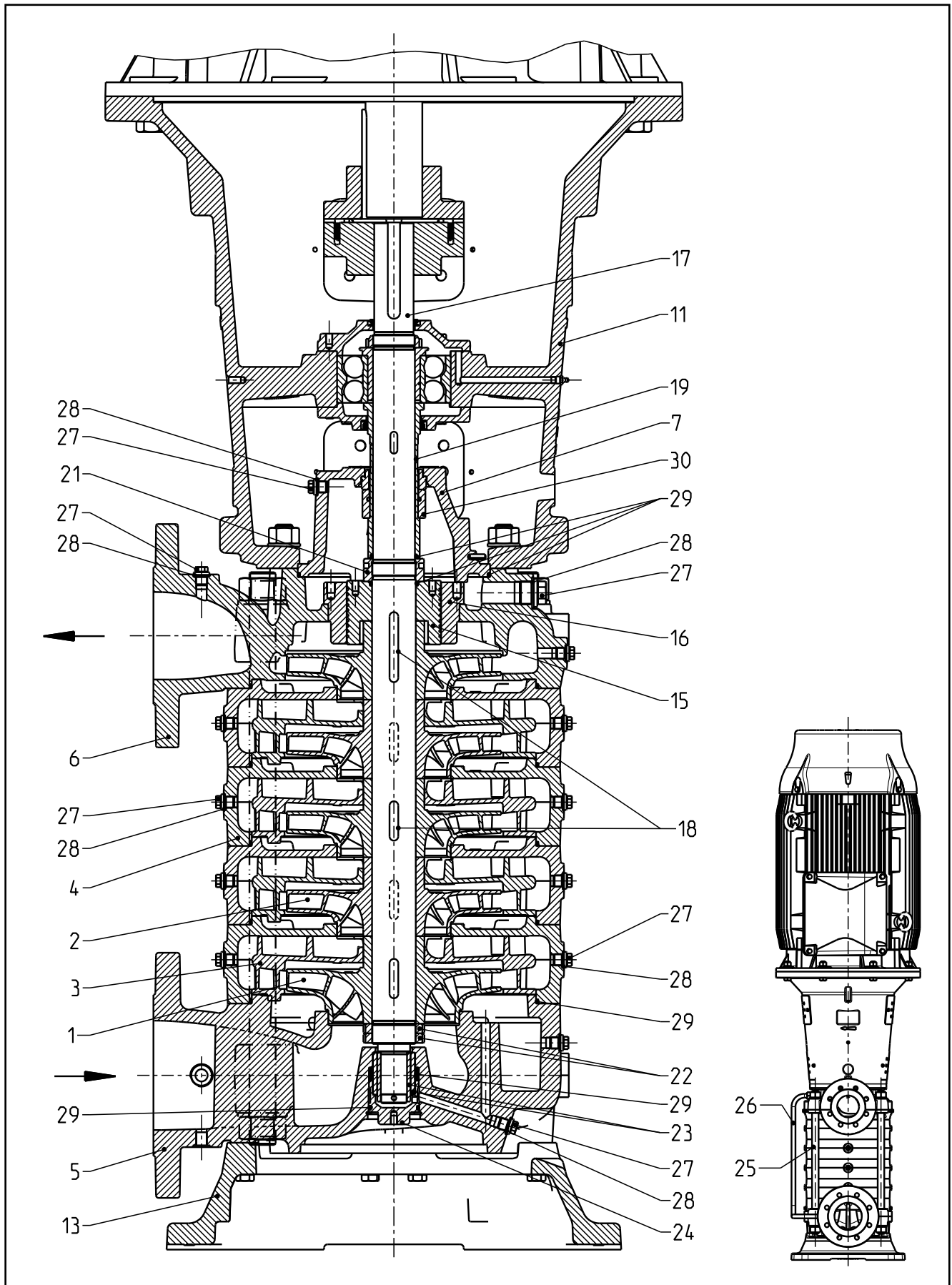
SÉRIES MPV
VUE EN COUPE POMPE ET PRINCIPAUX COMPOSANTS

SÉRIES e-MP
TABLEAU DES NORMES DE RÉFÉRENCE DES MATÉRIAUX

NUMEROS	MATÉRIAUX	NORMES DE RÉFÉRENCE	
		EUROPE	USA ^{*)}
JL1020	Fonte	EN 1561 - GJL-150	ASTM Class 25
JL1030	Fonte	EN 1561 - GJL-200	ASTM Class 30
JL1040	Fonte	EN 1561 - GJL-250	ASTM Class 35
JS1030	Fonte ductile	EN 1563 - GJS-400-15	ASTM 65-45-12
CC480K	Bronze	EN 1982 - CuSn10-C	ASTM C90700
1.4408	Acier inoxydable austénitique	EN 10213-4 - GX5CrNiMo19-11-2	ASTM CF8M
1.4517	Acier inoxydable duplex	EN 10213-4 - GX2CrNiMoCuN25-6-3-3	ASTM CD4MCuN
1.4469	Acier inoxydable super duplex	EN 10213-4 - GX2CrNiMoCuN26-7-4	ASTM CE3MN
1.0038	Acier au carbone	EN 10025 - S235JR	ASTM Grade C, D
1.4057	Acier inoxydable	EN 10088-1 - X17CrNiMo16-2	ASTM 431
1.4571	Acier inoxydable	EN 10088-1 - X6CrNiMo17-12-2	ASTM 316Ti
1.4539	Acier inoxydable austénitique	EN 10088-1 - X1CrNiMo25-20-5	ASTM 904L
1.4462	Acier inoxydable duplex	EN 10088-1 - X2CrNiMo22-5-3	ASTM F51
1.4410	Acier inoxydable super duplex	EN 10088-1 - X2CrNiMo25-7-4	ASTM F53
EPDM	Caoutchouc EPDM	-	-
FKM/FPM	Fluoro-élastomère	-	-
AFM34	Fibre synthétique sans amiante	-	-

*) ... Grade similaire

MP_materials-50-fr_b_tc

SÉRIES e-MP
TABLEAU DES CODES DE MATÉRIAU

COMPOSANTS	Code de matériau									
	CCC	CBC	CNC	DCC	DBC	DNC	NNN	R N N	R R R	TTT
Roue	Fonte	Bronze	Acier inox.	Fonte	Bronze	Acier inox.	Acier inox.	Acier inox.	Duplex	Super Duplex
Diffuseur	Fonte	Fonte	Fonte	Fonte	Fonte	Fonte	Acier inox.	Acier inox.	Duplex	Super Duplex
Carter	Fonte	Fonte	Fonte	Fonte ductile	Fonte ductile	Fonte ductile	Acier inox.	Duplex	Duplex	Super Duplex
Axe	Acier inox.	Acier inox.	Acier inox.	Acier inox.	Acier inox.	Acier inox.	Acier inox.	Acier inox.	Duplex	Super Duplex
Manchon	Acier inox.	Acier inox.	Acier inox.	Acier inox.	Acier inox.	Acier inox.	Acier inox.	Acier inox.	Duplex	Super Duplex
Conduite de décharge	Acier inox.	Acier inox.	Acier inox.	Acier inox.	Acier inox.	Acier inox.	Acier inox.	Acier inox.	Acier austén.	Acier austén.
Palier lisse	Carbure de tungstène									

MP_material-fr_a_tc

SÉRIES e-MP

TABLEAU DES MATÉRIAUX, VERSION FONTE

REP. N.	PIÈCE	CODE MATÉRIAU POMPE (STANDARD)		
		CCC	CBC	CNC
	PRESSION DE SERVICE MAXIMALE [bar]	40	40	40
1	ROUE D'ASPIRATION	JL1030	CC480K	1.4408
2	ROUE	JL1030	CC480K	1.4408
3	DIFFUSEUR		JL1020	
4	CORPS D'ETAGES		JL1040	
5	CORPS ASPIRATION		JL1040	
6	CORPS REFOULEMENT		JL1040	
7	LOGEMENT DE GARNITURE MECANIQUE		JL1040	
8	LOGEMENT DE TRESSSES		JL1040	
9	PRESSE-ÉTOUPE		JL1040	
10	COUVERCLE LOGEMENT PALIER LISSE (MPA)		JL1040	
11	CORPS DE PALIER/LANTERNE MOTEUR		JL1040	
12	PIED DE POMPE HORIZONTALE		JL1040 ¹⁾	
13	PIED DE POMPE VERTICALE		JL1040	
14	BAGUE D'USURE (en option)		en option (1.4462)	
15	PISTON D'EQUILIBRAGE		1.4057	
16	DOUILLE DU PISTON D'EQUILIBRAGE		JL1040	
17	ARBRE		1.4057	
18	CLAVETTE		1.4571	
19	CHEMISE D'ARBRE		1.4057	
20	DOUILLE-ENTRETOISE		1.4057	
21	ÉCROU D'ARBRE		1.4057	
22	ÉCROU DE ROUE		A4 ²⁾	
23	PALIER LISSE (MANCHON ET DOUILLE)		Carbure de tungstène (9 % de liant au nickel)	
24	COUVERCLE LOGEMENT PALIER LISSE		1.4057	
25	TIRANTS		ETG100	
26	TUYAU DE CIRCULATION		1.4571	
27	BOUCHON		Acier galvanisé	
28	JOINT		AFM34 ³⁾	
29	JOINT TORIQUE		EPDM (FPM/FKM)	
30	GARNITURE MÉCANIQUE		CARBONE/SIC/EP	
31	TRESSSES		garniture en fibre de ramie imprégnée de PTFE	
	ÉCROU, RONDELLE ET VIS		Acier galvanisé	

1) ... 1.0038 pour DN125 et DN150

MP-cast_iron-fr_a_tm

2) ... 1.4401 / 1.4404 / 1.4571

3) ... Fibre synthétique sans amiante AFM34

SÉRIES e-MP

TABLEAU DES MATÉRIAUX, VERSION FONTE DUCTILE

	PRESSION DE SERVICE MAXIMALE [bar]	63	63	63
1	ROUE D'ASPIRATION	JL1030	CC480K	1.4408
2	ROUE	JL1030	CC480K	1.4408
3	DIFFUSEUR		JL1020	
4	CORPS D'ETAGES		JS1030	
5	CORPS ASPIRATION		JS1030	
6	CORPS REFOULEMENT		JS1030	
7	LOGEMENT DE GARNITURE MECANIQUE		JS1030	
8	LOGEMENT DE TRESSSES		JS1030	
9	PRESSE-ÉTOUPE		JL1040	
10	COUVERCLE LOGEMENT PALIER LISSE (MPA)		JL1040	
11	CORPS DE PALIER/LANTERNE MOTEUR		JL1040	
12	PIED DE POMPE HORIZONTALE		JL1040 ¹⁾	
13	PIED DE POMPE VERTICALE		JL1040	
14	BAGUE D'USURE (en option)		en option (1.4462)	
15	PISTON D'EQUILIBRAGE		1.4057	
16	DOUILLE DU PISTON D'EQUILIBRAGE		JL1040	
17	ARBRE		1.4057	
18	CLAVETTE		1.4571	
19	CHEMISE D'ARBRE		1.4057	
20	DOUILLE-ENTRETOISE		1.4057	
21	ÉCROU D'ARBRE		1.4057	
22	ÉCROU DE ROUE		A4 ²⁾	
23	PALIER LISSE (MANCHON ET DOUILLE)		Carbure de tungstène (9 % de liant au nickel)	
24	COUVERCLE LOGEMENT PALIER LISSE		1.4057	
25	TIRANTS		ETG100	
26	TUYAU DE CIRCULATION		1.4571	
27	BOUCHON		Acier galvanisé	
28	JOINT		AFM34 ³⁾	
29	JOINT TORIQUE		EPDM (FPM/FKM)	
30	GARNITURE MÉCANIQUE		CARBONE/SIC/EP	
31	TRESSSES		garniture en fibre de ramie imprégnée de PTFE	
	ÉCROU, RONDELLE ET VIS		Acier galvanisé	

1) ... 1.0038 pour DN125 et DN150

2) ... 1.4401 / 1.4404 / 1.4571

3) ... Fibre synthétique sans amiante AFM34

SÉRIES e-MP TABLEAU DES MATÉRIAUX, VERSION ACIER INOXYDABLE

REP. N.	PIÈCE	CODE MATÉRIAU POMPE (STANDARD)			EN OPTION
		N N N	R N N	R R R	TTT
	PRESSION DE SERVICE MAXIMALE [bar]	40	63	63	63
1	ROUE D'ASPIRATION	1.4408	1.4408	1.4517	1.4469
2	ROUE	1.4408	1.4408	1.4517	1.4469
3	DIFFUSEUR	1.4408	1.4408	1.4517	1.4469
4	CORPS D'ETAGES	1.4408	1.4408	1.4517	1.4469
5	CORPS ASPIRATION	1.4408	1.4517	1.4517	1.4469
6	CORPS REFOULEMENT	1.4408	1.4517	1.4517	1.4469
7	LOGEMENT DE GARNITURE MECANIQUE	1.4408	1.4408	1.4517	1.4469
8	LOGEMENT DE TRESSSES	1.4408	1.4408	n/a	n/a
9	PRESSE-ÉTOUPE	1.4408 ¹⁾	1.4408 ¹⁾	n/a	n/a
10	COUVERCLE LOG. PALIER LISSE (MPA)	1.4462	1.4462	1.4462	1.4410
11	CORPS DE PALIER/LANTERNE MOTEUR	JL1040			
12	PIED DE POMPE HORIZONTALE	JL1040 ²⁾			
13	PIED DE POMPE VERTICALE	JL1040			
14	BAGUE D'USURE (en option)	1.4462	1.4462	1.4462	1.4410
15	PISTON D'EQUILIBRAGE	1.4057	1.4057	1.4462	1.4410
16	DOUILLE DU PISTON D'EQUILIBRAGE	1.4462	1.4462	1.4462	1.4410
17	ARBRE	1.4462	1.4462	1.4462	1.4410
18	CLAVETTE	1.4571	1.4571	1.4462	1.4410
19	CHEMISE D'ARBRE	1.4462	1.4462	1.4462	1.4410
20	DOUILLE-ENTRETOISE	1.4462	1.4462	1.4462	1.4410
21	ÉCROU D'ARBRE	1.4410	1.4410	1.4410	1.4410
22	ÉCROU DE ROUE	A4 ³⁾	A4 ³⁾	1.4410	1.4410
23	PALIER LISSE (MANCHON ET DOUILLE)	Carbure de tungstène (9 % de liant au nickel)			
24	COUVERCLE LOGEMENT PALIER LISSE	1.4462	1.4462	1.4462	1.4410
25	TIRANTS	ETG100			
26	TUYAU DE CIRCULATION	1.4571	1.4571	1.4539	
27	BOUCHON	1.4571	1.4571	1.4462	1.4410
28	JOINT	AFM34 ⁴⁾			
29	JOINT TORIQUE	EPDM (FPM/FKM)			
30	GARNITURE MÉCANIQUE	CARBONE/SIC/EP		CARBONE/SIC/EP ⁵⁾	CARBONE/SIC/EP ⁶⁾
31	GARNITURE TRESSÉE	fibre de ramie/imprégnation de PTFE		n/a	n/a
	ÉCROU, RONDELLE ET VIS	Acier galvanisé			

1) ... 1.4571 pour DN100, DN125 et DN150

MP-stainless_steel-fr_a_tm

2) ... 1.0038 pour DN125 et DN150

3) ... 1.4401 / 1.4404 / 1.4571

4) ... Fibre synthétique sans amiante AFM34

SÉRIES e-MP GARNITURES MECANIQUES

(garniture mécanique avec dimensions de montage selon les normes EN 12756 et ISO 3069 AVEC L_{1k})

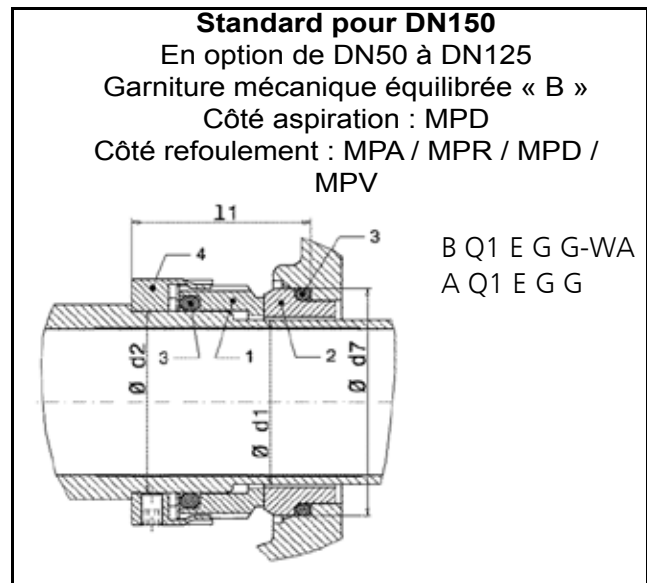
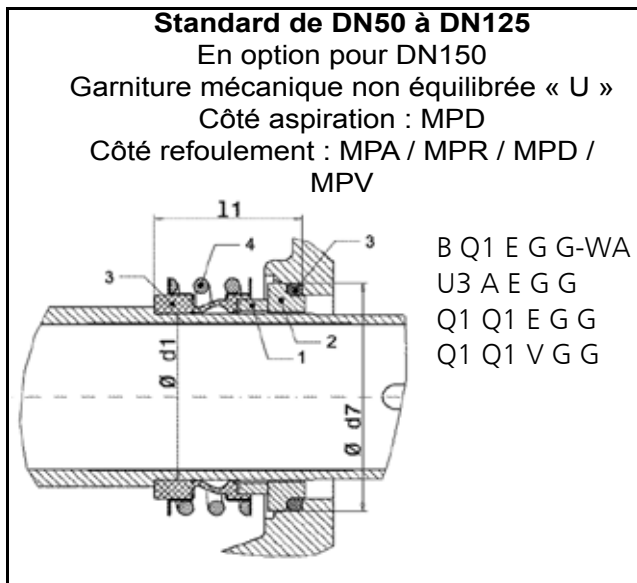

A0036_A_SC

LISTE DES MATÉRIAUX

POSITION 1 - 2	POSITION 3	POSITION 4
B : Carbone imprégné de résine	E : EPDM	G : AISI 316
A : Carbone imprégné d'antimoine	V : FKM (FPM)	
Q₁ : Carbure de silicium		
U₃ : Carbure de tungstène		

MP_Mech_Seal-fr_a_tm

TYPE DE JOINT

TYPE	POSITION			
	1 ENSEMBLE TOURNANT	2 ENSEMBLE FIXE	3 ÉLASTOMÈRES	4 RESSORTS
B Q1 E G G - WA	B	Q1	E	G
U3 A E G G	U3	A	E	G
Q1 Q1 E G G	Q1	Q1	E	G
Q1 Q1 V G G	Q1	Q1	V	G
A Q1 E G G	A	Q1	E	G

MP_Mech_Seal-fr_a_tc

TABLE DES DIMENSIONS

TAILLE POMPE	DIMENSIONS [mm]			
	Ø d1	Ø d2	Ø d7	l1 (=l _{1k})
50	38	43	56	45
65	43	48	61	45
100	55	60	75	47,5
125	65	70	85	52,5
150	75	80	97	60

MP_MS_dim-fr_a_td

SÉRIES e-MP

DIAGRAMME DE SÉLECTION DES GARNITURES MÉCANIQUES

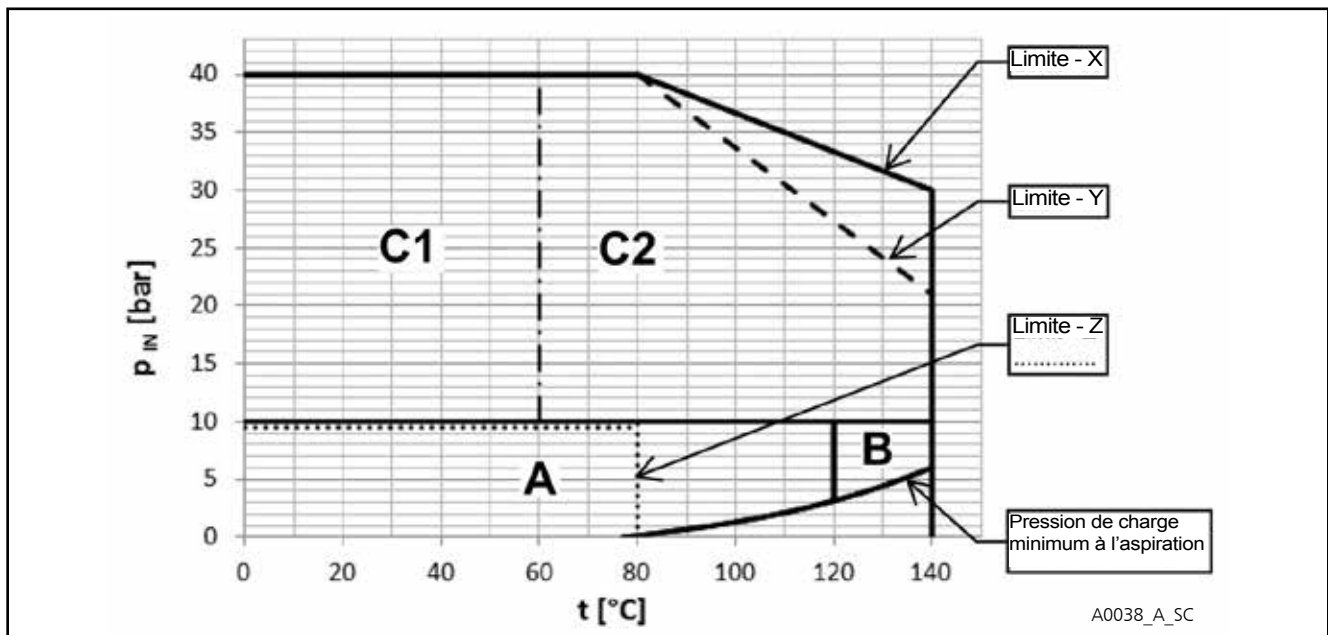

P_{IN} ...Pression de charge à l'aspiration [bar]

ZONE	DESCRIPTION	TYPE DE GARNITURE MÉCANIQUE
A	pression d'entrée maximale de 10 bars à 120°C maximum Garn. méc. standard : carbone/SiC/EPDM avec homolog. eau potable	B Q1 E G G-WA (UNBALANCED) *
B	pression d'entrée maximale de 10 bars à plus de 120°C (max. 140°C) Garniture mécanique standard : carbure de tungstène/carbone/EPDM	U3 A E G G (UNBALANCED) *
C1	pression d'entrée maximale de 40 bars à 60°C maximum Garn. méc. standard : carbone/SiC/EPDM avec homolog. eau potable	B Q1 E G G-WA (BALANCED)
C2	pression d'entrée maximale de 40 bars à 140°C maximum (voir limites) Garniture mécanique standard : carbone/SiC/EPDM	A Q1 E G G (BALANCED)

*) ... uniquement de DN50 à DN125

MP_Mech_Seal-fr_a_td

COURBES LIMITES

SELON L'HYDRAULIQUE DE LA POMPE ET LA VITESSE DU MOTEUR

Taille pompe	Vitesse (tr/min)			
	3600	3000	1800	1500
50	X	X	X	X
65	X	X	X	X
100	Y	X	X	X
125	Y	Y	X	X
150	n/a	Y	X	X

REMARQUE. Limite - Z ... Limite pour la combinaison de matériaux SiC/SiC/EPDM (Q1 Q1 E G G) ou SiC/SiC/FKM (FPM) (Q1 Q1 V G G)

MP_Limit_Mech_Seal-fr_a_td

CONSIDÉRATIONS GÉNÉRALES

Ce diagramme et ce tableau de sélection s'appliquent à l'eau potable (solides < 10 mg/l) ou à l'eau alimentant les chauffe-eau, partiellement ou totalement déminéralisée.

SÉRIES e-MP

LIMITES DE PRESSION/TEMPÉRATURE POUR BRIDES SELON EN 1092 ET MATÉRIAU DU CORPS DE LA POMPE

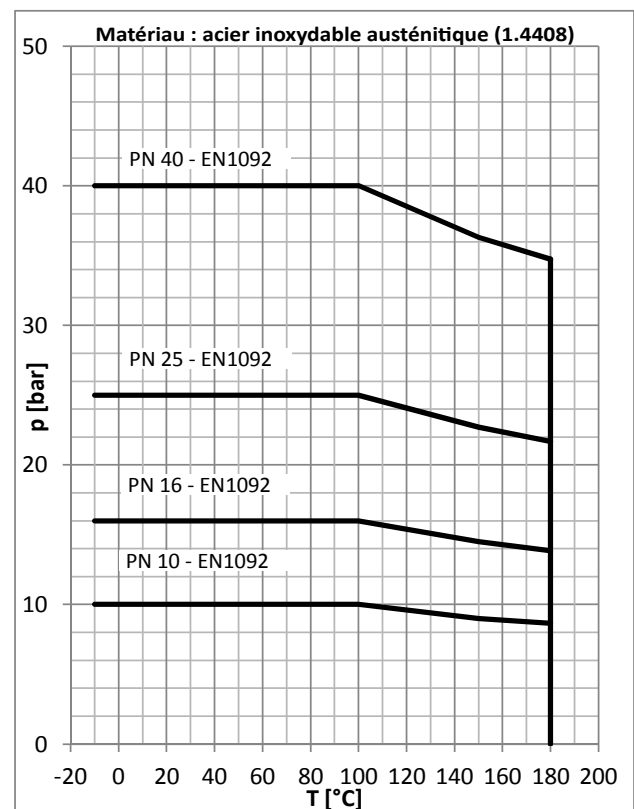
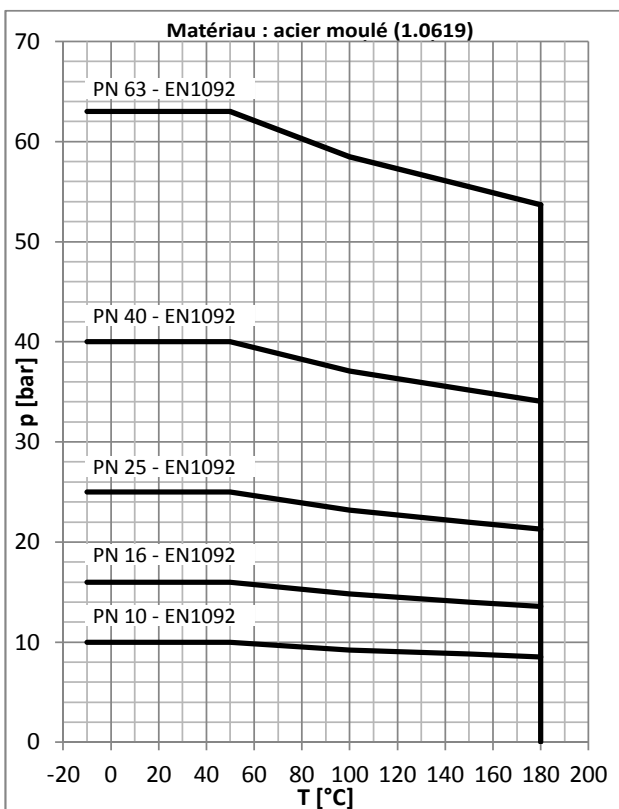
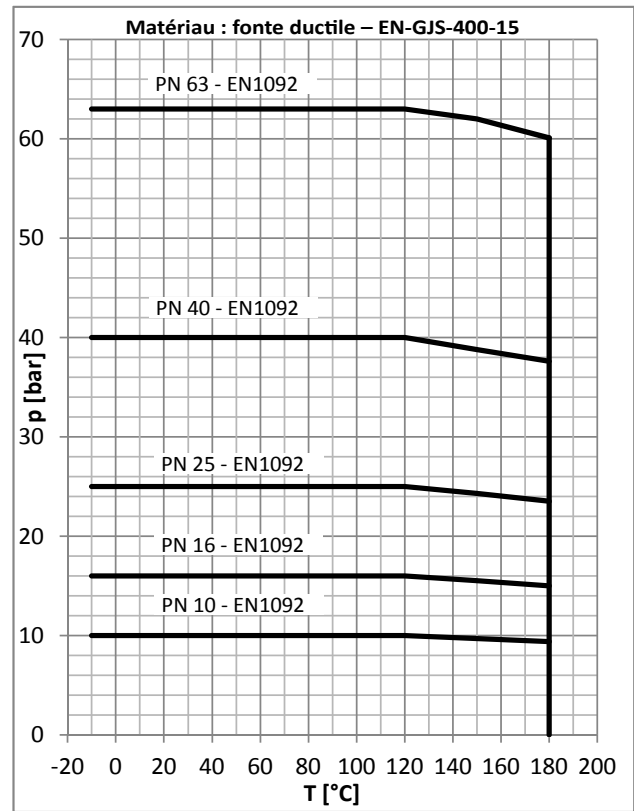
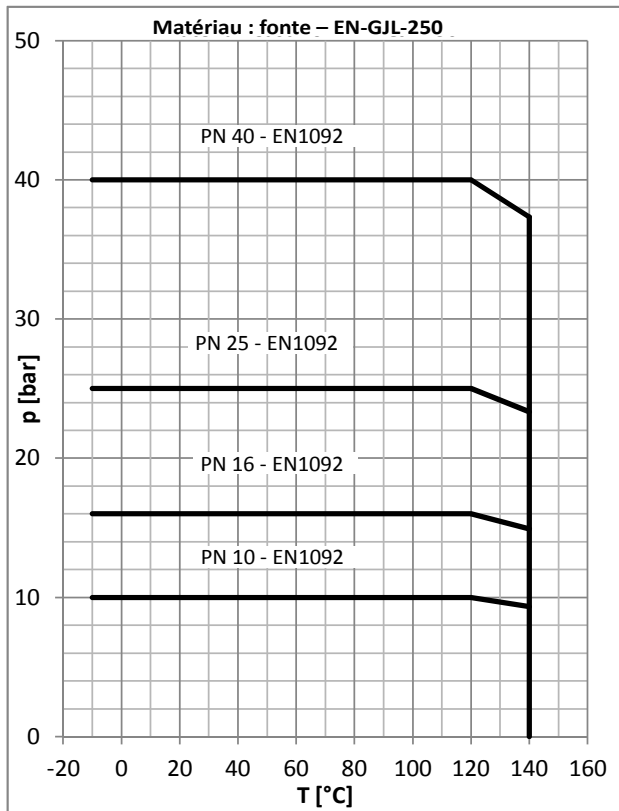

SÉRIES e-MP

LIMITES DE PRESSION/TEMPÉRATURE POUR BRIDES SELON ASME B16.5 ET MATÉRIAU DU CORPS DE LA POMPE

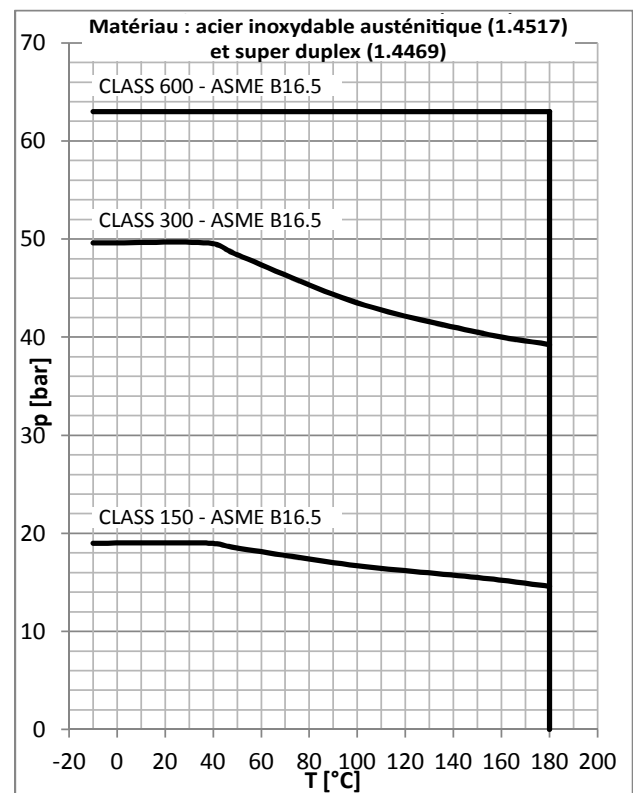
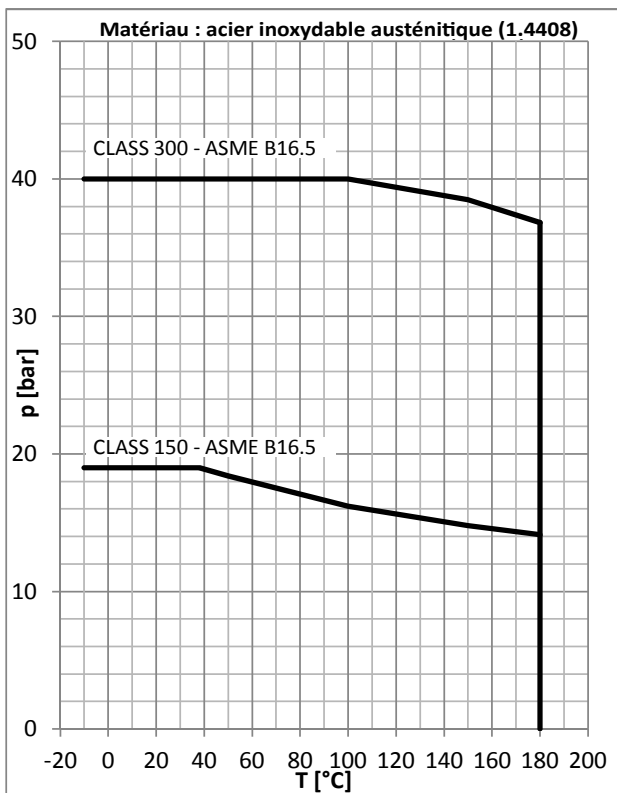
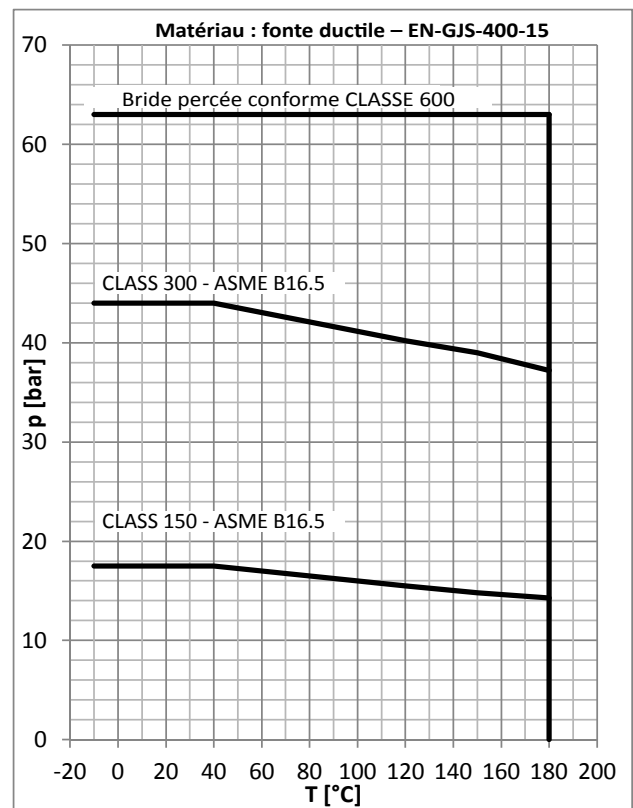
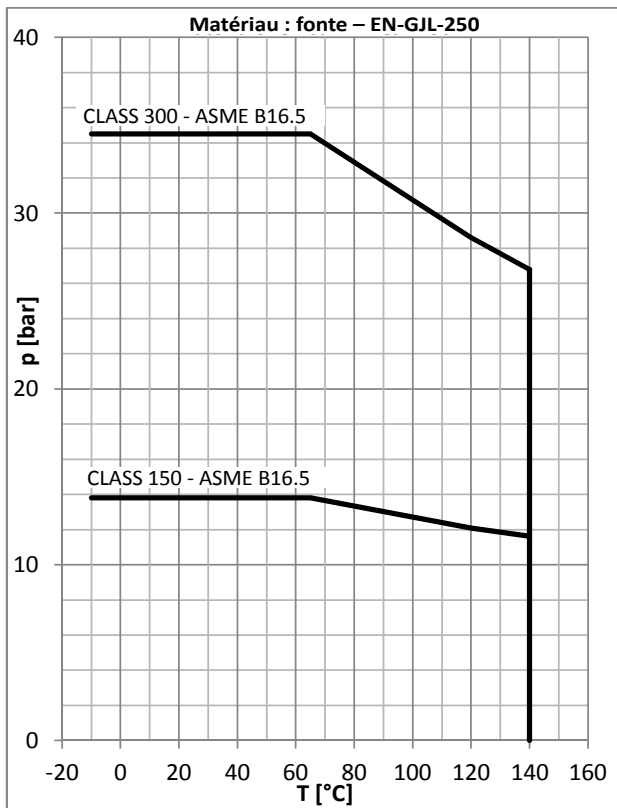

SÉRIES e-MP MOTEURS

Avec les directives « Produits consommateurs d'énergie » (EuP 2005/32/EC) et « Produits liés à l'énergie » (ErP 2009/125/EC), la Commission européenne a établi des critères pour promouvoir l'utilisation de produits à basse consommation d'énergie.

Les différents produits pris en compte incluent des **moteurs triphasés de surface 50 Hz avec des puissances allant de 0,75 à 375 kW**, même lorsqu'ils sont intégrés avec d'autres produits, ayant les caractéristiques indiquées par les **règlements spécifiques (CE) n° 640/2009** et **(UE) n° 4/2014** qui répondent aux exigences des directives EuP et ErP.

Selon ces règlements, les **moteurs triphasés de surface 50 Hz ayant des puissances de 0,75 à 375 kW** ont un niveau de rendement minimum IE3 ou IE2 si équipés d'un variateur de vitesse. Un moteur IE2 peut être fourni sans variateur de fréquence car l'obligation d'installer ce dispositif concerne la mise en marche des moteurs et non pas leur mise sur le marché.

- Moteurs à cage d'écurie en court-circuit de type fermé avec ventilation extérieure (TEFC).

Puissance de 5,5 à 1250 kW pour la gamme 2 pôles et de 2,2 à 250 kW pour la gamme 4 pôles.

- Indice de protection **IP55**.
- Classe d'isolation **155 (F)**.
- **Moteurs** de surface triphasés standard $\geq 0,75$ kW et < 375 kW de type **IE3**.
- Niveau de rendement IE selon les normes EN 60034-30:2009 et EN 60034-30-1:2014 ($\geq 0,75$ kW et < 375 kW).
- Rendement électrique selon la norme EN 60034-1.
- Presse-étoupe avec métrique selon la norme EN 50262.
- **Tension standard**
Version triphasée :
220-240/380-415 V 50 Hz pour les puissances jusqu'à 3 kW.
380-415/660-690 V 50 Hz pour les puissances inférieure à 3 kW.
Protection contre les surcharges à fournir par l'utilisateur.
- **PTC incluse** en standard uniquement pour les moteurs WEG (une par phase, 155 °C).
- Température ambiante maximale : 40°C.

SÉRIES e-MP
MOTEURS TRIPHASÉS À 50 Hz, 2 PÔLES (de 5,5 à 18,5 kW)

P _N kW	Rendement η_N %									IE
	Δ 380 V Y 660 V			Δ 400 V Y 690 V			Δ 415 V			
	4/4	3/4	2/4	4/4	3/4	2/4	4/4	3/4	2/4	
5,5	90,2	90,5	89,5	90,3	90,2	88,8	90,1	89,8	88,0	3
7,5	90,6	91,0	90,2	90,8	90,8	89,6	90,7	90,5	89,0	
11	91,8	92,3	91,9	92,2	92,5	91,8	92,3	92,4	91,5	
15	92,7	93,3	92,9	93,1	93,3	92,7	92,5	92,4	91,2	
18,5	92,6	93,2	93,0	92,9	93,3	92,8	92,9	93,1	92,4	

P _N kW	Fabricant		TAILLE IEC	Forme de construction	N. de pôles	f _N Hz	Données pour tension 400 V / 50 Hz				
	Xylem Service Italia Srl Reg. No. 07520560967 Montecchio Maggiore Vicenza - Italia						cos ϕ	I _s / I _N	T _N Nm	T _s /T _N	T _m /T _N
	Modèle										
5,5	PLM132		132	MIPA / MPV / MPD - B3 MPV - B5	2	50	0,83	10,0	17,9	3,3	4,7
7,5	PLM132		132				0,85	10,2	24,4	3,4	4,8
11	PLM160		160				0,88	8,6	35,6	2,4	4,1
15	PLM160		160				0,88	9,5	48,6	2,7	4,3
18,5	PLM160		160				0,88	9,8	59,9	2,8	4,5

P _N kW	Tension U _N V					n _N min ⁻¹	Conditions de fonctionnement **			
	Δ			Y			Altitude au-dessus niv. de la mer (m)	T. amb min/max °C	ATEX	
	380 V	400 V	415 V	660 V	690 V					
	I _N (A)									
5,5	10,7	10,6	10,7	6,2	6,1	~2925	Voir note.	≤ 1000	-15 /+ 40	Non
7,5	14,4	14,1	14,2	8,3	8,2	~2920				
11	20,4	19,6	19,2	11,8	11,3	~2935				
15	27,5	26,6	26,1	15,9	15,3	~2940				
18,5	34,0	33,0	32,7	19,6	19,0	~2940				

** Conditions de fonctionnement se référant au moteur uniquement. À propos de l'électropompe, voir les limites dans le manuel de l'utilisateur.

eMP-mot_5_5-18_5-fr_a_te

Remarque : Respecter les règlements et codes en vigueur localement concernant le tri sélectif des déchets.

SÉRIES e-MP
MOTEURS TRIPHASÉS À 50 Hz, 2 PÔLES (de 22 à 200 kW)

P _N kW	Rendement η_N %									IE
	Δ 380 V Y 660 V			Δ 400 V Y 690 V			Δ 415 V			
	4/4	3/4	2/4	4/4	3/4	2/4	4/4	3/4	2/4	
22	92,7	92,7	92,4	92,9	93,0	92,3	92,7	92,8	92,0	3
30	93,3	93,2	92,6	93,5	93,2	92,2	93,3	93,0	91,8	
37	93,7	93,6	93,0	93,8	93,4	92,6	93,7	93,2	92,0	
45	94,0	94,0	93,8	94,2	94,5	94,2	94,3	94,0	94,0	
55	94,3	94,3	93,8	94,4	94,4	93,6	94,4	94,3	93,4	
75	94,7	94,7	93,9	94,9	94,8	93,7	94,9	94,7	93,5	
90	95,0	95,0	94,5	95,2	95,2	94,3	95,2	95,2	94,2	
110	95,4	95,4	94,6	95,4	95,3	94,3	95,4	95,2	94,1	
132	95,6	95,5	94,7	95,6	95,4	94,5	95,6	95,4	94,3	
160	95,8	95,8	95,3	95,8	95,8	95,1	95,8	95,8	94,9	
200	96,0	96,2	95,8	96,0	96,2	95,7	96,0	96,2	95,6	

P _N kW	Fabricant	TAILLE IEC	Forme de construction	N. de pôles	f _N Hz	Données pour tension 400 V / 50 Hz				
	WEG Equipamentos Eletricos S.A. N° reg. 07.175.725/0010-50 Jaragua do Sul - SC (Brazil)					cos ϕ	I _s / I _N	T _N Nm	T _s /T _N	T _m /T _N
	Modèle									
22	W22 180M	180	MPA/MPR/MPD - B3 MPV - B5	2	50	0,86	8,3	71	2,7	3,6
30	W22 200L	200				0,85	7,7	97	3,0	3,0
37	W22 200L	200				0,84	7,7	119	3,1	3,0
45	W22 225S/M	225				0,89	7,7	145	2,4	3,1
55	W22 250S/M	250				0,88	7,8	178	2,7	3,3
75	W22 280S/M	280				0,88	7,5	241	2,0	3,1
90	W22 280S/M	280				0,89	7,6	289	2,1	3,1
110	W22 315S/M	315				0,88	7,5	353	1,9	3,0
132	W22 315S/M	315				0,89	7,6	423	2,1	3,1
160	W22 315S/M	315				0,89	7,4	513	2,0	2,9
200	W22 315L	315				0,90	7,6	642	2,3	2,9

P _N kW	Tension U _N V					n _N min ⁻¹	Conditions de fonctionnement **			
	Δ			Y			Voir note.	Alt. au-dessus niv. mer (m)	T. amb min/max °C	ATEX
	380 V	400 V	415 V	660 V	690 V					
	I _N (A)									
22	41,4	39,7	39,3	23,9	22,9	~2950	≤ 1000	-15 / + 40	Non	
30	56,2	54,5	54,6	32,4	31,5	~2960				
37	69,0	67,8	67,0	39,8	39,1	~2960				
45	80,8	77,5	75,4	46,6	44,7	~2960				
55	98,5	95,6	93,2	56,9	55,2	~2960				
75	135,0	130,0	126,0	77,9	75,1	~2975				
90	162,0	153,0	149,0	93,5	88,3	~2975				
110	197,0	189,0	184,0	113,7	109,1	~2980				
132	233,0	224,0	218,0	134,5	129,3	~2980				
160	282,0	271,0	264,0	162,8	156,5	~2980				
200	348,0	334,0	326,0	200,9	192,8	~2975				

** Conditions de fonctionnement se référant au moteur uniquement. À propos de l'électropompe, voir les limites dans le manuel de l'utilisateur.

eMP-mot_22-200-fr_a_te

Remarque : Respecter les règlements et codes en vigueur localement concernant le tri sélectif des déchets.

SÉRIES e-MP

MOTEURS TRIPHASÉS À 50 Hz, 2 PÔLES (de 250 à 630 kW)

P _N kW	Rendement η_N %									IE
	Δ 380 V Y 660 V			Δ 400 V Y 690 V			Δ 415 V			
	4/4	3/4	2/4	4/4	3/4	2/4	4/4	3/4	2/4	
250	96,0	96,0	96,4	96,0	96,2	95,7	96,0	96,2	95,6	3
315	96,0	96,0	95,0	96,0	96,0	95,5	95,8	95,6	95,2	
355	95,8	95,5	95,3	95,8	95,6	95,3	95,8	95,6	95,3	
400	96,3	96,2	95,9	96,4	96,2	95,8	96,5	96,2	95,7	
450	96,4	96,2	95,9	96,4	96,2	95,8	96,4	96,2	95,7	
500	-	-	-	96,6	96,5	95,8	-	-	-	
560	-	-	-	96,6	96,5	5,8	-	-	-	
630	-	-	-	96,7	96,6	96,0	-	-	-	

P _N kW	Fabricant		TAILLE IEC	Forme de construction	N. de pôles	f _N Hz	Données pour tension 400 V / 50 Hz				
	WEG Equipamentos Eletricos S.A. N° reg. 07.175.725/0010-50 Jaragua do Sul - SC (Brazil)						cos ϕ (4/4)	I _s / I _N	T _N Nm	T _s /T _N	T _m /T _N
	Modèle										
250	W22 315L		315	MPV / MPV / MPD - B3 MPV - B5	2	50	0,91	7,8	802	2,7	2,9
315	W22 355M/L		355				0,91	7,7	1010	2,1	2,5
355	W22 355M/L		355				0,91	7,9	1136	2,2	2,8
400	W22 355A/B		355				0,91	7,6	1280	2,4	2,8
450	W22 355A/B		355				0,91	7,5	1440	2,5	2,7
500	W50 400J/H		400				0,90	7,1	1603	1,3	2,5
560	W50 400J/H		400				0,90	7,1	1793	1,3	2,5
630	W50 400J/H		400				0,91	7,5	2020	1,3	2,5

P _N kW	Tension U _N V					n _N min ⁻¹	Conditions de fonctionnement **			
	Δ			Y			Altitude au-dessus niv. de la mer (m)	T. amb min/max °C	ATEX	
	380 V	400 V	415 V	660 V	690 V					
	I _N (A)									
250	430	413	398	248	238	~2980	Voir note.	≤ 1000	-15 /+ 40	Non
315	542	520	497	313	300	~2980				
355	619	588	567	357	339	~2985				
400	694	658	634	401	380	~2985				
450	779	740	714	450	427	~2985				
500	-	830	-	-	479	~2980				
560	-	930	-	-	537	~2980				
630	-	1030	-	-	595	~2980				

** Conditions de fonctionnement se référant au moteur uniquement. À propos de l'électropompe, voir les limites dans le manuel de l'utilisateur.

eMP-mot_250-630-fr_a_te

Remarque : Respecter les règlements et codes en vigueur localement concernant le tri sélectif des déchets.

SÉRIES e-MP

MOTEURS TRIPHASÉS À 50 Hz, 2 PÔLES (de 710 à 1250 kW)

P _N kW	Rendement η_N %									IE
	Y 3000 V			4/4	3/4	2/4	4/4	3/4	2/4	
710	96,5	96,5	96,0							
800	96,6	96,6	96,1							
900	96,7	96,7	96,1							
1000	96,7	96,7	96,1							
1100	96,0	95,9	95,1							
1250	96,2	96,1	95,4							

P _N kW	Fabricant	TAILLE IEC	Forme de construction	N. de pôles	f _N Hz	Données pour tension 3000 V / 50 Hz				
	WEG Equipamentos Eletricos S.A. N° reg. 07.175.725/0010-50 Jaragua do Sul - SC (Brazil)					Modèle	cos ϕ (4/4)	I _s / I _N	T _N Nm	T _s /T _N
710		450	MPA/MPR/MPD - B3	2	50	0,88	6,5	2272	0,7	2,5
800		450				0,90	6,3	2562	0,7	2,5
900		450				0,90	6,5	2883	0,7	2,5
1000		450				0,88	6,5	3196	0,9	2,5
1100		500				0,89	7,0	3516	0,7	2,5
1250		500				0,89	7,0	3995	0,7	2,5

P _N kW	Tension U _N V				n _N min ⁻¹	Conditions de fonctionnement **		
	Δ		Y			Alt. au-dessus niv. mer (m)	T. amb min/max °C	ATEX
			3000 V					
	I _N (A)							
710			161		~2985	Voir note. ≤ 1000	-15 /+ 40	Non
800			177		~2982			
900			199		~2981			
1000			227		~2988			
1100			248		~2988			
1250			281		~2988			

** Conditions de fonctionnement se référant au moteur uniquement. À propos de l'électropompe, voir les limites dans le manuel de l'utilisateur.

eMP-mot_710-1250-fr_a_te

Remarque : Respecter les règlements et codes en vigueur localement concernant le tri sélectif des déchets.

SÉRIES e-MP

MOTEURS TRIPHASÉS À 50 Hz, 4 PÔLES (de 2,2 à 15 kW)

P _N kW	Rendement η_N %									IE
	Δ 380 V Y 660 V			Δ 400 V Y 690 V			Δ 415 V			
	4/4	3/4	2/4	4/4	3/4	2/4	4/4	3/4	2/4	
2,2	87,6	88,6	87,4	87,6	88,6	87,4	87,6	88,6	87,4	3
3	88,5	88,6	86,8	88,5	88,6	86,8	88,5	88,6	86,8	
4	88,6	89,2	88,9	88,6	89,2	88,4	88,8	89,1	87,9	
5,5	90,4	91,0	90,5	90,9	91,1	90,2	90,9	90,9	89,7	
7,5	90,4	91,2	91,1	90,7	91,3	90,8	90,9	91,2	90,4	
11	91,5	92,4	92,4	91,9	92,5	92,0	91,9	92,2	91,4	
15	92,5	93,0	92,7	92,5	92,7	91,8	92,2	92,2	90,8	

P _N kW	Fabricant		TAILLE IEC	Forme de construction	N. de pôles	f _N Hz	Données pour tension 400 V / 50 Hz				
	Xylem Service Italia Srl Reg. No. 07520560967 Montecchio Maggiore Vicenza - Italia						cos ϕ	I _s / I _N	T _N Nm	T _s /T _N	T _m /T _N
	Modèle										
2,2	PLM4100		100	MPA / MPV / MPD - B3 MPV - B5	4	50	0,78	7,5	14,5	2,4	3,7
3	PLM4100		100				0,74	7,8	19,7	2,5	4,2
4	PLM4112		112				0,79	8,3	26,3	3,2	4,0
5,5	PLM4132		132				0,76	7,6	35,9	2,9	3,7
7,5	PLM4132		132				0,79	7,7	49,1	2,7	3,6
11	PLM4160		160				0,81	7,2	71,5	2,5	3,3
15	PLM4160		160				0,77	8,2	97,2	3,0	4,0

P _N kW	Tension U _N V					n _N min ⁻¹	Conditions de fonctionnement **			
	Δ			Y			Voir note.	Alt. au-dessus niv. mer (m)	T. amb min/max °C	ATEX
	380 V	400 V	415 V	660 V	690 V					
	I _N (A)									
2,2	4,7	4,6	4,6	2,7	2,7	~1450	≤ 1000	-15 / + 40	Non	
3	6,6	6,6	6,6	3,8	3,8	~1455				
4	8,4	8,2	8,2	4,9	4,8	~1450				
5,5	11,7	11,5	11,4	6,8	6,6	~1460				
7,5	15,5	15,2	15,1	9,0	8,8	~1455				
11	21,9	21,4	21,3	12,6	12,3	~1465				
15	30,5	30,7	31,4	17,6	17,7	~1470				

** Conditions de fonctionnement se référant au moteur uniquement. À propos de l'électropompe, voir les limites dans le manuel de l'utilisateur.

eMP-mot2_2-15-fr_a_te

Remarque : Respecter les règlements et codes en vigueur localement concernant le tri sélectif des déchets.

SÉRIES e-MP
MOTEURS TRIPHASÉS À 50 Hz, 4 PÔLES (de 18,5 à 250 kW)

P _N kW	Rendement η_N %									IE
	Δ 380 V Y 660 V			Δ 400 V Y 690 V			Δ 415 V			
	4/4	3/4	2/4	4/4	3/4	2/4	4/4	3/4	2/4	
18,5	93,1	92,9	92,5	93,3	92,9	92,2	93,4	92,8	91,8	3
22	93,4	93,1	92,8	93,6	93,0	92,4	93,6	92,8	91,9	
30	94,1	94,1	93,5	94,2	94,0	93,0	94,2	93,9	92,5	
37	94,3	94,5	94,1	94,6	94,6	94,0	94,7	94,6	93,8	
45	94,7	94,7	94,3	94,8	94,8	94,2	94,8	94,8	94,0	
55	95,1	94,9	94,7	95,3	95,0	94,6	95,4	94,9	94,4	
75	95,4	95,2	94,8	95,6	95,2	94,7	95,7	95,2	94,6	
90	95,6	95,4	95,1	95,8	95,5	95,0	95,9	95,5	94,9	
110	96,2	95,9	95,5	96,3	95,9	95,4	96,3	95,8	95,2	
132	96,3	96,0	95,6	96,4	96,0	95,5	96,4	95,9	95,3	
160	96,3	96,2	95,8	96,5	96,2	95,7	96,6	96,2	95,5	
200	96,5	96,5	96,2	96,7	96,5	96,1	96,7	96,5	95,9	
250	96,8	96,6	96,4	96,9	96,6	96,2	96,9	96,5	96,0	

P _N kW	Fabricant		TAILLE IEC	Forme de construction	N. de pôles	f _N Hz	Données pour tension 400 V / 50 Hz				
	WEG Equipamentos Eletricos S.A. N° reg. 07.175.725/0010-50 Jaragua do Sul - SC (Brazil)						cos ϕ	I _s / I _N	T _N Nm	T _s /T _N	T _m /T _n
	Modèle										
18,5	W22 180M4		180	MPA/MPR/MPD - B3 MPV - B5	4	50	0,82	7,30	120	2,70	3,00
22	W22 180L4		180				0,83	7,30	143	2,80	3,30
30	W22 200L4		200				0,82	7,30	194	2,50	3,00
37	W22 225S/M4		225				0,86	7,80	239	2,70	3,00
45	W22 225S/M4		225				0,85	7,90	290	2,80	3,20
55	W22 250S/M4		250				0,86	7,90	355	2,80	3,30
75	W22 280S/M4		280				0,87	7,60	482	2,30	2,80
90	W22 280S/M4		280				0,86	7,40	579	2,30	2,80
110	W22 315S/M4		315				0,86	7,50	705	2,60	2,70
132	W22 315S/M4		315				0,86	7,60	846	2,90	3,00
160	W22 315S/M4		315				0,87	7,60	1025	2,60	2,60
200	W22 315L4		315				0,87	7,60	1282	2,50	2,50
250	W22 315L4		315				0,86	8,00	1602	2,70	2,60

P _N kW	Tension U _N V					n _N min ⁻¹	Conditions de fonctionnement **			
	Δ			Y			Alt. au-dessus niv. mer (m)	T. amb min/max °C	ATEX	
	380 V	400 V	415 V	660 V	690 V					
	I _N (A)									
18,5	35,90	34,90	34,40	20,70	20,20	~1470	Voir note	≤ 1000	-20 / +40	Non
22	42,10	40,90	40,40	24,20	23,70	~1470				
30	57,70	56,10	55,40	33,20	32,50	~1480				
37	68,50	65,60	63,90	39,40	38,00	~1480				
45	83,90	79,40	78,60	48,30	46,00	~1480				
55	100,0	96,90	94,40	57,60	56,20	~1480				
75	136,0	130,0	127,0	78,30	75,40	~1485				
90	164,0	158,0	154,0	94,40	91,60	~1485				
110	200,0	192,0	187,0	115,0	111,0	~1490				
132	239,0	230,0	224,0	138,0	133,0	~1490				
160	287,0	275,0	268,0	165,0	159,0	~1490				
200	358,0	343,0	335,0	206,0	199,0	~1490				
250	451,0	433,0	422,0	260,0	251,0	~1490				

** Conditions de fonctionnement se référant au moteur uniquement. À propos de l'électropompe, voir les limites dans le manuel de l'utilisateur.

eMP-mot18_5-250-fr_a_te

Remarque : Respecter les règlements et codes en vigueur localement concernant le tri sélectif des déchets.

NIVEAU SONORE

Les tableaux ci-dessous montrent les niveaux de pression acoustique moyenne (Lp) mesurés à une distance de 1 m en champ libre selon la courbe A (norme ISO 1680).

Les valeurs sont indiquées avec une tolérance de 3 dB(A).

NIVEAU DE BRUIT D'UNE POMPE AVEC MOTEUR STANDARD

NIVEAU DE PRESSION ACOUSTIQUE LpA [dB(A)]				
PUISSANCE [kW]	VITESSE [min ⁻¹]			
	2950	1450	3550	1750
2,2	63,2	57,9	65,7	58,4
3	67,6	59,0	70,3	59,5
4	65,5	60,8	67,8	61,3
5,5	68,1	61,8	70,6	62,3
7,5	68,4	63,0	70,8	63,4
11	69,0	65,6	71,2	66,2
15	69,6	66,7	71,6	67,2
18,5	70,1	67,4	71,9	67,9
22	70,6	68,1	72,2	68,5
30	73,9	69,7	76,1	70,1
37	74,3	70,5	76,4	70,9
45	75,9	71,2	78,1	71,6
55	76,3	72,1	78,3	72,5
75	78,7	74,4	81,0	74,9
90	79,0	75,0	81,2	75,5
110	79,4	76,2	81,4	76,8
132	79,8	76,9	81,7	77,3
160	80,2	77,6	82,0	78,0
200	81,3	78,9	83,0	79,3
250	81,8	79,7	83,5	80,0
315	83,3		85,1	81,1
355	83,7		85,3	81,6
400	85,5		87,5	82,5
450	85,7		87,6	
500	84,0		85,2	
560	84,5		85,5	
630	84,9		85,9	
710	85,8		86,9	
800	86,2		87,2	
900	86,7		87,7	
1000	87,1		88,0	
1100	87,9		89,0	
1250	88,3		89,4	

NIVEAU DE BRUIT D'UNE POMPE SANS MOTEUR

NIVEAU DE PRESSION ACOUSTIQUE LpA [dB(A)]				
PUISSANCE [kW]	VITESSE [min ⁻¹]			
	2950	1450	3550	1750
2,2	57,2	56,2	57,4	56,5
3	58,6	57,7	58,9	58,0
4	60,0	59,1	60,2	59,3
5,5	61,5	60,5	61,7	60,8
7,5	62,9	62,0	63,2	62,3
11	64,8	63,8	65,0	64,1
15	66,2	65,3	66,5	65,6
18,5	67,2	66,3	67,5	66,6
22	68,1	67,1	68,3	67,4
30	69,5	68,6	69,8	68,9
37	70,5	69,6	70,8	69,9
45	71,5	70,5	71,7	70,8
55	72,4	71,4	72,6	71,7
75	73,8	72,9	74,1	73,2
90	74,8	73,8	75,0	74,1
110	75,7	74,7	75,9	75,0
132	76,5	75,6	76,7	75,8
160	77,4	76,5	77,6	76,7
200	78,5	77,6	78,7	77,8
250	79,5	78,6	79,8	78,8
315	80,6		80,9	79,9
355	81,2		81,4	80,5
400	81,8		82,0	81,1
450	82,4		82,6	
500	82,8		83,1	
560	83,4		83,6	
630	83,9		84,2	
710	84,5		84,7	
800	85,0		85,2	
900	85,7		85,9	
1000	86,1		86,4	
1100	86,6		86,8	
1250	87,2		87,5	

eMP-noise-fr_a_tr

SÉRIES e-MP POMPES

Avec les directives « Produits consommateurs d'énergie » (EuP 2005/32/EC) et « Produits liés à l'énergie » (ErP 2009/125/EC), la Commission européenne a établi des critères pour promouvoir l'utilisation de produits à basse consommation d'énergie.

Le **règlement de la Commission (UE) n° 547/2012** a mis en œuvre deux directives en ce qui concerne les exigences d'écoconception pour **certains types de pompes d'eau potable** mis sur le marché et mis en service à l'intérieur de la zone UE comme unités autonomes ou intégrés dans d'autres produits.

Pour les « *pompes multicellulaires verticales* » (MS-V pour ledit règlement), l'évaluation du rendement fait référence :

- à la pompe uniquement et non pas à l'ensemble pompe et moteur (électrique ou à combustion) ;
- aux pompes ayant plus d'une roue ;
- aux pompes dont les roues sont montées sur un arbre vertical ;
- aux pompes ayant une pression nominale PN non supérieure à 25 bars (2500 kPa) ;
- aux pompes ayant un débit nominal maximum non supérieur à 100 m³/h (27,78*10⁻³ m³/s) ;
- aux pompes destinées à fonctionner à une vitesse de 2 900 tr/min (pour les électropompes, cela équivaut à des moteurs électriques 50 Hz à 2 pôles) ;
- à l'utilisation avec de l'eau potable d'une température de -10 °C à 120 °C (le test est réalisé avec de l'eau froide à une température non supérieure à 40 °C).

Selon les définitions du règlement, les versions MPV correspondent aux « pompes multicellulaires verticales » alors que les versions MPA, MPD et MPR, ainsi que la version MPV avec hauteur nominale supérieure à 25 bars, sont exclues dudit règlement.

Ce règlement indique que les pompes à eau doivent avoir un indice MEI issu d'une formule dédiée qui considère les valeurs de rendement hydraulique au « meilleur point de rendement » (BEP), 75 % du débit au BEP (charge partielle - PL) et 110 % du débit au BEP (surcharge - OL).

Le règlement fixe également les délais suivants.

à partir de	Indice d'efficacité minimale (MEI)
1 ^{er} janvier 2015	MEI ≥ 0,4

Règlement (UE) n° 547/2012 - Annexe II - point 2 (Prescriptions informations sur le produit)

1. Indice de rendement minimum : voir les valeurs MEI dans les tableaux spécifiques ci-après.
2. « Le rendement de référence pour les meilleures pompes à eau est MEI ≥ 0,70 ».
3. Année de fabrication : 2017.
4. Fabricant : Xylem Service Italia Srl - N° Reg. 07520560967 - Montecchio Maggiore, Vicence, Italie.
5. Courbes de la pompe, y compris la courbe de performance : voir les graphiques des Caractéristiques de fonctionnement aux pages suivantes.
6. « Le rendement d'une pompe équipée d'une roue rognée est généralement inférieur à celui d'une pompe avec roue à diamètre plein. Le rognage de la roue permettra d'adapter la pompe à un point de fonctionnement fixe, afin de réduire la consommation d'énergie. L'indice de rendement minimum (MEI) se base sur le diamètre plein de la roue d'une seule cellule ».
7. « Le fonctionnement de la pompe à eau avec des points de fonctionnement variables peut être plus efficace et plus économique lorsqu'il est piloté, par exemple, par un variateur de vitesse qui adapte le fonctionnement de la pompe au système ».
8. Informations pertinentes pour le démontage, le recyclage ou l'élimination en fin de vie utile : respecter les lois et règlements en vigueur en matière de tri sélectif des déchets. Consulter la notice d'utilisation du produit.
9. « Conçu pour une utilisation en dessous de -10 °C uniquement » : note pas applicable à ces produits.
10. « Conçu pour une utilisation au-dessus de 120 °C uniquement » : note pas applicable à ces produits.
11. Instructions spécifiques pour les pompes comme pour les points 9 et 10 : pas applicable à ces produits.
12. « Des informations concernant le rendement de référence sont disponibles sur le site » : www.europump.org (section Ecodesign).
13. Des graphiques sur le rendement de référence avec MEI = 0,7 et MEI = 0,4 sont disponibles sur le site www.europump.org, Ecodesign, Efficiency charts (voir « MS-V »).

INDICE DE RENDEMENT MINIMAL (MEI)

TAILLE POMPE	Indice de rendement minimum (MEI)
MPV50A	≥ 0,7
MPV50B	≥ 0,7
MPV65A	≥ 0,7
MPV65B	≥ 0,7

SÉRIES e-MP
PLAGE RENDEMENT HYDRAULIQUE À 50 Hz, 2 PÔLES

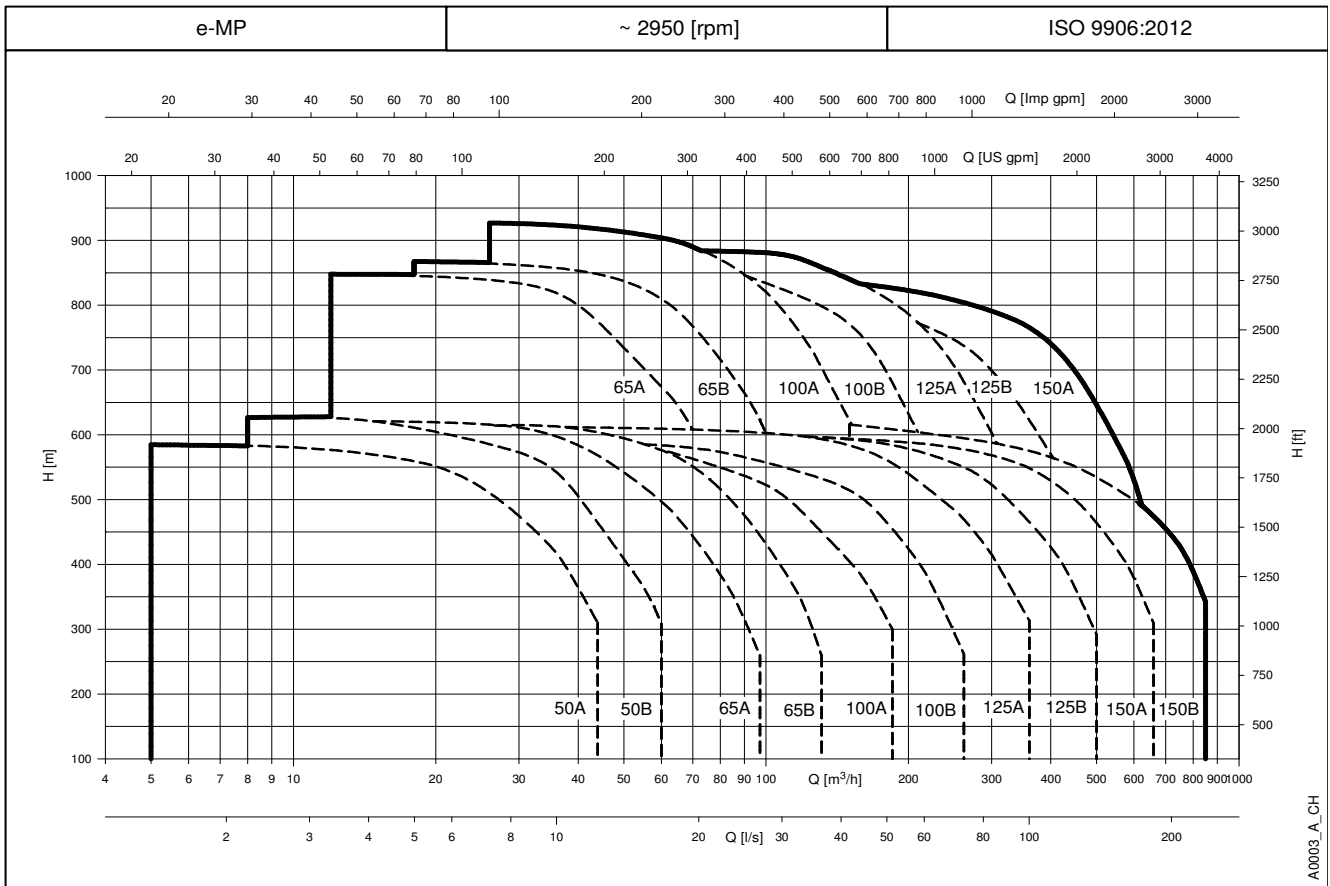

PLAGE RENDEMENT HYDRAULIQUE À 50 Hz, 4 PÔLES

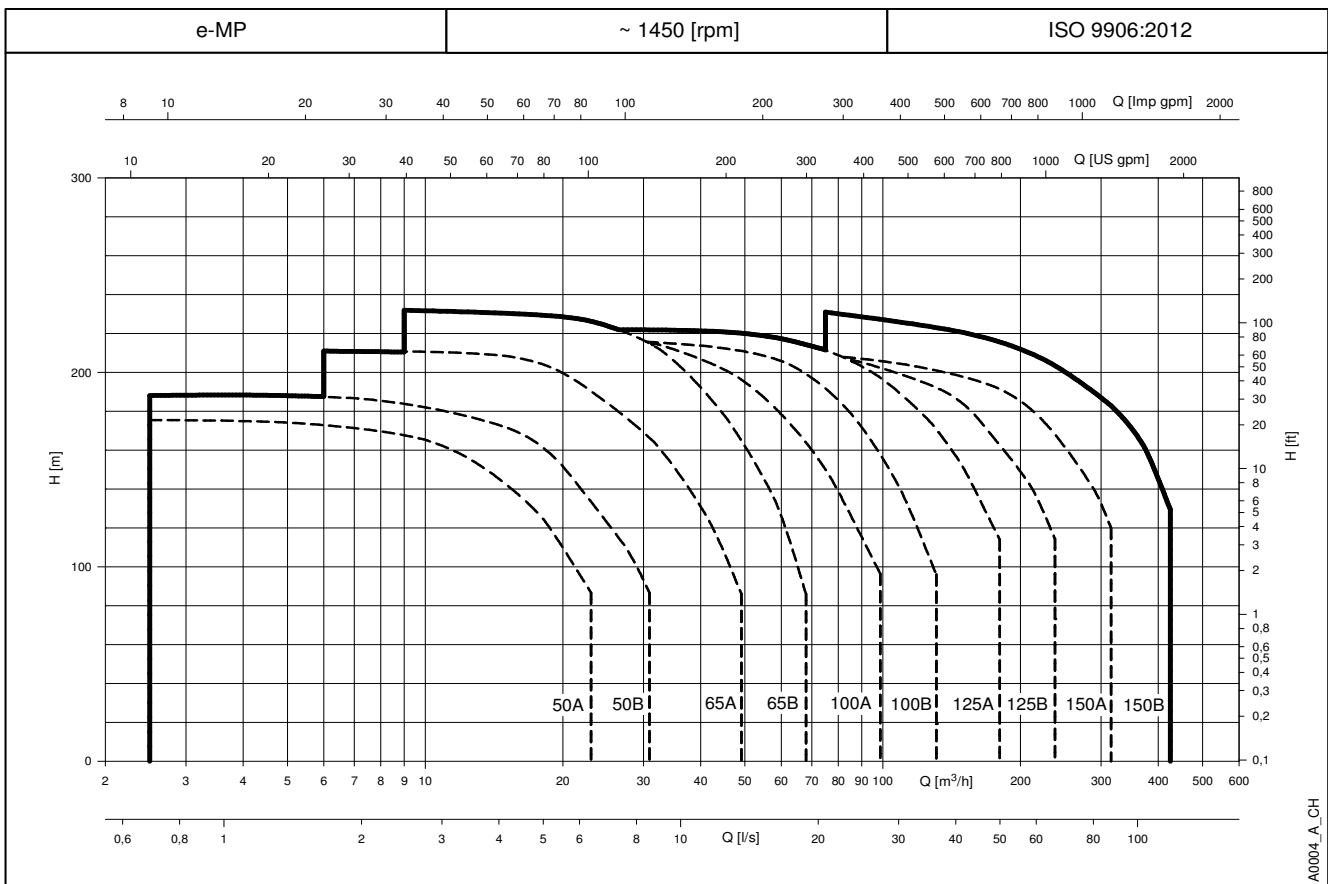

SÉRIES e-MP50A

CARACTÉRISTIQUES DE FONCTIONNEMENT À 50 HZ, 2 PÔLES

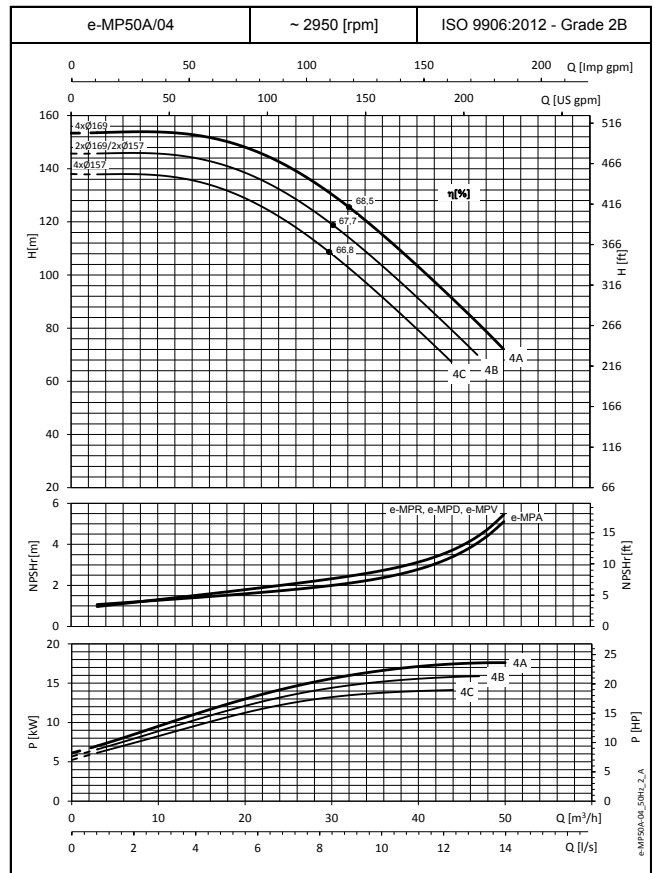
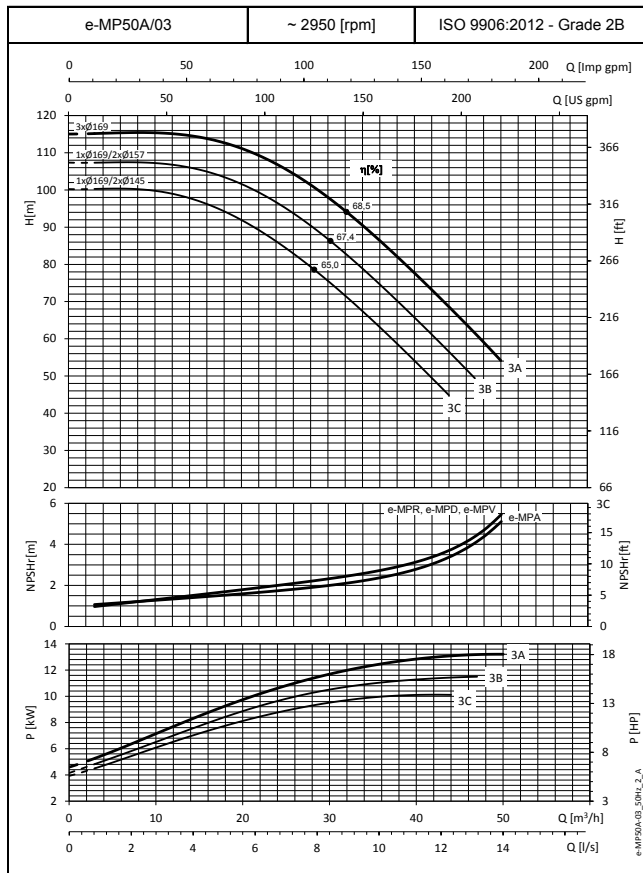
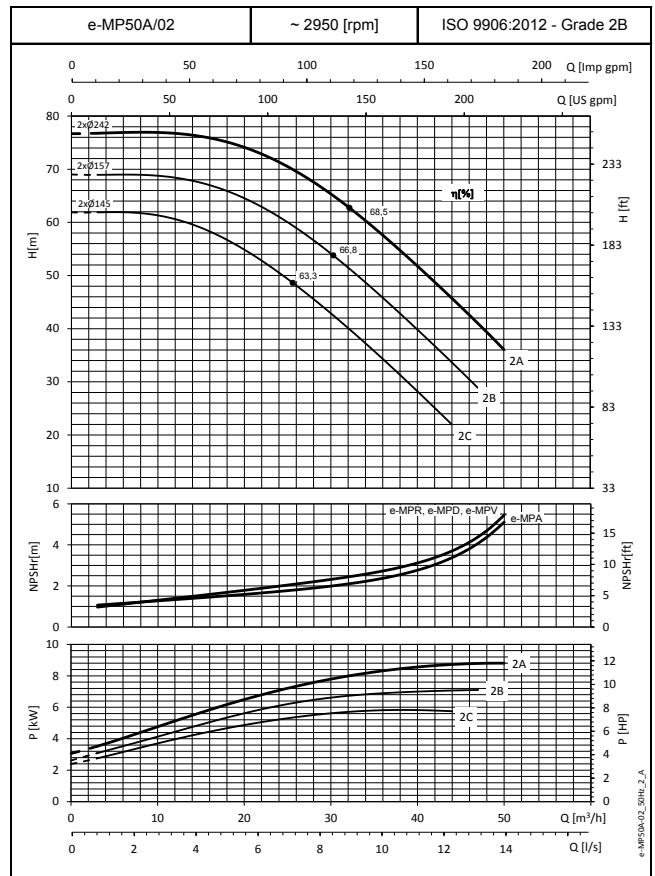
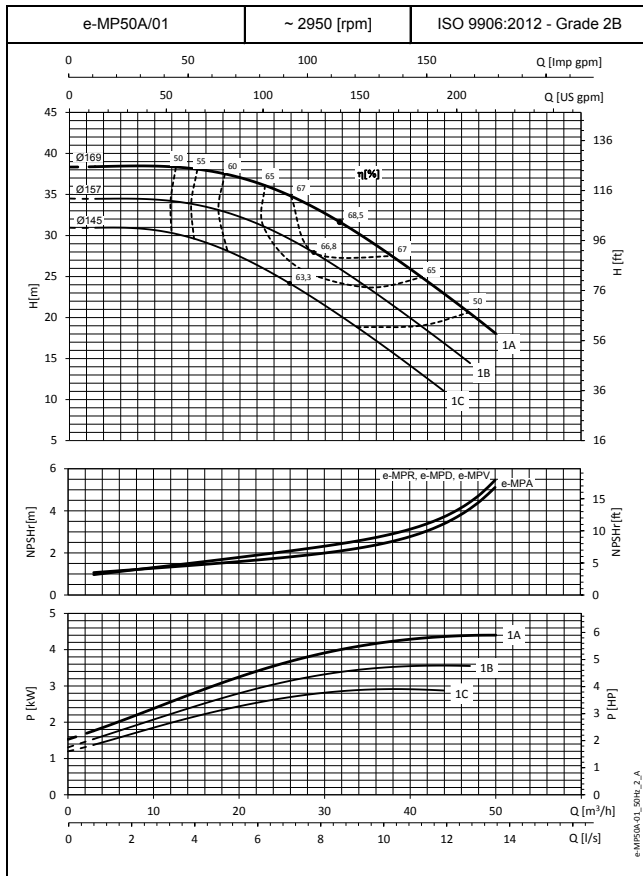

Ces performances sont valables pour eau froide avec une densité $\rho = 1 \text{ Kg/dm}^3$ et une viscosité $\nu = 1 \text{ mm}^2/\text{s}$.

SÉRIES e-MP50A

CARACTÉRISTIQUES DE FONCTIONNEMENT À 50 HZ, 2 PÔLES

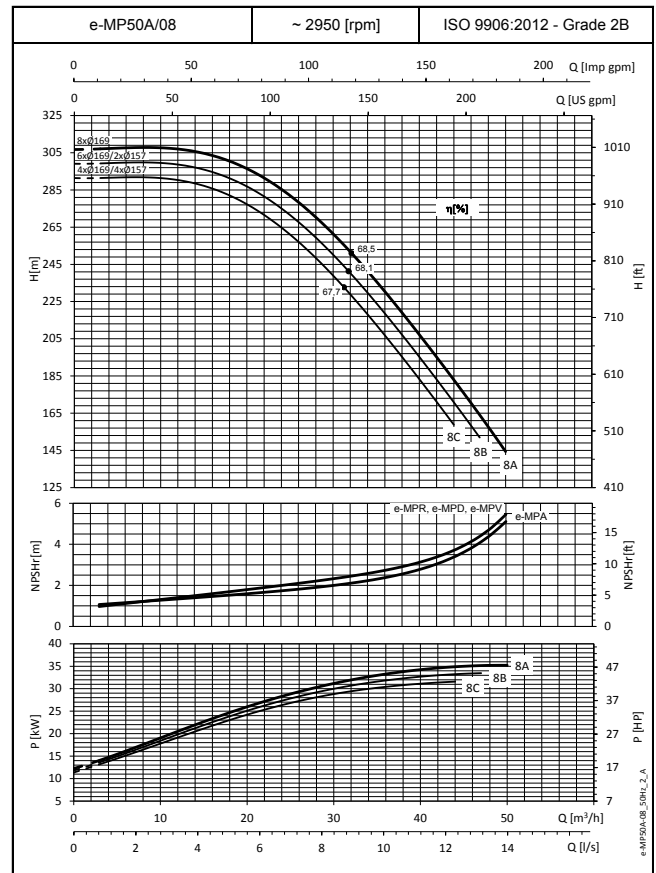
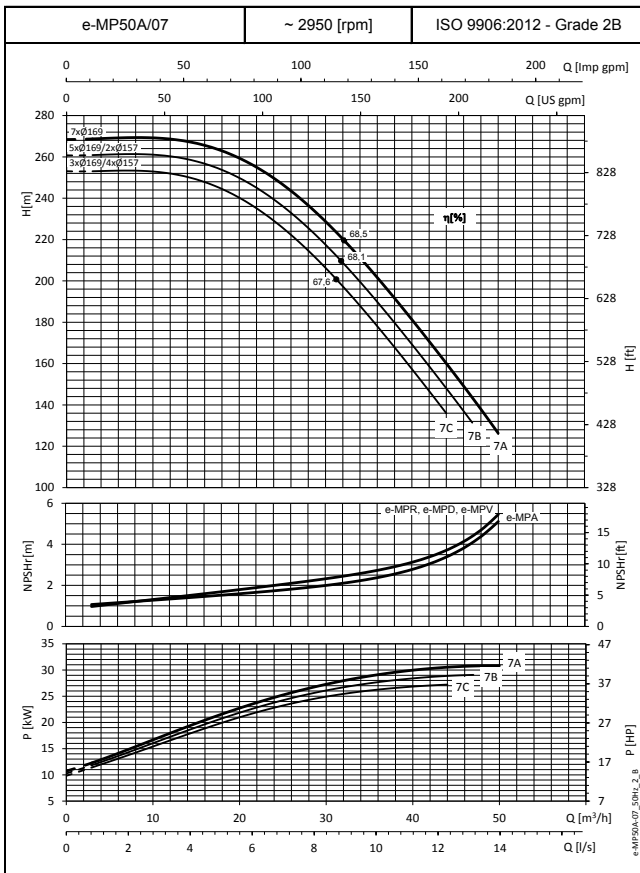
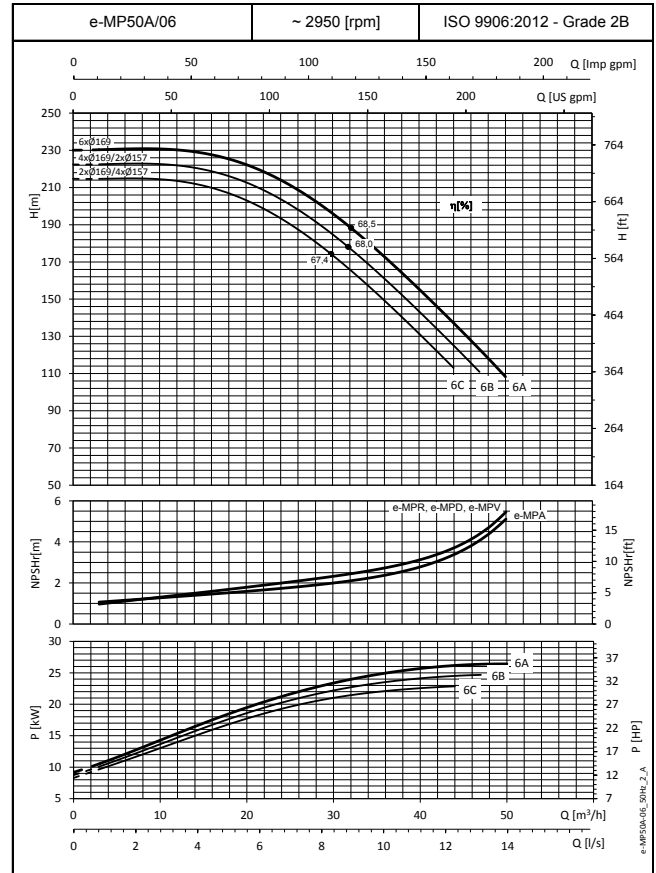
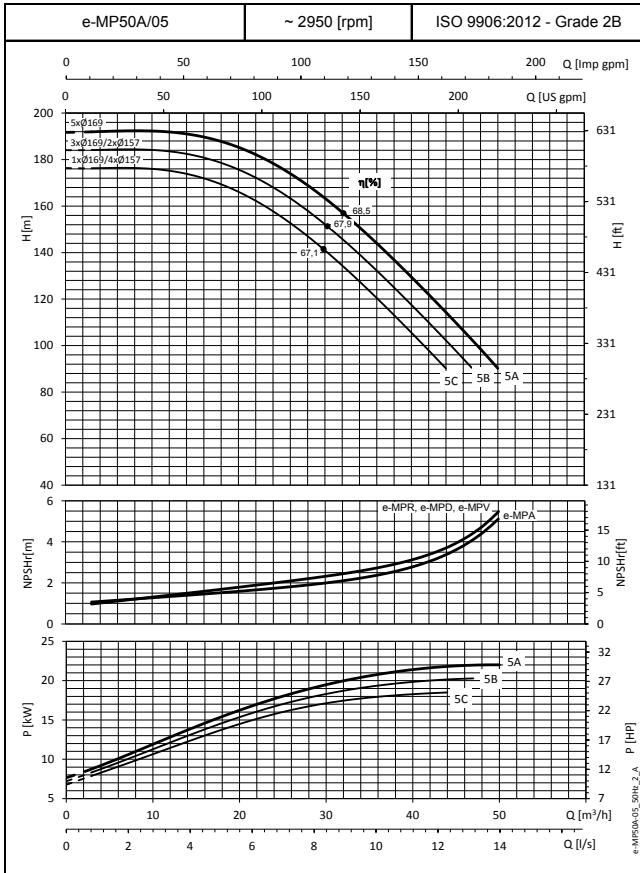

Ces performances sont valables pour eau froide avec une densité $\rho = 1 \text{ Kg/dm}^3$ et une viscosité $\nu = 1 \text{ mm}^2/\text{s}$.

SÉRIES e-MP50A

CARACTÉRISTIQUES DE FONCTIONNEMENT À 50 HZ, 2 PÔLES

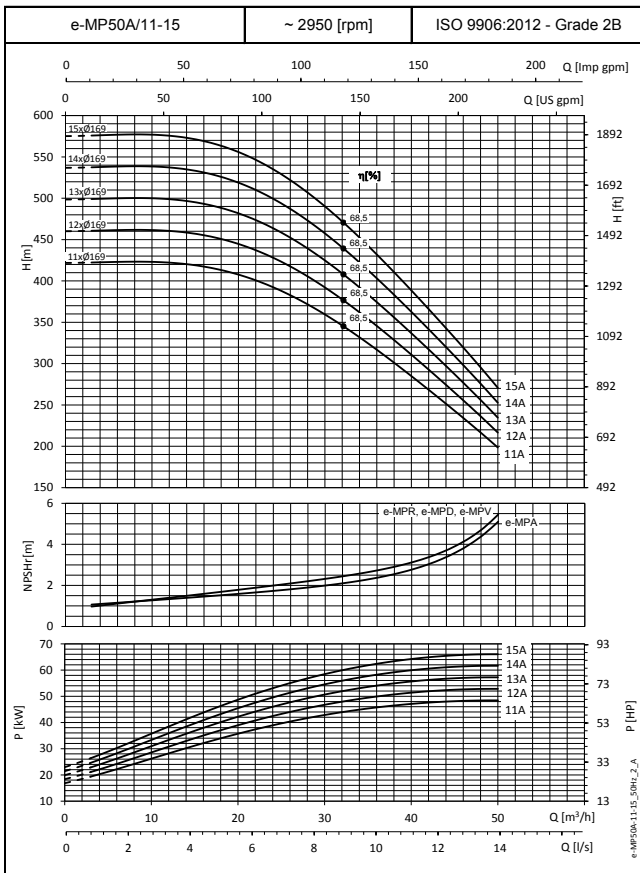
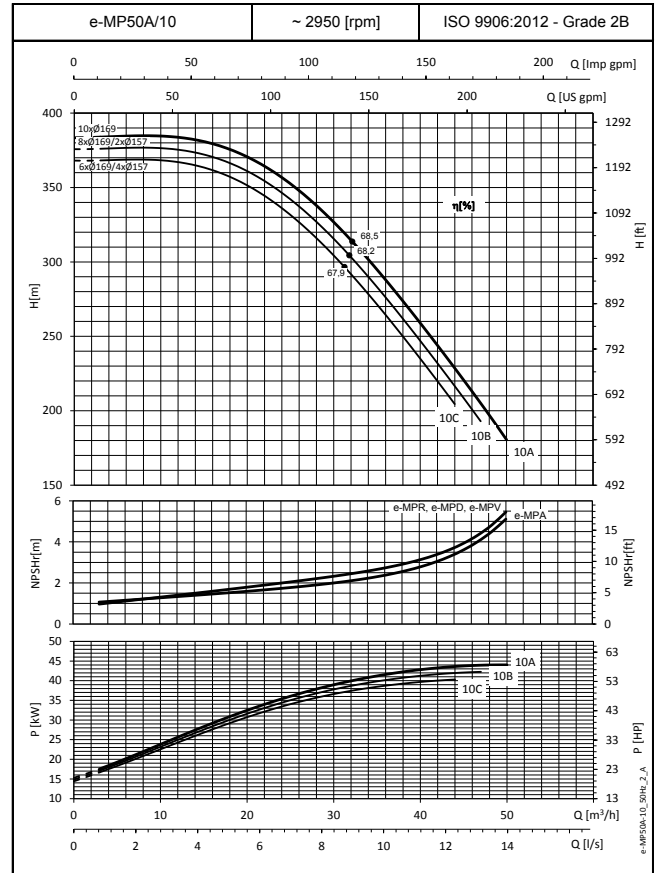
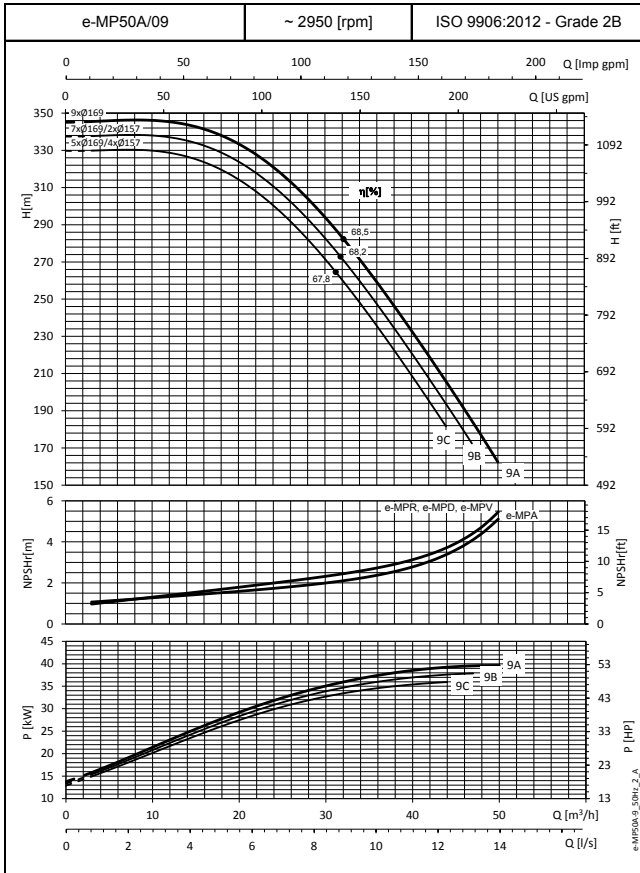

Ces performances sont valables pour eau froide avec une densité $\rho = 1 \text{ Kg/dm}^3$ et une viscosité $\nu = 1 \text{ mm}^2/\text{s}$.

SÉRIES e-MP50B

CARACTÉRISTIQUES DE FONCTIONNEMENT À 50 HZ, 2 PÔLES

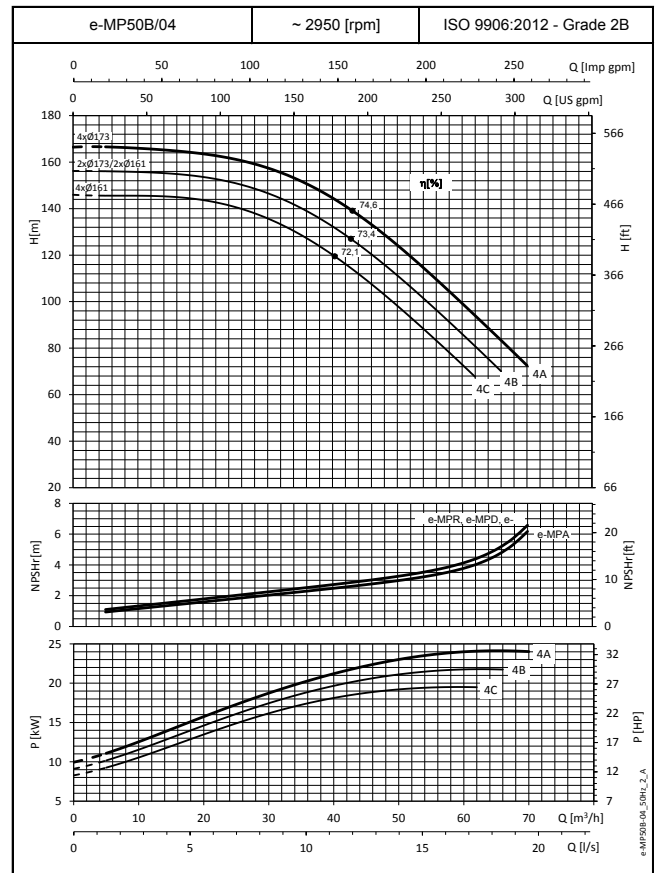
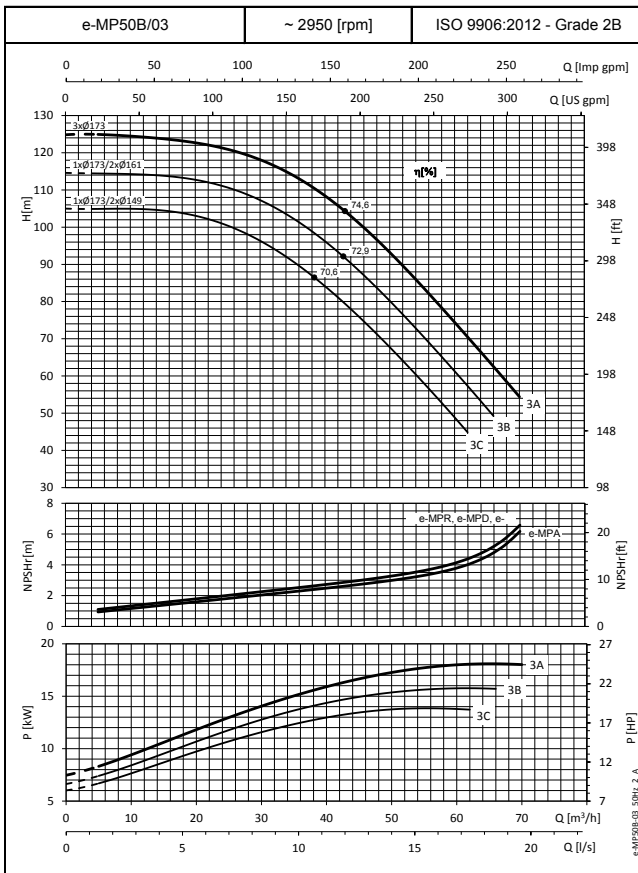
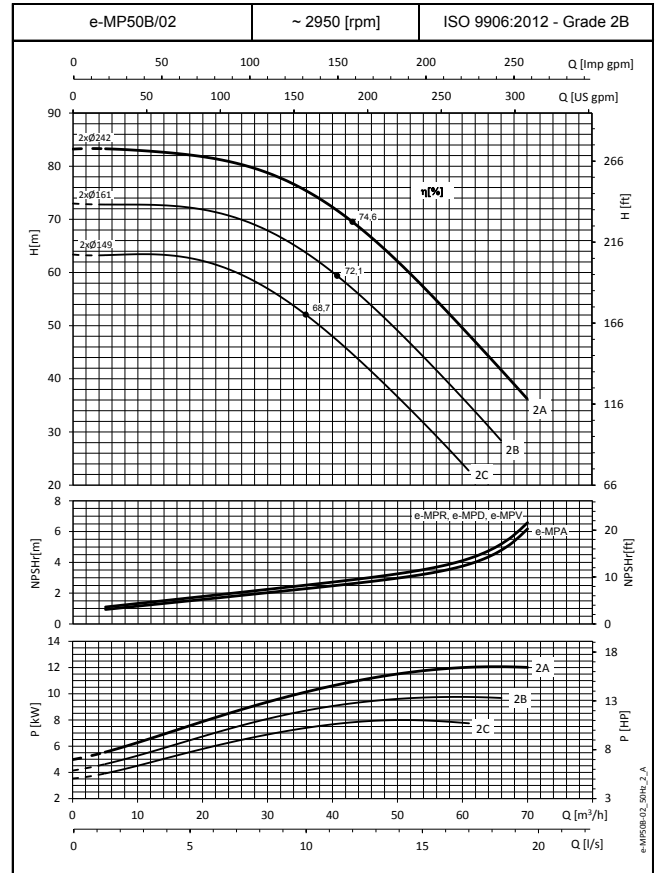
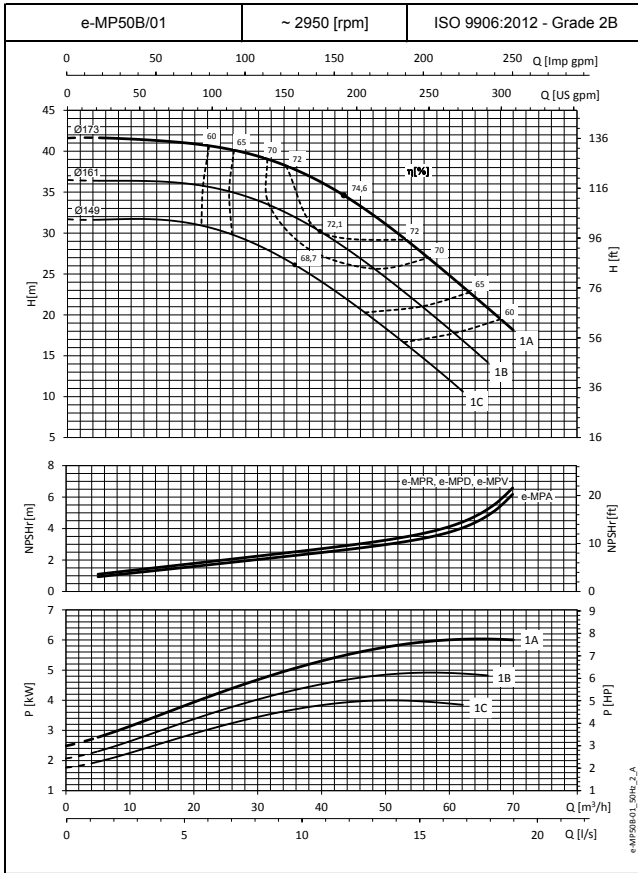

Ces performances sont valables pour eau froide avec une densité $\rho = 1 \text{ Kg/dm}^3$ et une viscosité $\nu = 1 \text{ mm}^2/\text{s}$.

SÉRIES e-MP50B

CARACTÉRISTIQUES DE FONCTIONNEMENT À 50 HZ, 2 PÔLES

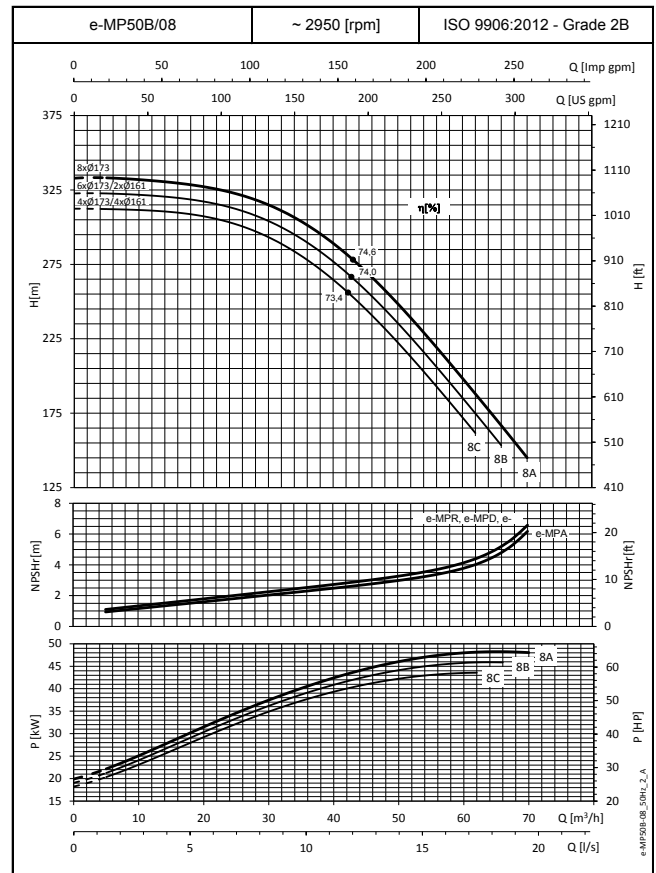
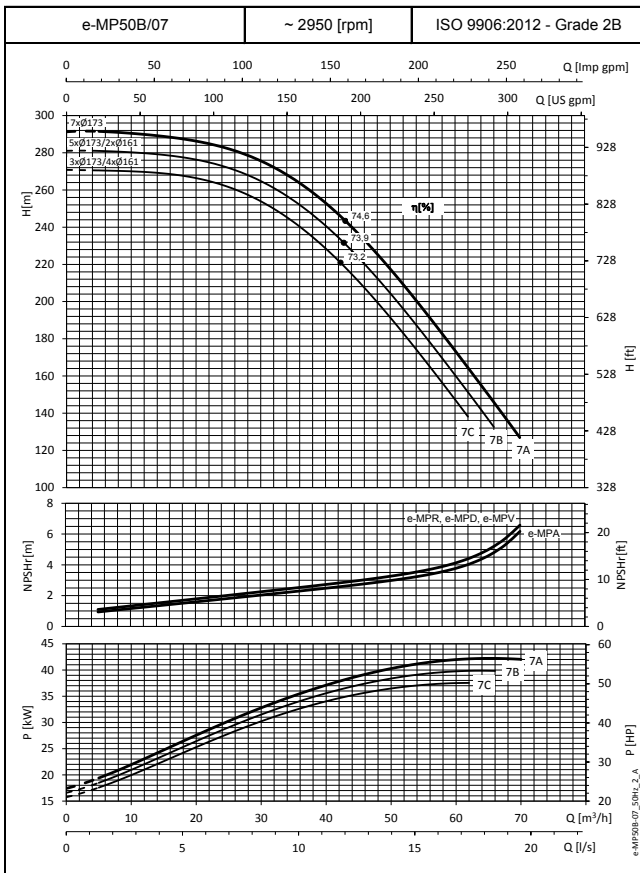
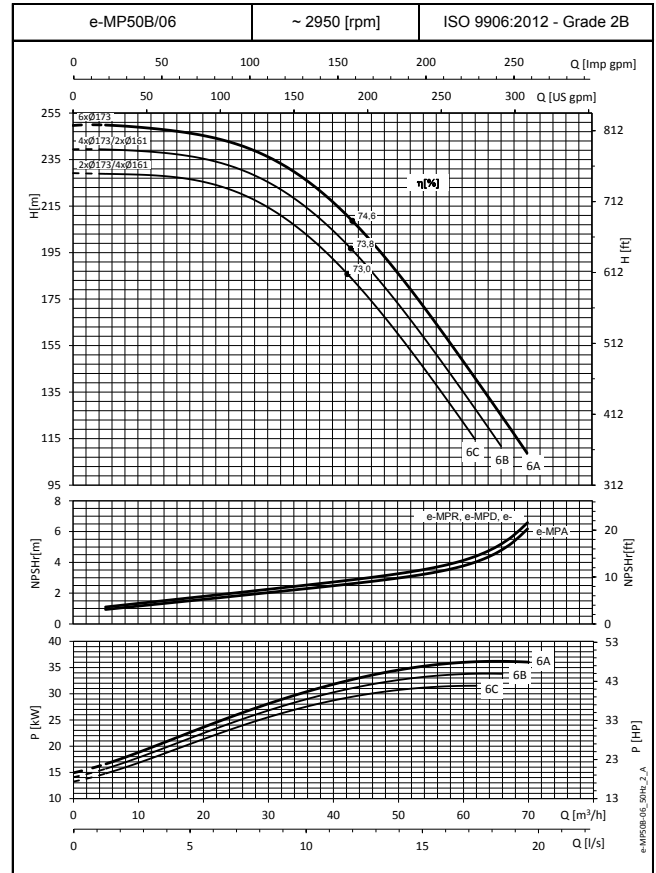
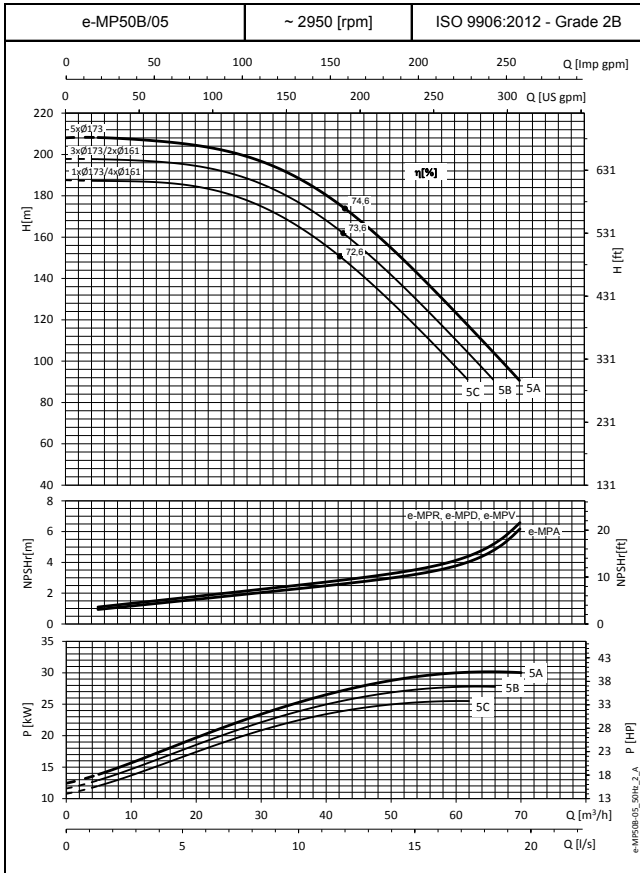

Ces performances sont valables pour eau froide avec une densité $\rho = 1 \text{ Kg/dm}^3$ et une viscosité $\nu = 1 \text{ mm}^2/\text{s}$.

SÉRIES e-MP50B

CARACTÉRISTIQUES DE FONCTIONNEMENT À 50 HZ, 2 PÔLES

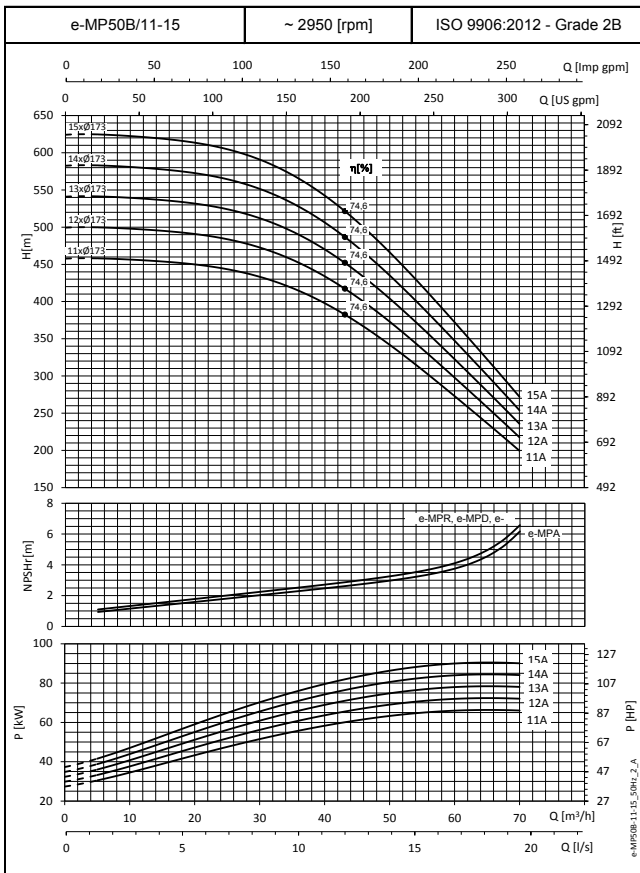
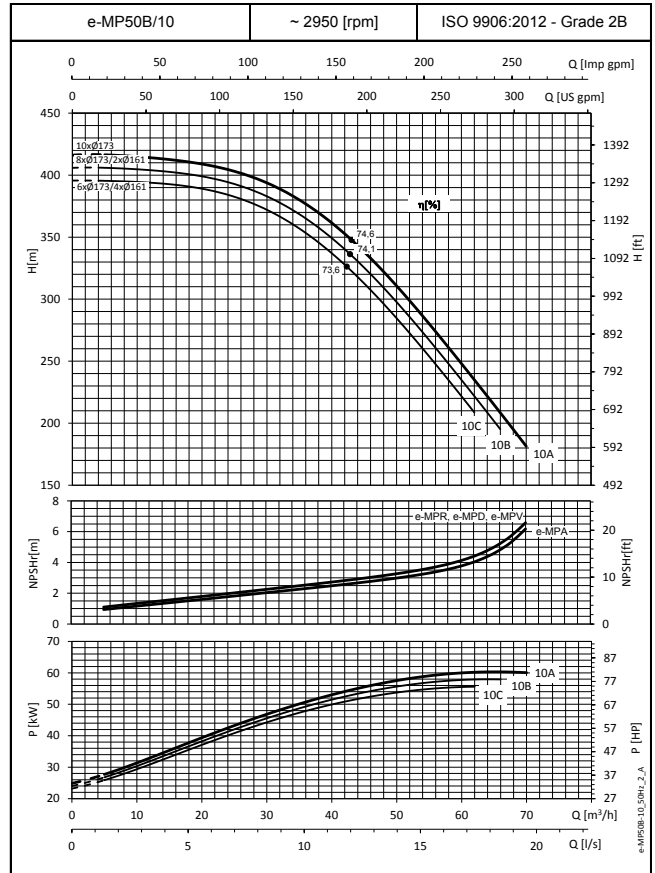
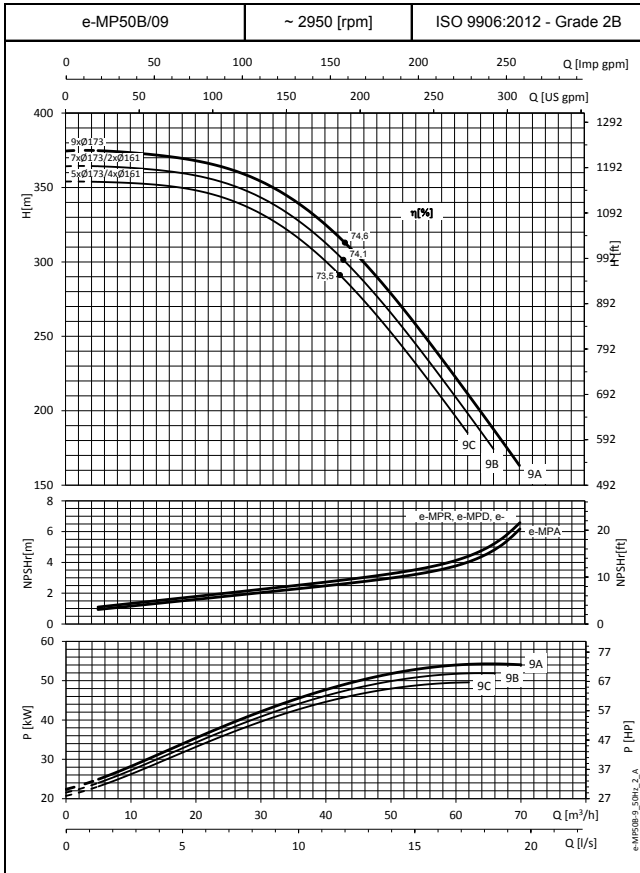

Ces performances sont valables pour eau froide avec une densité $\rho = 1 \text{ Kg/dm}^3$ et une viscosité $\nu = 1 \text{ mm}^2/\text{s}$.

SÉRIES e-MP65A

CARACTÉRISTIQUES DE FONCTIONNEMENT À 50 HZ, 2 PÔLES

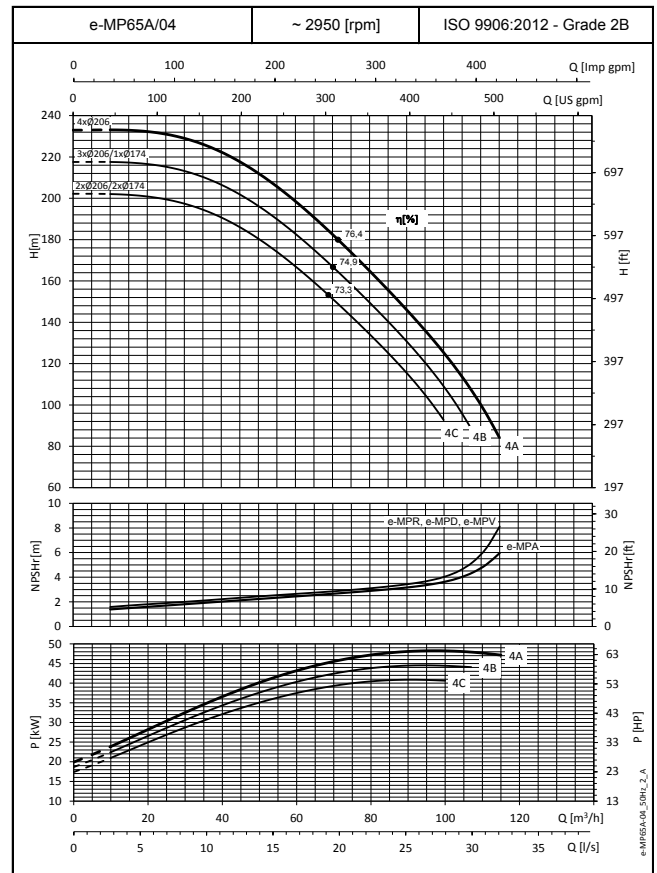
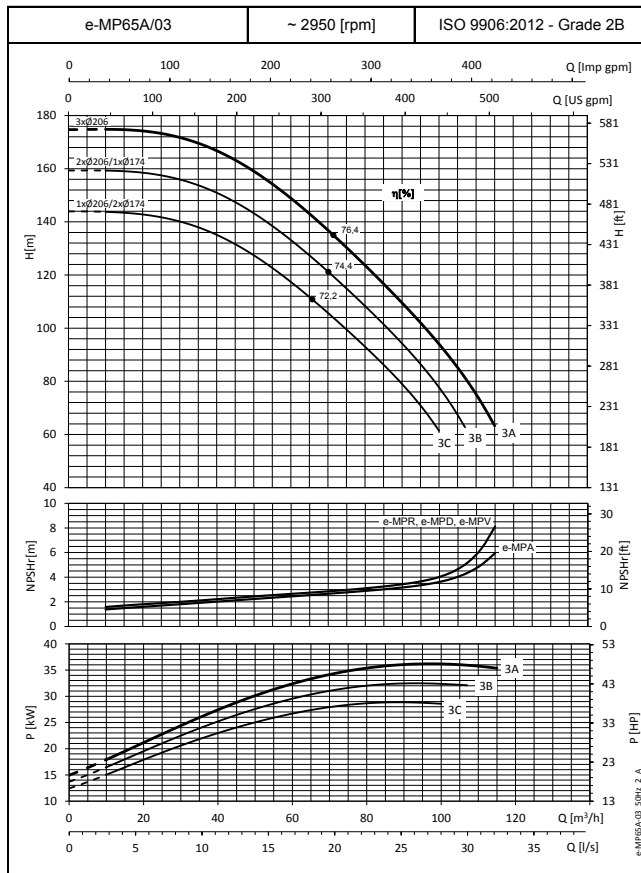
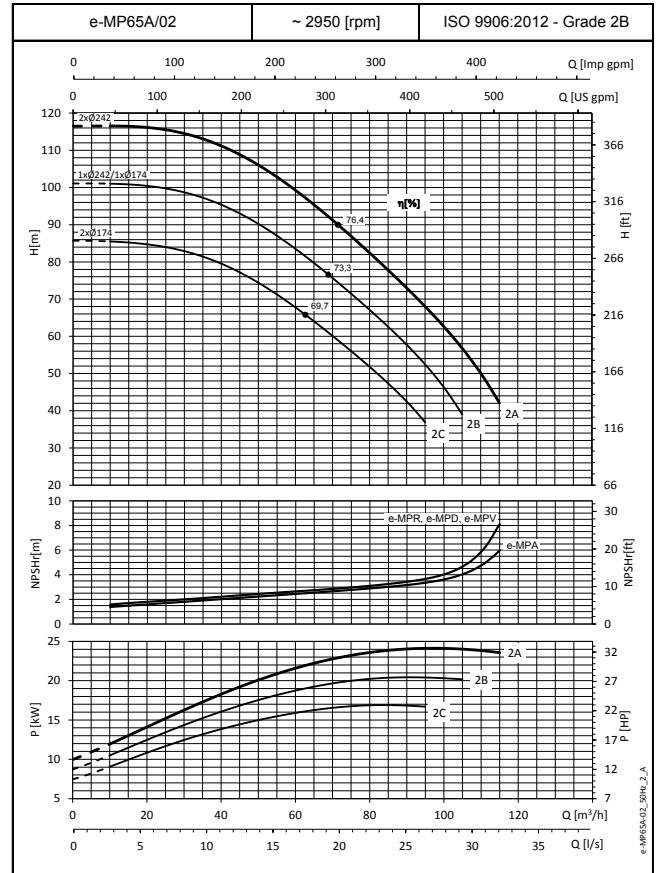
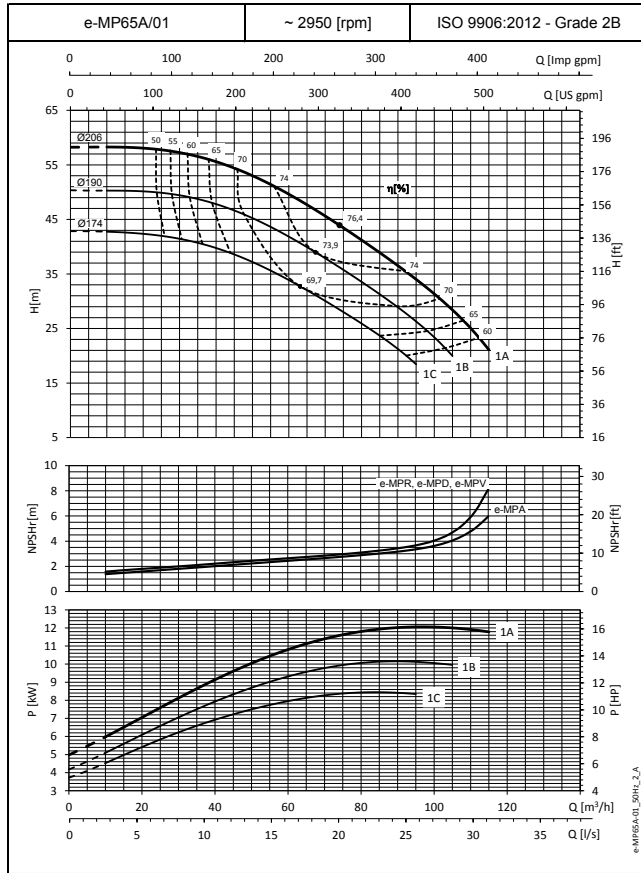

Ces performances sont valables pour eau froide avec une densité $\rho = 1 \text{ Kg/dm}^3$ et une viscosité $\nu = 1 \text{ mm}^2/\text{s}$.

SÉRIES e-MP65A

CARACTÉRISTIQUES DE FONCTIONNEMENT À 50 HZ, 2 PÔLES

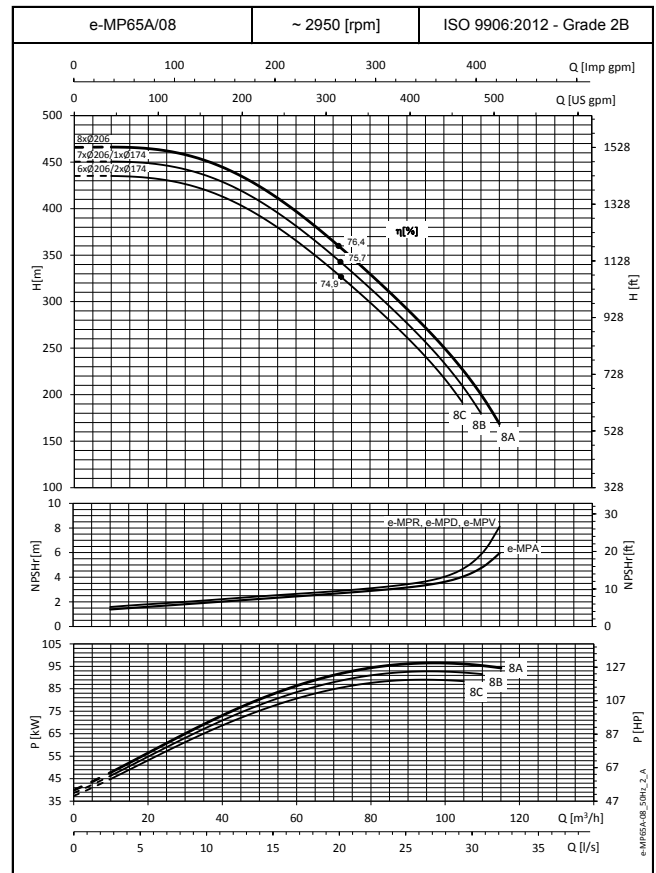
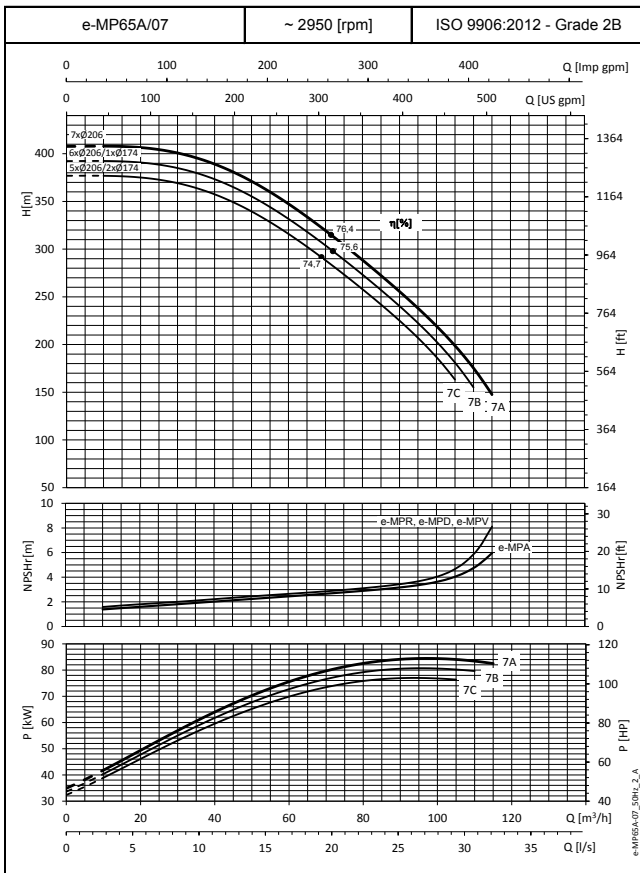
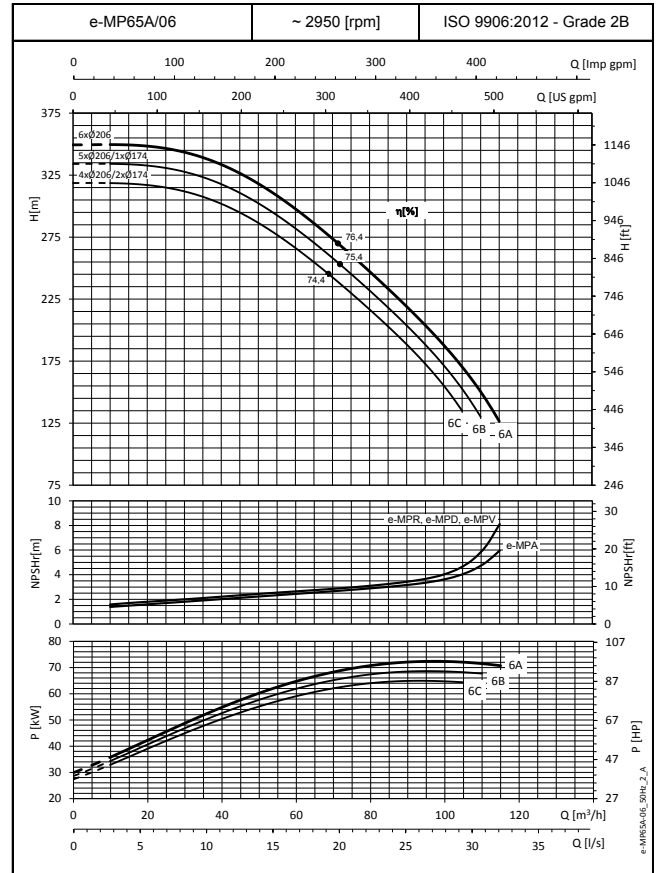
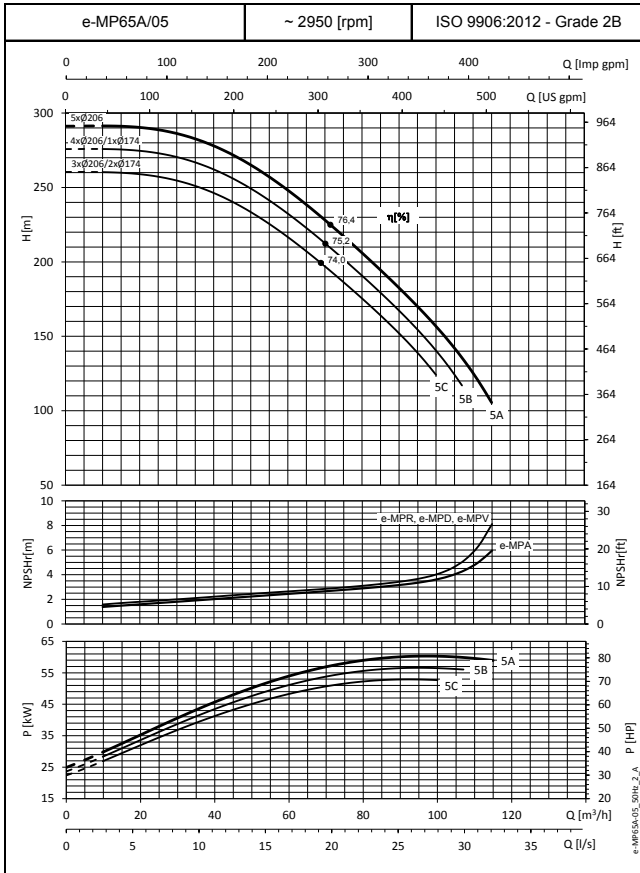

Ces performances sont valables pour eau froide avec une densité $\rho = 1 \text{ Kg/dm}^3$ et une viscosité $\nu = 1 \text{ mm}^2/\text{s}$.

SÉRIES e-MP65A

CARACTÉRISTIQUES DE FONCTIONNEMENT À 50 HZ, 2 PÔLES

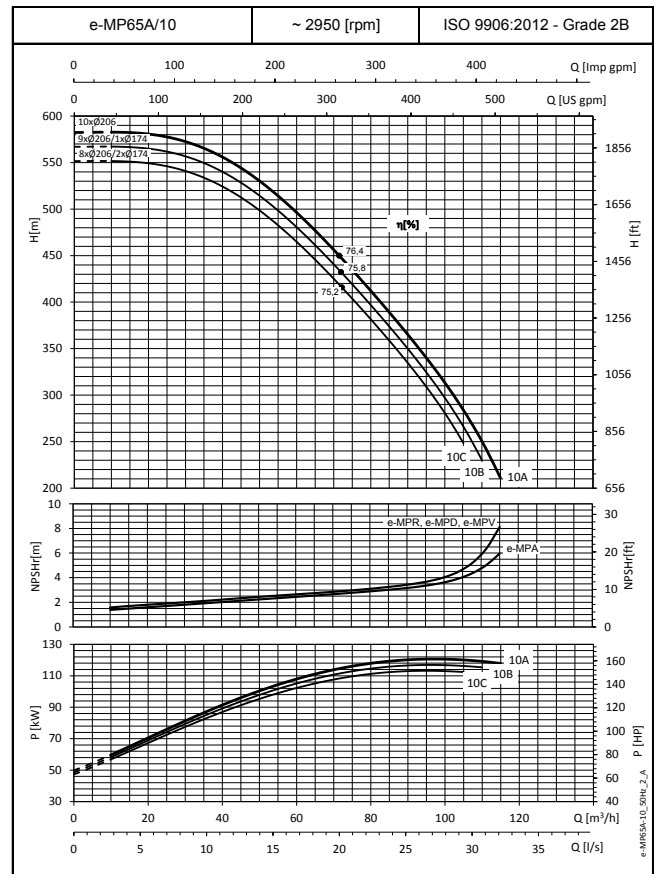
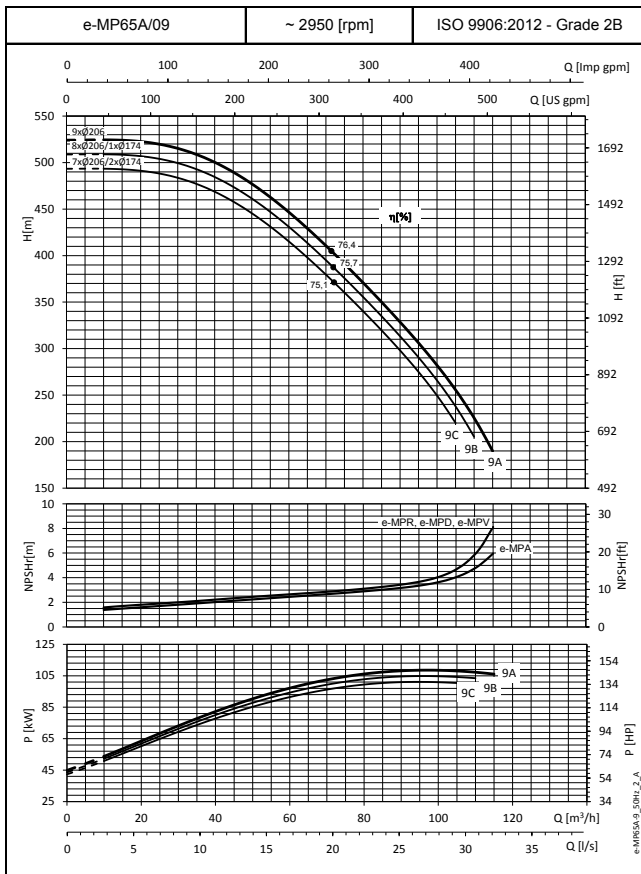

Ces performances sont valables pour eau froide avec une densité $\rho = 1 \text{ Kg/dm}^3$ et une viscosité $\nu = 1 \text{ mm}^2/\text{s}$.

SÉRIES e-MP65B

CARACTÉRISTIQUES DE FONCTIONNEMENT À 50 HZ, 2 PÔLES

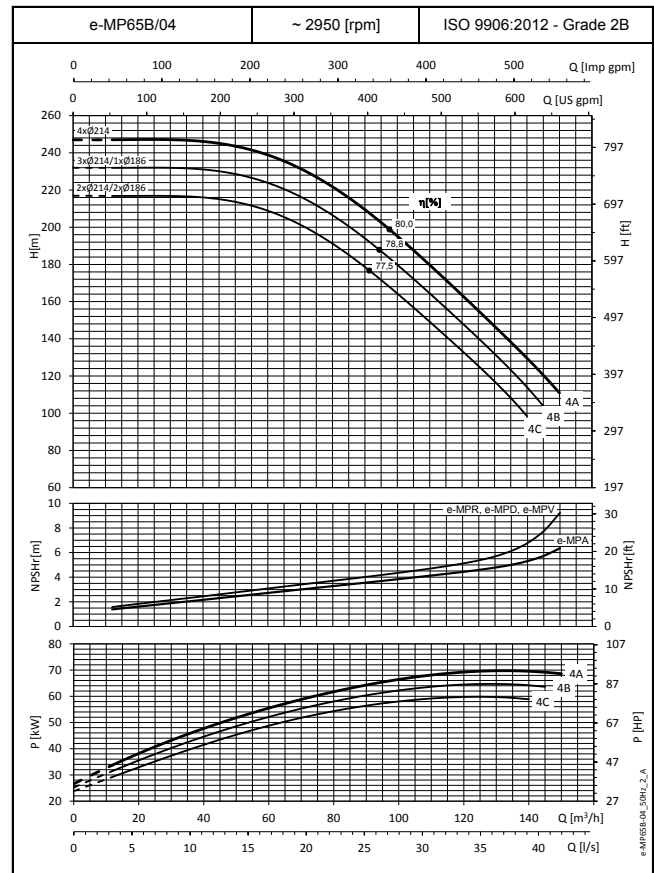
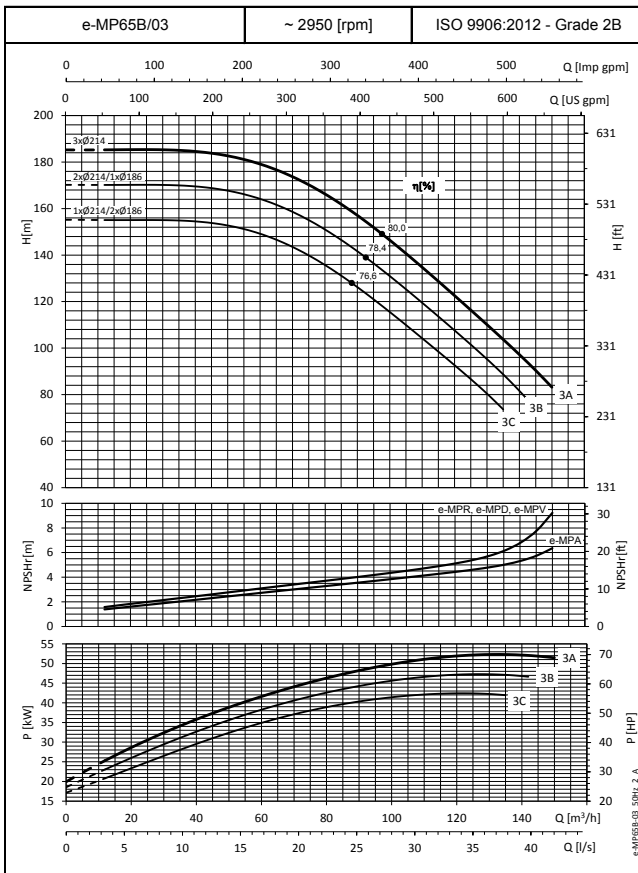
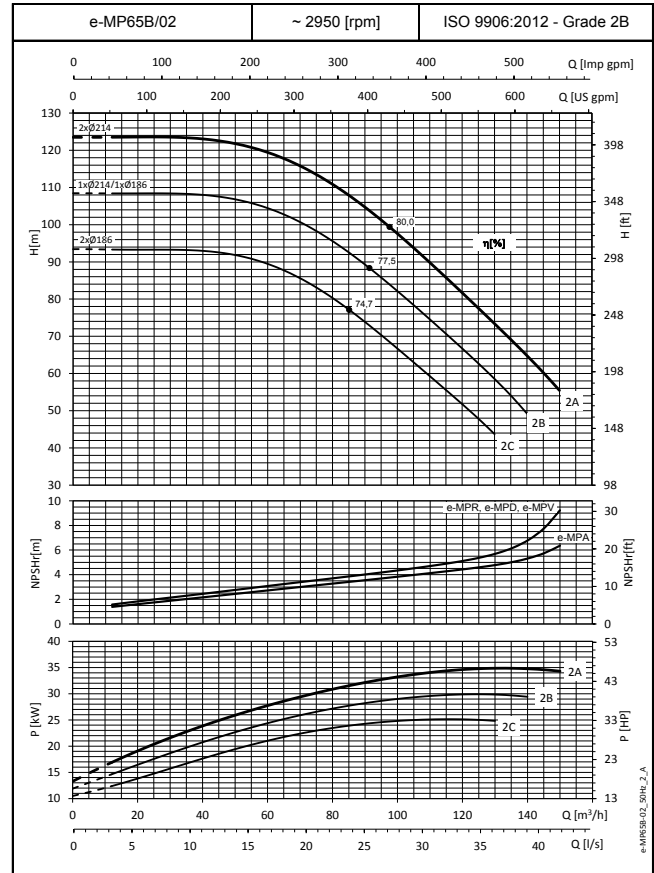
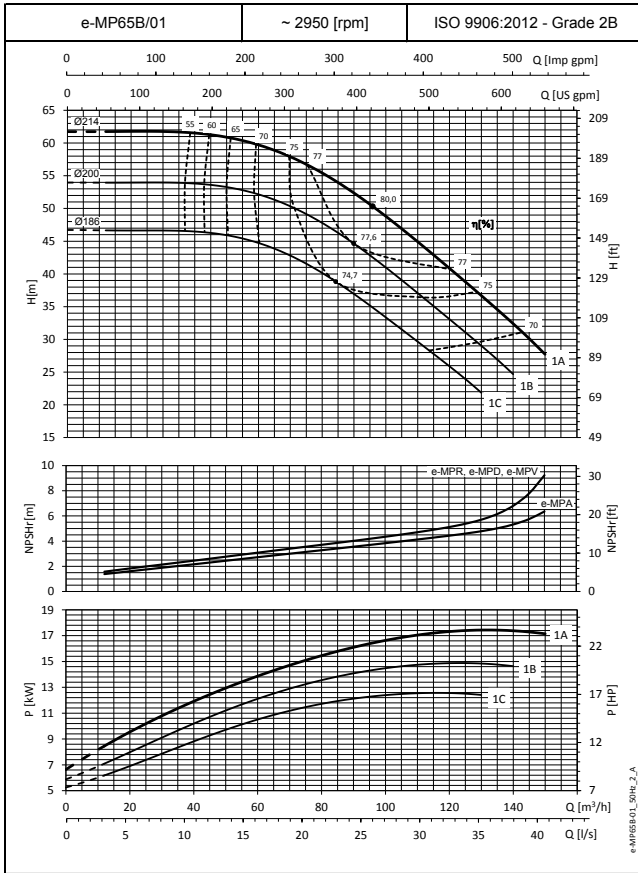

Ces performances sont valables pour eau froide avec une densité $\rho = 1 \text{ Kg/dm}^3$ et une viscosité $\nu = 1 \text{ mm}^2/\text{s}$.

SÉRIES e-MP65B

CARACTÉRISTIQUES DE FONCTIONNEMENT À 50 HZ, 2 PÔLES

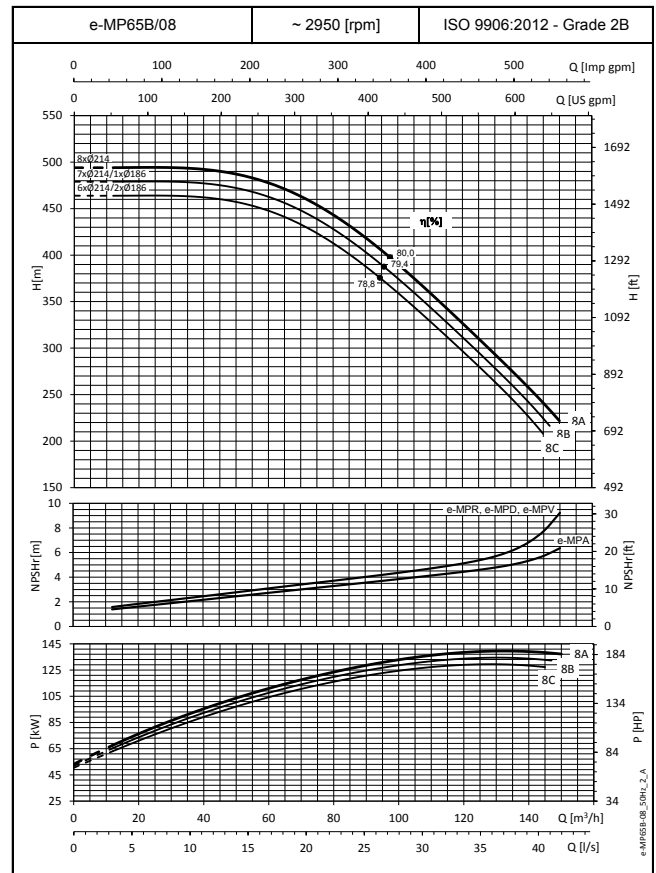
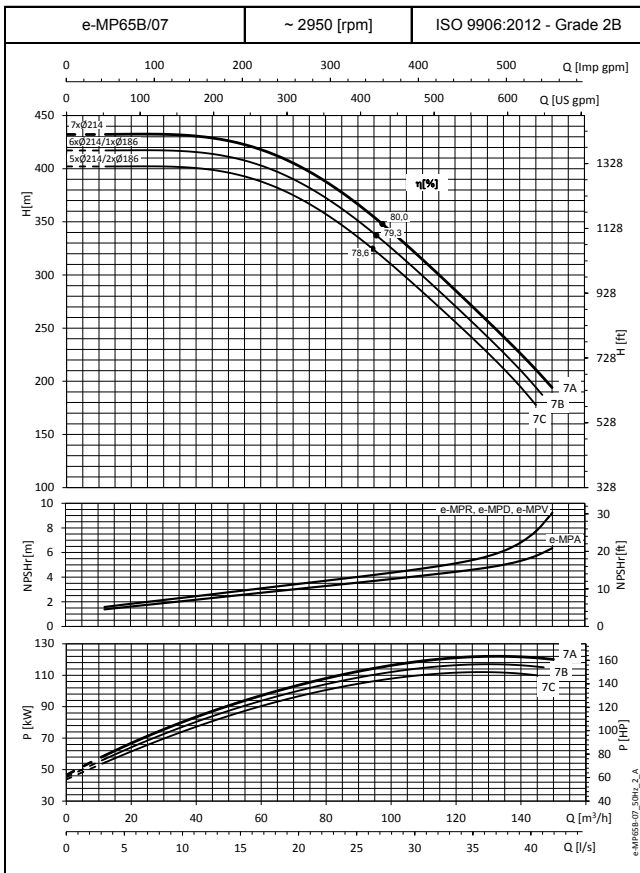
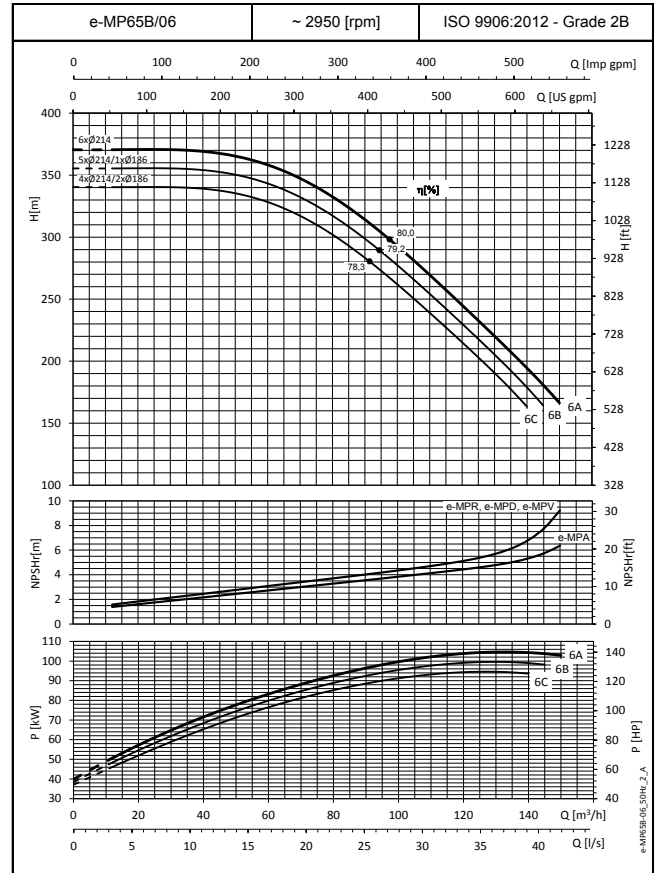
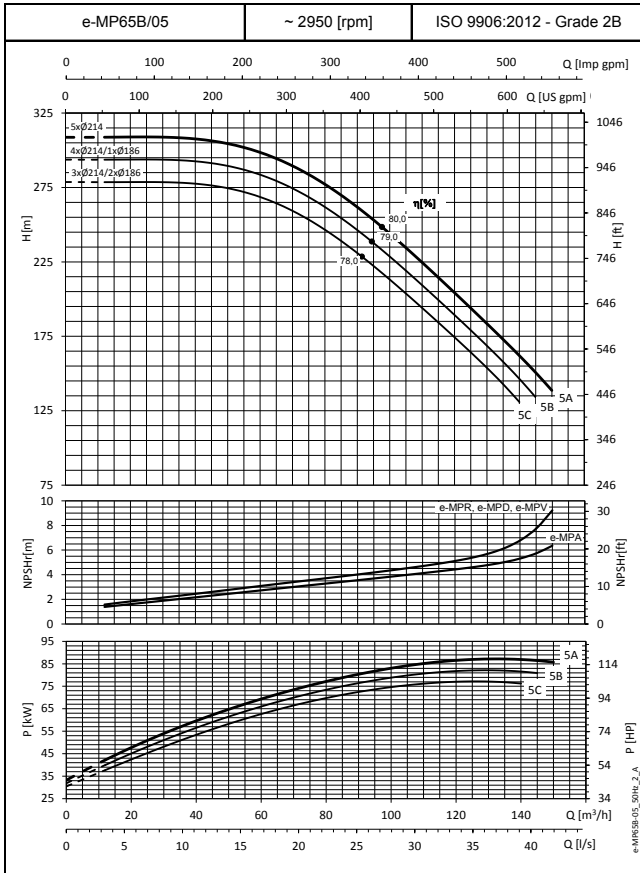

Ces performances sont valables pour eau froide avec une densité $\rho = 1 \text{ Kg/dm}^3$ et une viscosité $\nu = 1 \text{ mm}^2/\text{s}$.

SÉRIES e-MP65B

CARACTÉRISTIQUES DE FONCTIONNEMENT À 50 HZ, 2 PÔLES

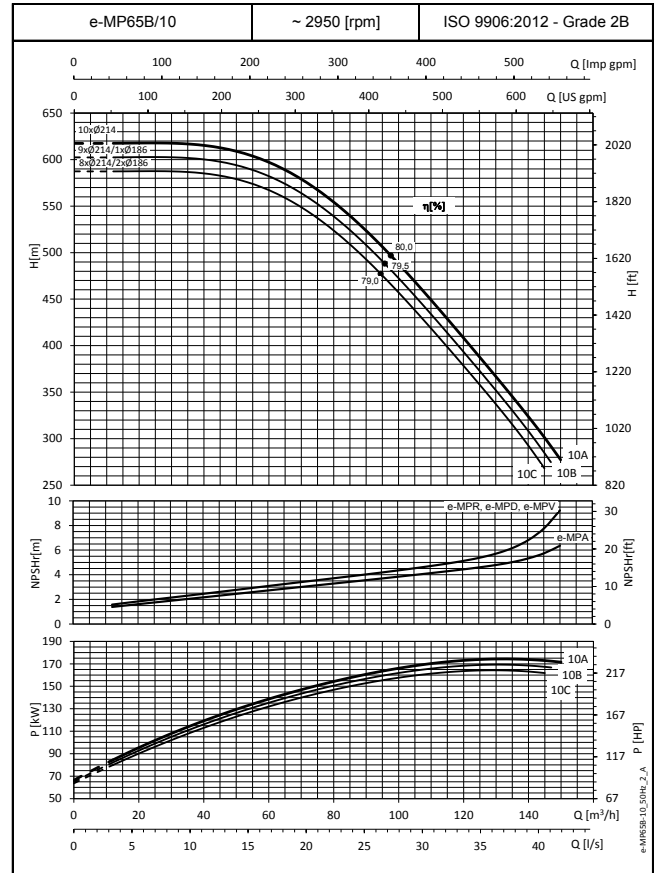
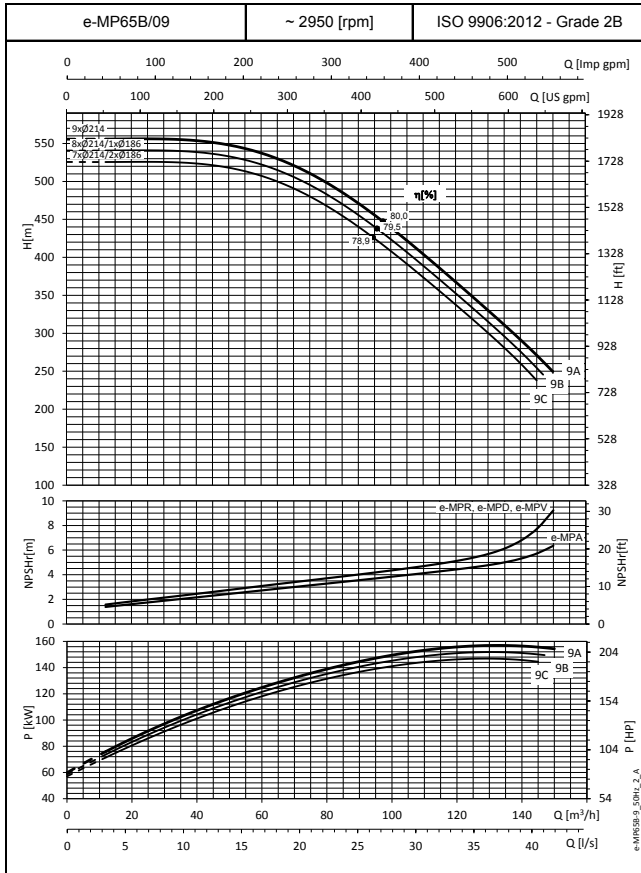

Ces performances sont valables pour eau froide avec une densité $\rho = 1 \text{ Kg/dm}^3$ et une viscosité $\nu = 1 \text{ mm}^2/\text{s}$.

SÉRIES e-MP100A

CARACTÉRISTIQUES DE FONCTIONNEMENT À 50 HZ, 2 PÔLES

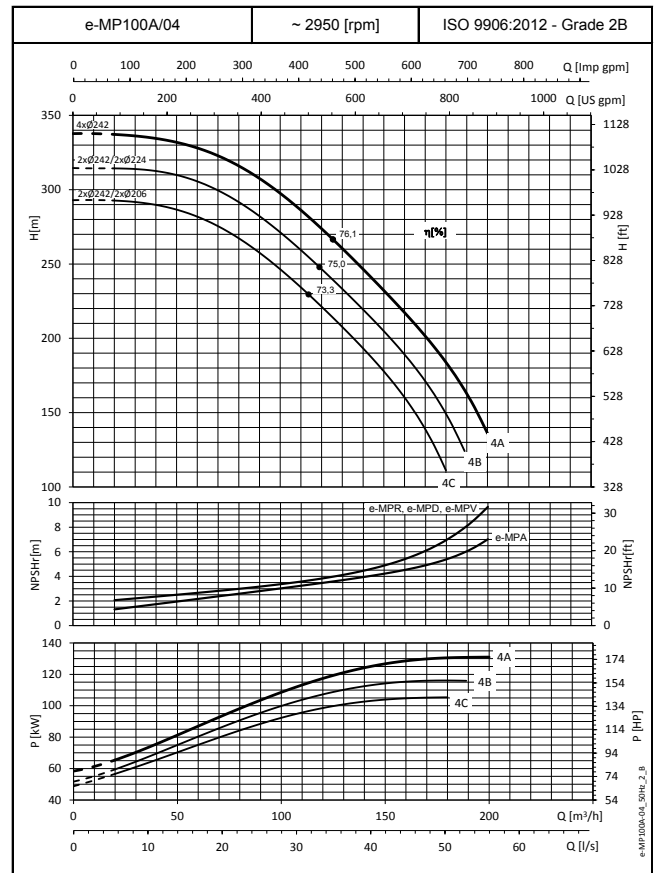
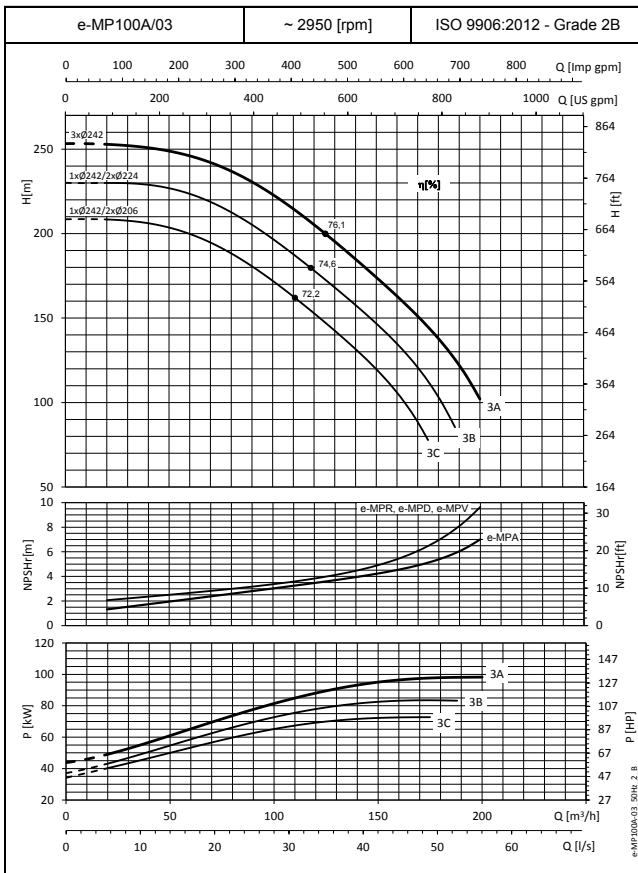
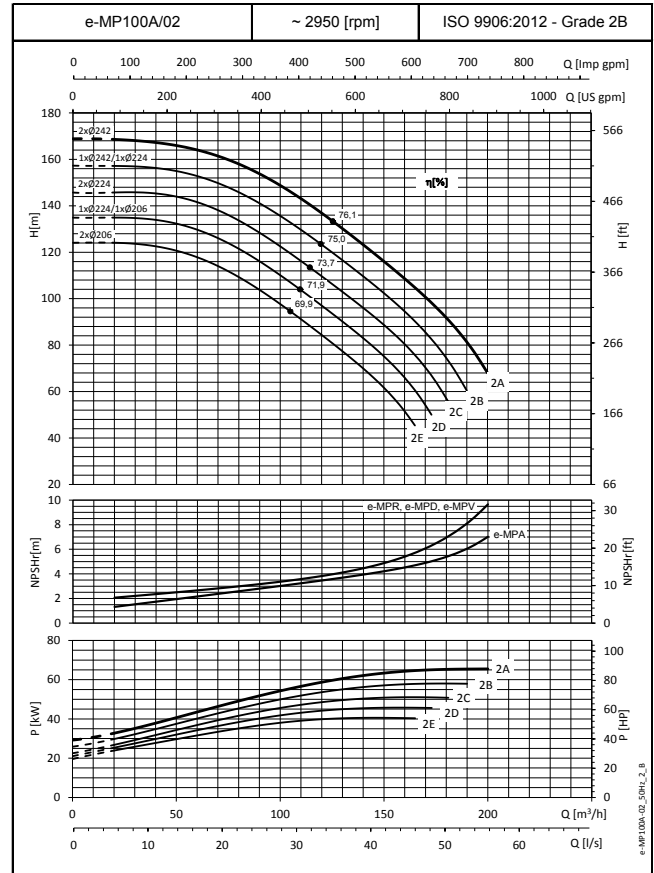
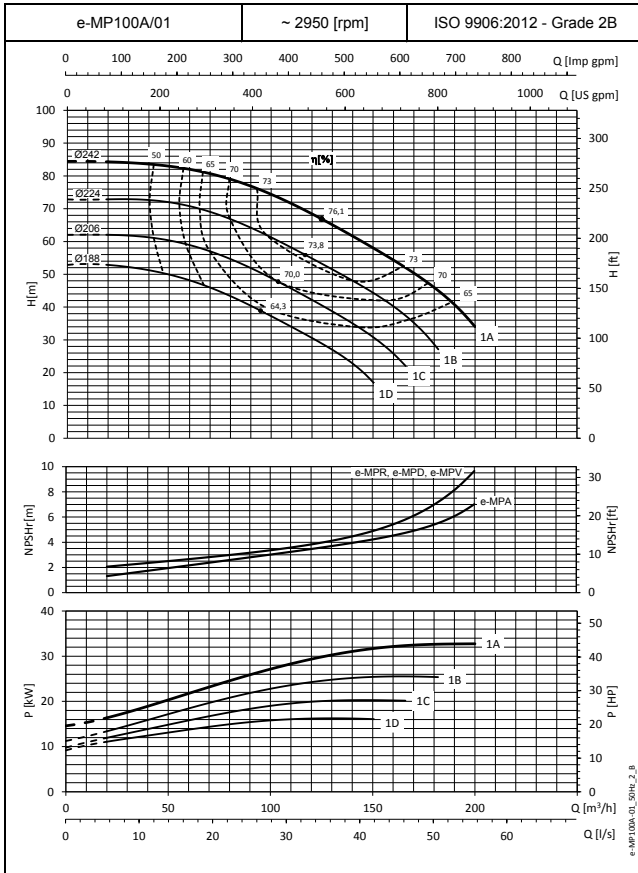

Ces performances sont valables pour eau froide avec une densité $\rho = 1 \text{ Kg/dm}^3$ et une viscosité $\nu = 1 \text{ mm}^2/\text{s}$.

SÉRIES e-MP100A

CARACTÉRISTIQUES DE FONCTIONNEMENT À 50 HZ, 2 PÔLES

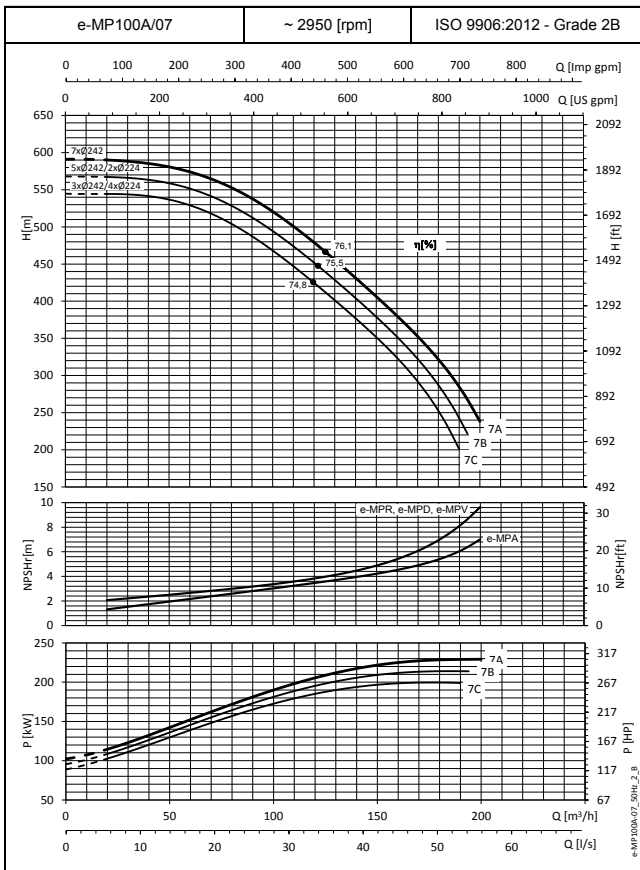
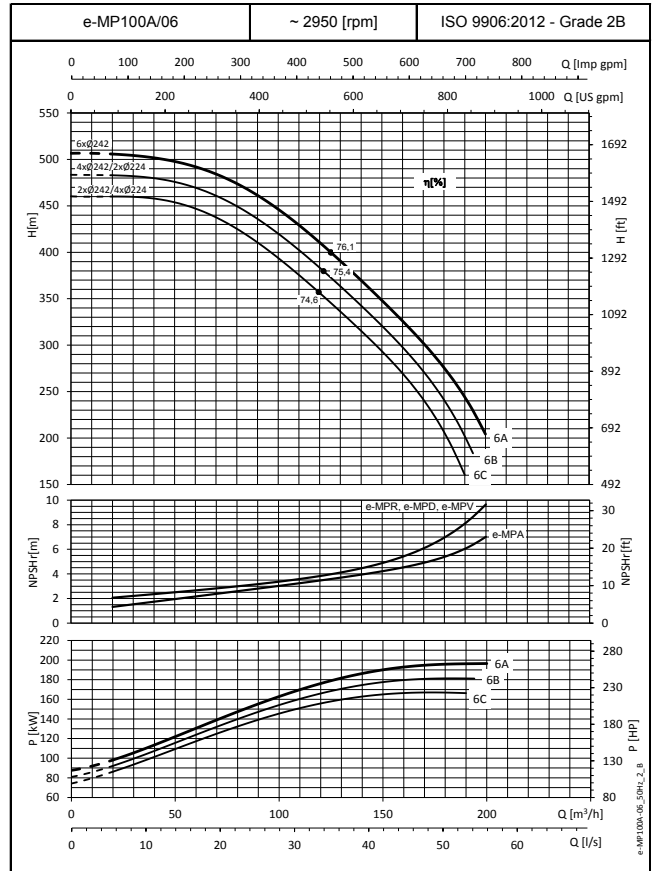
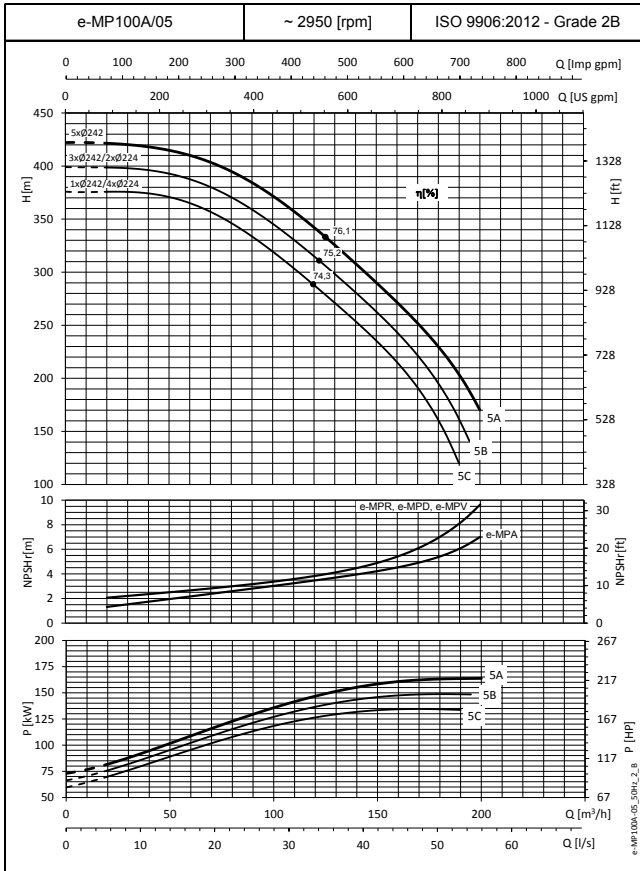

Ces performances sont valables pour eau froide avec une densité $\rho = 1 \text{ Kg/dm}^3$ et une viscosité $\nu = 1 \text{ mm}^2/\text{s}$.

SÉRIES e-MP100B

CARACTÉRISTIQUES DE FONCTIONNEMENT À 50 HZ, 2 PÔLES

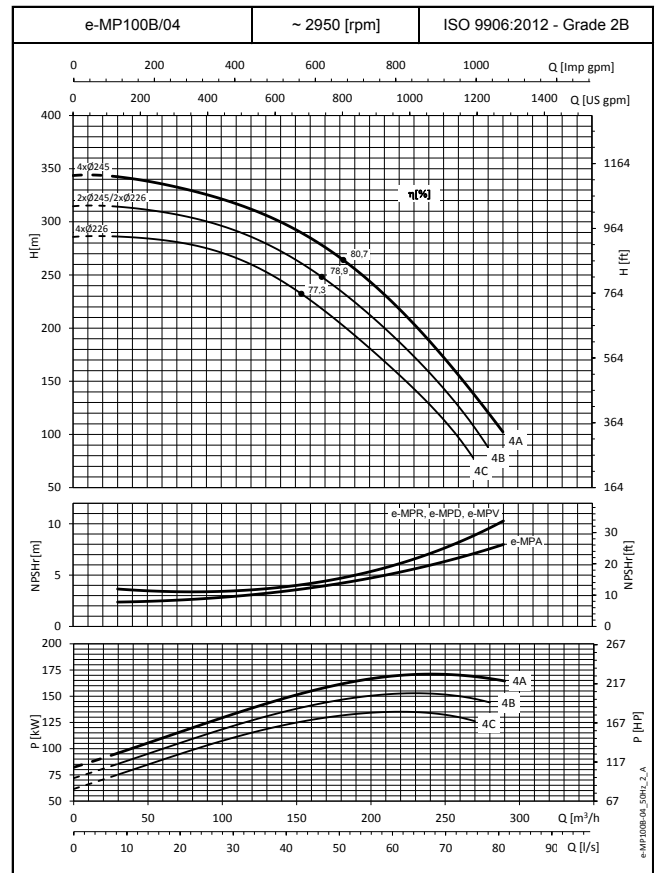
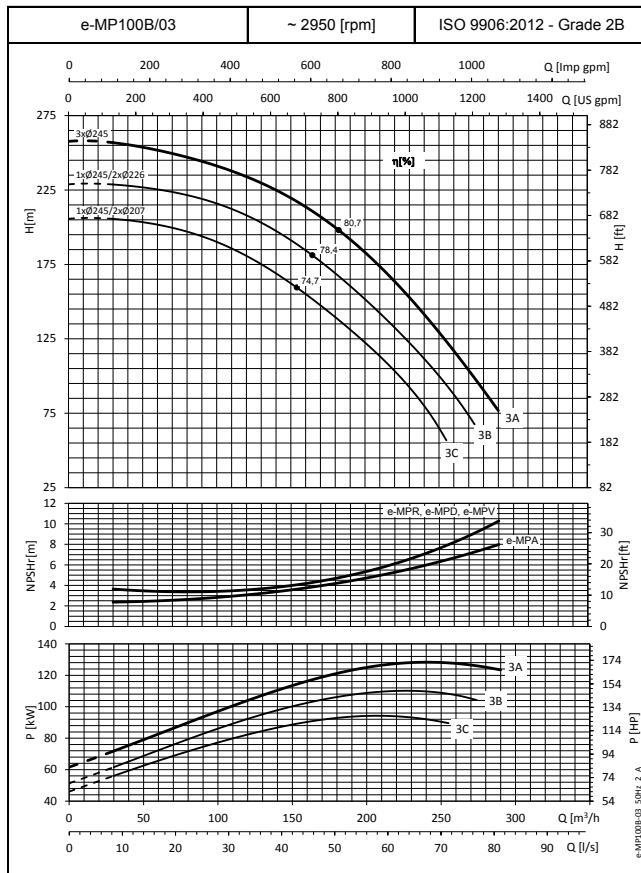
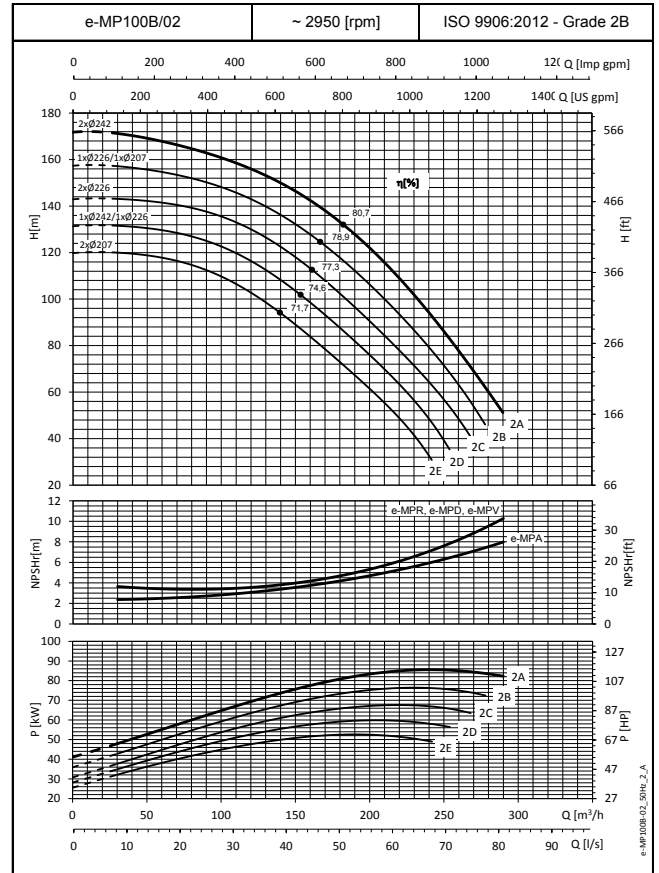
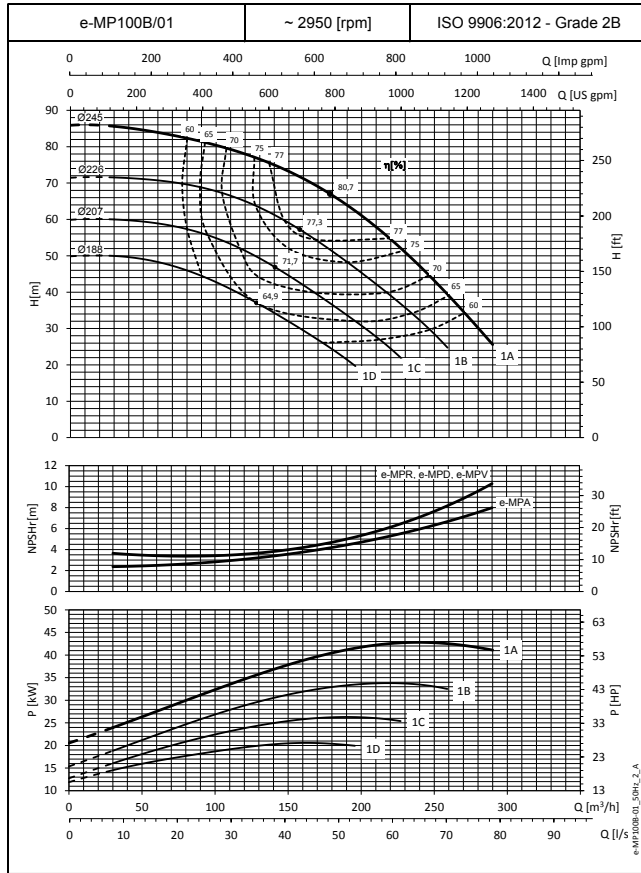

Ces performances sont valables pour eau froide avec une densité $\rho = 1 \text{ Kg/dm}^3$ et une viscosité $\nu = 1 \text{ mm}^2/\text{s}$.

SÉRIES e-MP100B

CARACTÉRISTIQUES DE FONCTIONNEMENT À 50 HZ, 2 PÔLES

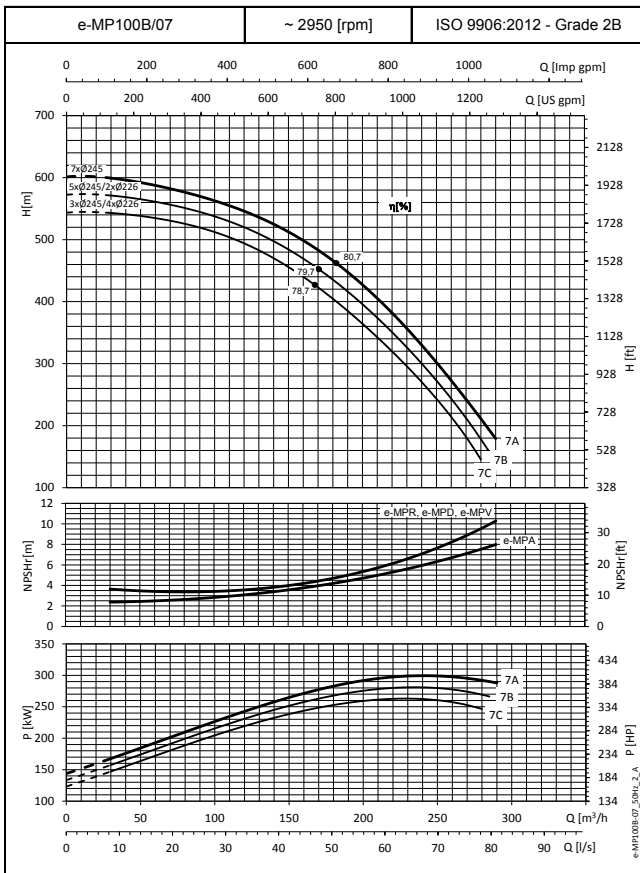
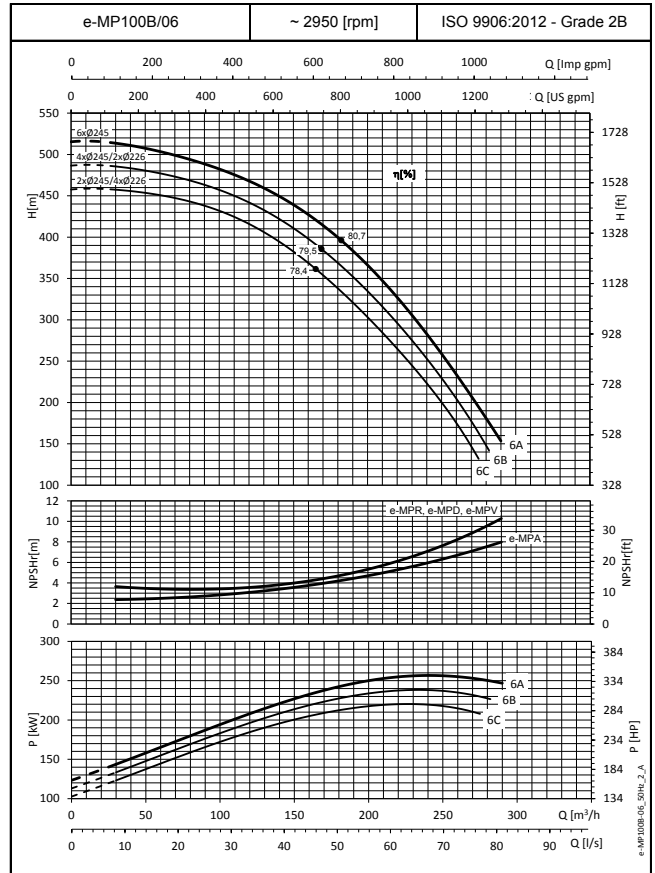
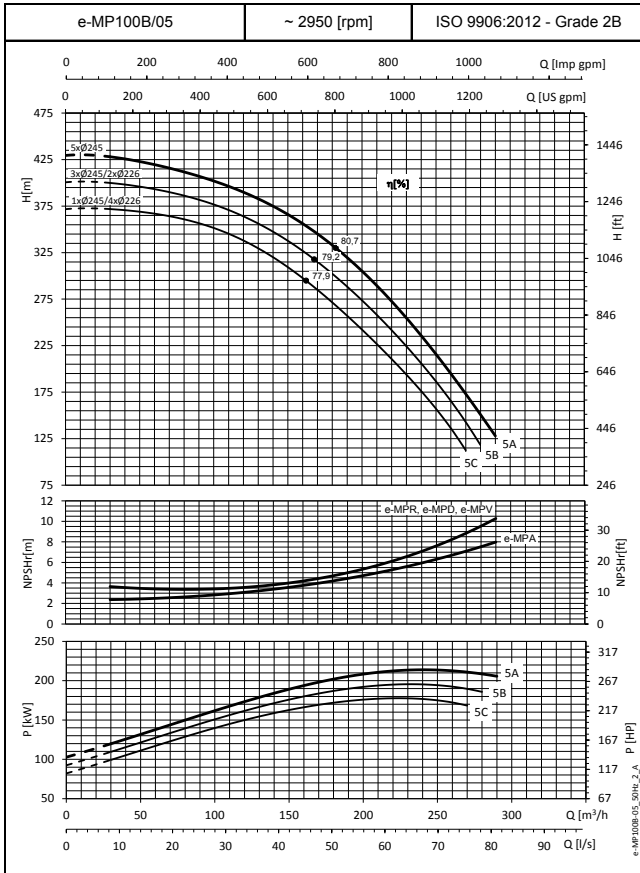

Ces performances sont valables pour eau froide avec une densité $\rho = 1 \text{ Kg/dm}^3$ et une viscosité $\nu = 1 \text{ mm}^2/\text{s}$.

SÉRIES e-MP125A

CARACTÉRISTIQUES DE FONCTIONNEMENT À 50 HZ, 2 PÔLES

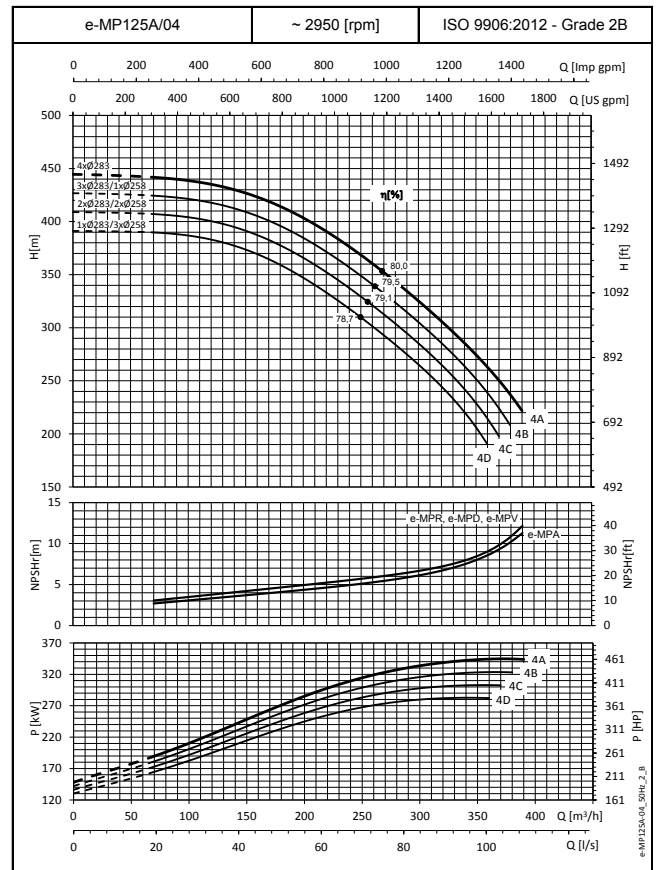
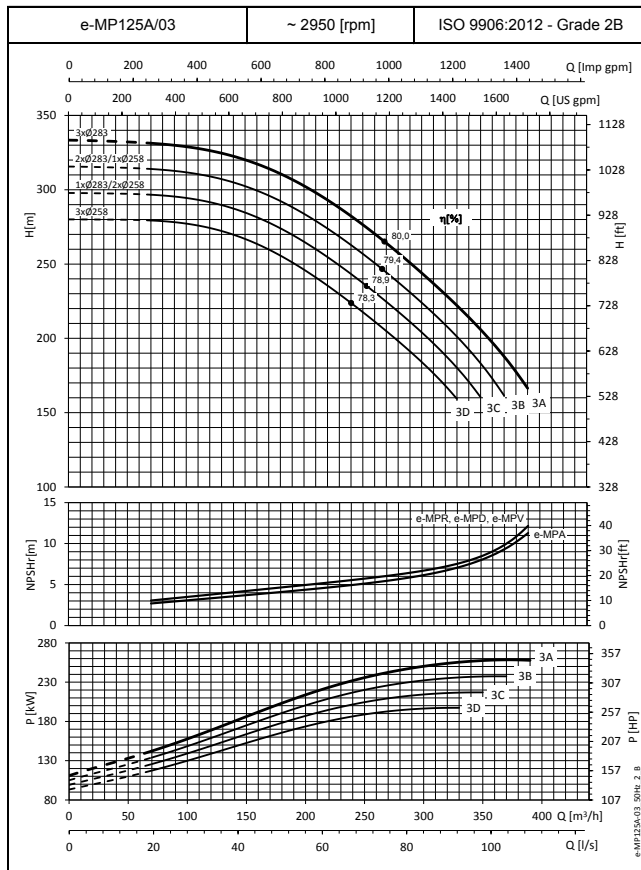
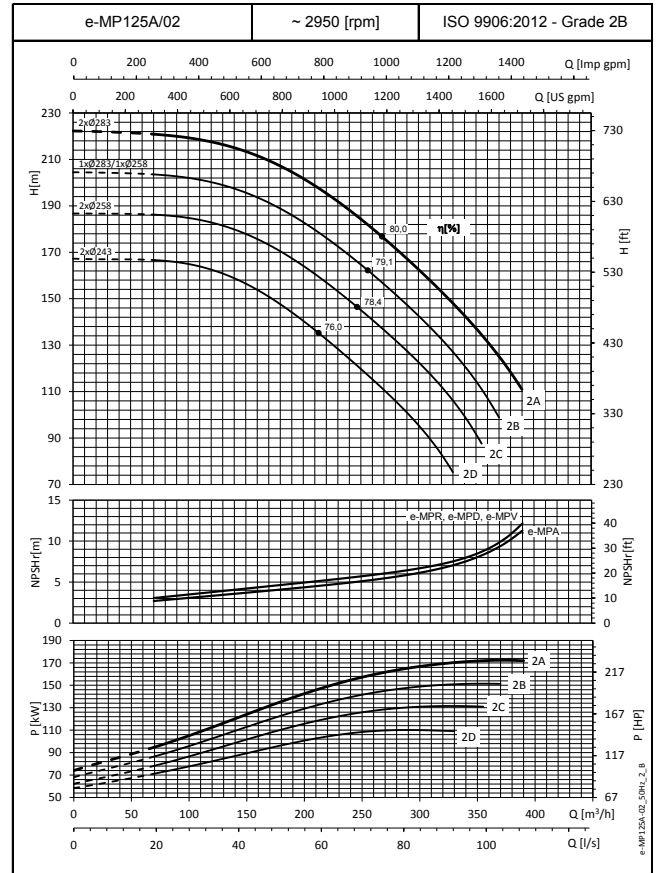
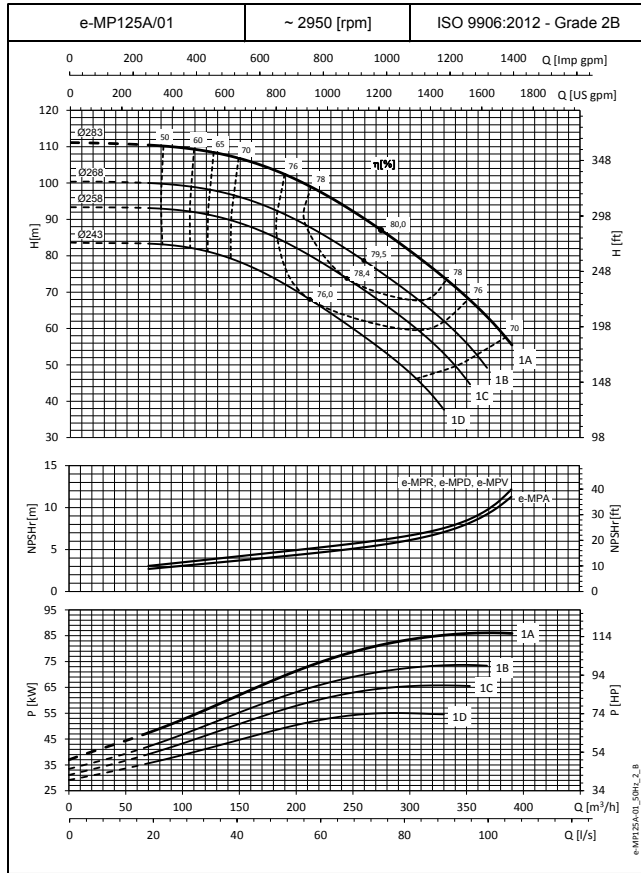

Ces performances sont valables pour eau froide avec une densité $\rho = 1 \text{ Kg/dm}^3$ et une viscosité $\nu = 1 \text{ mm}^2/\text{s}$.

SÉRIES e-MP125A
CARACTÉRISTIQUES DE FONCTIONNEMENT À 50 HZ, 2 PÔLES

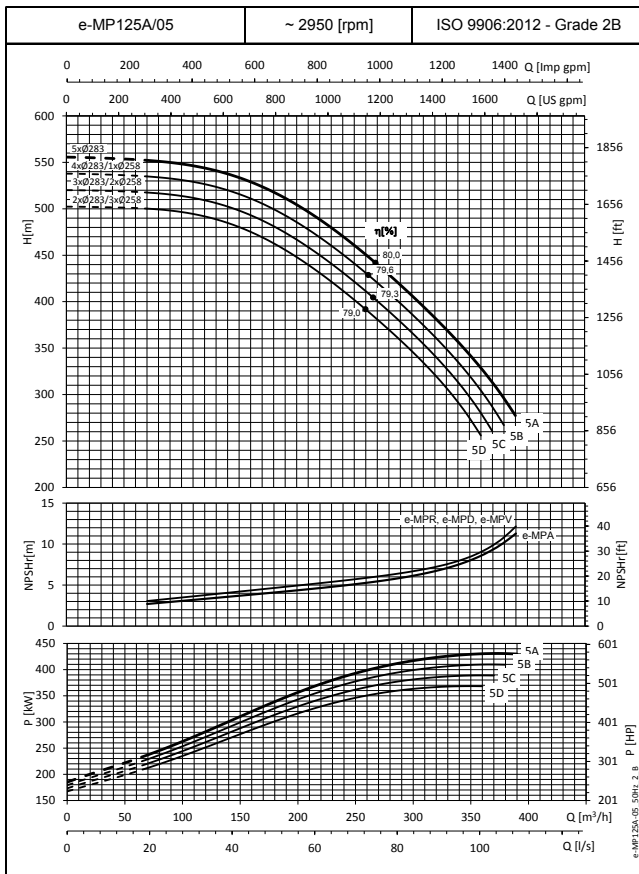

Ces performances sont valables pour eau froide avec une densité $\rho = 1 \text{ Kg/dm}^3$ et une viscosité $\nu = 1 \text{ mm}^2/\text{s}$.

SÉRIES e-MP125B

CARACTÉRISTIQUES DE FONCTIONNEMENT À 50 HZ, 2 PÔLES

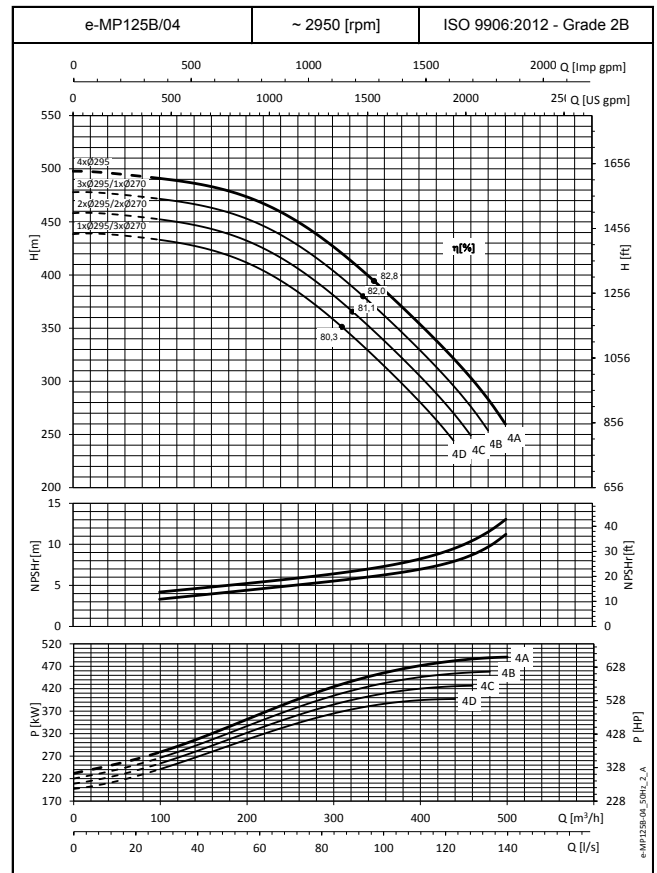
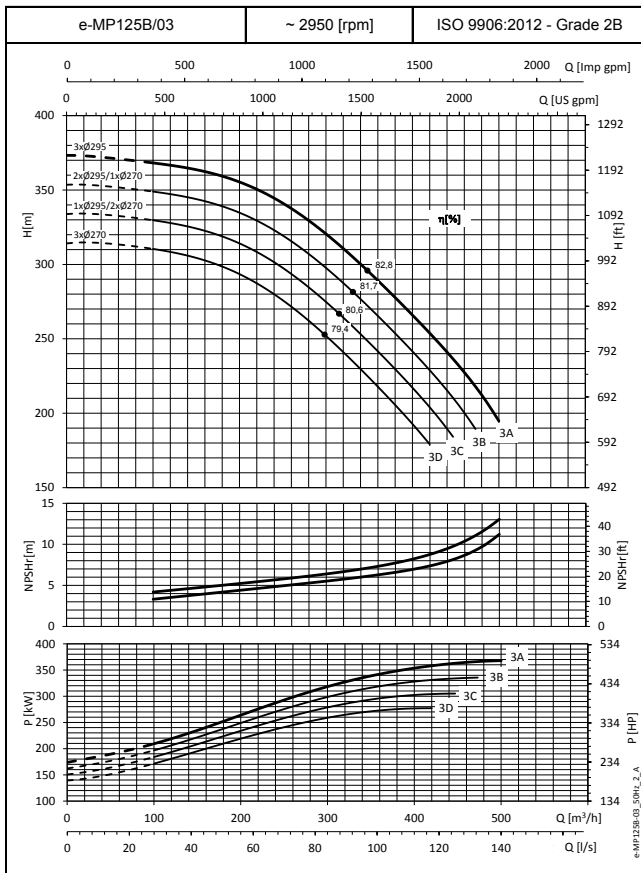
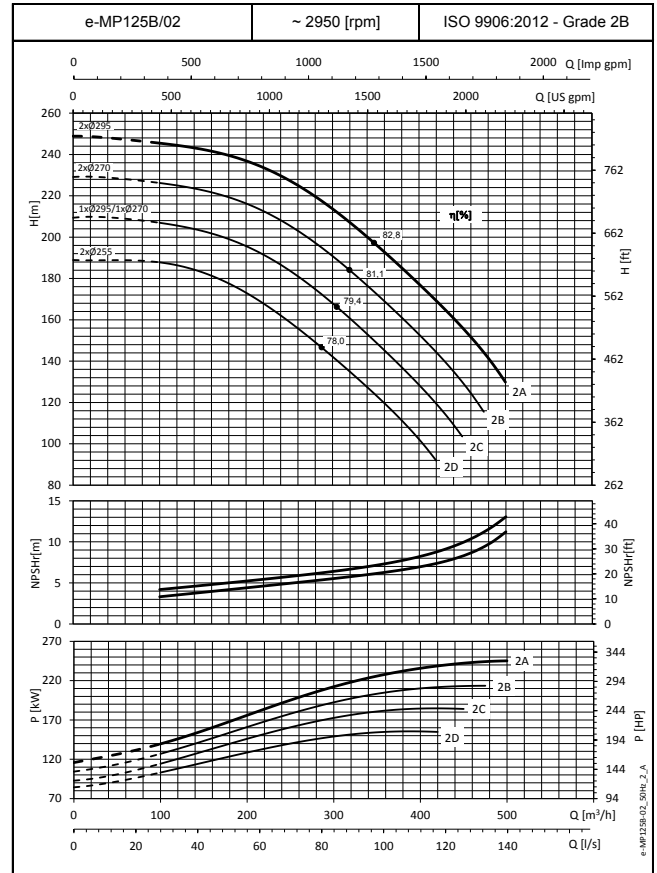
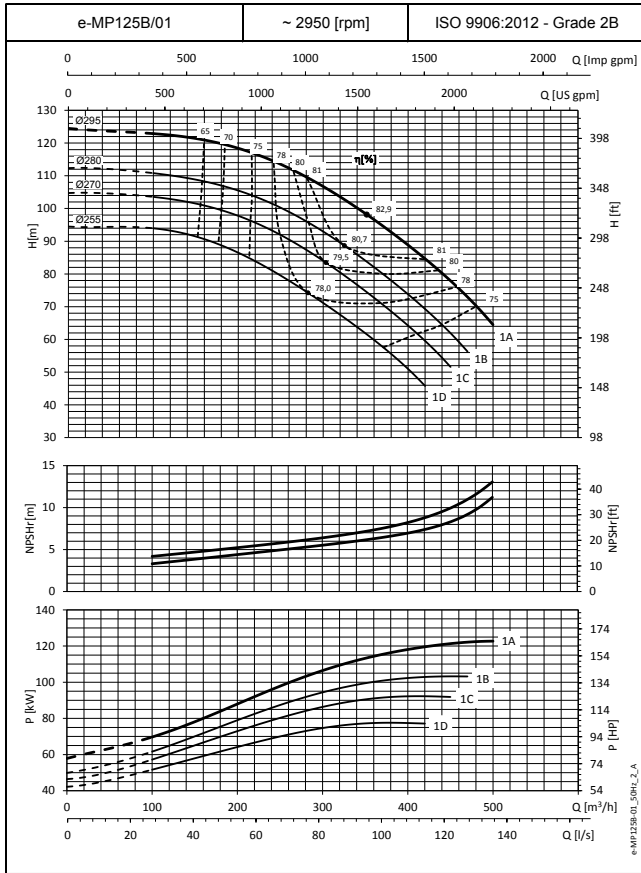

Ces performances sont valables pour eau froide avec une densité $\rho = 1 \text{ Kg/dm}^3$ et une viscosité $\nu = 1 \text{ mm}^2/\text{s}$.

SÉRIES e-MP125B
CARACTÉRISTIQUES DE FONCTIONNEMENT À 50 HZ, 2 PÔLES

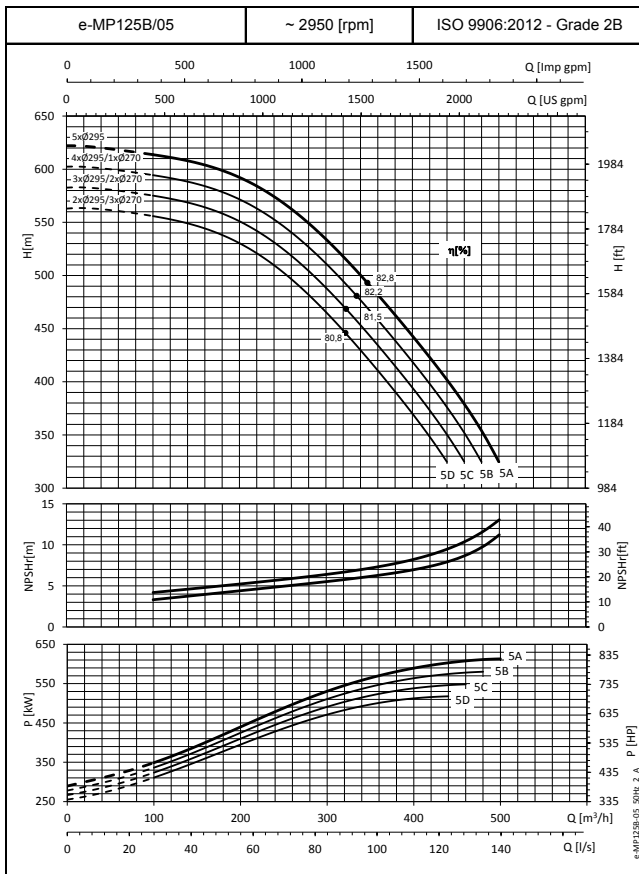

Ces performances sont valables pour eau froide avec une densité $\rho = 1 \text{ Kg/dm}^3$ et une viscosité $\nu = 1 \text{ mm}^2/\text{s}$.

SÉRIES e-MP50A

CARACTÉRISTIQUES DE FONCTIONNEMENT À 50 HZ, 4 PÔLES

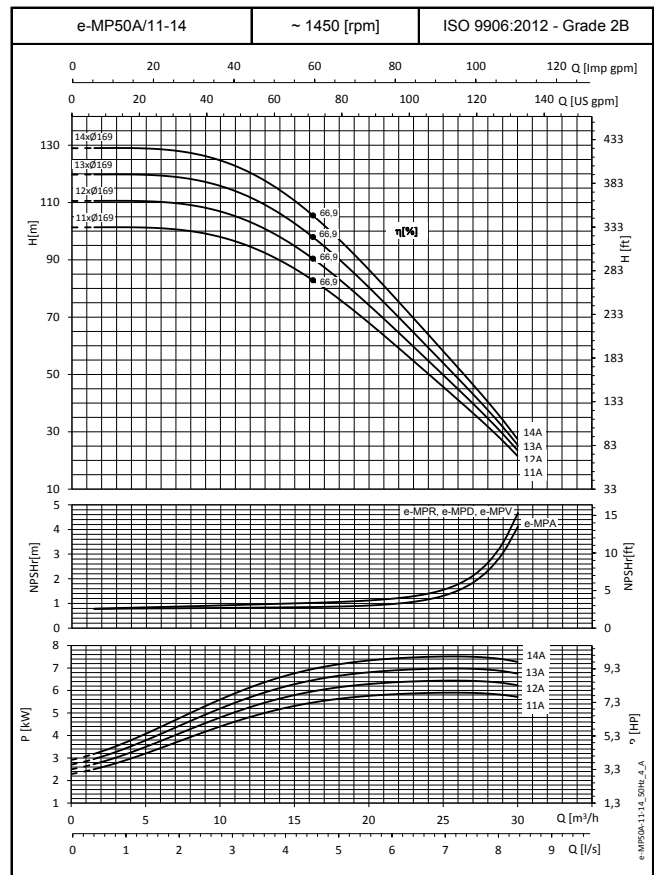
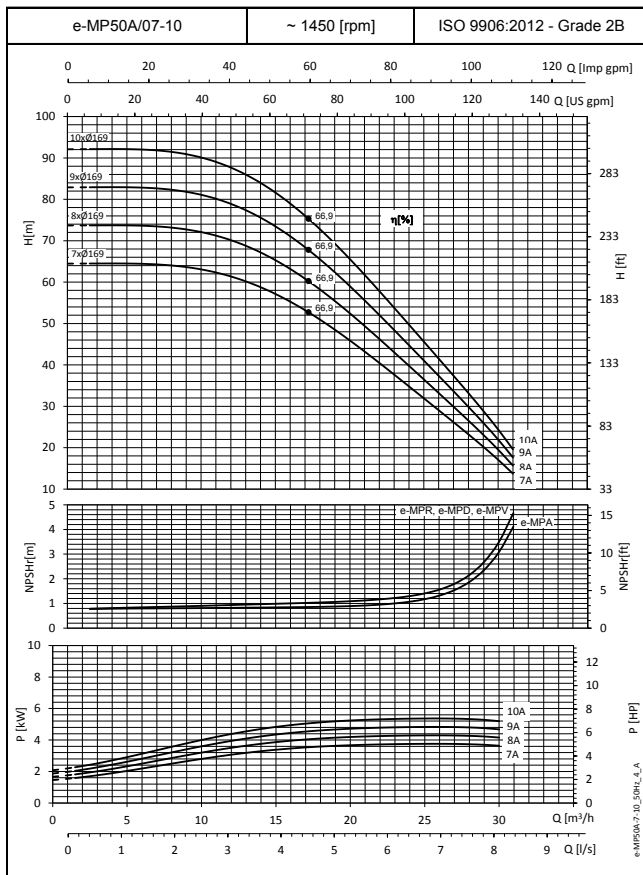
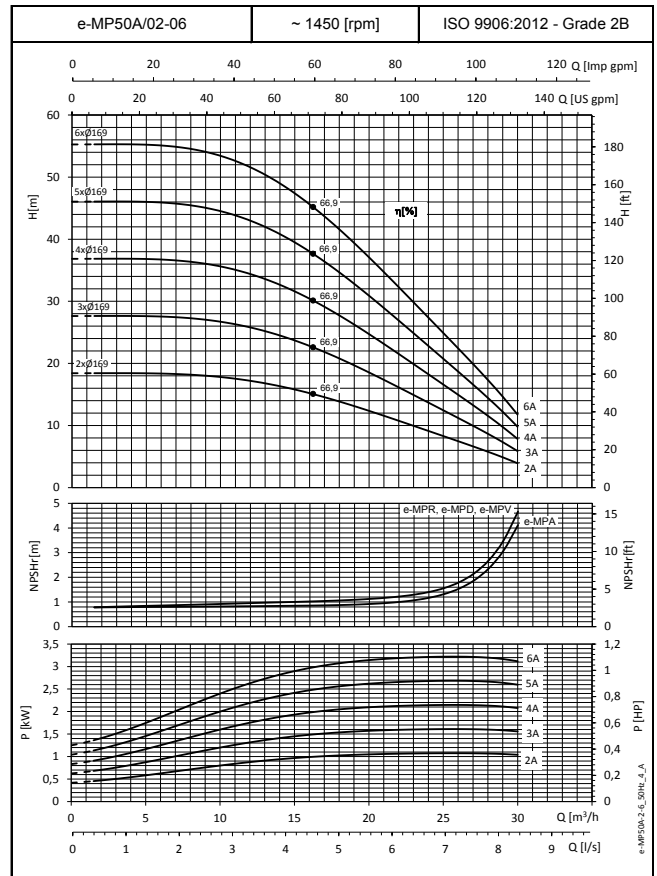
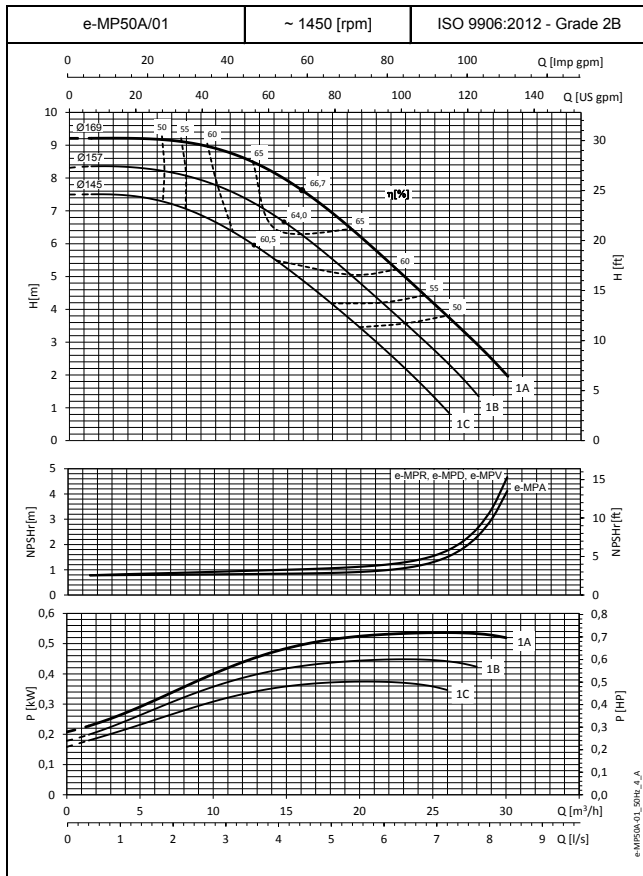

Ces performances sont valables pour eau froide avec une densité $\rho = 1 \text{ Kg/dm}^3$ et une viscosité $\nu = 1 \text{ mm}^2/\text{s}$.

SÉRIES e-MP50A
CARACTÉRISTIQUES DE FONCTIONNEMENT À 50 HZ, 4 PÔLES

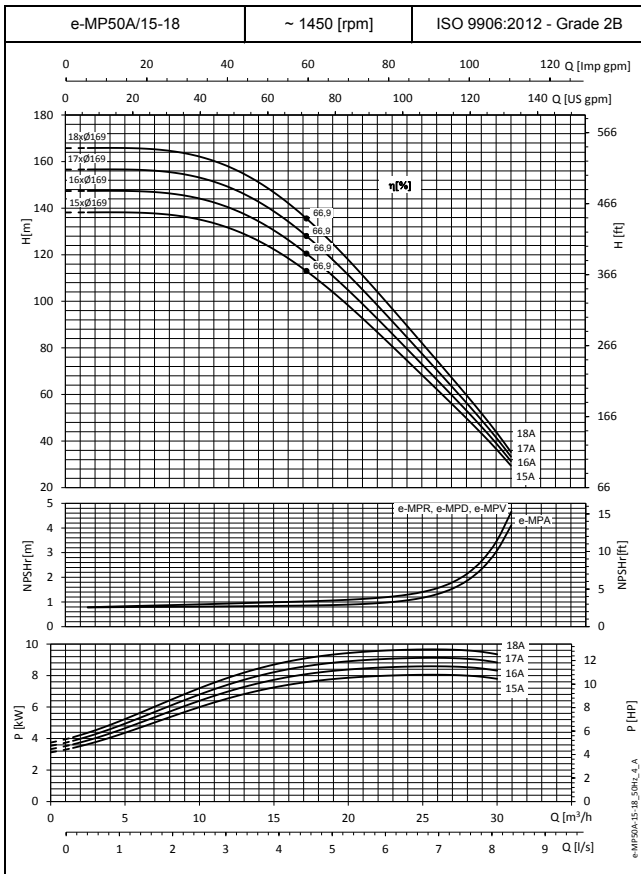

Ces performances sont valables pour eau froide avec une densité $\rho = 1 \text{ Kg/dm}^3$ et une viscosité $\nu = 1 \text{ mm}^2/\text{s}$.

SÉRIES e-MP50B

CARACTÉRISTIQUES DE FONCTIONNEMENT À 50 HZ, 4 PÔLES

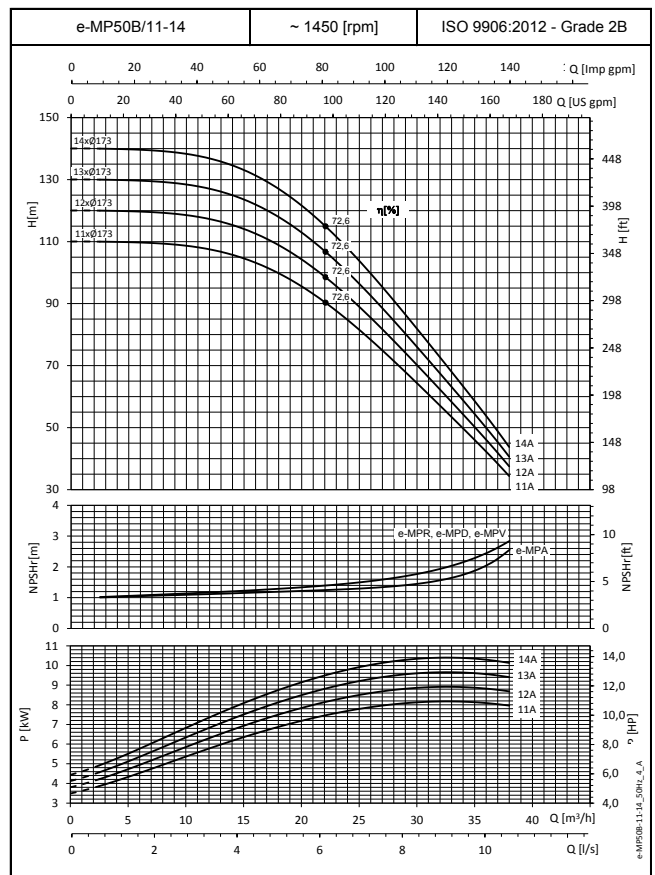
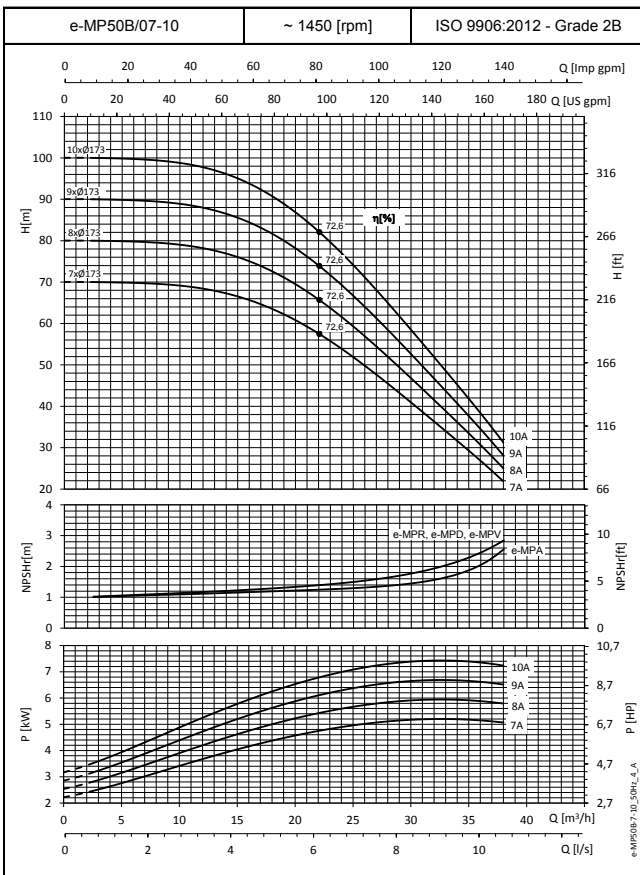
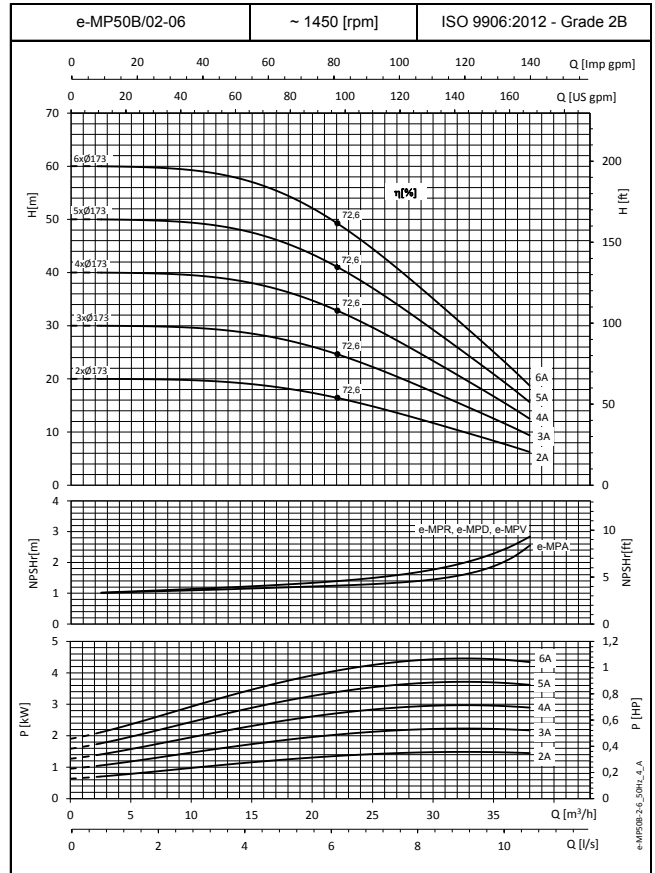
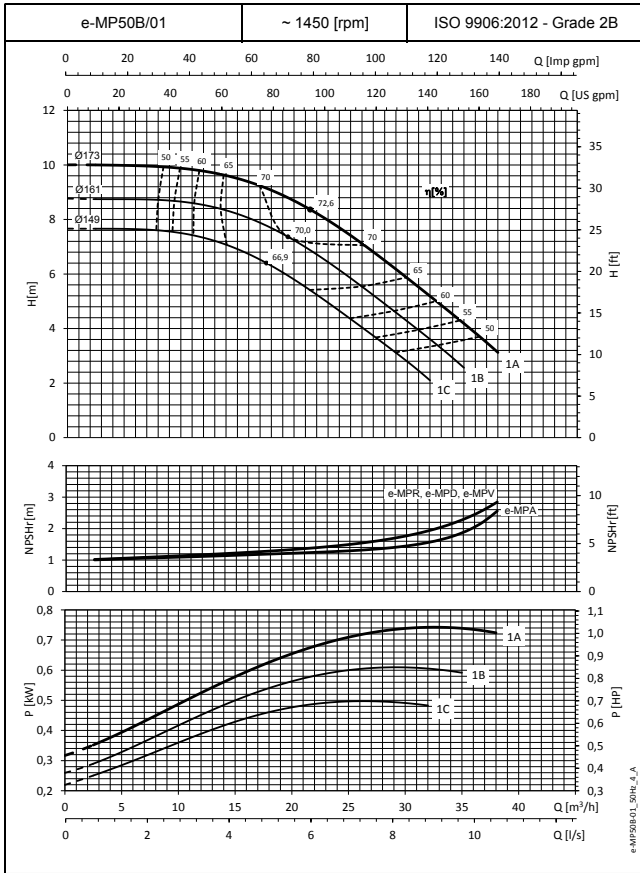

Ces performances sont valables pour eau froide avec une densité $\rho = 1 \text{ Kg/dm}^3$ et une viscosité $\nu = 1 \text{ mm}^2/\text{s}$.

SÉRIES e-MP50B
CARACTÉRISTIQUES DE FONCTIONNEMENT À 50 HZ, 4 PÔLES

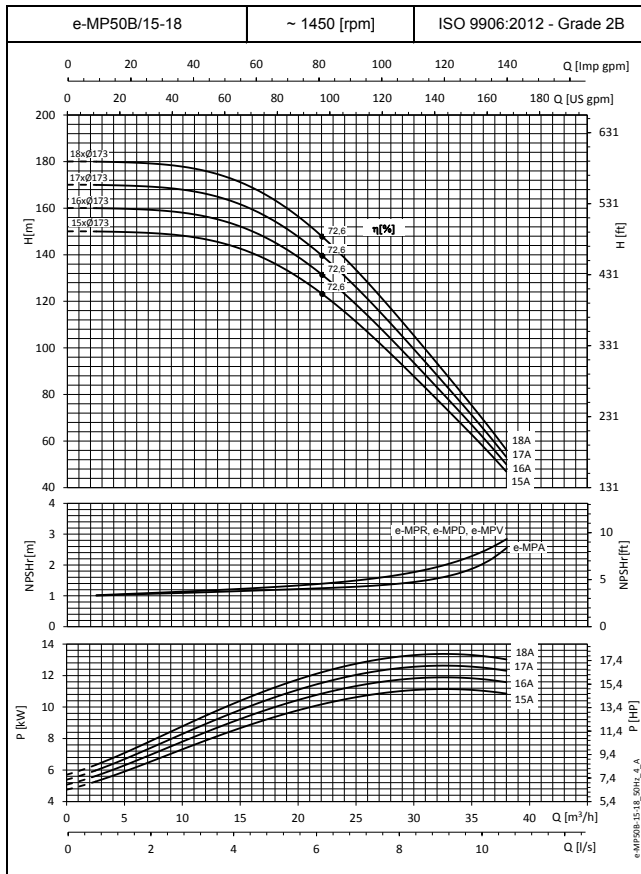

Ces performances sont valables pour eau froide avec une densité $\rho = 1 \text{ Kg/dm}^3$ et une viscosité $\nu = 1 \text{ mm}^2/\text{s}$.

SÉRIES e-MP65A

CARACTÉRISTIQUES DE FONCTIONNEMENT À 50 HZ, 4 PÔLES

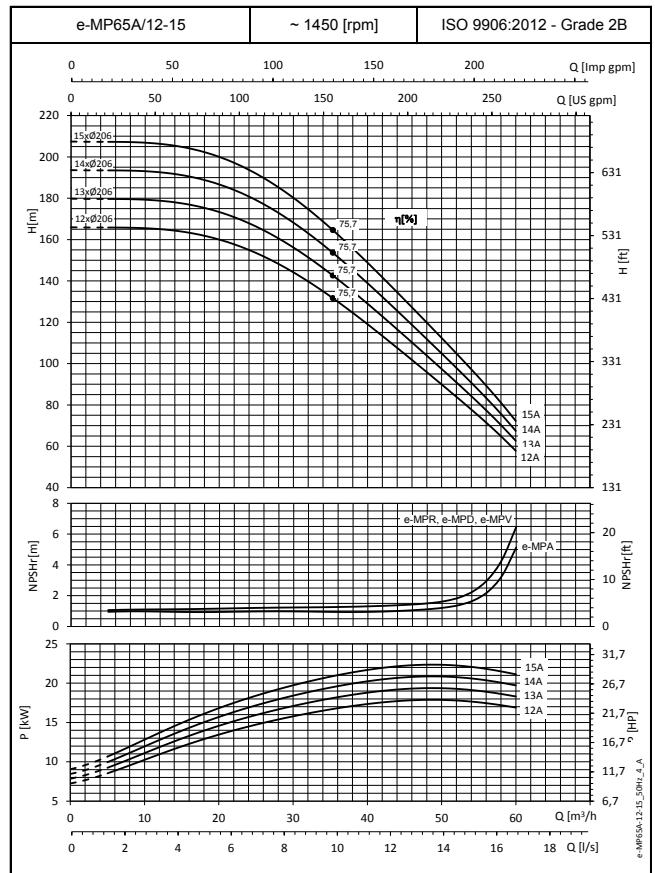
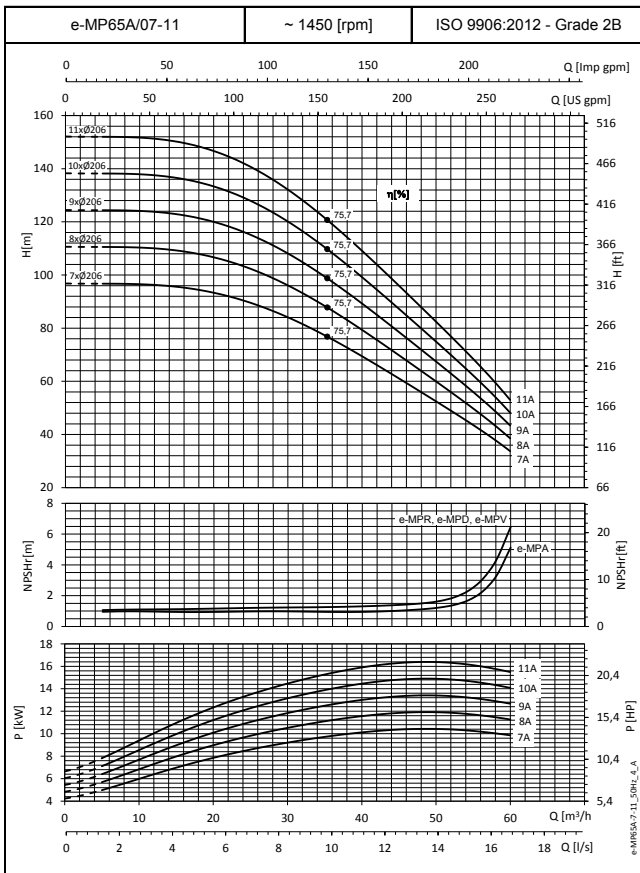
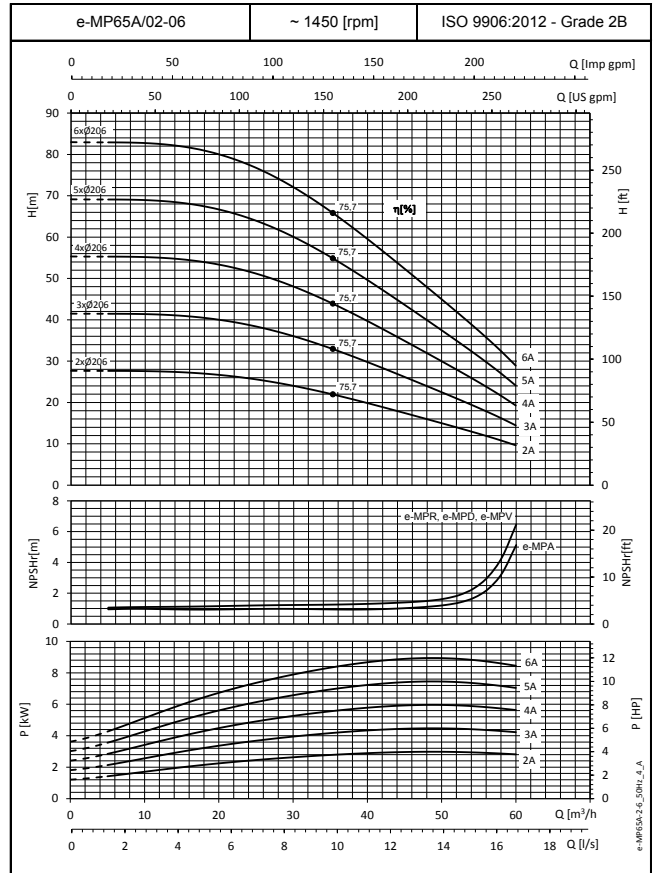
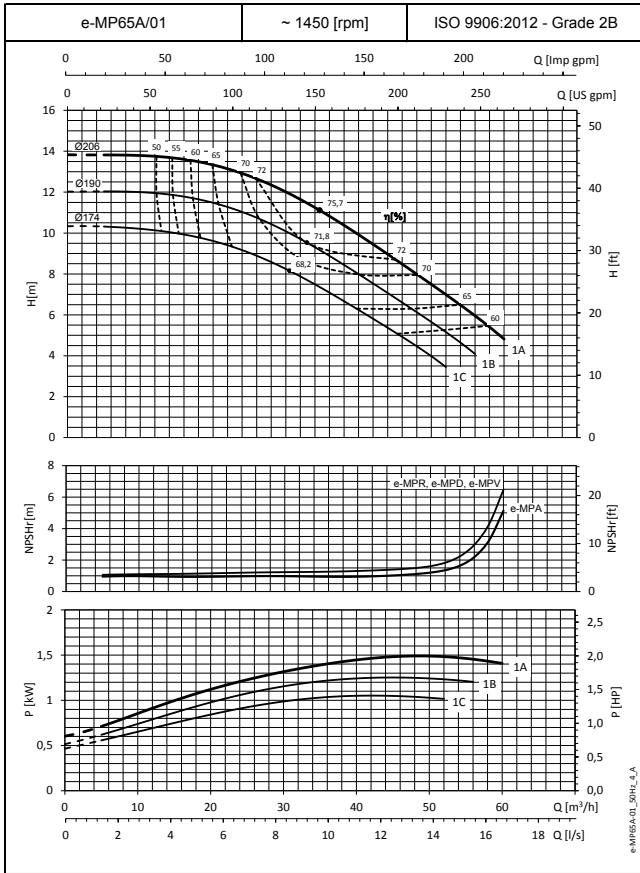

Ces performances sont valables pour eau froide avec une densité $\rho = 1 \text{ Kg/dm}^3$ et une viscosité $\nu = 1 \text{ mm}^2/\text{s}$.

SÉRIES e-MP65B

CARACTÉRISTIQUES DE FONCTIONNEMENT À 50 HZ, 4 PÔLES

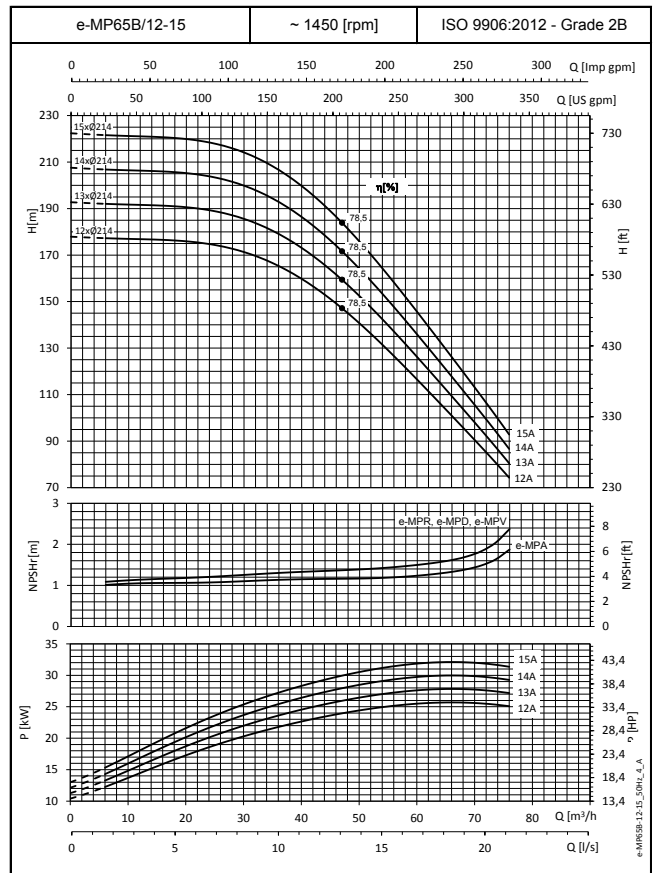
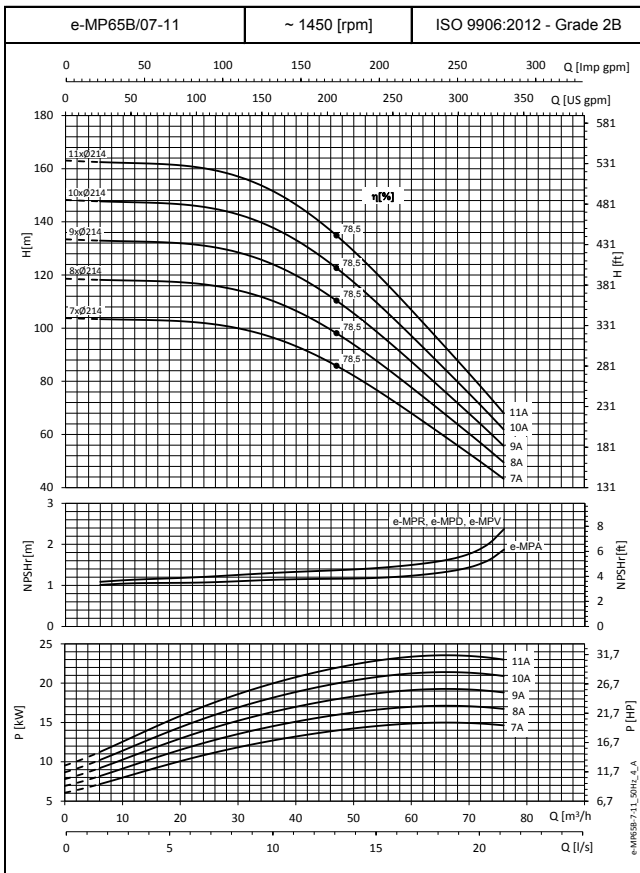
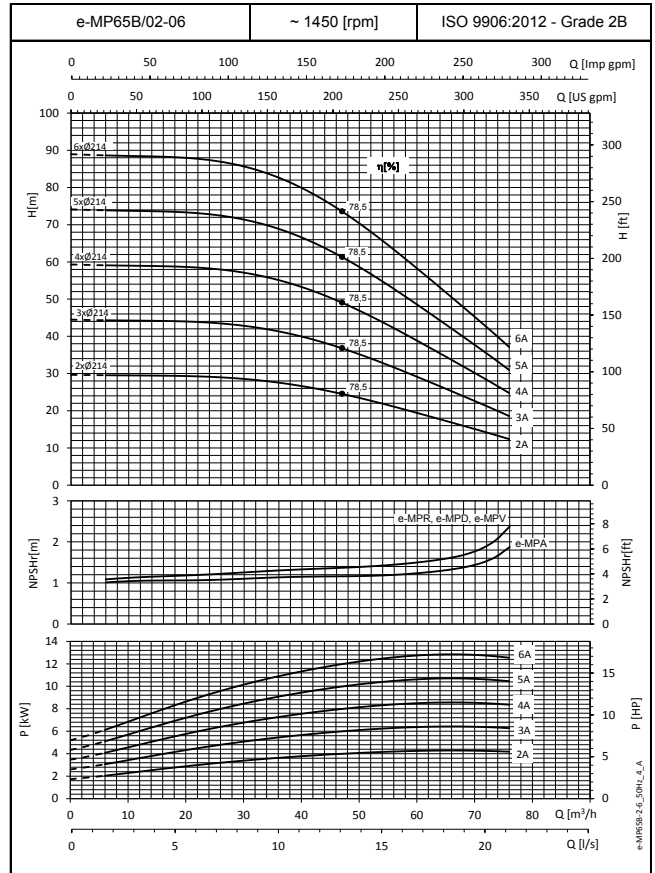
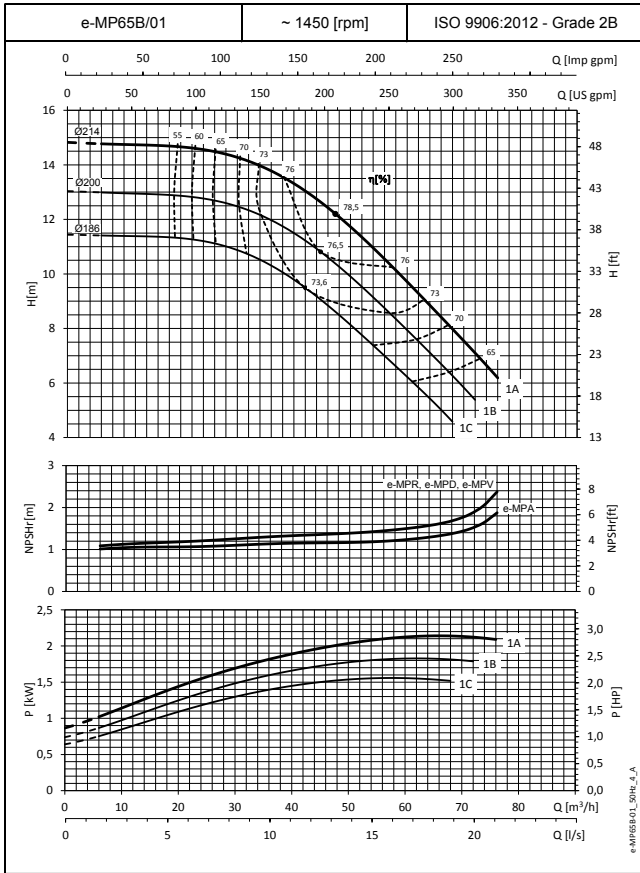

Ces performances sont valables pour eau froide avec une densité $\rho = 1 \text{ Kg/dm}^3$ et une viscosité $\nu = 1 \text{ mm}^2/\text{s}$.

SÉRIES e-MP100A

CARACTÉRISTIQUES DE FONCTIONNEMENT À 50 HZ, 4 PÔLES

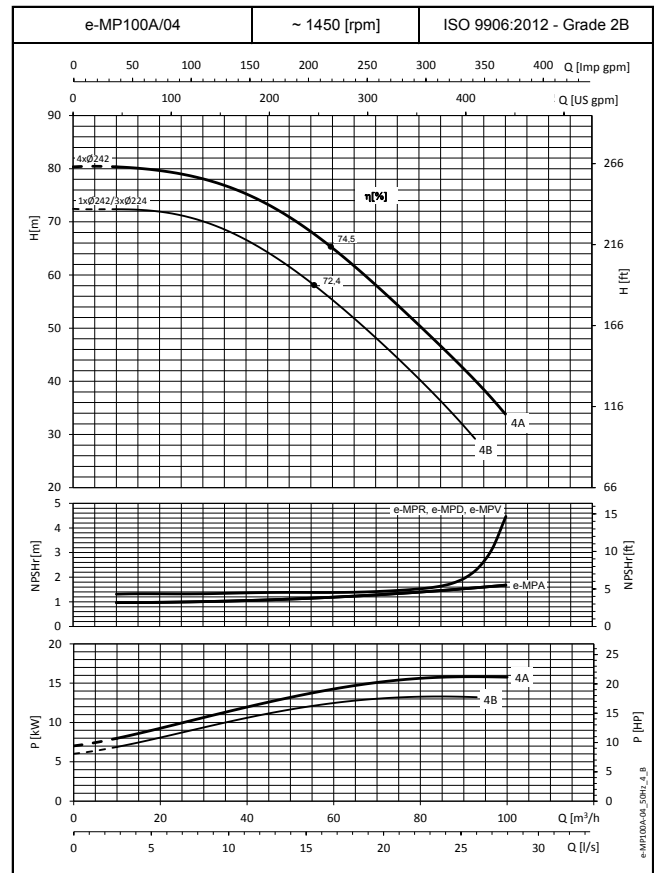
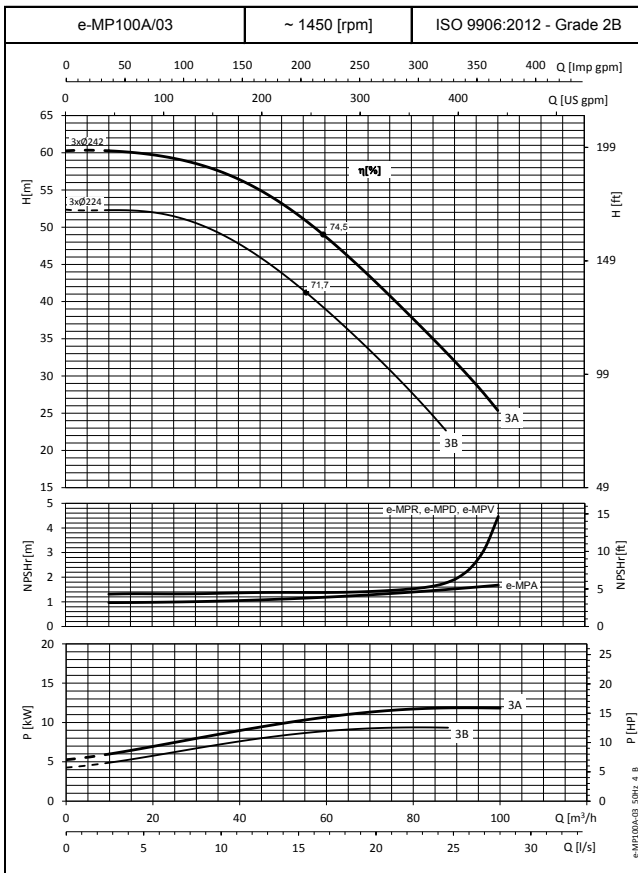
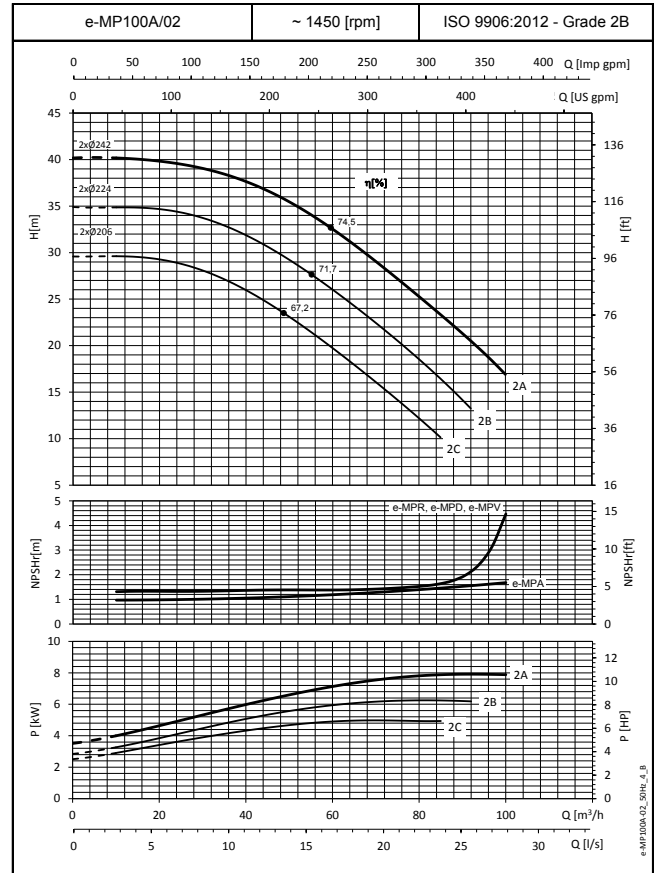
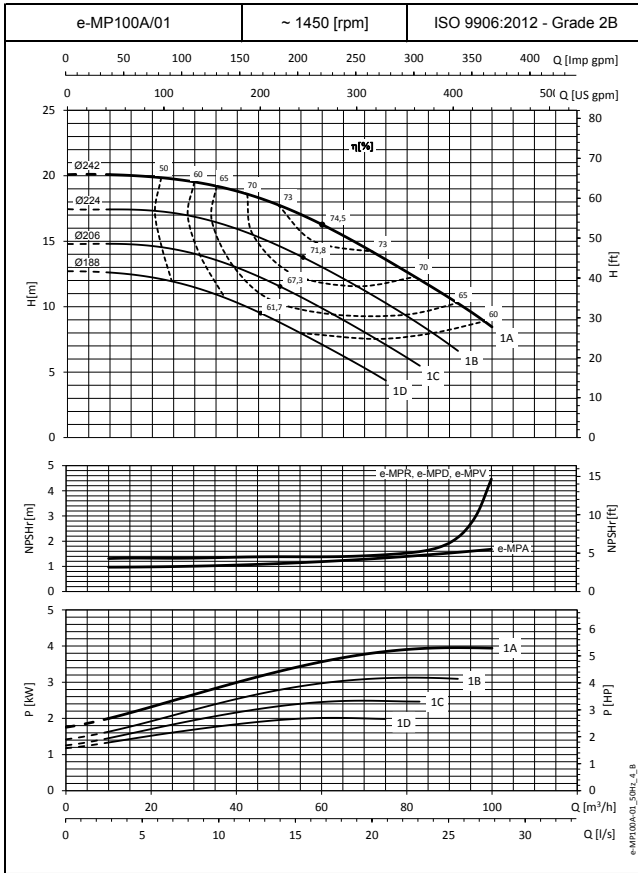

Ces performances sont valables pour eau froide avec une densité $\rho = 1 \text{ Kg/dm}^3$ et une viscosité $\nu = 1 \text{ mm}^2/\text{s}$.

SÉRIES e-MP100A

CARACTÉRISTIQUES DE FONCTIONNEMENT À 50 HZ, 4 PÔLES

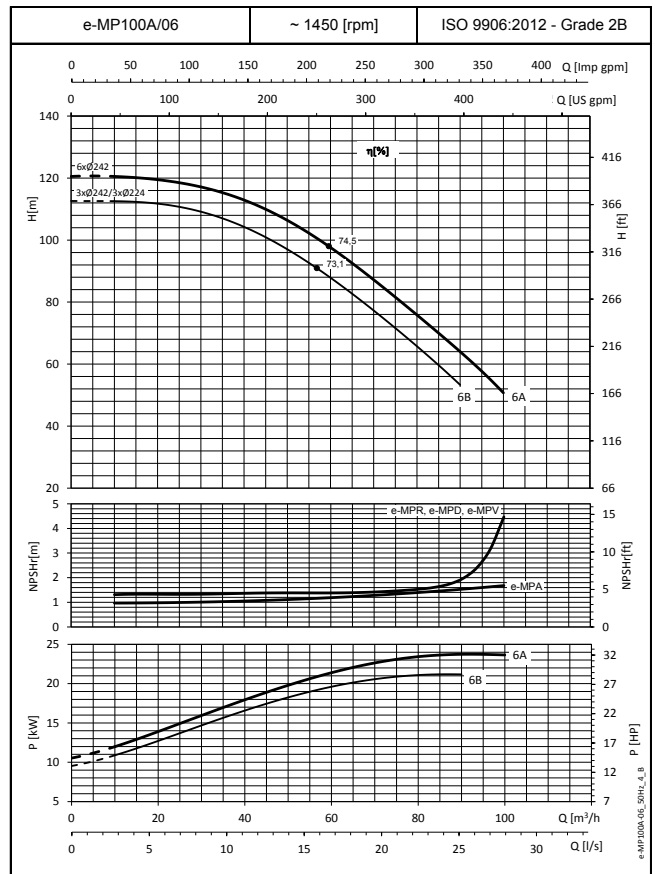
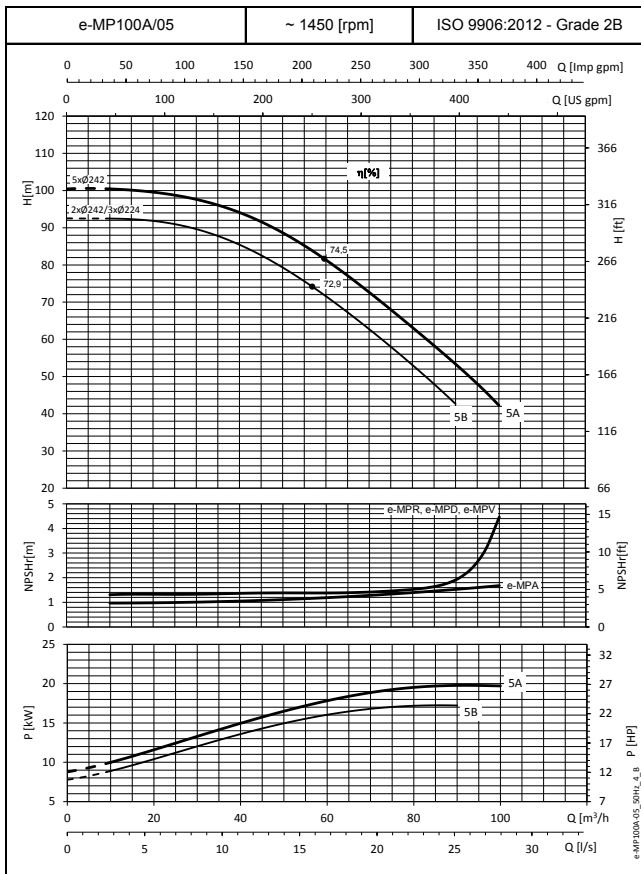

Ces performances sont valables pour eau froide avec une densité $\rho = 1 \text{ Kg/dm}^3$ et une viscosité $\nu = 1 \text{ mm}^2/\text{s}$.

SÉRIES e-MP100B

CARACTÉRISTIQUES DE FONCTIONNEMENT À 50 HZ, 4 PÔLES

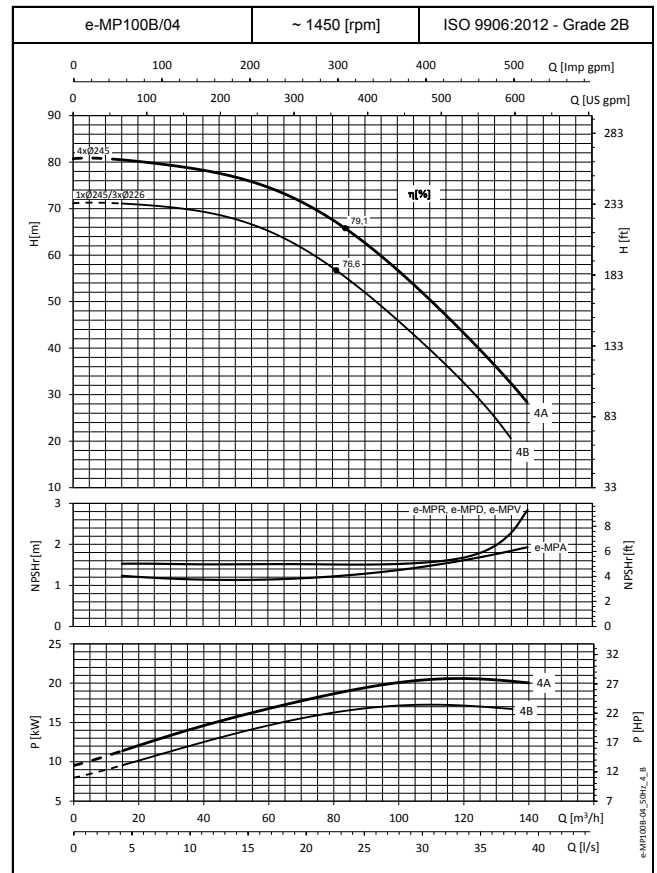
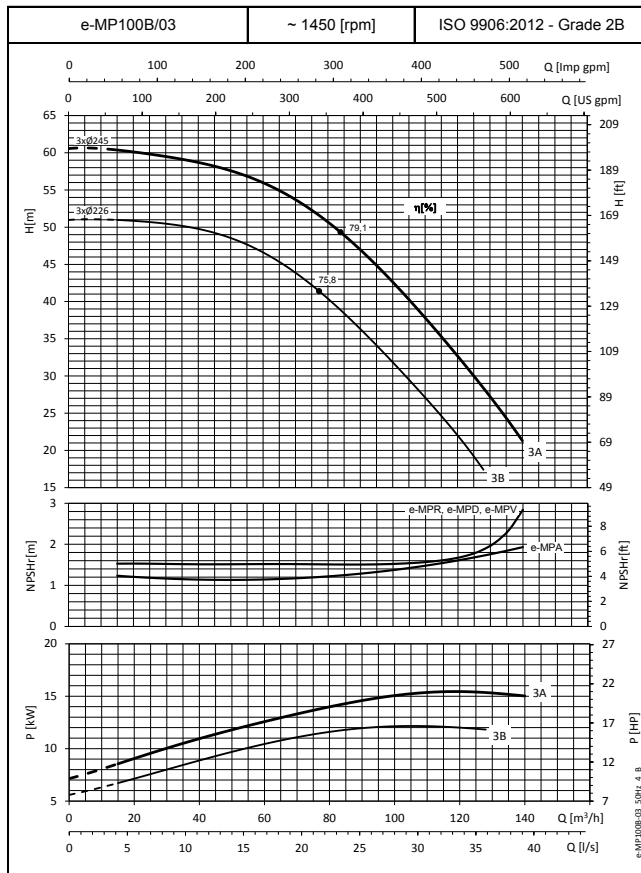
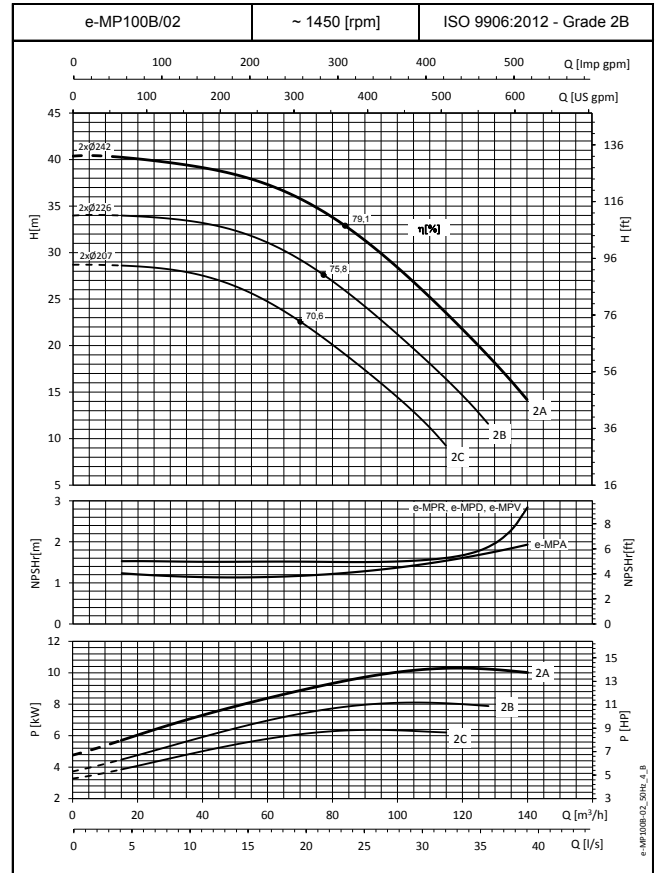
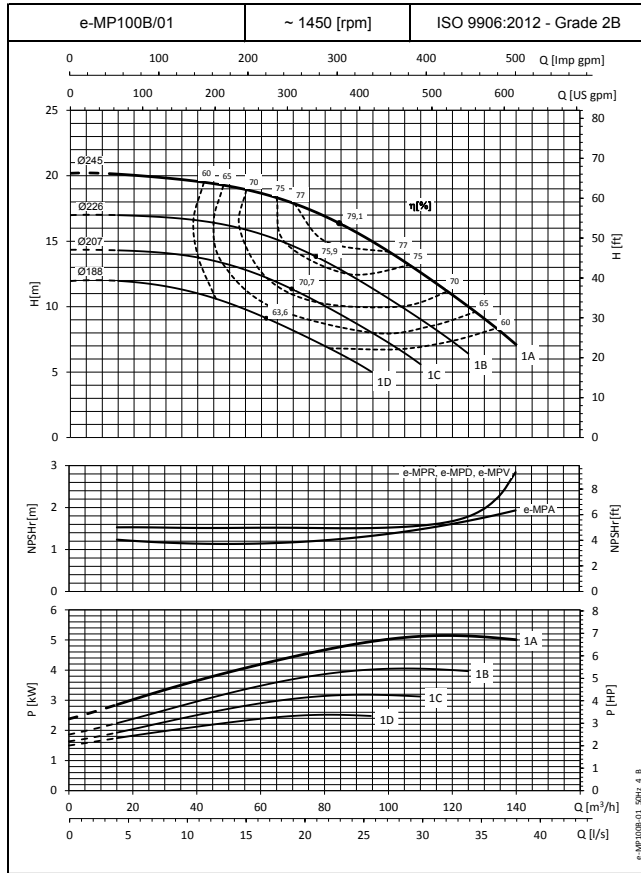

Ces performances sont valables pour eau froide avec une densité $\rho = 1 \text{ Kg/dm}^3$ et une viscosité $\nu = 1 \text{ mm}^2/\text{s}$.

SÉRIES e-MP100B

CARACTÉRISTIQUES DE FONCTIONNEMENT À 50 HZ, 4 PÔLES

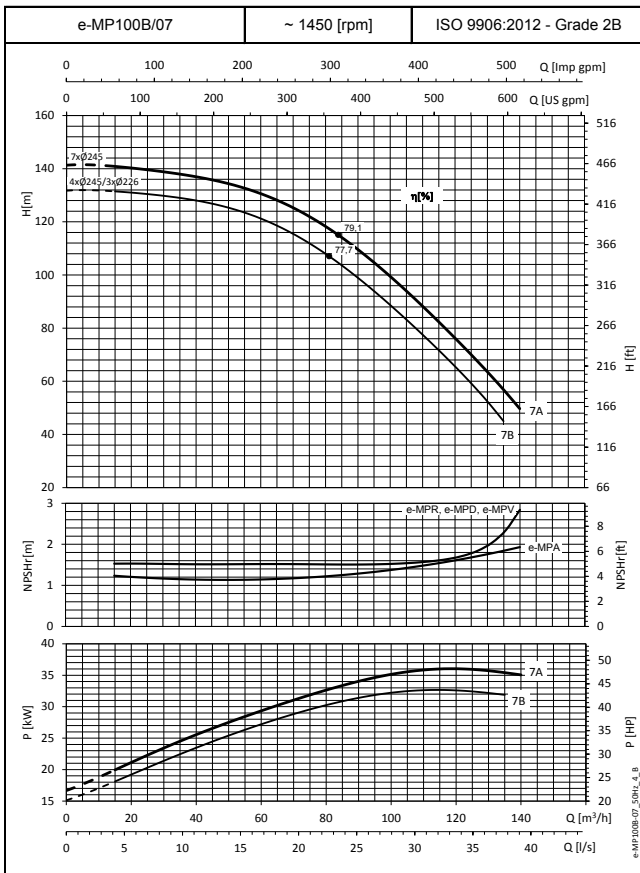
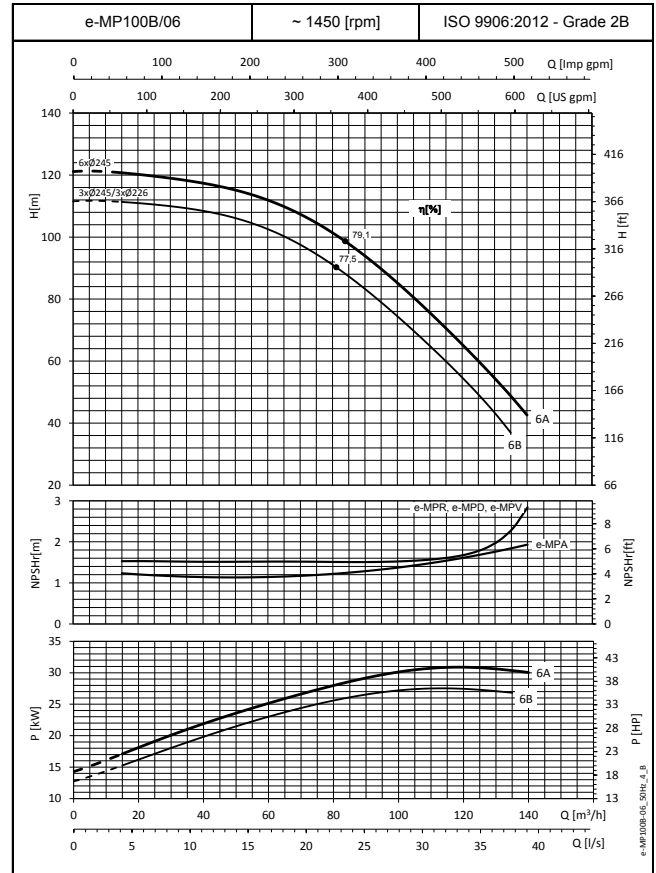
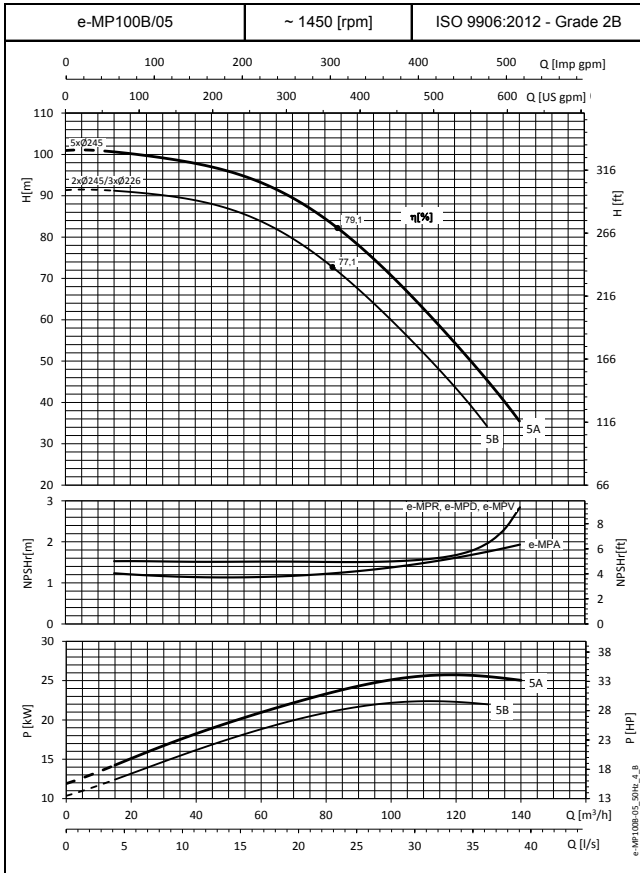

Ces performances sont valables pour eau froide avec une densité $\rho = 1 \text{ Kg/dm}^3$ et une viscosité $\nu = 1 \text{ mm}^2/\text{s}$.

SÉRIES e-MP125A

CARACTÉRISTIQUES DE FONCTIONNEMENT À 50 HZ, 4 PÔLES

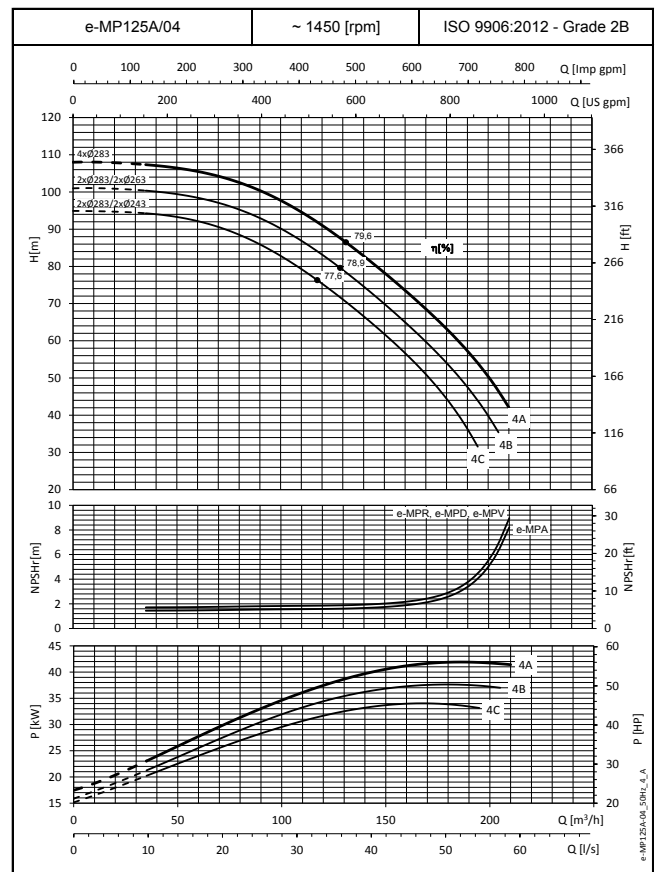
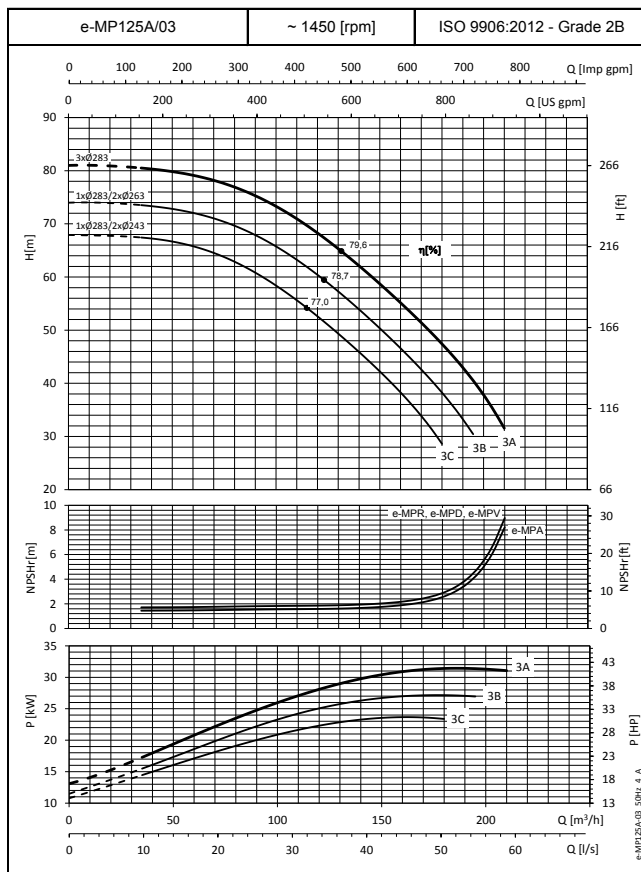
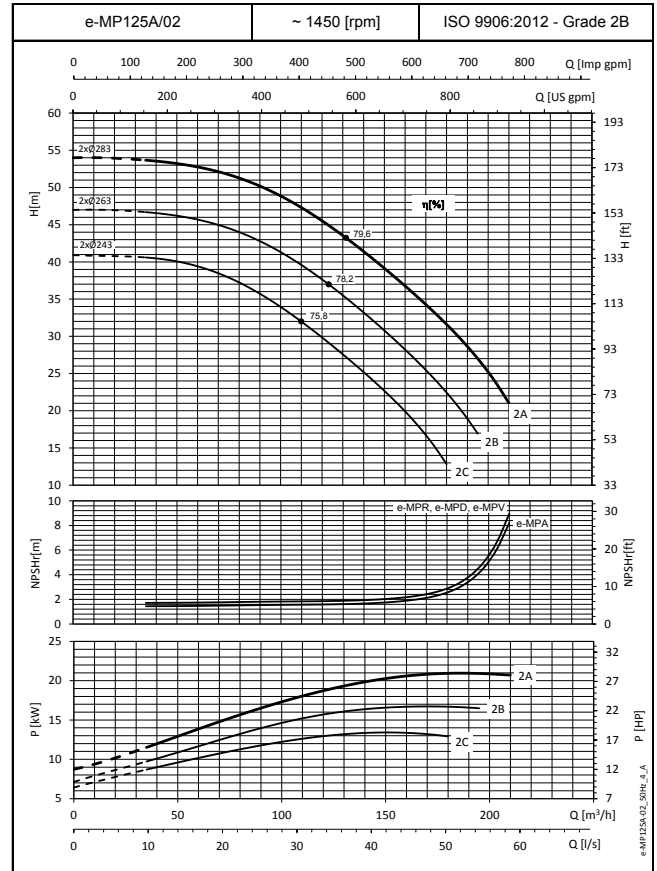
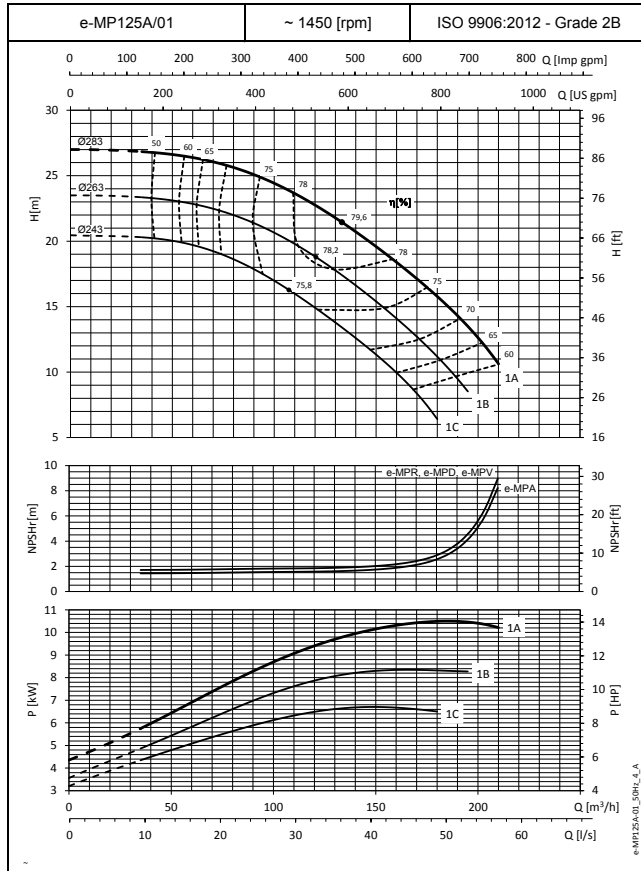

Ces performances sont valables pour eau froide avec une densité $\rho = 1 \text{ Kg/dm}^3$ et une viscosité $\nu = 1 \text{ mm}^2/\text{s}$.

SÉRIES e-MP125B

CARACTÉRISTIQUES DE FONCTIONNEMENT À 50 HZ, 4 PÔLES

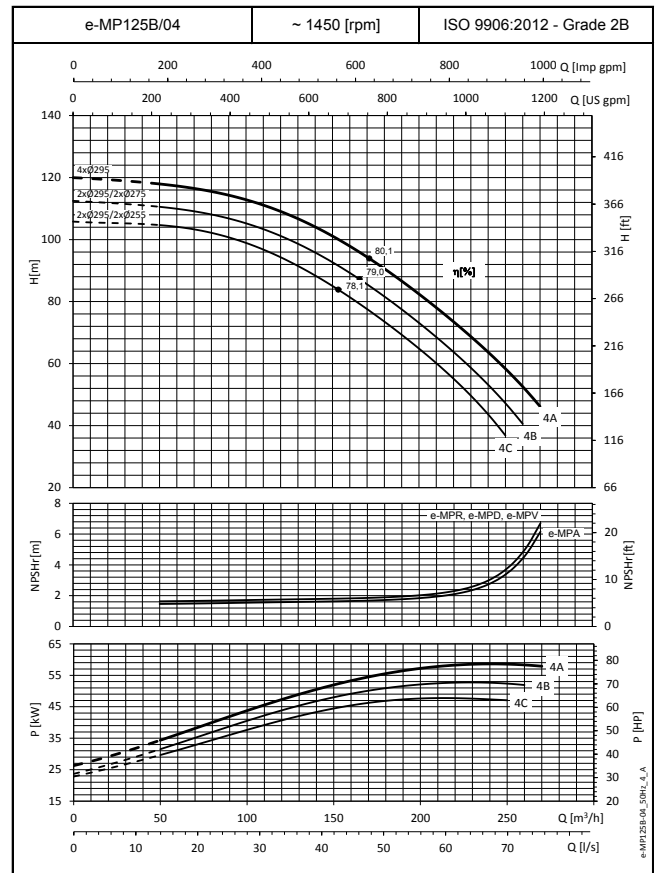
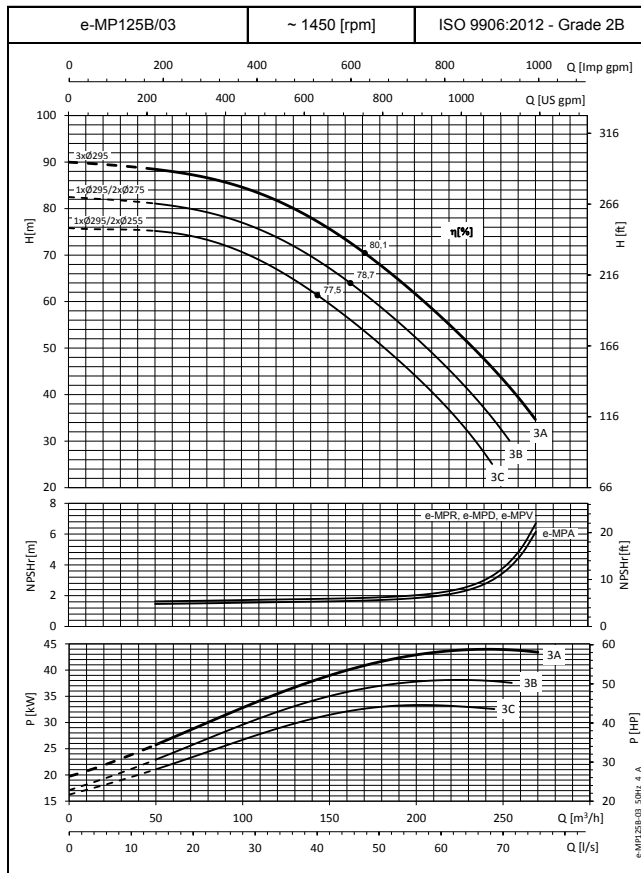
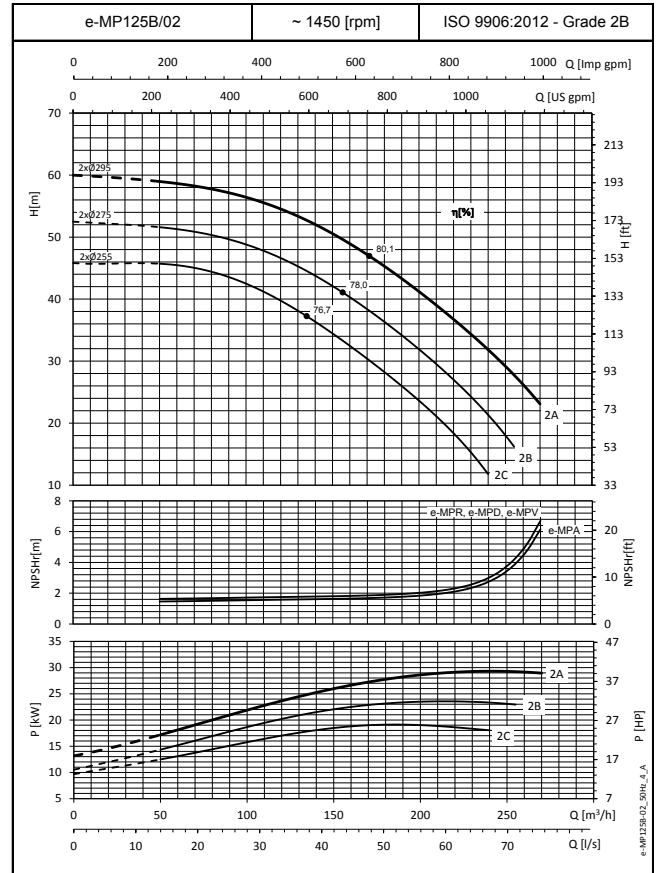
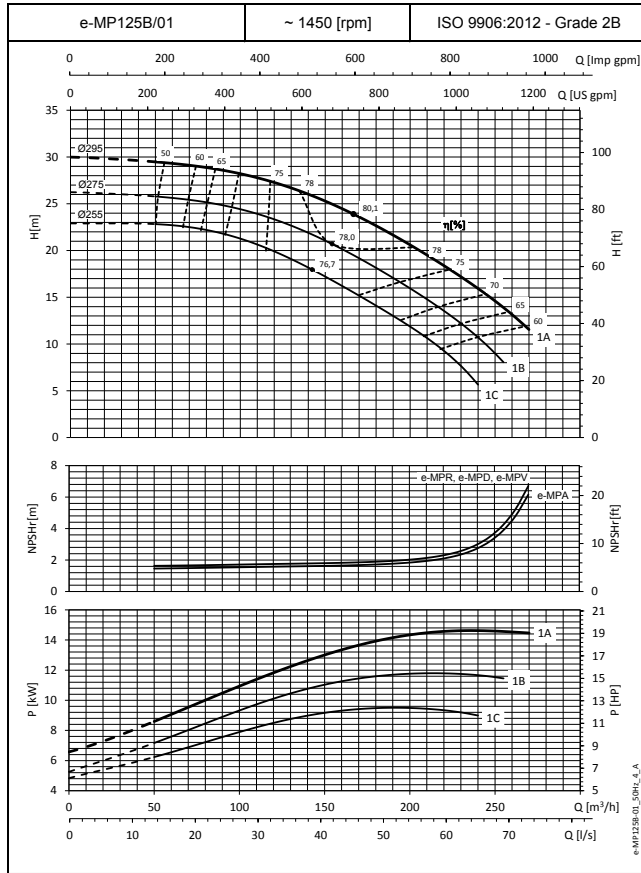

Ces performances sont valables pour eau froide avec une densité $\rho = 1 \text{ Kg/dm}^3$ et une viscosité $\nu = 1 \text{ mm}^2/\text{s}$.

DIMENSIONS ET POIDS

SÉRIES MPA, MPD ET MPR POSITION DES BRIDES

pour MPA :

Code : A0

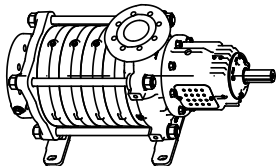

Code : AL

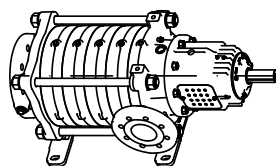

Code : AR

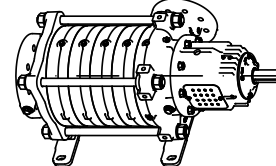

pour MPD et MPR :

Code : L0

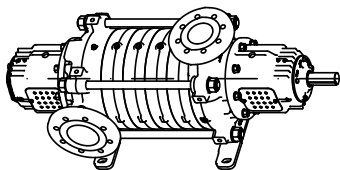

Code : R0

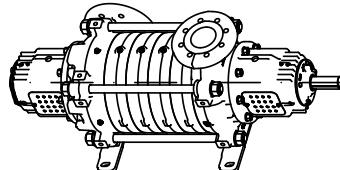

Code : 00

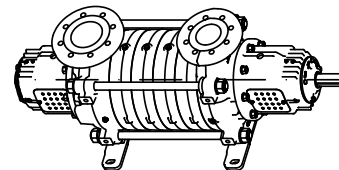

Code : LR

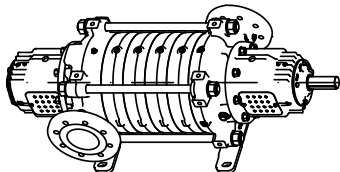

Code : 0R

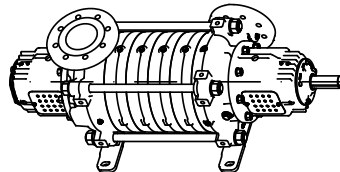

Code : RR

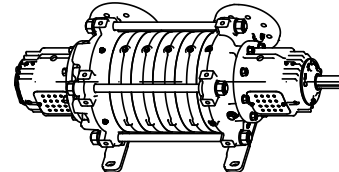

Code : RL

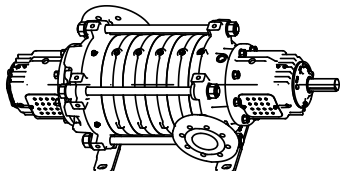

Code : 0L

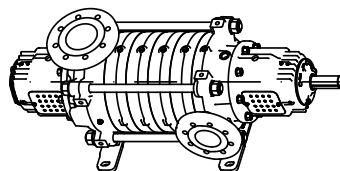

Code : LL

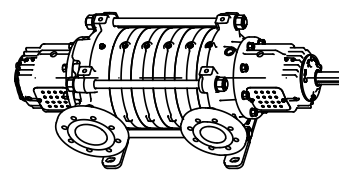

Remarque : les positions LL, OO, RR ne sont pas possibles pour les pompes à 1 et 2 cellules.

e-MP-NOZ-EN_a_DD

SÉRIES MPA DIMENSIONS ET POIDS À 50 Hz

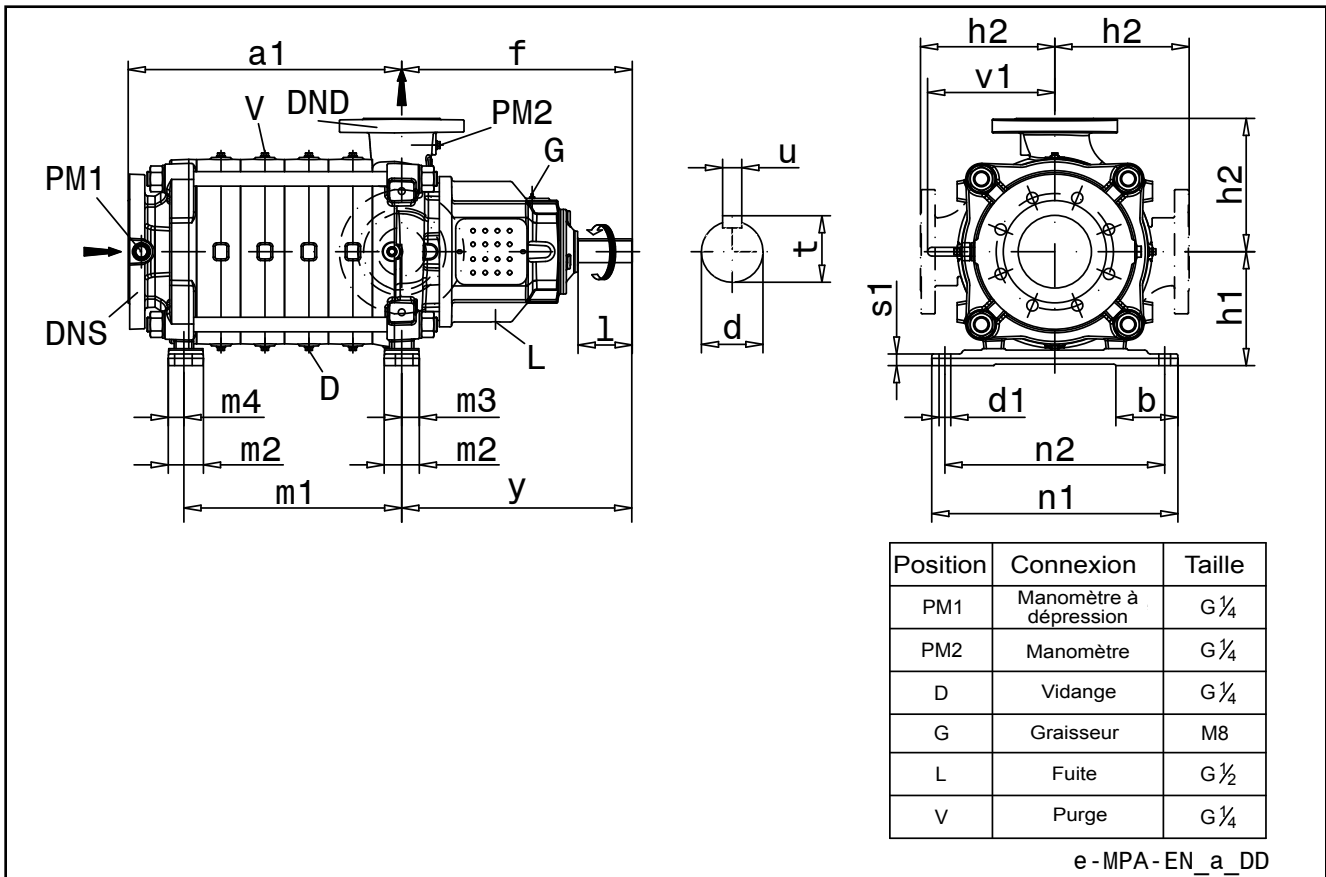

TYPE POMPE	DIMENSIONS [mm]																		
	MPA Taille	Dimensions de la pompe						Dimensions des pieds et entraxe de fixation							Arbre				
	DNS	DND	f	h1	h2	v1	y	m2	m3	m4	n1	n2	b	d1	s1	d	t	u	l
50	100	50	350	150	200	200	350	54	24	27	332	290	90	14	21	28j6	31	8	70
65	125	65	393	190	225	225	393	60	30	30	410	365	99	19	20	35k6	38	10	80
100	150	100	472	235	275	275	472	72	36	36	504	450	125	24	24	45k6	48,5	14	110
125	200	125	488	300	325	325	488	90	45	45	610	560	209	26	50	52k6	56	16	110
150	250	150	580	350	400	400	580	100	40	40	735	680	260	26	50	60m6	64	18	135

REMARQUE : Pompes fournies avec brides conformes à la norme EN 1092-2 en standard; version ASME B16.5 disponible sur demande. e-MPA-fr_a_td
Pour les dimensions des brides, voir schéma pages 90-91.

TAILLE	50			65			100			125			150		
	NOMBRE D'ETAGES	a1	m1	G [kg]	a1	m1	G [kg]	a1	m1	G [kg]	a1	m1	G [kg]	a1	m1
2	200	116	89	248	145	141	290	176	242	388	219	430	442	277	-
3	262	178	101	326	223	165	380	266	280	500	331	497	574	409	-
4	324	240	113	404	301	189	470	356	318	612	443	564	706	541	-
5	386	302	125	482	379	213	560	446	356	724	555	631	838	673	-
6	448	364	137	560	457	237	650	536	394	836	667	698	970	805	-
7	510	426	149	638	535	261	740	626	432	948	779	765			
8	572	488	161	716	613	285	830	716	470	1060	891	832			
9	634	550	173	794	691	309	920	806	508						
10	696	612	185	872	769	333	1010	896	546						
11	758	674	197	950	847	357	1100	986	584						
12	820	736	209	1028	925	381									
13	882	798	221	1106	1003	405									
14	944	860	233	1184	1081	429									
15	1006	922	245	1262	1159	453									
16	1068	984	257												
17	1130	1046	269												
18	1192	1108	281												

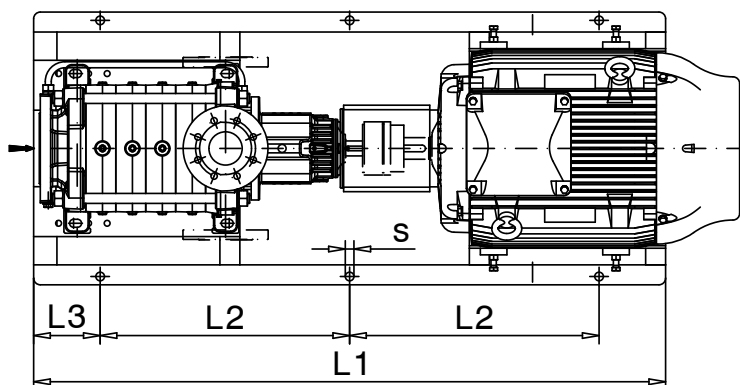
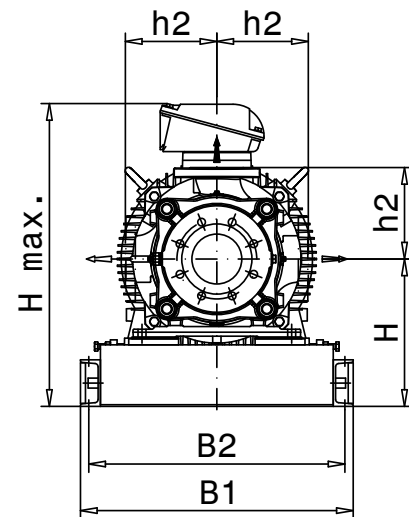
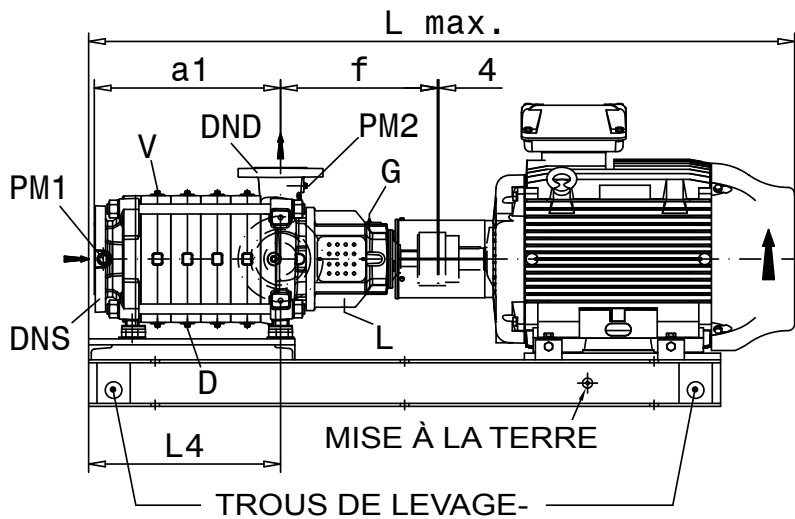
SÉRIES MPA
DIMENSIONS ET POIDS À 50 Hz

Position	Connexion	Taille
PM1	Manomètre à dépression	G $\frac{1}{4}$
PM2	Manomètre	G $\frac{1}{4}$
D	Vidange	G $\frac{1}{4}$
G	Graisseur	M8
L	Fuite	G $\frac{1}{2}$
V	Purge	G $\frac{1}{4}$

e-MPA-AS-EN a DD

SÉRIE MPA - DN50 DIMENSIONS ET POIDS À 50 Hz

TYPE DE POMPE MPA Taille	N° ETAGES	CHÂSSIS MOTEUR IEC	3000 [tr/min]	1500 [tr/min]	DIMENSIONS [mm]															POIDS G [kg]	TYPE ACCOUPL.
					DNS	DND	a1	f	B1	B2	L1	L2	L3	L4	H	h2	s	Hmax	Lmax		
50	2	132S/M	5,5	-	100	50	200	350	490	450	950	325	150	204	250	200	6xØ19 (M16)	450	1005	195	B80B
		132S/M	7,5	-	100	50	200	350	490	450	950	325	150	204	250	200	6xØ19 (M16)	450	1005	191	B80B
		160M	11	-	100	50	200	350	490	450	1100	350	200	204	288	200	6xØ19 (M16)	528	1162	259	B95A
		160M	15	-	100	50	200	350	490	450	1100	350	200	204	288	200	6xØ19 (M16)	528	1162	260	B95A
		100L	-	2,2	100	50	200	350	484	450	850	275	150	204	233	200	6xØ15 (M12)	433	1000	167	B80A
	3	160M	11	-	100	50	262	350	490	450	1200	400	200	328	288	200	6xØ19 (M16)	528	1286	275	B95A
		160M	15	-	100	50	262	350	490	450	1200	400	200	328	288	200	6xØ19 (M16)	528	1286	276	B95A
		160L	18,5	-	100	50	262	350	490	450	1200	400	200	328	288	200	6xØ19 (M16)	528	1286	283	B95A
		180M	22	-	100	50	262	350	490	450	1200	400	200	266	308	200	6xØ19 (M16)	589	1284	346	B110B
		100L	-	2,2	100	50	262	350	484	450	1000	350	150	328	233	200	6xØ15 (M12)	433	1124	184	B80A
		100L	-	3	100	50	262	350	484	450	1000	350	150	328	233	200	6xØ15 (M12)	433	1124	188	B80A
	4	160M	15	-	100	50	324	350	490	450	1200	400	200	328	288	200	6xØ19 (M16)	528	1286	288	B95A
		160L	18,5	-	100	50	324	350	490	450	1200	400	200	328	288	200	6xØ19 (M16)	528	1286	295	B95A
		180M	22	-	100	50	324	350	490	450	1300	450	200	390	308	200	6xØ19 (M16)	589	1408	363	B110B
		200L	30	-	100	50	324	350	650	610	1300	450	200	328	328	200	6xØ19 (M16)	647	1449	452	B125A
		100L	-	3	100	50	324	350	484	450	1000	350	150	328	233	200	6xØ15 (M12)	433	1124	200	B80A
		112M	-	4	100	50	324	350	484	450	1050	375	150	390	233	200	6xØ15 (M12)	433	1186	218	B80A
	5	180M	22	-	100	50	386	350	490	450	1300	450	200	390	308	200	6xØ19 (M16)	589	1408	375	B110B
		200L	30	-	100	50	386	350	650	610	1450	525	200	452	328	200	6xØ19 (M16)	647	1573	476	B125A
		200L	37	-	100	50	386	350	650	610	1450	525	200	452	328	200	6xØ19 (M16)	647	1573	491	B125A
		100L	-	3	100	50	386	350	484	450	1100	400	150	452	233	200	6xØ15 (M12)	433	1248	213	B80A
		112M	-	4	100	50	386	350	484	450	1050	375	150	390	233	200	6xØ15 (M12)	433	1186	230	B80A
	6	200L	30	-	100	50	448	350	650	610	1450	525	200	452	328	200	6xØ19 (M16)	647	1573	488	B125A
		200L	37	-	100	50	448	350	650	610	1450	525	200	452	328	200	6xØ19 (M16)	647	1573	503	B125A
		112M	-	4	100	50	448	350	484	450	1200	450	150	514	233	200	6xØ15 (M12)	433	1310	245	B80A
		132S/M	-	5,5	100	50	448	350	490	450	1200	450	150	452	250	200	6xØ19 (M16)	450	1291	257	B80B
	7	200L	30	-	100	50	510	350	650	610	1550	575	200	576	328	200	6xØ19 (M16)	647	1697	501	B125A
		200L	37	-	100	50	510	350	650	610	1550	575	200	576	328	200	6xØ19 (M16)	647	1697	516	B125A
		225S/M	45	-	100	50	510	350	660	610	1600	600	200	576	368	200	6xØ19 (M16)	752	1786	672	B125A
		112M	-	4	100	50	510	350	484	450	1200	450	150	514	233	200	6xØ15 (M12)	433	1310	257	B80A
		132S/M	-	5,5	100	50	510	350	490	450	1350	525	150	576	250	200	6xØ19 (M16)	450	1415	272	B80B
	8	200L	37	-	100	50	572	350	650	610	1550	575	200	576	328	200	6xØ19 (M16)	647	1697	528	B125A
		225S/M	45	-	100	50	572	350	660	610	1600	600	200	576	368	200	6xØ19 (M16)	752	1786	684	B125A
		250S/M	55	-	100	50	572	350	720	670	1700	650	200	576	393	200	6xØ19 (M16)	791	1895	781	B140A
		132S/M	-	5,5	100	50	572	350	490	450	1350	525	150	576	250	200	6xØ19 (M16)	450	1415	284	B80B
		132S/M	-	7,5	100	50	572	350	490	450	1350	525	150	576	250	200	6xØ19 (M16)	450	1415	284	B80B
	9	225S/M	45	-	100	50	634	350	660	610	1700	650	200	700	368	200	6xØ19 (M16)	752	1910	698	B125A
		250S/M	55	-	100	50	634	350	720	670	1800	700	200	700	393	200	6xØ19 (M16)	791	2019	794	B140A
		280S/M	75	-	100	50	634	350	820	770	1900	750	200	700	448	200	6xØ19 (M16)	913	2125	1036	B160A
		132S/M	-	5,5	100	50	634	350	490	450	1450	575	150	700	250	200	6xØ19 (M16)	450	1539	298	B80B
		132S/M	-	7,5	100	50	634	350	490	450	1450	575	150	700	250	200	6xØ19 (M16)	450	1539	298	B80B
	10	225S/M	45	-	100	50	696	350	660	610	1700	650	200	700	368	200	6xØ19 (M16)	752	1910	710	B125A
		250S/M	55	-	100	50	696	350	720	670	1800	700	200	700	393	200	6xØ19 (M16)	791	2019	806	B140A
		280S/M	75	-	100	50	696	350	820	770	1900	750	200	700	448	200	6xØ19 (M16)	913	2125	1048	B160A
		132S/M	-	7,5	100	50	696	350	490	450	1450	575	150	700	250	200	6xØ19 (M16)	450	1539	310	B80B
	11	160M	-	11	100	50	696	350	490	450	1600	600	200	700	288	200	6xØ19 (M16)	528	1658	352	B95A
		250S/M	55	-	100	50	758	350	720	670	1900	750	200	824	393	200	6xØ19 (M16)	791	2143	820	B140A
		280S/M	75	-	100	50	758	350	820	770	2000	800	200	824	448	200	6xØ19 (M16)	913	2249	1093	B160A
		132S/M	-	7,5	100	50	758	350	490	450	1600	650	150	824	250	200	6xØ19 (M16)	450	1663	325	B80B
		160M	-	11	100	50	758	350	490	450	1700	650	200	824	288	200	6xØ19 (M16)	528	1782	365	B95A
	12	280S/M	75	-	100	50	820	350	820	770	2000	800	200	824	448	200	6xØ19 (M16)	913	2249	1105	B160A
		280S/M	90	-	100	50	820	350	820	770	2000	800	200	824	448	200	6xØ19 (M16)	913	2249	1135	B160A
		132S/M	-	7,5	100	50	820	350	490	450	1600	650	150	824	250	200	6xØ19 (M16)	450	1663	337	B80B
		160M	-	11	100	50	820	350	490	450	1700	650	200	824	288	200	6xØ19 (M16)	528	1782	377	B95A
	13	280S/M	75	-	100	50	882	350	820	770	2150	875	200	948	448	200	6xØ19 (M16)	913	2373	1123	B160A
		280S/M	90	-	100	50	882	350	820	770	2150	875	200	948	448	200	6xØ19 (M16)	913	2373	1153	B160A
		132S/M	-	7,5	100	50	882	350	490	450	1700	700	150	948	250	200	6xØ19 (M16)	450	1787	350	B80B
		160M	-	11	100	50	882	350	490	450	1850	725	200	948	288	200	6xØ19 (M16)	528	1906	393	B95A
	14	280S/M	75	-	100	50	944	350	820	770	2150	875	200	948	448	200	6xØ19 (M16)	913	2373	1135	B160A
		280S/M	90	-	100	50	944	350	820	770	2150	875	200	948	448	200	6xØ19 (M16)	913	2373	1165	B160A
		160M	-	11	100	50	944	350	490	450	1850	725	200	948	288	200	6xØ19 (M16)	528	1906	405	B95A
		160L	-	15	100	50	944	350	490	450											

SÉRIE MPA - DN65

DIMENSIONS ET POIDS À 50 Hz

TYPE DE POMPE MPA Taille	N° ETAGES	CHÂSSIS MOTEUR IEC	3000 [tr/min]	1500 [tr/min]	DIMENSIONS [mm]														POIDS		TYPE ACCOUPL.
					[kW]	[kW]	DNS	DND	a1	f	B1	B2	L1	L2	L3	L4	H	h2	s	Hmax	
65	2	160L	18,5	-	125	65	248	393	560	520	1150	375	200	253	313	225	6xØ19 (M16)	553	1254	328	B95D
		180M	22	-	125	65	248	393	560	520	1200	400	200	253	313	225	6xØ19 (M16)	594	1314	391	B110D
		200L	30	-	125	65	248	393	650	610	1250	425	200	253	323	225	6xØ19 (M16)	642	1417	472	B125B
		200L	37	-	125	65	248	393	650	610	1250	425	200	253	323	225	6xØ19 (M16)	642	1417	487	B125B
		112M	-	4	125	65	248	393	550	510	950	325	150	253	293	225	6xØ19 (M16)	518	1092	261	B95B
	132S/M	-	5,5	125	65	248	393	550	510	1100	400	150	331	293	225	6xØ19 (M16)	518	1213	269	B95C	
	3	200L	37	-	125	65	326	393	650	610	1400	500	200	409	323	225	6xØ19 (M16)	642	1573	518	B125B
		225S/M	45	-	125	65	326	393	660	610	1450	525	200	409	373	225	6xØ19 (M16)	757	1662	669	B125B
		250S/M	55	-	125	65	326	393	720	670	1550	575	200	409	393	225	6xØ19 (M16)	791	1771	762	B140B
		132S/M	-	5,5	125	65	326	393	550	510	1100	400	150	331	293	225	6xØ19 (M16)	518	1213	293	B95C
		132S/M	-	7,5	125	65	326	393	550	510	1100	400	150	331	293	225	6xØ19 (M16)	518	1213	293	B95C
	4	225S/M	45	-	125	65	404	393	660	610	1450	525	200	409	373	225	6xØ19 (M16)	757	1662	693	B125B
		250S/M	55	-	125	65	404	393	720	670	1550	575	200	409	393	225	6xØ19 (M16)	791	1771	786	B140B
		280S/M	75	-	125	65	404	393	820	770	1700	650	200	487	443	225	6xØ26 (M20)	908	1955	1055	B160B
		132S/M	-	7,5	125	65	404	393	550	510	1300	500	150	487	293	225	6xØ19 (M16)	518	1369	323	B95C
		160M	-	11	125	65	404	393	560	520	1350	475	200	409	313	225	6xØ19 (M16)	553	1410	359	B95D
	5	280S/M	75	-	125	65	482	393	820	770	1700	650	200	487	443	225	6xØ26 (M20)	908	1955	1079	B160B
		280S/M	90	-	125	65	482	393	820	770	1700	650	200	487	443	225	6xØ26 (M20)	908	1955	1109	B160B
		315S/M	110	-	125	65	482	393	860	810	1950	775	200	487	513	225	6xØ26 (M20)	1043	2128	1401	B160B
		160M	-	11	125	65	482	393	560	520	1500	550	200	565	313	225	6xØ19 (M16)	553	1566	386	B95D
		160L	-	15	125	65	482	393	560	520	1500	550	200	565	313	225	6xØ19 (M16)	553	1566	431	B110C
	6	280S/M	75	-	125	65	560	393	820	770	1850	725	200	643	443	225	6xØ26 (M20)	908	2111	1108	B160B
		280S/M	90	-	125	65	560	393	820	770	1850	725	200	643	443	225	6xØ26 (M20)	908	2111	1138	B160B
		315S/M	110	-	125	65	560	393	860	810	2100	850	200	643	513	225	6xØ26 (M20)	1043	2284	1431	B160B
		160M	-	11	125	65	560	393	560	520	1500	550	200	565	313	225	6xØ19 (M16)	553	1566	410	B95D
		160L	-	15	125	65	560	393	560	520	1500	550	200	565	313	225	6xØ19 (M16)	553	1566	455	B110C
	7	280S/M	90	-	125	65	638	393	820	770	1850	725	200	643	443	225	6xØ26 (M20)	908	2111	1162	B160B
		315S/M	132	-	125	65	638	393	860	810	2100	850	200	643	513	225	6xØ26 (M20)	1043	2284	1505	B160B
		160M	-	11	125	65	638	393	560	520	1650	625	200	721	313	225	6xØ19 (M16)	553	1722	437	B95D
		180M	-	18,5	125	65	638	393	560	520	1600	600	200	643	313	225	6xØ19 (M16)	594	1704	522	B110D
	8	315S/M	110	-	125	65	716	393	860	810	2250	925	200	799	513	225	6xØ26 (M20)	1043	2440	1484	B160B
		315S/M	160	-	125	65	716	393	860	810	2250	925	200	799	513	225	6xØ26 (M20)	1043	2440	1664	B160B
		160L	-	15	125	65	716	393	560	520	1650	625	200	721	313	225	6xØ19 (M16)	553	1722	506	B110C
		180M	-	18,5	125	65	716	393	560	520	1750	675	200	799	313	225	6xØ19 (M16)	594	1860	549	B110D
	9	315S/M	110	-	125	65	794	393	860	810	2250	925	200	799	513	225	6xØ26 (M20)	1043	2440	1508	B160B
		315S/M	132	-	125	65	794	393	860	810	2250	925	200	799	513	225	6xØ26 (M20)	1043	2440	1558	B160B
		315S/M	160	-	125	65	794	393	860	810	2250	925	200	799	513	225	6xØ26 (M20)	1043	2440	1688	B160B
		315L	200	-	125	65	794	393	860	810	2250	925	200	799	513	225	6xØ26 (M20)	1088	2549	1813	B180B
		160L	-	15	125	65	794	393	560	520	1800	700	200	877	313	225	6xØ19 (M16)	553	1878	533	B110C
		180L	-	22	125	65	794	393	560	520	1750	675	200	799	313	225	6xØ19 (M16)	594	1898	590	B110D
	10	315S/M	132	-	125	65	872	393	860	810	2400	950	250	955	513	225	6xØ26 (M20)	1043	2596	1587	B160B
		315L	200	-	125	65	872	393	860	810	2400	950	250	955	513	225	6xØ26 (M20)	1088	2705	1842	B180B
		180M	-	18,5	125	65	872	393	560	520	1900	750	200	955	313	225	6xØ19 (M16)	594	2016	600	B110D
		200L	-	30	125	65	872	393	650	610	1950	775	200	955	323	225	6xØ19 (M16)	642	2119	677	B125B
	11	180M	-	18,5	125	65	950	393	560	520	1900	750	200	955	313	225	6xØ19 (M16)	594	2016	624	B110D
		200L	-	30	125	65	950	393	650	610	1950	775	200	955	323	225	6xØ19 (M16)	642	2119	701	B125B
	12	180L	-	22	125	65	1028	393	560	520	2050	825	200	1111	313	225	6xØ19 (M16)	594	2210	668	B110D
		200L	-	30	125	65	1028	393	650	610	2100	850	200	1111	323	225	6xØ19 (M16)	642	2275	728	B125B
	13	180L	-	22	125	65	1106	393	560	520	2050	825	200	1111	313	225	6xØ19 (M16)	594	2210	692	B110D
		200L	-	30	125	65	1106	393	650	610	2100	850	200	1111	323	225	6xØ19 (M16)	642	2275	752	B125B
	14	200L	-	30	125	65	1184	393	650	610	2300	900	250	1267	323	225	6xØ19 (M16)	642	2431	782	B125B
		225S/M	-	37	125	65	1184	393	660	610	2350	925	250	1267	373	225	6xØ19 (M16)	757	2550	946	B140B
	15	200L	-	30	125	65	1262	393	650	610	2300	900	250	1267	323	225	6xØ19 (M16)	642	2431	806	B125B
		225S/M	-	37	125	65	1262	393	660	610	2350	925	250	1267	373	225	6xØ19 (M16)	757	2550	970	B140B

REMARQUE. Pompes fournies avec brides conformes à la norme EN 1092-2 en standard; version ASME B16.5 disponible sur demande. e-MPA-AS-65-fr_a_1d
Pour les dimensions des brides, voir schéma pages 90-91.

SÉRIE MPA - DN100 DIMENSIONS ET POIDS À 50 Hz

TYPE DE POMPE MPA Taille	N° ETAGES	CHÂSSIS MOTEUR IEC	3000 [tr/min]		1500 [tr/min]		DIMENSIONS [mm]														POIDS G [kg]	TYPE ACCOUPL.
			[kW]	[kW]	DNS	DND	a1	f	B1	B2	L1	L2	L3	L4	H	h2	s	Hmax	Lmax			
100	2	225S/M	45	-	150	100	290	472	720	670	1450	525	200	307	378	275	6xØ19 (M16)	762	1639	750	B125C	
		250S/M	55	-	150	100	290	472	720	670	1550	575	200	307	398	275	6xØ19 (M16)	796	1748	840	B140C	
		280S/M	75	-	150	100	290	472	820	770	1600	600	200	307	443	275	6xØ26 (M20)	908	1854	1088	B160C	
		280S/M	90	-	150	100	290	472	820	770	1600	600	200	307	443	275	6xØ26 (M20)	908	1854	1118	B160C	
		315S/M	110	-	150	100	290	472	860	810	1900	750	200	397	503	275	6xØ26 (M20)	1033	2117	1406	B160C	
		132S/M	-	5,5	150	100	290	472	710	670	1200	400	200	307	358	275	6xØ19 (M16)	633	1268	406	B110E	
		132S/M	-	7,5	150	100	290	472	710	670	1200	400	200	307	358	275	6xØ19 (M16)	633	1268	406	B110E	
	160M	-	11	150	100	290	472	710	670	1350	475	200	307	363	275	6xØ19 (M16)	638	1387	433	B110F		
	3	280S/M	90	-	150	100	380	472	820	770	1800	700	200	487	443	275	6xØ26 (M20)	908	2034	1172	B160C	
		315S/M	110	-	150	100	380	472	860	810	1900	750	200	397	503	275	6xØ26 (M20)	1033	2117	1444	B160C	
		315S/M	132	-	150	100	380	472	860	810	1900	750	200	397	503	275	6xØ26 (M20)	1033	2117	1494	B160C	
		315S/M	160	-	150	100	380	472	860	810	1900	750	200	397	503	275	6xØ26 (M20)	1033	2117	1624	B160C	
		160M	-	11	150	100	380	472	710	670	1550	575	200	487	363	275	6xØ19 (M16)	638	1567	484	B110F	
		160L	-	15	150	100	380	472	710	670	1550	575	200	487	363	275	6xØ19 (M16)	638	1567	528	B110F	
		180M	-	18,5	150	100	380	472	710	670	1450	525	200	397	363	275	6xØ19 (M16)	644	1537	568	B110G	
	4	315S/M	132	-	150	100	470	472	860	810	2100	850	200	577	503	275	6xØ26 (M20)	1033	2297	1578	B160C	
		315S/M	160	-	150	100	470	472	860	810	2100	850	200	577	503	275	6xØ26 (M20)	1033	2297	1708	B160C	
		315L	200	-	150	100	470	472	860	810	2100	850	200	577	503	275	6xØ26 (M20)	1078	2406	1832	B180D	
		160L	-	15	150	100	470	472	710	670	1550	575	200	487	363	275	6xØ19 (M16)	638	1567	566	B110F	
		180M	-	18,5	150	100	470	472	710	670	1650	625	200	577	363	275	6xØ19 (M16)	644	1717	613	B110G	
		180L	-	22	150	100	470	472	710	670	1650	625	200	577	363	275	6xØ19 (M16)	644	1755	630	B110G	
	5	315S/M	160	-	150	100	560	472	860	810	2100	850	200	577	503	275	6xØ26 (M20)	1033	2297	1746	B160C	
		315L	200	-	150	100	560	472	860	810	2100	850	200	577	503	275	6xØ26 (M20)	1078	2406	1870	B180D	
		315L	250	-	150	100	560	472	860	810	2100	850	200	577	503	275	6xØ26 (M20)	1078	2406	2020	B180D	
		180L	-	22	150	100	560	472	710	670	1650	625	200	577	363	275	6xØ19 (M16)	644	1755	668	B110G	
		200L	-	30	150	100	560	472	710	670	1800	700	200	667	363	275	6xØ19 (M16)	682	1910	722	B125C	
	6	315L	200	-	150	100	650	472	860	810	2300	900	250	757	503	275	6xØ26 (M20)	1078	2586	1917	B180D	
		315L	250	-	150	100	650	472	860	810	2300	900	250	757	503	275	6xØ26 (M20)	1078	2586	2067	B180D	
		355M/L	315	-	150	100	650	472	1000	930	2400	950	250	757	583	275	6xØ29 (M24)	1203	2645	2785	B200B	
		200L	-	30	150	100	650	472	710	670	1800	700	200	667	363	275	6xØ19 (M16)	682	1910	760	B125C	
		225S/M	-	37	150	100	650	472	720	670	1950	775	200	757	378	275	6xØ19 (M16)	762	2119	920	B140C	
	7	315L	250	-	150	100	740	472	860	810	2300	900	250	757	503	275	6xØ26 (M20)	1078	2586	2105	B180D	
		355M/L	315	-	150	100	740	472	1000	930	2400	950	250	757	583	275	6xØ29 (M24)	1203	2645	2823	B200B	
		355M/L	355	-	150	100	740	472	1000	930	2400	950	250	757	583	275	6xØ29 (M24)	1203	2645	2823	B200B	
		200L	-	30	150	100	740	472	720	670	2050	825	200	937	383	275	6xØ19 (M16)	702	2180	825	B125C	
		225S/M	-	37	150	100	740	472	720	670	1950	775	200	757	378	275	6xØ19 (M16)	762	2119	958	B140C	
		225S/M	-	45	150	100	740	472	720	670	1950	775	200	757	378	275	6xØ19 (M16)	762	2119	993	B140C	
	8	225S/M	-	37	150	100	830	472	720	670	2150	875	200	937	398	275	6xØ26 (M20)	782	2299	1023	B140C	
		225S/M	-	45	150	100	830	472	720	670	2150	875	200	937	398	275	6xØ26 (M20)	782	2299	1058	B140C	
	9	225S/M	-	45	150	100	920	472	720	670	2150	875	200	937	398	275	6xØ26 (M20)	782	2299	1096	B140C	
		250S/M	-	55	150	100	920	472	720	670	2200	900	200	937	418	275	6xØ26 (M20)	816	2378	1205	B160C	
	10	225S/M	-	45	150	100	1010	472	720	670	2300	900	250	1117	398	275	6xØ26 (M20)	782	2479	1138	B140C	
250S/M		-	55	150	100	1010	472	720	670	2350	925	250	1117	418	275	6xØ26 (M20)	816	2558	1247	B160C		
11	250S/M	-	55	150	100	1100	472	720	670	2350	925	250	1117	418	275	6xØ26 (M20)	816	2558	1285	B160C		
	280S/M	-	75	150	100	1100	472	820	770	2400	950	250	1117	443	275	6xØ26 (M20)	908	2664	1434	B180E		

REMARQUE. Pompes fournies avec brides conformes à la norme EN 1092-2 en standard; version ASME B16.5 disponible sur demande.e-MPA-AS-100-fr_a_td
Pour les dimensions des brides, voir schéma pages 90-91.

SÉRIE MPA - DN125

DIMENSIONS ET POIDS À 50 Hz

TYPE DE POMPE MPA Taille	N° ETAGES	CHÂSSIS MOTEUR IEC	3000		1500		DIMENSIONS [mm]															POIDS G [kg]	TYPE ACCOUP.
			[kW]	[tr/min]	[kW]	[tr/min]	DNS	DND	a1	f	B1	B2	L1	L2	L3	L4	H	h2	s	Hmax	Lmax		
125	2	315S/M	132	-	200	125	388	488	860	810	1950	775	200	390	508	325	6xØ26 (M20)	1038	2126	1631	B160D		
		315S/M	160	-	200	125	388	488	860	810	1950	775	200	390	508	325	6xØ26 (M20)	1038	2126	1761	B160D		
		315L	200	-	200	125	388	488	860	810	1950	775	200	390	508	325	6xØ26 (M20)	1083	2235	1885	B180F		
		315L	250	-	200	125	388	488	860	810	1950	775	200	390	508	325	6xØ26 (M20)	1083	2235	2035	B180F		
		355M/L	315	-	200	125	388	488	1000	930	2050	825	200	390	588	325	6xØ29 (M24)	1208	2294	2753	B200D		
		160L	-	15	200	125	388	488	750	710	1400	500	200	390	428	325	6xØ19 (M16)	753	1486	698	B125D		
		180M	-	18,5	200	125	388	488	750	710	1450	525	200	390	428	325	6xØ19 (M16)	753	1546	737	B125E		
		180L	-	22	200	125	388	488	750	710	1450	525	200	390	428	325	6xØ19 (M16)	753	1584	754	B125E		
		200L	-	30	200	125	388	488	750	710	1500	550	200	390	428	325	6xØ19 (M16)	753	1649	802	B125F		
	225S/M	-	37	200	125	388	488	760	710	1550	575	200	390	448	325	6xØ19 (M16)	832	1768	954	B140D			
	3	315L	250	-	200	125	500	488	860	810	2050	825	200	502	508	325	6xØ26 (M20)	1083	2347	2111	B180F		
		355M/L	315	-	200	125	500	488	1000	930	2200	900	200	502	588	325	6xØ29 (M24)	1208	2406	2836	B200D		
		355M/L	355	-	200	125	500	488	1000	930	2200	900	200	502	588	325	6xØ29 (M24)	1208	2406	2836	B200D		
		355A/B	400	-	200	125	500	488	1000	930	2300	900	250	502	588	325	6xØ29 (M24)	1313	2601	3152	B225C		
		200L	-	30	200	125	500	488	750	710	1600	600	200	502	428	325	6xØ19 (M16)	753	1761	877	B125F		
		225S/M	-	37	200	125	500	488	760	710	1650	625	200	502	448	325	6xØ19 (M16)	832	1880	1029	B140D		
		225S/M	-	45	200	125	500	488	760	710	1650	625	200	502	448	325	6xØ19 (M16)	832	1880	1064	B140D		
	250S/M	-	55	200	125	500	488	760	710	1750	675	200	502	448	325	6xØ19 (M16)	846	1959	1172	B160D			
	4	355M/L	315	-	200	125	612	488	1000	930	2300	900	250	614	588	325	6xØ29 (M24)	1208	2518	2939	B200D		
		355M/L	355	-	200	125	612	488	1000	930	2300	900	250	614	588	325	6xØ29 (M24)	1208	2518	2939	B200D		
		355A/B	400	-	200	125	612	488	1000	930	2400	950	250	614	588	325	6xØ29 (M24)	1313	2713	3254	B225C		
		355A/B	450	-	200	125	612	488	1000	930	2400	950	250	614	588	325	6xØ29 (M24)	1313	2713	3404	B225C		
		400J/H	500	-	200	125	612	488	1140	1070	2700	1050	300	614	692	325	6xØ29 (M24)	1067	3106	4384	B225D		
		400J/H	560	-	200	125	612	488	1140	1070	2700	1050	300	614	692	325	6xØ29 (M24)	1067	3106	4384	B225D		
		225S/M	-	45	200	125	612	488	760	710	1800	700	200	614	448	325	6xØ19 (M16)	832	1992	1142	B140D		
		250S/M	-	55	200	125	612	488	760	710	1850	725	200	614	448	325	6xØ19 (M16)	846	2071	1246	B160D		
	280S/M	-	75	200	125	612	488	820	770	1950	775	200	614	468	325	6xØ26 (M20)	933	2177	1404	B180G			
	5	355A/B	400	-	200	125	724	488	1000	930	2550	1025	250	726	588	325	6xØ29 (M24)	1313	2825	3332	B225C		
		355A/B	450	-	200	125	724	488	1000	930	2550	1025	250	726	588	325	6xØ29 (M24)	1313	2825	3482	B225C		
		400J/H	500	-	200	125	724	488	1140	1070	2850	1125	300	726	692	325	6xØ29 (M24)	1067	3218	4465	B225D		
		400J/H	560	-	200	125	724	488	1140	1070	2850	1125	300	726	692	325	6xØ29 (M24)	1067	3218	4465	B225D		
		400J/H	630	-	200	125	724	488	1140	1070	2850	1125	300	726	692	325	6xØ29 (M24)	1067	3218	4557	RWS252B		
		280S/M	-	75	200	125	724	488	820	770	2050	825	200	726	468	325	6xØ26 (M20)	933	2289	1474	B180G		
	280S/M	-	90	200	125	724	488	820	770	2050	825	200	726	468	325	6xØ26 (M20)	933	2289	1544	B180G			
	6	280S/M	-	75	200	125	836	488	820	770	2150	875	200	838	468	325	6xØ26 (M20)	933	2401	1543	B180G		
		315S/M	-	110	200	125	836	488	860	810	2400	950	250	838	508	325	6xØ26 (M20)	1038	2604	1944	B200E		
	7	280S/M	-	90	200	125	948	488	820	770	2250	925	200	950	468	325	6xØ26 (M20)	933	2513	1683	B180G		
		315S/M	-	110	200	125	948	488	860	810	2500	1000	250	950	508	325	6xØ26 (M20)	1038	2716	2014	B200E		
	8	315S/M	-	110	200	125	1060	488	860	810	2650	1075	250	1062	508	325	6xØ26 (M20)	1038	2828	2089	B200E		

REMARQUE. Pompes fournies avec brides conformes à la norme EN 1092-2 en standard; version ASME B16.5 disponible sur demande. e-MPA-AS-125-fr_a_ld
Pour les dimensions des brides, voir schéma pages 90-91.

SÉRIES MPR DIMENSIONS ET POIDS À 50 Hz

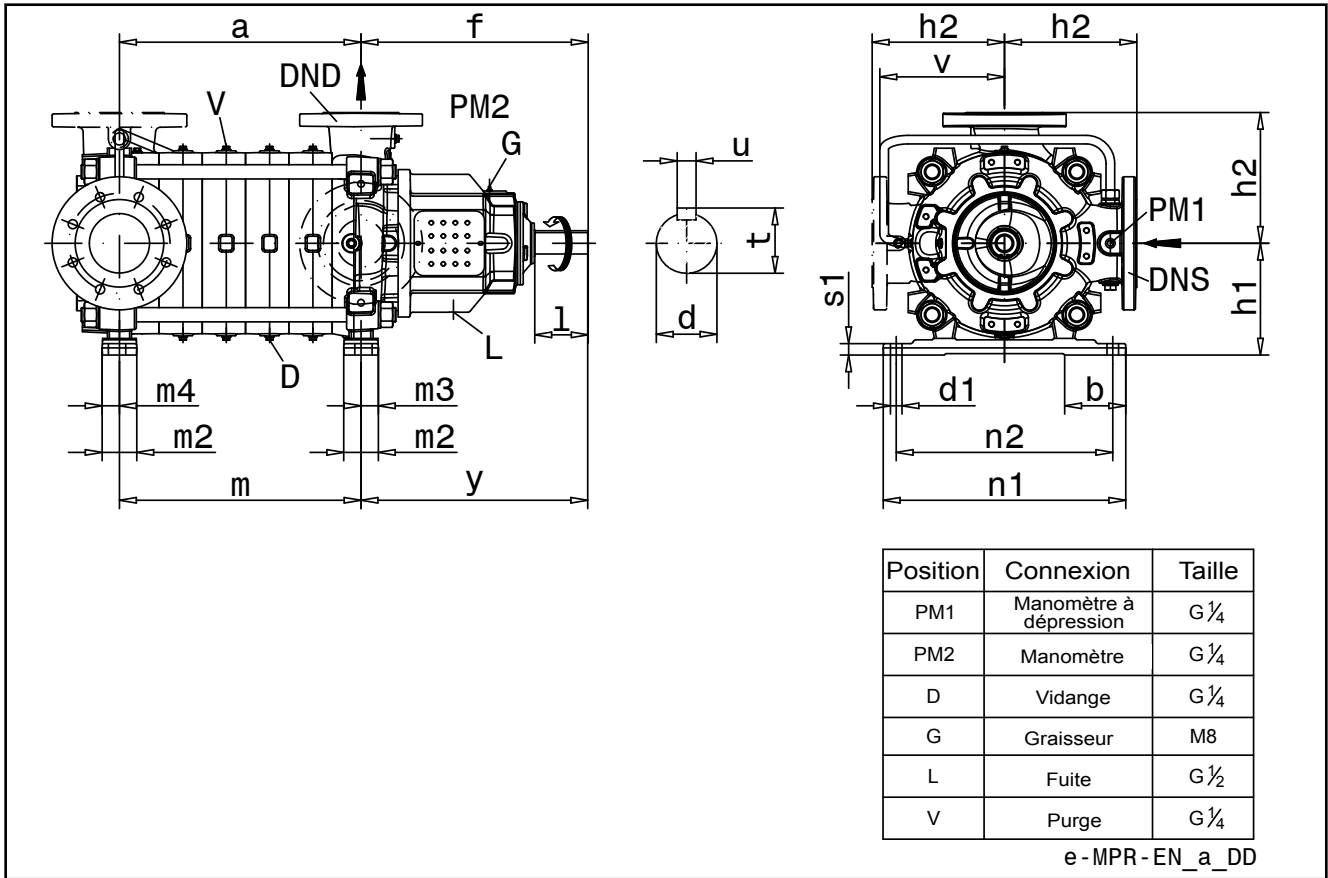

TYPE POMPE	DIMENSIONS [mm]																			
	MPR Taille	Dimensions de la pompe						Dimensions des pieds et entraxe de fixation						Arbre						
		DNS	DND	f	h1	h2	v	y	m2	m3	m4	n1	n2	b	d1	s1	d	t	u	l
50	80	50	350	150	200	200	350	54	24	27	332	290	90	14	21	28j6	31	8	70	
65	100	65	393	190	225	225	393	60	30	30	410	365	99	19	20	35k6	38	10	80	
100	125	100	472	235	275	275	472	72	36	36	504	450	125	24	24	45k6	48,5	14	110	
125	150	125	488	300	325	325	488	90	45	45	610	560	209	26	50	52k6	56	16	110	
150	200	150	580	350	400	400	580	100	40	40	735	680	260	26	50	60m6	64	18	135	

REMARQUE. Pompes fournies avec brides conformes à la norme EN 1092-2 en standard; version ASME B16.5 disponible sur demande. e-MPR-fr_b_td
Pour les dimensions des brides, voir schéma pages 92-93.

TAILLE NOMBRE D'ETAGES	50			65			100			125			150		
	a	m	G [kg]	a	m	G [kg]	a	m	G [kg]	a	m	G [kg]	a	m	G [kg]
1	87	87	84	110	110	125	142	142	226	173	173	383	210	230	-
2	149	149	96	188	188	149	232	232	264	285	285	450	342	362	-
3	211	211	108	266	266	173	322	322	302	397	397	517	474	494	-
4	273	273	120	344	344	197	412	412	340	509	509	584	606	626	-
5	335	335	132	422	422	221	502	502	378	621	621	651	738	758	-
6	397	397	144	500	500	245	592	592	416	733	733	718	870	890	-
7	459	459	156	578	578	269	682	682	454	845	845	785			
8	521	521	168	656	656	293	772	772	492	957	957	852			
9	583	583	180	734	734	317	862	862	530						
10	645	645	192	812	812	341	952	952	568						
11	707	707	204	890	890	365	1042	1042	606						
12	769	769	216	968	968	389									
13	831	831	228	1046	1046	413									
14	893	893	240	1124	1124	437									
15	955	955	252	1202	1202	461									
16	1017	1017	264												
17	1079	1079	276												
18	1141	1141	288												

SÉRIES MPR
DIMENSIONS ET POIDS À 50 Hz

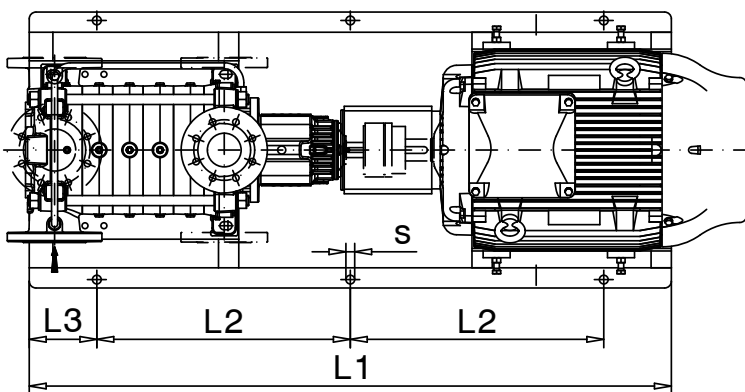
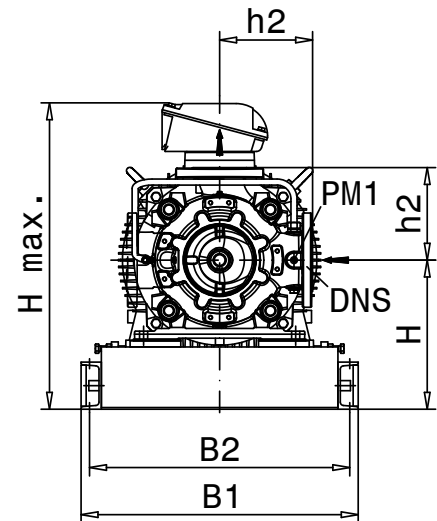
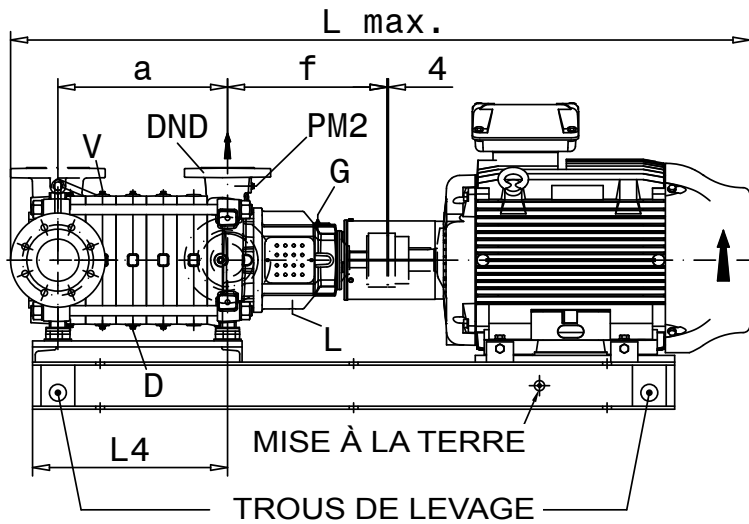

Position	Connexion	Taille
PM1	Manomètre à dépression	G $\frac{1}{4}$
PM2	Manomètre	G $\frac{1}{4}$
D	Vidange	G $\frac{1}{4}$
G	Graisseur	M8
L	Fuite	G $\frac{1}{2}$
V	Purge	G $\frac{1}{4}$

e-MPR-AS-EN_a_DD

SÉRIE MPR - DN50
DIMENSIONS ET POIDS À 50 Hz

TYPE DE POMPE MPR Taille	N° ETAGES	CHÂSSIS MOTEUR IEC	3000 [tr/min]		1500 [tr/min]		DIMENSIONS [mm]															POIDS		TYPE ACCOUPL.
			[kW]	[kW]	DNS	DND	a	f	B1	B2	L1	L2	L3	L4	H	h2	s	Hmax	Lmax	G [kg]				
50	1	132S/M	5,5	-	80	50	87	350	490	450	950	325	150	204	250	200	6xØ19 (M16)	450	1005	190	B80B			
		132S/M	7,5	-	80	50	87	350	490	450	950	325	150	204	250	200	6xØ19 (M16)	450	1005	186	B80B			
		100L	-	2,2	80	50	87	350	484	450	850	275	150	204	233	200	6xØ15 (M12)	433	1000	162	B80A			
	2	132S/M	5,5	-	80	50	149	350	490	450	950	325	150	204	250	200	6xØ19 (M16)	450	1055	202	B80B			
		132S/M	7,5	-	80	50	149	350	490	450	950	325	150	204	250	200	6xØ19 (M16)	450	1055	198	B80B			
		160M	11	-	80	50	149	350	490	450	1100	350	200	204	288	200	6xØ19 (M16)	528	1212	266	B95A			
		160M	15	-	80	50	149	350	490	450	1100	350	200	204	288	200	6xØ19 (M16)	528	1212	267	B95A			
		100L	-	2,2	80	50	149	350	484	450	850	275	150	204	233	200	6xØ15 (M12)	433	1050	174	B80A			
	3	160M	11	-	80	50	211	350	490	450	1200	400	200	328	288	200	6xØ19 (M16)	528	1286	282	B95A			
		160M	15	-	80	50	211	350	490	450	1200	400	200	328	288	200	6xØ19 (M16)	528	1286	283	B95A			
		160L	18,5	-	80	50	211	350	490	450	1200	400	200	328	288	200	6xØ19 (M16)	528	1286	290	B95A			
		180M	22	-	80	50	211	350	490	450	1200	400	200	266	308	200	6xØ19 (M16)	589	1334	353	B110B			
		100L	-	2,2	80	50	211	350	484	450	1000	350	150	328	233	200	6xØ15 (M12)	433	1124	191	B80A			
	4	160M	15	-	80	50	273	350	490	450	1300	450	200	328	288	200	6xØ19 (M16)	528	1336	295	B95A			
		160L	18,5	-	80	50	273	350	490	450	1300	450	200	328	288	200	6xØ19 (M16)	528	1336	302	B95A			
		180M	22	-	80	50	273	350	490	450	1300	450	200	390	308	200	6xØ19 (M16)	589	1408	370	B110B			
		200L	30	-	80	50	273	350	650	610	1300	450	200	328	328	200	6xØ19 (M16)	647	1499	459	B125A			
		100L	-	3	80	50	273	350	484	450	1000	350	150	328	233	200	6xØ15 (M12)	433	1174	207	B80A			
	5	112M	-	4	80	50	273	350	484	450	1050	375	150	390	233	200	6xØ15 (M12)	433	1186	225	B80A			
		180M	22	-	80	50	335	350	490	450	1300	450	200	390	308	200	6xØ19 (M16)	589	1458	382	B110B			
		200L	30	-	80	50	335	350	650	610	1450	525	200	452	328	200	6xØ19 (M16)	647	1573	483	B125A			
		200L	37	-	80	50	335	350	650	610	1450	525	200	452	328	200	6xØ19 (M16)	647	1573	498	B125A			
		100L	-	3	80	50	335	350	484	450	1100	400	150	452	233	200	6xØ15 (M12)	433	1248	220	B80A			
	6	112M	-	4	80	50	335	350	484	450	1050	375	150	390	233	200	6xØ15 (M12)	433	1236	237	B80A			
		200L	30	-	80	50	397	350	650	610	1450	525	200	452	328	200	6xØ19 (M16)	647	1623	495	B125A			
		200L	37	-	80	50	397	350	650	610	1450	525	200	452	328	200	6xØ19 (M16)	647	1623	510	B125A			
		112M	-	4	80	50	397	350	484	450	1200	450	150	514	233	200	6xØ15 (M12)	433	1310	252	B80A			
		132S/M	-	5,5	80	50	397	350	490	450	1200	450	150	452	250	200	6xØ19 (M16)	450	1341	264	B80B			
	7	200L	30	-	80	50	459	350	650	610	1550	575	200	576	328	200	6xØ19 (M16)	647	1697	508	B125A			
		200L	37	-	80	50	459	350	650	610	1550	575	200	576	328	200	6xØ19 (M16)	647	1697	523	B125A			
		225S/M	45	-	80	50	459	350	660	610	1600	600	200	576	368	200	6xØ19 (M16)	752	1786	679	B125A			
		112M	-	4	80	50	459	350	484	450	1200	450	150	514	233	200	6xØ15 (M12)	433	1360	264	B80A			
		132S/M	-	5,5	80	50	459	350	490	450	1350	525	150	576	250	200	6xØ19 (M16)	450	1415	279	B80B			
	8	200L	37	-	80	50	521	350	650	610	1550	575	200	576	328	200	6xØ19 (M16)	647	1747	535	B125A			
		225S/M	45	-	80	50	521	350	660	610	1600	600	200	576	368	200	6xØ19 (M16)	752	1836	691	B125A			
		250S/M	55	-	80	50	521	350	720	670	1700	650	200	576	393	200	6xØ19 (M16)	791	1945	788	B140A			
		132S/M	-	5,5	80	50	521	350	490	450	1350	525	150	576	250	200	6xØ19 (M16)	450	1465	291	B80B			
		132S/M	-	7,5	80	50	521	350	490	450	1350	525	150	576	250	200	6xØ19 (M16)	450	1465	291	B80B			
	9	225S/M	45	-	80	50	583	350	660	610	1700	650	200	700	368	200	6xØ19 (M16)	752	1910	705	B125A			
		250S/M	55	-	80	50	583	350	720	670	1800	700	200	700	393	200	6xØ19 (M16)	791	2019	801	B140A			
		280S/M	75	-	80	50	583	350	820	770	1900	750	200	700	448	200	6xØ19 (M16)	913	2125	1043	B160A			
		132S/M	-	5,5	80	50	583	350	490	450	1450	575	150	700	250	200	6xØ19 (M16)	450	1539	305	B80B			
		132S/M	-	7,5	80	50	583	350	490	450	1450	575	150	700	250	200	6xØ19 (M16)	450	1539	305	B80B			
	10	225S/M	45	-	80	50	645	350	660	610	1700	650	200	700	368	200	6xØ19 (M16)	752	1960	717	B125A			
		250S/M	55	-	80	50	645	350	720	670	1800	700	200	700	393	200	6xØ19 (M16)	791	2069	813	B140A			
		280S/M	75	-	80	50	645	350	820	770	1900	750	200	700	448	200	6xØ19 (M16)	913	2175	1055	B160A			
		132S/M	-	7,5	80	50	645	350	490	450	1450	575	150	700	250	200	6xØ19 (M16)	450	1589	317	B80B			
		160M	-	11	80	50	645	350	490	450	1600	600	200	700	288	200	6xØ19 (M16)	528	1708	359	B95A			
	11	250S/M	55	-	80	50	707	350	720	670	1900	750	200	824	393	200	6xØ19 (M16)	791	2143	827	B140A			
		280S/M	75	-	80	50	707	350	820	770	2000	800	200	824	448	200	6xØ19 (M16)	913	2249	1100	B160A			
		132S/M	-	7,5	80	50	707	350	490	450	1600	650	150	824	250	200	6xØ19 (M16)	450	1663	332	B80B			
		160M	-	11	80	50	707	350	490	450	1700	650	200	824	288	200	6xØ19 (M16)	528	1782	372	B95A			
		12	280S/M	75	-	80	50	769	350	820	770	2000	800	200	824	448	200	6xØ19 (M16)	913	2299	1112	B160A		
	280S/M		90	-	80	50	769	350	820	770	2000	800	200	824	448	200	6xØ19 (M16)	913	2299	1142	B160A			
	132S/M		-	7,5	80	50	769	350	490	450	1600	650	150	824	250	200	6xØ19 (M16)	450	1713	344	B80B			
	160M		-	11	80	50	769	350	490	450	1700	650	200	824	288	200	6xØ19 (M16)	528	1832	384	B95A			
	13		280S/M	75	-	80	50	831	350	820	770	2150	875	200	948	448	200	6xØ19 (M16)	913	2373	1130	B160A		
		280S/M	90	-	80	50	831	350	820	770	2150	875	200	948	448	200	6xØ19 (M16)	913	2373	1160	B160A			
		132S/M	-	7,5	80	50	831	350	490	450	1700	700	150	948	250	200	6xØ19 (M16)	450	1787	357	B80B			
		160M	-	11	80	50	831	350	490	450	1850	725	200	948	288	200	6xØ19 (M16)	528	1906	400	B95A			
		14	280S/M	75	-	80	50	893	350	820	770	2150	875	200	948	448	200	6xØ19 (M16)	913	2423	1142	B160A		
	280S/M		90	-	80	50	893	350	820	770	2150	875	200	948	448	200	6xØ19 (M1							

SÉRIE MPR - DN65 DIMENSIONS ET POIDS À 50 Hz

TYPE DE POMPE MPR	N° ETAGES	CHÂSSIS MOTEUR IEC	3000 [tr/min]	1500 [tr/min]	DIMENSIONS [mm]														POIDS G [kg]	TYPE ACCOUPL-					
					DNS	DND	a	f	B1	B2	L1	L2	L3	L4	H	h2	s	Hmax			Lmax				
Taille			[kW]	[kW]																					
65	1	160M	15	-	100	65	110	393	560	520	1150	375	200	253	313	225	6xØ19 (M16)	553	1254	305	B95D				
		160L	18,5	-	100	65	110	393	560	520	1150	375	200	253	313	225	6xØ19 (M16)	553	1254	312	B95D				
		100L	-	2,2	100	65	110	393	550	510	950	325	150	253	293	225	6xØ19 (M16)	518	1092	225	B95B				
	2	160L	18,5	-	100	65	188	393	560	520	1150	375	200	253	313	225	6xØ19 (M16)	553	1317	336	B95D				
		180M	22	-	100	65	188	393	560	520	1200	400	200	253	313	225	6xØ19 (M16)	594	1377	399	B110D				
		200L	30	-	100	65	188	393	650	610	1250	425	200	253	323	225	6xØ19 (M16)	642	1480	480	B125B				
		200L	37	-	100	65	188	393	650	610	1250	425	200	253	323	225	6xØ19 (M16)	642	1480	495	B125B				
		112M	-	4	100	65	188	393	550	510	950	325	150	253	293	225	6xØ19 (M16)	518	1155	269	B95B				
		132S/M	-	5,5	100	65	188	393	550	510	1100	400	150	331	293	225	6xØ19 (M16)	518	1213	277	B95C				
	3	200L	37	-	100	65	266	393	650	610	1400	500	200	409	323	225	6xØ19 (M16)	642	1573	526	B125B				
		225S/M	45	-	100	65	266	393	660	610	1450	525	200	409	373	225	6xØ19 (M16)	757	1662	677	B125B				
		250S/M	55	-	100	65	266	393	720	670	1550	575	200	409	393	225	6xØ19 (M16)	791	1771	770	B140B				
		132S/M	-	5,5	100	65	266	393	550	510	1100	400	150	331	293	225	6xØ19 (M16)	518	1276	301	B95C				
	4	132S/M	-	7,5	100	65	266	393	550	510	1100	400	150	331	293	225	6xØ19 (M16)	518	1276	301	B95C				
		225S/M	45	-	100	65	344	393	660	610	1450	525	200	409	373	225	6xØ19 (M16)	757	1725	701	B125B				
		250S/M	55	-	100	65	344	393	720	670	1550	575	200	409	393	225	6xØ19 (M16)	791	1834	794	B140B				
		280S/M	75	-	100	65	344	393	820	770	1700	650	200	487	443	225	6xØ26 (M20)	908	1955	1063	B160B				
	5	132S/M	-	7,5	100	65	344	393	550	510	1300	500	150	487	293	225	6xØ19 (M16)	518	1369	331	B95C				
		160M	-	11	100	65	344	393	560	520	1350	475	200	409	313	225	6xØ19 (M16)	553	1473	367	B95D				
		280S/M	75	-	100	65	422	393	820	770	1700	650	200	487	443	225	6xØ26 (M20)	908	2018	1087	B160B				
		280S/M	90	-	100	65	422	393	820	770	1700	650	200	487	443	225	6xØ26 (M20)	908	2018	1117	B160B				
		315S/M	110	-	100	65	422	393	860	810	1950	775	200	487	513	225	6xØ26 (M20)	1043	2191	1409	B160B				
		160M	-	11	100	65	422	393	560	520	1500	550	200	565	313	225	6xØ19 (M16)	553	1566	394	B95D				
	6	160L	-	15	100	65	422	393	560	520	1500	550	200	565	313	225	6xØ19 (M16)	553	1566	439	B110C				
		280S/M	75	-	100	65	500	393	820	770	1850	725	200	643	443	225	6xØ26 (M20)	908	2111	1116	B160B				
		280S/M	90	-	100	65	500	393	820	770	1850	725	200	643	443	225	6xØ26 (M20)	908	2111	1146	B160B				
		315S/M	110	-	100	65	500	393	860	810	2100	850	200	643	513	225	6xØ26 (M20)	1043	2284	1439	B160B				
	7	160M	-	11	100	65	500	393	560	520	1500	550	200	565	313	225	6xØ19 (M16)	553	1629	418	B95D				
		160L	-	15	100	65	500	393	560	520	1500	550	200	565	313	225	6xØ19 (M16)	553	1629	463	B110C				
		280S/M	90	-	100	65	578	393	820	770	1850	725	200	643	443	225	6xØ26 (M20)	908	2174	1170	B160B				
		315S/M	132	-	100	65	578	393	860	810	2100	850	200	643	513	225	6xØ26 (M20)	1043	2347	1513	B160B				
	8	160M	-	11	100	65	578	393	560	520	1650	625	200	721	313	225	6xØ19 (M16)	553	1722	445	B95D				
		180M	-	18,5	100	65	578	393	560	520	1600	600	200	643	313	225	6xØ19 (M16)	594	1767	530	B110D				
		315S/M	110	-	100	65	656	393	860	810	2250	925	200	799	513	225	6xØ26 (M20)	1043	2440	1492	B160B				
		315S/M	160	-	100	65	656	393	860	810	2250	925	200	799	513	225	6xØ26 (M20)	1043	2440	1672	B160B				
	9	160L	-	15	100	65	656	393	560	520	1650	625	200	721	313	225	6xØ19 (M16)	553	1785	514	B110C				
		180M	-	18,5	100	65	656	393	560	520	1750	675	200	799	313	225	6xØ19 (M16)	594	1860	557	B110D				
		315S/M	110	-	100	65	734	393	860	810	2250	925	200	799	513	225	6xØ26 (M20)	1043	2503	1516	B160B				
		315S/M	132	-	100	65	734	393	860	810	2250	925	200	799	513	225	6xØ26 (M20)	1043	2503	1566	B160B				
		315S/M	160	-	100	65	734	393	860	810	2250	925	200	799	513	225	6xØ26 (M20)	1043	2503	1696	B160B				
		315L	200	-	100	65	734	393	860	810	2250	925	200	799	513	225	6xØ26 (M20)	1088	2612	1821	B180B				
	10	160L	-	15	100	65	734	393	560	520	1800	700	200	877	313	225	6xØ19 (M16)	553	1878	541	B110C				
		180L	-	22	100	65	734	393	560	520	1750	675	200	799	313	225	6xØ19 (M16)	594	1961	598	B110D				
		315S/M	132	-	100	65	812	393	860	810	2400	950	250	955	513	225	6xØ26 (M20)	1043	2596	1595	B160B				
		315L	200	-	100	65	812	393	860	810	2400	950	250	955	513	225	6xØ26 (M20)	1088	2705	1850	B180B				
	11	180M	-	18,5	100	65	812	393	560	520	1900	750	200	955	313	225	6xØ19 (M16)	594	2016	608	B110D				
		200L	-	30	100	65	812	393	650	610	1950	775	200	955	323	225	6xØ19 (M16)	642	2119	685	B125B				
		180M	-	18,5	100	65	890	393	560	520	1900	750	200	955	313	225	6xØ19 (M16)	594	2079	632	B110D				
	12	200L	-	30	100	65	890	393	650	610	1950	775	200	955	323	225	6xØ19 (M16)	642	2182	709	B125B				
		180L	-	22	100	65	968	393	560	520	2050	825	200	1111	313	225	6xØ19 (M16)	594	2210	676	B110D				
		200L	-	30	100	65	968	393	650	610	2100	850	200	1111	323	225	6xØ19 (M16)	642	2275	736	B125B				
	13	180L	-	22	100	65	1046	393	560	520	2050	825	200	1111	313	225	6xØ19 (M16)	594	2273	700	B110D				
		200L	-	30	100	65	1046	393	650	610	2100	850	200	1111	323	225	6xØ19 (M16)	642	2338	760	B125B				
	14	200L	-	30	100	65	1124	393	650	610	2300	900	250	1267	323	225	6xØ19 (M16)	642	2431	790	B125B				
		225S/M	-	37	100	65	1124	393	660	610	2350	925	250	1267	373	225	6xØ19 (M16)	757	2550	954	B140B				
	15	200L	-	30	100	65	1202	393	650	610	2300	900	250	1267	323	225	6xØ19 (M16)	642	2494	814	B125B				
		225S/M	-	37	100	65	1202	393	660	610	2350	925	250	1267	373	225	6xØ19 (M16)	757	2613	978	B140B				

REMARQUE. Pompes fournies avec brides conformes à la norme EN 1092-2 en standard; version ASME B16.5 disponible sur demande. e-MPR-AS-65-fr_b_id
Pour les dimensions des brides, voir schéma pages 92-93.

SÉRIE MPR - DN100 DIMENSIONS ET POIDS À 50 Hz

TYPE DE POMPE MPR Taille	N° ETAGES	CHÂSSIS MOTEUR IEC	3000		1500		DIMENSIONS [mm]															POIDS G [kg]	TYPE ACCOUPL.
			[kW]	[tr/min]	[kW]	[tr/min]	DNS	DND	a	f	B1	B2	L1	L2	L3	L4	H	h2	s	Hmax	Lmax		
100	1	200L	37	-	125	100	142	472	710	670	1400	500	200	307	363	275	6xØ19 (M16)	682	1550	589	B125C		
		250S/M	55	-	125	100	142	472	720	670	1550	575	200	307	398	275	6xØ19 (M16)	796	1748	824	B140C		
		132S/M	-	5,5	125	100	142	472	710	670	1200	400	200	307	358	275	6xØ19 (M16)	633	1268	390	B110E		
	2	225S/M	45	-	125	100	232	472	720	670	1450	525	200	307	378	275	6xØ19 (M16)	762	1704	772	B125C		
		250S/M	55	-	125	100	232	472	720	670	1550	575	200	307	398	275	6xØ19 (M16)	796	1813	862	B140C		
		280S/M	75	-	125	100	232	472	820	770	1600	600	200	307	443	275	6xØ26 (M20)	908	1919	1110	B160C		
		280S/M	90	-	125	100	232	472	820	770	1600	600	200	307	443	275	6xØ26 (M20)	908	1919	1140	B160C		
		315S/M	110	-	125	100	232	472	860	810	1900	750	200	397	503	275	6xØ26 (M20)	1033	2117	1428	B160C		
		132S/M	-	5,5	125	100	232	472	710	670	1200	400	200	307	358	275	6xØ19 (M16)	633	1333	428	B110E		
		132S/M	-	7,5	125	100	232	472	710	670	1200	400	200	307	358	275	6xØ19 (M16)	633	1333	428	B110E		
	3	160M	-	11	125	100	232	472	710	670	1350	475	200	307	363	275	6xØ19 (M16)	638	1452	455	B110F		
		280S/M	90	-	125	100	322	472	820	770	1800	700	200	487	443	275	6xØ26 (M20)	908	2034	1194	B160C		
		315S/M	110	-	125	100	322	472	860	810	1900	750	200	397	503	275	6xØ26 (M20)	1033	2182	1466	B160C		
		315S/M	132	-	125	100	322	472	860	810	1900	750	200	397	503	275	6xØ26 (M20)	1033	2182	1516	B160C		
		315S/M	160	-	125	100	322	472	860	810	1900	750	200	397	503	275	6xØ26 (M20)	1033	2182	1646	B160C		
		160M	-	11	125	100	322	472	710	670	1550	575	200	487	363	275	6xØ19 (M16)	638	1567	506	B110F		
	4	160L	-	15	125	100	322	472	710	670	1550	575	200	487	363	275	6xØ19 (M16)	638	1567	550	B110F		
		180M	-	18,5	125	100	322	472	710	670	1450	525	200	397	363	275	6xØ19 (M16)	644	1602	590	B110G		
		315S/M	132	-	125	100	412	472	860	810	2100	850	200	577	503	275	6xØ26 (M20)	1033	2297	1600	B160C		
		315S/M	160	-	125	100	412	472	860	810	2100	850	200	577	503	275	6xØ26 (M20)	1033	2297	1730	B160C		
		315L	200	-	125	100	412	472	860	810	2100	850	200	577	503	275	6xØ26 (M20)	1078	2406	1854	B180D		
		160L	-	15	125	100	412	472	710	670	1550	575	200	487	363	275	6xØ19 (M16)	638	1632	588	B110F		
	5	180L	-	18,5	125	100	412	472	710	670	1650	625	200	577	363	275	6xØ19 (M16)	644	1717	635	B110G		
		180L	-	22	125	100	412	472	710	670	1650	625	200	577	363	275	6xØ19 (M16)	644	1755	652	B110G		
		315S/M	160	-	125	100	502	472	860	810	2100	850	200	577	503	275	6xØ26 (M20)	1033	2362	1768	B160C		
		315L	200	-	125	100	502	472	860	810	2100	850	200	577	503	275	6xØ26 (M20)	1078	2471	1892	B180D		
		315L	250	-	125	100	502	472	860	810	2100	850	200	577	503	275	6xØ26 (M20)	1078	2471	2042	B180D		
	6	180L	-	22	125	100	502	472	710	670	1650	625	200	577	363	275	6xØ19 (M16)	644	1820	690	B110G		
		200L	-	30	125	100	502	472	710	670	1800	700	200	667	363	275	6xØ19 (M16)	682	1910	744	B125C		
		315L	200	-	125	100	592	472	860	810	2300	900	250	757	503	275	6xØ26 (M20)	1078	2586	1939	B180D		
		315L	250	-	125	100	592	472	860	810	2300	900	250	757	503	275	6xØ26 (M20)	1078	2586	2089	B180D		
		355M/L	315	-	125	100	592	472	1000	930	2400	950	250	757	583	275	6xØ29 (M24)	1203	2645	2807	B200B		
	7	200L	-	30	125	100	592	472	710	670	1800	700	200	667	363	275	6xØ19 (M16)	682	1975	782	B125C		
		225S/M	-	37	125	100	592	472	720	670	1950	775	200	757	378	275	6xØ19 (M16)	762	2119	942	B140C		
		315L	250	-	125	100	682	472	860	810	2300	900	250	757	503	275	6xØ26 (M20)	1078	2651	2127	B180D		
		355M/L	315	-	125	100	682	472	1000	930	2400	950	250	757	583	275	6xØ29 (M24)	1203	2710	2845	B200B		
		355M/L	355	-	125	100	682	472	1000	930	2400	950	250	757	583	275	6xØ29 (M24)	1203	2710	2845	B200B		
		200L	-	30	125	100	682	472	720	670	2050	825	200	937	383	275	6xØ19 (M16)	702	2180	847	B125C		
		225S/M	-	37	125	100	682	472	720	670	1950	775	200	757	378	275	6xØ19 (M16)	762	2184	980	B140C		
	8	225S/M	-	45	125	100	682	472	720	670	1950	775	200	757	378	275	6xØ19 (M16)	762	2184	1015	B140C		
		225S/M	-	37	125	100	772	472	720	670	2150	875	200	937	398	275	6xØ26 (M20)	782	2299	1045	B140C		
		225S/M	-	45	125	100	772	472	720	670	2150	875	200	937	398	275	6xØ26 (M20)	782	2299	1080	B140C		
	9	225S/M	-	45	125	100	862	472	720	670	2150	875	200	937	398	275	6xØ26 (M20)	782	2364	1118	B140C		
		250S/M	-	55	125	100	862	472	720	670	2200	900	200	937	418	275	6xØ26 (M20)	816	2443	1227	B160C		
	10	225S/M	-	45	125	100	952	472	720	670	2300	900	250	1117	398	275	6xØ26 (M20)	782	2479	1160	B140C		
		250S/M	-	55	125	100	952	472	720	670	2350	925	250	1117	418	275	6xØ26 (M20)	816	2558	1269	B160C		
	11	250S/M	-	55	125	100	1042	472	720	670	2350	925	250	1117	418	275	6xØ26 (M20)	816	2623	1307	B160C		
		280S/M	-	75	125	100	1042	472	820	770	2400	950	250	1117	443	275	6xØ26 (M20)	908	2729	1456	B180E		

REMARQUE. Pompes fournies avec brides conformes à la norme EN 1092-2 en standard; version ASME B16.5 disponible sur demande. e-MPR-AS-100-fr_b_id
Pour les dimensions des brides, voir schéma pages 92-93.

SÉRIE MPR - DN125 DIMENSIONS ET POIDS À 50 Hz

TYPE DE POMPE MPR	N° ETAGES	CHÂSSIS MOTEUR IEC	3000 [tr/min]	1500 [tr/min]	DIMENSIONS [mm]														POIDS G [kg]	TYPE ACCOUPL	
					DNS	DND	a	f	B1	B2	L1	L2	L3	L4	H	h2	s	Hmax			Lmax
125	1	315S/M	110	-	150	125	173	488	860	810	1800	700	200	278	508	325	6xØ26 (M20)	1038	2069	1520	B160D
		315S/M	132	-	150	125	173	488	860	810	1800	700	200	278	508	325	6xØ26 (M20)	1038	2069	1570	B160D
		160M	-	11	150	125	173	488	750	710	1300	450	200	278	428	325	6xØ19 (M16)	753	1429	599	B125D
		180M	-	18,5	150	125	173	488	750	710	1350	475	200	278	428	325	6xØ19 (M16)	753	1489	682	B125E
	2	315S/M	132	-	150	125	285	488	860	810	1950	775	200	390	508	325	6xØ26 (M20)	1038	2181	1651	B160D
		315S/M	160	-	150	125	285	488	860	810	1950	775	200	390	508	325	6xØ26 (M20)	1038	2181	1781	B160D
		315L	200	-	150	125	285	488	860	810	1950	775	200	390	508	325	6xØ26 (M20)	1083	2290	1905	B180F
		315L	250	-	150	125	285	488	860	810	1950	775	200	390	508	325	6xØ26 (M20)	1083	2290	2055	B180F
		355M/L	315	-	150	125	285	488	1000	930	2050	825	200	390	588	325	6xØ29 (M24)	1208	2349	2773	B200D
		160L	-	15	150	125	285	488	750	710	1400	500	200	390	428	325	6xØ19 (M16)	753	1541	718	B125D
		180M	-	18,5	150	125	285	488	750	710	1450	525	200	390	428	325	6xØ19 (M16)	753	1601	757	B125E
		180L	-	22	150	125	285	488	750	710	1450	525	200	390	428	325	6xØ19 (M16)	753	1639	774	B125E
		200L	-	30	150	125	285	488	750	710	1500	550	200	390	428	325	6xØ19 (M16)	753	1704	822	B125F
		225S/M	-	37	150	125	285	488	760	710	1550	575	200	390	448	325	6xØ19 (M16)	832	1823	974	B140D
	3	315L	250	-	150	125	397	488	860	810	2050	825	200	502	508	325	6xØ26 (M20)	1083	2402	2131	B180F
		355M/L	315	-	150	125	397	488	1000	930	2200	900	200	502	588	325	6xØ29 (M24)	1208	2461	2856	B200D
		355M/L	355	-	150	125	397	488	1000	930	2200	900	200	502	588	325	6xØ29 (M24)	1208	2461	2856	B200D
		355A/B	400	-	150	125	397	488	1000	930	2300	900	250	502	588	325	6xØ29 (M24)	1313	2656	3172	B225C
		200L	-	30	150	125	397	488	750	710	1600	600	200	502	428	325	6xØ19 (M16)	753	1816	897	B125F
		225S/M	-	37	150	125	397	488	760	710	1650	625	200	502	448	325	6xØ19 (M16)	832	1935	1049	B140D
		225S/M	-	45	150	125	397	488	760	710	1650	625	200	502	448	325	6xØ19 (M16)	832	1935	1084	B140D
	250S/M	-	55	150	125	397	488	760	710	1750	675	200	502	448	325	6xØ19 (M16)	846	2014	1192	B160D	
	4	355M/L	315	-	150	125	509	488	1000	930	2300	900	250	614	588	325	6xØ29 (M24)	1208	2573	2959	B200D
		355M/L	355	-	150	125	509	488	1000	930	2300	900	250	614	588	325	6xØ29 (M24)	1208	2573	2959	B200D
		355A/B	400	-	150	125	509	488	1000	930	2400	950	250	614	588	325	6xØ29 (M24)	1313	2768	3274	B225C
		355A/B	450	-	150	125	509	488	1000	930	2400	950	250	614	588	325	6xØ29 (M24)	1313	2768	3424	B225C
		400J/H	500	-	150	125	509	488	1140	1070	2700	1050	300	614	692	325	6xØ29 (M24)	1067	3161	4404	B225D
		400J/H	560	-	150	125	509	488	1140	1070	2700	1050	300	614	692	325	6xØ29 (M24)	1067	3161	4404	B225D
		225S/M	-	45	150	125	509	488	760	710	1800	700	200	614	448	325	6xØ19 (M16)	832	2047	1162	B140D
		250S/M	-	55	150	125	509	488	760	710	1850	725	200	614	448	325	6xØ19 (M16)	846	2126	1266	B160D
		280S/M	-	75	150	125	509	488	820	770	1950	775	200	614	468	325	6xØ26 (M20)	933	2232	1424	B180G
	5	355A/B	400	-	150	125	621	488	1000	930	2550	1025	250	726	588	325	6xØ29 (M24)	1313	2880	3352	B225C
		355A/B	450	-	150	125	621	488	1000	930	2550	1025	250	726	588	325	6xØ29 (M24)	1313	2880	3502	B225C
		400J/H	500	-	150	125	621	488	1140	1070	2850	1125	300	726	692	325	6xØ29 (M24)	1067	3273	4485	B225D
		400J/H	560	-	150	125	621	488	1140	1070	2850	1125	300	726	692	325	6xØ29 (M24)	1067	3273	4485	B225D
		400J/H	630	-	150	125	621	488	1140	1070	2850	1125	300	726	692	325	6xØ29 (M24)	1067	3273	4577	RWS252B
		280S/M	-	75	150	125	621	488	820	770	2050	825	200	726	468	325	6xØ26 (M20)	933	2344	1494	B180G
	6	280S/M	-	90	150	125	621	488	820	770	2050	825	200	726	468	325	6xØ26 (M20)	933	2344	1564	B180G
		280S/M	-	75	150	125	733	488	820	770	2150	875	200	838	468	325	6xØ26 (M20)	933	2456	1563	B180G
	7	315S/M	-	110	150	125	733	488	860	810	2400	950	250	838	508	325	6xØ26 (M20)	1038	2659	1964	B200E
		280S/M	-	90	150	125	845	488	820	770	2250	925	200	950	468	325	6xØ26 (M20)	933	2568	1703	B180G
	8	315S/M	-	110	150	125	845	488	860	810	2500	1000	250	950	508	325	6xØ26 (M20)	1038	2771	2034	B200E
		315S/M	-	110	150	125	957	488	860	810	2650	1075	250	1062	508	325	6xØ26 (M20)	1038	2883	2109	B200E

REMARQUE. Pompes fournies avec brides conformes à la norme EN 1092-2 en standard; version ASME B16.5 disponible sur demande. e-MPR-AS-125-fr_b_id
Pour les dimensions des brides, voir schéma pages 92-93.

SÉRIES MPD DIMENSIONS ET POIDS À 50 Hz

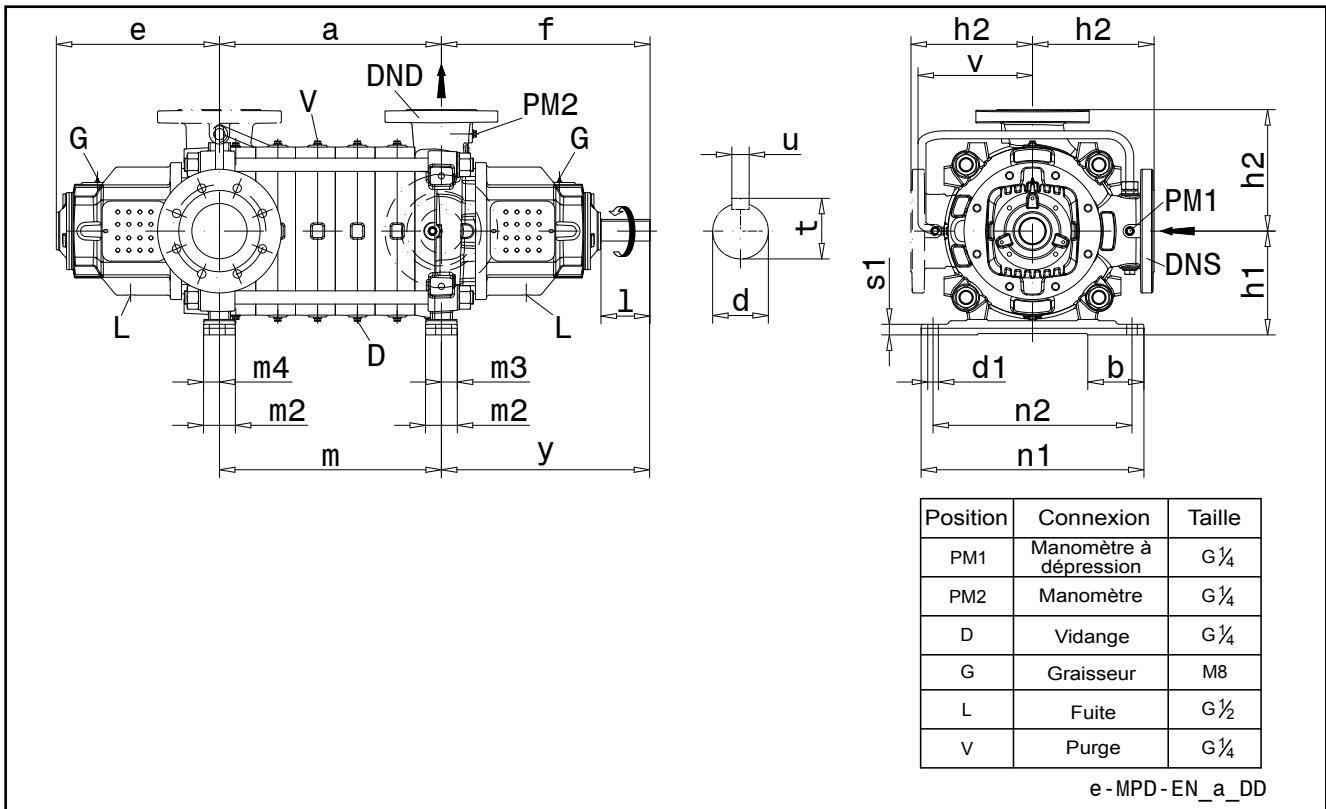

TYPE POMPE	DIMENSIONS [mm]																			
	MPD Taille	Dimensions de la pompe						Dimensions des pied et entraxe de fixation							Arbre					
	DNS	DND	e	f	h1	h2	v	y	m2	m3	m4	n1	n2	b	d1	s1	d	t	u	l
50	80	50	282,5	350	150	200	200	350	54	24	27	332	290	90	14	21	28j6	31	8	70
65	100	65	319,4	393	190	225	225	393	60	30	30	410	365	99	19	20	35k6	38	10	80
100	125	100	369	472	235	275	275	472	72	36	36	504	450	125	24	24	45k6	48,5	14	110
125	150	125	392	488	300	325	325	488	90	45	45	610	560	209	26	50	52k6	56	16	110
150	200	150	469,3	580	350	400	400	580	100	40	40	735	680	260	26	50	60m6	64	18	135

REMARQUE. Pompes fournies avec brides conformes à la norme EN 1092-2 en standard; version ASME B16.5 disponible sur demande. e-MPD-fr_a_td
Pour les dimensions des brides, voir schéma pages 92-93.

TAILLE	50			65			100			125			150		
	NOMBRE D'ETAGES	a	m	G [kg]	a	m	G [kg]	a	m	G [kg]	a	m	G [kg]	a	m
1	87	87	104	110	110	155	142	142	269	173	173	446	210	230	-
2	149	149	116	188	188	179	232	232	307	285	285	513	342	362	-
3	211	211	128	266	266	203	322	322	345	397	397	580	474	494	-
4	273	273	140	344	344	227	412	412	383	509	509	647	606	626	-
5	335	335	152	422	422	251	502	502	421	621	621	714	738	758	-
6	397	397	164	500	500	275	592	592	459	733	733	781	870	890	-
7	459	459	176	578	578	299	682	682	497	845	845	848			
8	521	521	188	656	656	323	772	772	535	957	957	915			
9	583	583	200	734	734	347	862	862	573						
10	645	645	212	812	812	371	952	952	611						
11	707	707	224	890	890	395	1042	1042	649						
12	769	769	236	968	968	419									
13	831	831	248	1046	1046	443									
14	893	893	260	1124	1124	467									
15	955	955	272	1202	1202	491									
16	1017	1017	284												
17	1079	1079	296												
18	1141	1141	308												

e-MPD-stage-fr_b_td

SÉRIES MPD
DIMENSIONS ET POIDS À 50 Hz

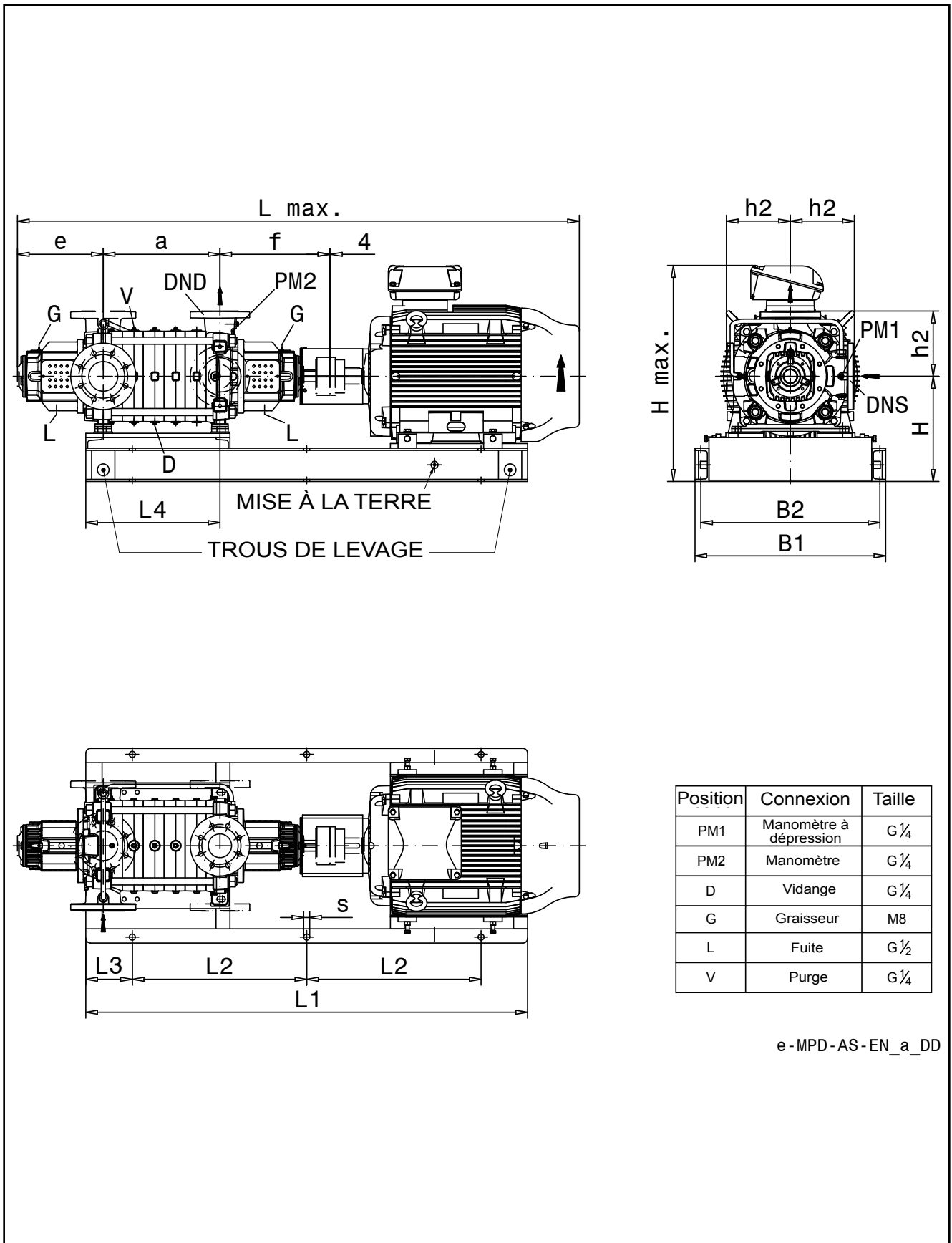

Position	Connexion	Taille
PM1	Manomètre à dépression	G $\frac{1}{4}$
PM2	Manomètre	G $\frac{1}{4}$
D	Vidange	G $\frac{1}{4}$
G	Graisseur	M8
L	Fuite	G $\frac{1}{2}$
V	Purge	G $\frac{1}{4}$

e-MPD-AS-EN_a_DD

SÉRIE MPD - DN50

DIMENSIONS ET POIDS À 50 Hz

a xylem brand

TYPE DE POMPE MPR Taille	N° ETAGES	CHÂSSIS MOTEUR IEC	3000 [tr/min]	1500 [tr/min]	DIMENSIONS [mm]															POIDS G [kg]	TYPE ACCOUP.	
					DNS	DND	a	e	f	B1	B2	L1	L2	L3	L4	H	h2	s	Hmax			Lmax
50	1	132S/M	5,5	-	80	50	87	283	350	490	450	950	325	150	204	250	200	6xØ19 (M16)	450	1171	210	B80B
		132S/M	7,5	-	80	50	87	283	350	490	450	950	325	150	204	250	200	6xØ19 (M16)	450	1171	206	B80B
		100L	-	2,2	80	50	87	283	350	484	450	850	275	150	204	233	200	6xØ15 (M12)	433	1166	182	B80A
	2	132S/M	5,5	-	80	50	149	283	350	490	450	950	325	150	204	250	200	6xØ19 (M16)	450	1233	222	B80B
		132S/M	7,5	-	80	50	149	283	350	490	450	950	325	150	204	250	200	6xØ19 (M16)	450	1233	218	B80B
		160M	11	-	80	50	149	283	350	490	450	1100	350	200	204	288	200	6xØ19 (M16)	528	1390	286	B95A
		160M	15	-	80	50	149	283	350	490	450	1100	350	200	204	288	200	6xØ19 (M16)	528	1390	287	B95A
		100L	-	2,2	80	50	149	283	350	484	450	850	275	150	204	233	200	6xØ15 (M12)	433	1228	194	B80A
	3	160M	11	-	80	50	211	283	350	490	450	1200	400	200	328	288	200	6xØ19 (M16)	528	1452	302	B95A
		160M	15	-	80	50	211	283	350	490	450	1200	400	200	328	288	200	6xØ19 (M16)	528	1452	303	B95A
		160L	18,5	-	80	50	211	283	350	490	450	1200	400	200	328	288	200	6xØ19 (M16)	528	1452	310	B95A
		180M	22	-	80	50	211	283	350	490	450	1200	400	200	266	308	200	6xØ19 (M16)	589	1512	373	B110B
		100L	-	2,2	80	50	211	283	350	484	450	1000	350	150	328	233	200	6xØ15 (M12)	433	1290	211	B80A
	4	100L	-	3	80	50	211	283	350	484	450	1000	350	150	328	233	200	6xØ15 (M12)	433	1290	215	B80A
		160M	15	-	80	50	273	283	350	490	450	1200	400	200	328	288	200	6xØ19 (M16)	528	1514	315	B95A
		160L	18,5	-	80	50	273	283	350	490	450	1200	400	200	328	288	200	6xØ19 (M16)	528	1514	322	B95A
		180M	22	-	80	50	273	283	350	490	450	1300	450	200	390	308	200	6xØ19 (M16)	589	1574	390	B110B
		200L	30	-	80	50	273	283	350	650	610	1300	450	200	328	328	200	6xØ19 (M16)	647	1677	479	B125A
5	100L	-	3	80	50	273	283	350	484	450	1000	350	150	328	233	200	6xØ15 (M12)	433	1352	227	B80A	
	112M	-	4	80	50	273	283	350	484	450	1050	375	150	390	233	200	6xØ15 (M12)	433	1352	245	B80A	
	180M	22	-	80	50	335	283	350	490	450	1300	450	200	390	308	200	6xØ19 (M16)	589	1636	402	B110B	
	200L	30	-	80	50	335	283	350	650	610	1450	525	200	452	328	200	6xØ19 (M16)	647	1739	503	B125A	
	200L	37	-	80	50	335	283	350	650	610	1450	525	200	452	328	200	6xØ19 (M16)	647	1739	518	B125A	
6	100L	-	3	80	50	335	283	350	484	450	1100	400	150	452	233	200	6xØ15 (M12)	433	1414	240	B80A	
	112M	-	4	80	50	335	283	350	484	450	1050	375	150	390	233	200	6xØ15 (M12)	433	1414	257	B80A	
	200L	30	-	80	50	397	283	350	650	610	1450	525	200	452	328	200	6xØ19 (M16)	647	1801	515	B125A	
	200L	37	-	80	50	397	283	350	650	610	1450	525	200	452	328	200	6xØ19 (M16)	647	1801	530	B125A	
	112M	-	4	80	50	397	283	350	484	450	1200	450	150	514	233	200	6xØ15 (M12)	433	1476	272	B80A	
7	132S/M	-	5,5	80	50	397	283	350	490	450	1200	450	150	452	250	200	6xØ19 (M16)	450	1519	284	B80B	
	200L	30	-	80	50	459	283	350	650	610	1550	575	200	576	328	200	6xØ19 (M16)	647	1863	528	B125A	
	200L	37	-	80	50	459	283	350	650	610	1550	575	200	576	328	200	6xØ19 (M16)	647	1863	543	B125A	
	225S/M	45	-	80	50	459	283	350	660	610	1600	600	200	576	368	200	6xØ19 (M16)	752	1952	699	B125A	
	112M	-	4	80	50	459	283	350	484	450	1200	450	150	514	233	200	6xØ15 (M12)	433	1538	284	B80A	
8	132S/M	-	5,5	80	50	459	283	350	490	450	1350	525	150	576	250	200	6xØ19 (M16)	450	1581	299	B80B	
	200L	37	-	80	50	521	283	350	650	610	1550	575	200	576	328	200	6xØ19 (M16)	647	1925	555	B125A	
	225S/M	45	-	80	50	521	283	350	660	610	1600	600	200	576	368	200	6xØ19 (M16)	752	2014	711	B125A	
	250S/M	55	-	80	50	521	283	350	720	670	1700	650	200	576	393	200	6xØ19 (M16)	791	2123	808	B140A	
	132S/M	-	7,5	80	50	521	283	350	490	450	1350	525	150	576	250	200	6xØ19 (M16)	450	1643	311	B80B	
9	132S/M	-	7,5	80	50	521	283	350	490	450	1350	525	150	576	250	200	6xØ19 (M16)	450	1643	311	B80B	
	225S/M	45	-	80	50	583	283	350	660	610	1700	650	200	700	368	200	6xØ19 (M16)	752	2076	725	B125A	
	250S/M	55	-	80	50	583	283	350	720	670	1800	700	200	700	393	200	6xØ19 (M16)	791	2185	821	B140A	
	280S/M	75	-	80	50	583	283	350	820	770	1900	750	200	700	448	200	6xØ19 (M16)	913	2291	1063	B160A	
	132S/M	-	5,5	80	50	583	283	350	490	450	1450	575	150	700	250	200	6xØ19 (M16)	450	1705	325	B80B	
10	132S/M	-	7,5	80	50	583	283	350	490	450	1450	575	150	700	250	200	6xØ19 (M16)	450	1705	325	B80B	
	225S/M	45	-	80	50	645	283	350	660	610	1700	650	200	700	368	200	6xØ19 (M16)	752	2138	737	B125A	
	250S/M	55	-	80	50	645	283	350	720	670	1800	700	200	700	393	200	6xØ19 (M16)	791	2247	833	B140A	
	280S/M	75	-	80	50	645	283	350	820	770	1900	750	200	700	448	200	6xØ19 (M16)	913	2353	1075	B160A	
	132S/M	-	7,5	80	50	645	283	350	490	450	1450	575	150	700	250	200	6xØ19 (M16)	450	1767	337	B80B	
11	160M	-	11	80	50	645	283	350	490	450	1600	600	200	700	288	200	6xØ19 (M16)	528	1886	379	B95A	
	250S/M	55	-	80	50	707	283	350	720	670	1900	750	200	824	393	200	6xØ19 (M16)	791	2309	847	B140A	
	280S/M	75	-	80	50	707	283	350	820	770	2000	800	200	824	448	200	6xØ19 (M16)	913	2415	1120	B160A	
	132S/M	-	7,5	80	50	707	283	350	490	450	1600	650	150	824	250	200	6xØ19 (M16)	450	1829	352	B80B	
	160M	-	11	80	50	707	283	350	490	450	1700	650	200	824	288	200	6xØ19 (M16)	528	1948	392	B95A	
12	280S/M	75	-	80	50	769	283	350	820	770	2000	800	200	824	448	200	6xØ19 (M16)	913	2477	1132	B160A	
	280S/M	90	-	80	50	769	283	350	820	770	2000	800	200	824	448	200	6xØ19 (M16)	913	2477	1162	B160A	
	132S/M	-	7,5	80	50	769	283	350	490	450	1600	650	150	824	250	200	6xØ19 (M16)	450	1891	364	B80B	
	160M	-	11	80	50	769	283	350	490	450	1700	650	200	824	288	200	6xØ19 (M16)	528	2010	404	B95A	
13	280S/M	75	-	80	50	831	283	350	820	770	2150	875	200	948	448	200	6xØ19 (M16)	913	2539	1150	B160A	
	280S/M	90	-	80	50	831	283	350	820	770	2150	875	200	948	448	200	6xØ19 (M16)	913	2539	1180	B160A	
	132S/M	-	7,5	80	50	831	283	350	490	450	1700	700	150	948	250	200	6xØ19 (M16)	450	1953	377	B80B	
	160M	-	11	80	50	831	283	350	490	450	1850	725	200	948	288	200	6xØ19 (M16)	528	2072	420	B95A	
14	280S/M	75	-	80	50	893	283	350	820	770	2150	875	200	948	448	200	6xØ19 (M16)	913	2601	1162	B160A	
	280S/M	90	-	80	50	893	283	350	820	770	2150	875	200	948	448	200	6xØ19 (M16)	913	2601	1192	B160A	
	160M	-	11	80	50	893	283	350	490	450	1850	725	200	948	288	200	6xØ19 (M16)	528	2134	432	B95A	
	160L	-	15	80	50	893	283	350	490	450	1850	725	200	948	288	200	6xØ19 (M16)	528	2134	477	B110A	
15	280S/M	75	-	80	50	955	283	350	820	770	2250	925	200	1072	448	200	6xØ19 (M16)	913	2663	1176	B160A	
	315S/M	110	-	80	50	955	283	350	860	810	2350	925	250									

SÉRIE MPD - DN65
DIMENSIONS ET POIDS À 50 Hz

TYPE DE POMPE MPD Taille	N° ETAGES	CHÂSSIS MOTEUR IEC	3000 [tr/min]		DIMENSIONS [mm]															POIDS		TYPE ACCOUPL.
			1500 [tr/min]	1500 [tr/min]	DNS	DND	a	e	f	B1	B2	L1	L2	L3	L4	H	h2	s	Hmax	Lmax	G [kg]	
65	1	160M	15	-	100	65	110	319	393	560	520	1150	375	200	253	313	225	6xØ19 (M16)	553	1430	335	B95D
		160L	18,5	-	100	65	110	319	393	560	520	1150	375	200	253	313	225	6xØ19 (M16)	553	1430	342	B95D
		100L	-	2,2	100	65	110	319	393	550	510	950	325	150	253	293	225	6xØ19 (M16)	518	1268	255	B95B
	2	160L	18,5	-	100	65	188	319	393	560	520	1150	375	200	253	313	225	6xØ19 (M16)	553	1508	366	B95D
		180M	22	-	100	65	188	319	393	560	520	1200	400	200	253	313	225	6xØ19 (M16)	594	1568	429	B110D
		200L	30	-	100	65	188	319	393	650	610	1250	425	200	253	323	225	6xØ19 (M16)	642	1671	510	B125B
		200L	37	-	100	65	188	319	393	650	610	1250	425	200	253	323	225	6xØ19 (M16)	642	1671	525	B125B
		112M	-	4	100	65	188	319	393	550	510	950	325	150	253	293	225	6xØ19 (M16)	518	1346	299	B95B
		132S/M	-	5,5	100	65	188	319	393	550	510	1100	400	150	331	293	225	6xØ19 (M16)	518	1389	307	B95C
	3	200L	37	-	100	65	266	319	393	650	610	1400	500	200	409	323	225	6xØ19 (M16)	642	1749	556	B125B
		225S/M	45	-	100	65	266	319	393	660	610	1450	525	200	409	373	225	6xØ19 (M16)	757	1838	707	B125B
		250S/M	55	-	100	65	266	319	393	720	670	1550	575	200	409	393	225	6xØ19 (M16)	791	1947	800	B140B
		132S/M	-	5,5	100	65	266	319	393	550	510	1100	400	150	331	293	225	6xØ19 (M16)	518	1467	331	B95C
	4	132S/M	-	7,5	100	65	266	319	393	550	510	1100	400	150	331	293	225	6xØ19 (M16)	518	1467	331	B95C
		225S/M	45	-	100	65	344	319	393	660	610	1450	525	200	409	373	225	6xØ19 (M16)	757	1916	731	B125B
250S/M		55	-	100	65	344	319	393	720	670	1550	575	200	409	393	225	6xØ19 (M16)	791	2025	824	B140B	
280S/M		75	-	100	65	344	319	393	820	770	1700	650	200	487	443	225	6xØ26 (M20)	908	2131	1093	B160B	
5	132S/M	-	7,5	100	65	344	319	393	550	510	1300	500	150	487	293	225	6xØ19 (M16)	518	1545	361	B95C	
	160M	-	11	100	65	344	319	393	560	520	1350	475	200	409	313	225	6xØ19 (M16)	553	1664	397	B95D	
	280S/M	75	-	100	65	422	319	393	820	770	1700	650	200	487	443	225	6xØ26 (M20)	908	2209	1117	B160B	
	280S/M	90	-	100	65	422	319	393	820	770	1700	650	200	487	443	225	6xØ26 (M20)	908	2209	1147	B160B	
	315S/M	110	-	100	65	422	319	393	860	810	1950	775	200	487	513	225	6xØ26 (M20)	1043	2382	1439	B160B	
6	160M	-	11	100	65	422	319	393	560	520	1500	550	200	565	313	225	6xØ19 (M16)	553	1742	424	B95D	
	160L	-	15	100	65	422	319	393	560	520	1500	550	200	565	313	225	6xØ19 (M16)	553	1742	469	B110C	
	280S/M	75	-	100	65	500	319	393	820	770	1850	725	200	643	443	225	6xØ26 (M20)	908	2287	1146	B160B	
	280S/M	90	-	100	65	500	319	393	820	770	1850	725	200	643	443	225	6xØ26 (M20)	908	2287	1176	B160B	
	315S/M	110	-	100	65	500	319	393	860	810	2100	850	200	643	513	225	6xØ26 (M20)	1043	2460	1469	B160B	
	160M	-	11	100	65	500	319	393	560	520	1500	550	200	565	313	225	6xØ19 (M16)	553	1820	448	B95D	
7	160L	-	15	100	65	500	319	393	560	520	1500	550	200	565	313	225	6xØ19 (M16)	553	1820	493	B110C	
	280S/M	90	-	100	65	578	319	393	820	770	1850	725	200	643	443	225	6xØ26 (M20)	908	2365	1200	B160B	
	315S/M	132	-	100	65	578	319	393	860	810	2100	850	200	643	513	225	6xØ26 (M20)	1043	2538	1543	B160B	
	160M	-	11	100	65	578	319	393	560	520	1650	625	200	721	313	225	6xØ19 (M16)	553	1898	475	B95D	
8	180M	-	18,5	100	65	578	319	393	560	520	1600	600	200	643	313	225	6xØ19 (M16)	594	1958	560	B110D	
	315S/M	110	-	100	65	656	319	393	860	810	2250	925	200	799	513	225	6xØ26 (M20)	1043	2616	1522	B160B	
	315S/M	160	-	100	65	656	319	393	860	810	2250	925	200	799	513	225	6xØ26 (M20)	1043	2616	1702	B160B	
	160L	-	15	100	65	656	319	393	560	520	1650	625	200	721	313	225	6xØ19 (M16)	553	1976	544	B110C	
9	180M	-	18,5	100	65	656	319	393	560	520	1750	675	200	799	313	225	6xØ19 (M16)	594	2036	587	B110D	
	315S/M	110	-	100	65	734	319	393	860	810	2250	925	200	799	513	225	6xØ26 (M20)	1043	2694	1546	B160B	
	315S/M	132	-	100	65	734	319	393	860	810	2250	925	200	799	513	225	6xØ26 (M20)	1043	2694	1596	B160B	
	315S/M	160	-	100	65	734	319	393	860	810	2250	925	200	799	513	225	6xØ26 (M20)	1043	2694	1726	B160B	
	315L	200	-	100	65	734	319	393	860	810	2250	925	200	799	513	225	6xØ26 (M20)	1088	2803	1851	B180B	
10	160L	-	15	100	65	734	319	393	560	520	1800	700	200	877	313	225	6xØ19 (M16)	553	2054	571	B110C	
	180L	-	22	100	65	734	319	393	560	520	1750	675	200	799	313	225	6xØ19 (M16)	594	2152	628	B110D	
	315S/M	132	-	100	65	812	319	393	860	810	2400	950	250	955	513	225	6xØ26 (M20)	1043	2772	1625	B160B	
	315L	200	-	100	65	812	319	393	860	810	2400	950	250	955	513	225	6xØ26 (M20)	1088	2881	1880	B180B	
	180M	-	18,5	100	65	812	319	393	560	520	1900	750	200	955	313	225	6xØ19 (M16)	594	2192	638	B110D	
	200L	-	30	100	65	812	319	393	650	610	1950	775	200	955	323	225	6xØ19 (M16)	642	2295	715	B125B	
11	180M	-	18,5	100	65	890	319	393	560	520	1900	750	200	955	313	225	6xØ19 (M16)	594	2270	662	B110D	
	200L	-	30	100	65	890	319	393	650	610	1950	775	200	955	323	225	6xØ19 (M16)	642	2373	739	B125B	
12	180L	-	22	100	65	968	319	393	560	520	2050	825	200	1111	313	225	6xØ19 (M16)	594	2386	706	B110D	
	200L	-	30	100	65	968	319	393	650	610	2100	850	200	1111	323	225	6xØ19 (M16)	642	2451	766	B125B	
13	180L	-	22	100	65	1046	319	393	560	520	2050	825	200	1111	313	225	6xØ19 (M16)	594	2464	730	B110D	
	200L	-	30	100	65	1046	319	393	650	610	2100	850	200	1111	323	225	6xØ19 (M16)	642	2529	790	B125B	
14	200L	-	30	100	65	1124	319	393	650	610	2300	900	250	1267	323	225	6xØ19 (M16)	642	2607	820	B125B	
	225S/M	-	37	100	65	1124	319	393	660	610	2350	925	250	1267	373	225	6xØ19 (M16)	757	2726	984	B140B	
15	200L	-	30	100	65	1202	319	393	650	610	2300	900	250	1267	323	225	6xØ19 (M16)	642	2685	844	B125B	
	225S/M	-	37	100	65	1202	319	393	660	610	2350	925	250	1267	373	225	6xØ19 (M16)	757	2804	1008	B140B	

REMARQUE. Pompes fournies avec brides conformes à la norme EN 1092-2 en standard; version ASME B16.5 disponible sur demande. e-MPD-AS-65-fr_b_id
Pour les dimensions des brides, voir schéma pages 92-93.

SÉRIE MPD - DN100 DIMENSIONS ET POIDS À 50 Hz

TYPE DE POMPE MPD Taille	N° ETAGES	CHÂSSIS MOTEUR IEC	3000 [tr/min]	1500 [tr/min]	DIMENSIONS [mm]															POIDS G [kg]	TYPE ACCOUPL.	
					DNS	DND	a	e	f	B1	B2	L1	L2	L3	L4	H	h2	s	Hmax			Lmax
100	1	200L	37	-	125	100	142	369	472	710	670	1400	500	200	307	363	275	6xØ19 (M16)	682	1754	632	B125C
		250S/M	55	-	125	100	142	369	472	720	670	1550	575	200	307	398	275	6xØ19 (M16)	796	1952	867	B140C
		132S/M	-	5,5	125	100	142	369	472	710	670	1200	400	200	307	358	275	6xØ19 (M16)	633	1472	433	B110E
	2	225S/M	45	-	125	100	232	369	472	720	670	1450	525	200	307	378	275	6xØ19 (M16)	762	1933	815	B125C
		250S/M	55	-	125	100	232	369	472	720	670	1550	575	200	307	398	275	6xØ19 (M16)	796	2042	905	B140C
		280S/M	75	-	125	100	232	369	472	820	770	1600	600	200	307	443	275	6xØ26 (M20)	908	2148	1153	B160C
		280S/M	90	-	125	100	232	369	472	820	770	1600	600	200	307	443	275	6xØ26 (M20)	908	2148	1183	B160C
		315S/M	110	-	125	100	232	369	472	860	810	1900	750	200	397	503	275	6xØ26 (M20)	1033	2321	1471	B160C
		132S/M	-	5,5	125	100	232	369	472	710	670	1200	400	200	307	358	275	6xØ19 (M16)	633	1562	471	B110E
		132S/M	-	7,5	125	100	232	369	472	710	670	1200	400	200	307	358	275	6xØ19 (M16)	633	1562	471	B110E
	160M	-	11	125	100	232	369	472	710	670	1350	475	200	307	363	275	6xØ19 (M16)	638	1681	498	B110F	
	3	280S/M	90	-	125	100	322	369	472	820	770	1800	700	200	487	443	275	6xØ26 (M20)	908	2238	1237	B160C
		315S/M	110	-	125	100	322	369	472	860	810	1900	750	200	397	503	275	6xØ26 (M20)	1033	2411	1509	B160C
		315S/M	132	-	125	100	322	369	472	860	810	1900	750	200	397	503	275	6xØ26 (M20)	1033	2411	1559	B160C
		315S/M	160	-	125	100	322	369	472	860	810	1900	750	200	397	503	275	6xØ26 (M20)	1033	2411	1689	B160C
		160M	-	11	125	100	322	369	472	710	670	1550	575	200	487	363	275	6xØ19 (M16)	638	1771	549	B110F
		160L	-	15	125	100	322	369	472	710	670	1550	575	200	487	363	275	6xØ19 (M16)	638	1771	593	B110F
	180M	-	18,5	125	100	322	369	472	710	670	1450	525	200	397	363	275	6xØ19 (M16)	644	1831	633	B110G	
	4	315S/M	132	-	125	100	412	369	472	860	810	2100	850	200	577	503	275	6xØ26 (M20)	1033	2501	1643	B160C
		315S/M	160	-	125	100	412	369	472	860	810	2100	850	200	577	503	275	6xØ26 (M20)	1033	2501	1773	B160C
		315L	200	-	125	100	412	369	472	860	810	2100	850	200	577	503	275	6xØ26 (M20)	1078	2610	1897	B180D
		160L	-	15	125	100	412	369	472	710	670	1550	575	200	487	363	275	6xØ19 (M16)	638	1861	631	B110F
		180M	-	18,5	125	100	412	369	472	710	670	1650	625	200	577	363	275	6xØ19 (M16)	644	1921	678	B110G
	180L	-	22	125	100	412	369	472	710	670	1650	625	200	577	363	275	6xØ19 (M16)	644	1959	695	B110G	
	5	315S/M	160	-	125	100	502	369	472	860	810	2100	850	200	577	503	275	6xØ26 (M20)	1033	2591	1811	B160C
		315L	200	-	125	100	502	369	472	860	810	2100	850	200	577	503	275	6xØ26 (M20)	1078	2700	1935	B180D
		315L	250	-	125	100	502	369	472	860	810	2100	850	200	577	503	275	6xØ26 (M20)	1078	2700	2085	B180D
		180L	-	22	125	100	502	369	472	710	670	1650	625	200	577	363	275	6xØ19 (M16)	644	2049	733	B110G
		200L	-	30	125	100	502	369	472	710	670	1800	700	200	667	363	275	6xØ19 (M16)	682	2114	787	B125C
	6	315L	200	-	125	100	592	369	472	860	810	2300	900	250	757	503	275	6xØ26 (M20)	1078	2790	1982	B180D
		315L	250	-	125	100	592	369	472	860	810	2300	900	250	757	503	275	6xØ26 (M20)	1078	2790	2132	B180D
		355M/L	315	-	125	100	592	369	472	1000	930	2400	950	250	757	583	275	6xØ29 (M24)	1203	2849	2850	B200B
		200L	-	30	125	100	592	369	472	710	670	1800	700	200	667	363	275	6xØ19 (M16)	682	2204	825	B125C
		225S/M	-	37	125	100	592	369	472	720	670	1950	775	200	757	378	275	6xØ19 (M16)	762	2323	985	B140C
	7	315L	250	-	125	100	682	369	472	860	810	2300	900	250	757	503	275	6xØ26 (M20)	1078	2880	2170	B180D
		355M/L	315	-	125	100	682	369	472	1000	930	2400	950	250	757	583	275	6xØ29 (M24)	1203	2939	2888	B200B
		355M/L	355	-	125	100	682	369	472	1000	930	2400	950	250	757	583	275	6xØ29 (M24)	1203	2939	2888	B200B
		200L	-	30	125	100	682	369	472	720	670	2050	825	200	937	383	275	6xØ19 (M16)	702	2294	890	B125C
		225S/M	-	37	125	100	682	369	472	720	670	1950	775	200	757	378	275	6xØ19 (M16)	762	2413	1023	B140C
	225S/M	-	45	125	100	682	369	472	720	670	1950	775	200	757	378	275	6xØ19 (M16)	762	2413	1058	B140C	
	8	225S/M	-	37	125	100	772	369	472	720	670	2150	875	200	937	398	275	6xØ26 (M20)	782	2503	1088	B140C
		225S/M	-	45	125	100	772	369	472	720	670	2150	875	200	937	398	275	6xØ26 (M20)	782	2503	1123	B140C
	9	225S/M	-	45	125	100	862	369	472	720	670	2150	875	200	937	398	275	6xØ26 (M20)	782	2593	1161	B140C
		250S/M	-	55	125	100	862	369	472	720	670	2200	900	200	937	418	275	6xØ26 (M20)	816	2672	1270	B160C
	10	225S/M	-	45	125	100	952	369	472	720	670	2300	900	250	1117	398	275	6xØ26 (M20)	782	2683	1203	B140C
		250S/M	-	55	125	100	952	369	472	720	670	2350	925	250	1117	418	275	6xØ26 (M20)	816	2762	1312	B160C
	11	250S/M	-	55	125	100	1042	369	472	720	670	2350	925	250	1117	418	275	6xØ26 (M20)	816	2852	1350	B160C
		280S/M	-	75	125	100	1042	369	472	820	770	2400	950	250	1117	443	275	6xØ26 (M20)	908	2958	1499	B180E

REMARQUE. Pompes fournies avec brides conformes à la norme EN 1092-2 en standard; version ASME B16.5 disponible sur demande. e-MPD-AS-100-fr_b_ld
Pour les dimensions des brides, voir schéma pages 92-93.

SÉRIE MPD - DN125 DIMENSIONS ET POIDS À 50 Hz

TYPE DE POMPE MPD Taille	N° ETAGES	CHÂSSIS MOTEUR IEC	3000 [tr/min]	1500 [tr/min]	DIMENSIONS [mm]															POIDS G [kg]	TYPE ACCOUPL.		
					DNS	DND	a	e	f	B1	B2	L1	L2	L3	L4	H	h2	s	Hmax			Lmax	
125	1	315S/M	110	-	150	125	173	392	488	860	810	1800	700	200	278	508	325	6xØ26 (M20)	1038	2301	1583	B160D	
		315S/M	132	-	150	125	173	392	488	860	810	1800	700	200	278	508	325	6xØ26 (M20)	1038	2301	1633	B160D	
		160M	-	11	150	125	173	392	488	750	710	1300	450	200	278	428	325	6xØ19 (M16)	753	1661	662	B125D	
		180M	-	18,5	150	125	173	392	488	750	710	1350	475	200	278	428	325	6xØ19 (M16)	753	1721	745	B125E	
	2	315S/M	132	-	150	125	285	392	488	860	810	1950	775	200	390	508	325	6xØ26 (M20)	1038	2413	1714	B160D	
		315S/M	160	-	150	125	285	392	488	860	810	1950	775	200	390	508	325	6xØ26 (M20)	1038	2413	1844	B160D	
		315L	200	-	150	125	285	392	488	860	810	1950	775	200	390	508	325	6xØ26 (M20)	1083	2522	1968	B180F	
		315L	250	-	150	125	285	392	488	860	810	1950	775	200	390	508	325	6xØ26 (M20)	1083	2522	2118	B180F	
		355M/L	315	-	150	125	285	392	488	1000	930	2050	825	200	390	588	325	6xØ29 (M24)	1208	2581	2836	B200D	
		160L	-	15	150	125	285	392	488	750	710	1400	500	200	390	428	325	6xØ19 (M16)	753	1773	781	B125D	
		180M	-	18,5	150	125	285	392	488	750	710	1450	525	200	390	428	325	6xØ19 (M16)	753	1833	820	B125E	
		180L	-	22	150	125	285	392	488	750	710	1450	525	200	390	428	325	6xØ19 (M16)	753	1871	837	B125E	
		200L	-	30	150	125	285	392	488	750	710	1500	550	200	390	428	325	6xØ19 (M16)	753	1936	885	B125F	
		225S/M	-	37	150	125	285	392	488	760	710	1550	575	200	390	448	325	6xØ19 (M16)	832	2055	1037	B140D	
		3	315L	250	-	150	125	397	392	488	860	810	2050	825	200	502	508	325	6xØ26 (M20)	1083	2634	2194	B180F
			355M/L	315	-	150	125	397	392	488	1000	930	2200	900	200	502	588	325	6xØ29 (M24)	1208	2693	2919	B200D
	355M/L		355	-	150	125	397	392	488	1000	930	2200	900	200	502	588	325	6xØ29 (M24)	1208	2693	2919	B200D	
	355A/B		400	-	150	125	397	392	488	1000	930	2300	900	250	502	588	325	6xØ29 (M24)	1313	2888	3235	B225C	
	200L		-	30	150	125	397	392	488	750	710	1600	600	200	502	428	325	6xØ19 (M16)	753	2048	960	B125F	
	225S/M		-	37	150	125	397	392	488	760	710	1650	625	200	502	448	325	6xØ19 (M16)	832	2167	1112	B140D	
	225S/M		-	45	150	125	397	392	488	760	710	1650	625	200	502	448	325	6xØ19 (M16)	832	2167	1147	B140D	
	250S/M		-	55	150	125	397	392	488	760	710	1750	675	200	502	448	325	6xØ19 (M16)	846	2246	1255	B160D	
	4	355M/L	315	-	150	125	509	392	488	1000	930	2300	900	250	614	588	325	6xØ29 (M24)	1208	2805	3022	B200D	
		355M/L	355	-	150	125	509	392	488	1000	930	2300	900	250	614	588	325	6xØ29 (M24)	1208	2805	3022	B200D	
		355A/B	400	-	150	125	509	392	488	1000	930	2400	950	250	614	588	325	6xØ29 (M24)	1313	3000	3337	B225C	
		355A/B	450	-	150	125	509	392	488	1000	930	2400	950	250	614	588	325	6xØ29 (M24)	1313	3000	3487	B225C	
		400J/H	500	-	150	125	509	392	488	1140	1070	2700	1050	300	614	692	325	6xØ29 (M24)	1067	3393	4467	B225D	
		400J/H	560	-	150	125	509	392	488	1140	1070	2700	1050	300	614	692	325	6xØ29 (M24)	1067	3393	4467	B225D	
		225S/M	-	45	150	125	509	392	488	760	710	1800	700	200	614	448	325	6xØ19 (M16)	832	2279	1225	B140D	
		250S/M	-	55	150	125	509	392	488	760	710	1850	725	200	614	448	325	6xØ19 (M16)	846	2358	1329	B160D	
	5	280S/M	-	75	150	125	509	392	488	820	770	1950	775	200	614	468	325	6xØ26 (M20)	933	2464	1487	B180G	
		355A/B	400	-	150	125	621	392	488	1000	930	2550	1025	250	726	588	325	6xØ29 (M24)	1313	3112	3415	B225C	
		355A/B	450	-	150	125	621	392	488	1000	930	2550	1025	250	726	588	325	6xØ29 (M24)	1313	3112	3565	B225C	
		400J/H	500	-	150	125	621	392	488	1140	1070	2850	1125	300	726	692	325	6xØ29 (M24)	1067	3505	4548	B225D	
		400J/H	560	-	150	125	621	392	488	1140	1070	2850	1125	300	726	692	325	6xØ29 (M24)	1067	3505	4548	B225D	
		400J/H	630	-	150	125	621	392	488	1140	1070	2850	1125	300	726	692	325	6xØ29 (M24)	1067	3505	4640	RWS252B	
		280S/M	-	75	150	125	621	392	488	820	770	2050	825	200	726	468	325	6xØ26 (M20)	933	2576	1557	B180G	
		280S/M	-	90	150	125	621	392	488	820	770	2050	825	200	726	468	325	6xØ26 (M20)	933	2576	1627	B180G	
	6	280S/M	-	75	150	125	733	392	488	820	770	2150	875	200	838	468	325	6xØ26 (M20)	933	2688	1626	B180G	
		315S/M	-	110	150	125	733	392	488	860	810	2400	950	250	838	508	325	6xØ26 (M20)	1038	2891	2027	B200E	
	7	280S/M	-	90	150	125	845	392	488	820	770	2250	925	200	950	468	325	6xØ26 (M20)	933	2800	1766	B180G	
		315S/M	-	110	150	125	845	392	488	860	810	2500	1000	250	950	508	325	6xØ26 (M20)	1038	3003	2097	B200E	
	8	315S/M	-	110	150	125	957	392	488	860	810	2650	1075	250	1062	508	325	6xØ26 (M20)	1038	3115	2172	B200E	

REMARQUE. Pompes fournies avec brides conformes à la norme EN 1092-2 en standard; version ASME B16.5 disponible sur demande. e-MPD-AS-125-fr b td
Pour les dimensions des brides, voir schéma pages 92-93.

SÉRIES MPV
DIMENSIONS ET POIDS À 50 Hz

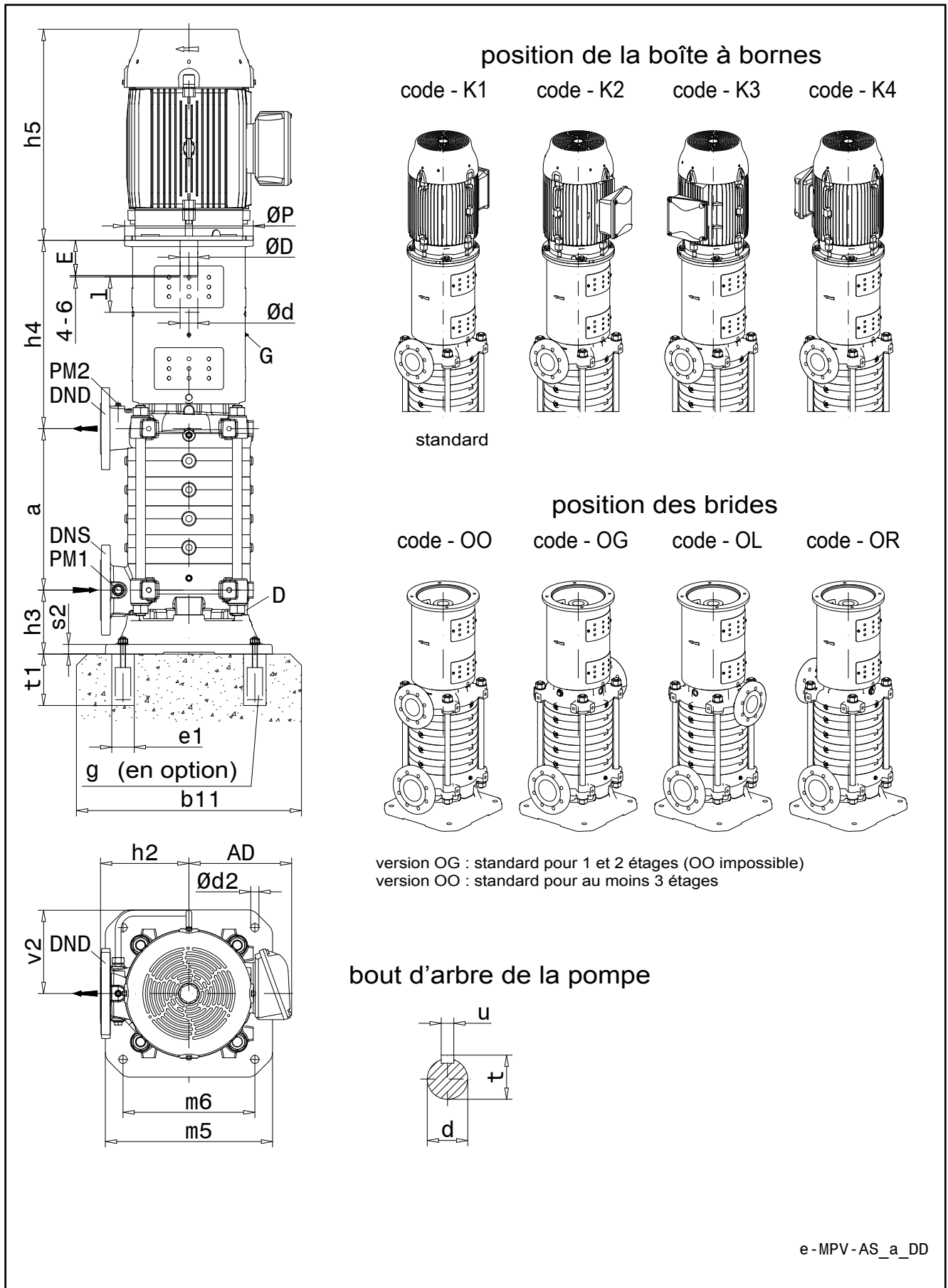

SÉRIES MPV DIMENSIONS ET POIDS À 50 Hz

TYPE POMPE MPV Taille	DIMENSIONS [mm]																
	Dimensions de la pompe												Dimensions de la base				
	DNS	DND	h2	h3	d2	m5	m6	s2	v2	d	t	u	l	b11	e1	t1	g
50	80	50	200	136	20	375	280	24	200	28j6	31	8	70	580	80	300	M16x300
65	100	65	225	165	20	440	340	27	225	35k6	38	10	80	640	80	300	M16x300
100	125	100	275	199	25	520	410	30	275	45k6	48,5	14	110	720	90	300	M20x300
125	150	125	325	225	30	620	480	34	325	52k6	56	16	110	820	100	400	M24x400
150	200	150	400	248	35	750	570	34	400	60m6	64	18	135	1000	120	400	M30x400

REMARQUE. Pompes fournies avec brides conformes à la norme EN 1092-2 en standard; version ASME B16.5 disponible sur demande. e-MPV-fr_a_td
Pour les dimensions des brides, voir schéma pages 92-93.

Taille	50		65		100		125		150	
	a	G1 [kg]	a	G1 [kg]	a	G1 [kg]	a	G1 [kg]	a	G1 [kg]
1	87	89	110	149	142	236	173	421	210	-
2	149	101	188	173	232	274	285	488	342	-
3	211	113	266	197	322	312	397	555	474	-
4	273	125	344	221	412	350	509	622	606	-
5	335	137	422	245	502	388	621	689	738	-
6	397	149	500	269	592	426	733	756	870	-
7	459	161	578	293	682	464	845	823		
8	521	173	656	317	772	502	957	890		
9	583	185	734	341	862	540				
10	645	197	812	365	952	578				
11	707	209	890	389	1042	616				
12	769	221	968	413						
13	831	233	1046	437						
14	893	245	1124	461						
15	955	257	1202	485						
16	1017	269								
17	1079	281								
18	1141	293								

e-MPV-stage-fr_a_td

SÉRIES MPV DIMENSIONS ET POIDS À 50 Hz

TYPE DE POMPE MPV Taille	3000 [tr/min]	1500 [tr/min]	Dimensions de la pompe										Dimensions du moteur					
			50		65		100		125		150		h5	P	D	E	AD	G3 [kg]
			h4	G2 [kg]	h4	G2 [kg]	h4	G2 [kg]	h4	G2	h4	G2 [kg]						
100L	-	2,2	414	29,8	-	-	-	-	-	-	-	-	322	250	28 j6	60	168	29
100L	-	3	414	29,8	-	-	-	-	-	-	-	-	353	250	28 j6	60	168	35,4
112M	-	4	414	29,8	-	-	-	-	-	-	-	-	398	250	28 j6	60	168	57,2
132S	5,5	-	434	32,1	-	-	-	-	-	-	-	-	375	300	38 k6	80	168	37,4
132S	-	5,5	434	32,1	477	44,4	-	-	-	-	-	-	405	300	38 k6	80	191	62,8
132S	7,5	-	434	32,1	-	-	-	-	-	-	-	-	367	300	38 k6	80	191	55,8
132M	-	7,5	434	32,1	477	44,4	-	-	-	-	-	-	405	300	38 k6	80	191	67,4
160M	11	-	464	38,2	-	-	-	-	-	-	-	-	428	350	42 k6	110	191	70,4
160M	-	11	464	38,2	507	46,8	586	69,9	602	85,5	-	-	494	350	42 k6	110	240	86,2
160M	15	-	464	38,2	507	46,8	-	-	-	-	-	-	494	350	42 k6	110	240	102
160L	19	-	464	38,2	507	46,8	-	-	-	-	-	-	494	350	42 k6	110	240	110,6
160L	-	15	464	39,3	507	47,9	586	69,9	602	85,5	-	-	494	350	42 k6	110	240	128,4
180M	22	-	464	39,3	507	47,9	-	-	-	-	-	-	494	350	48k6	110	240	121,2
180M	-	19	-	-	507	47,9	586	69,9	602	85,5	-	-	554	350	48k6	110	281	168
180L	-	22	-	-	507	47,9	586	69,9	602	85,5	-	-	592	350	48k6	110	281	185
200L	30	-	464	43,8	507	55,9	-	-	-	-	-	-	657	400	55m6	110	319	235
200L	-	30	-	-	507	55,9	586	72	602	81,7	-	-	657	400	55m6	110	319	228
200L	37	-	464	43,8	507	55,9	586	72	-	-	-	-	657	400	55m6	110	319	250
225S/M	-	37	-	-	-	-	616	82,7	632	94,6	-	-	746	450	60m6	140	384	365
225S/M	45	-	464	50,4	507	58,5	586	79,3	-	-	-	-	746	450	55m6	110	384	380
225S/M	-	45	-	-	-	-	616	82,7	632	94,6	-	-	746	450	60m6	140	384	400
250M	55	-	494	68,8	537	72,9	616	98,2	-	-	-	-	825	550	60m6	140	398	460
250M	-	55	-	-	-	-	616	100,4	632	105,1	724	-	825	550	65m6	140	398	500
280S/M	75	-	494	71	537	75,1	616	100,4	-	-	-	-	931	550	65m6	140	465	680
280S/M	-	75	-	-	-	-	616	104,1	632	108,8	724	-	931	550	75m6	140	465	630
280S/M	90	-	494	71	537	75,1	616	100,4	-	-	-	-	931	550	65m6	140	465	710
280S/M	-	90	-	-	-	-	-	-	632	108,8	724	-	931	550	75m6	140	465	700
315S/M	110	-	-	-	-	-	616	116	632	124,2	-	-	1104	660	65m6	140	530	900
315S/M	132	-	-	-	-	-	616	116	632	124,2	-	-	1104	660	65m6	140	530	950
315S/M	-	110	-	-	-	-	-	-	662	134,4	754	-	1104	660	80m6	170	530	950
315S/M	-	132	-	-	-	-	-	-	-	-	754	-	1104	660	80m6	170	530	1010
315S/M	160	-	-	-	-	-	616	116	632	124,2	-	-	1104	660	65m6	140	530	1080
315L	200	-	-	-	-	-	616	119,7	632	127,9	724	-	1213	660	65m6	140	575	1200
315L	250	-	-	-	-	-	616	119,7	632	127,9	724	-	1213	660	65m6	140	575	1350
355M/L	315	-	-	-	-	-	-	-	632	157,4	724	-	1272	800	75m6	140	620	1950
355M/L	355	-	-	-	-	-	-	-	632	157,4	724	-	1272	800	75m6	140	620	1950
355A/B	400	-	-	-	-	-	-	-	632	164,5	724	-	1467	800	75m6	140	725	2250
355A/B	450	-	-	-	-	-	-	-	632	164,5	724	-	1467	800	75m6	140	725	2400

Poids total groupe motopompe G = poids G1 + poids G2 + poids G3 (±5 %)

e-MPV-AS-fr_a_td

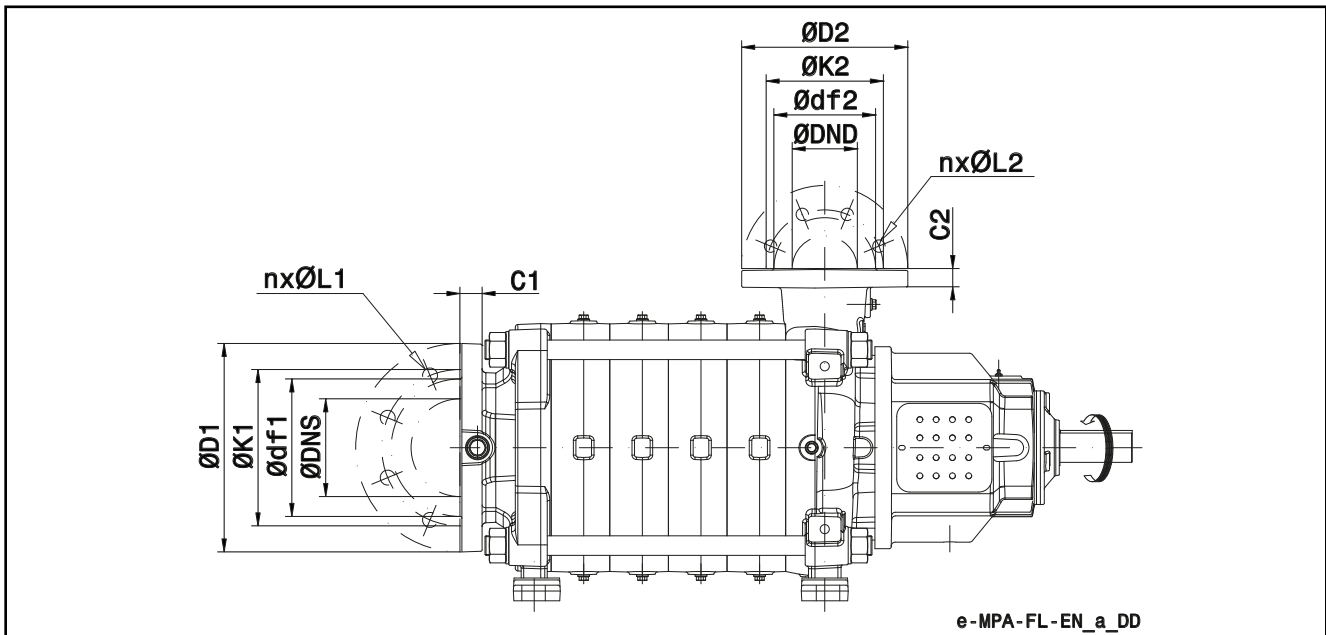
SÉRIES MPA
DIMENSIONS DES BRIDES (EN1092-1, EN1092-2)

e-MPA-FL-EN_a_DD

TYPE DE POMPE	DIMENSIONS (mm)														
	MPA	Côté aspiration								Côté refoulement					
	Taille	DNS	PN	D1	K1	C1	df1	n x ØL1	DND	PN	D2	K2	C2	df2	n x ØL2
Fonte EN-GIL-250 (EN1092-2)	50	100	10/16	235	180	28	156	8x19	50	10/40	180	125	28	99	4x19
	50	100	25/40	235	190	28	156	8x23	50						
	65	125	10/16	270	210	30	184	8x19	65	10/16	190	145	24	118	4x19
	65	125	25/40	270	220	30	184	8x28	65	25/40	190	145	24	118	8x19
	100	150	10/16	320	240	34	211	8x23	100	10/16	255	180	28	156	8x19
	100	150	25/40	320	250	34	211	8x28	100	25/40	255	190	28	156	8x23
	125	200	10	380	295	40	266	8x23	125	10/16	280	210	30	184	8x19
	125	200	16	380	295	40	266	12x23	125	25/40	280	220	30	184	8x28
	125	200	25	380	310	40	266	12x28							
	125	200	40	380	320	40	266	12x31							
	150	250	10	450	350	46	319	12x23	150	10/16	355	240	39	216	8x23
	150	250	16	450	355	46	319	12x28	150	25/40	355	250	39	216	8x28
150	250	25	450	370	46	330	12x31								
150	250	40	450	385	46	345	12x34								
Fonte ductile EN-GLS-400-15 (EN1092-2)	50	100	10/16	235	180	28	156	8x19	50	10/40	180	125	28	99	4x19
	50	100	25/40	235	190	28	156	8x23	50	63	180	135	28	99	4x23
	65	125	10/16	270	210	30	184	8x19	65	10/16	205	145	28	118	4x19
	65	125	25/40	270	220	30	184	8x28	65	25/40	205	145	28	118	8x19
	65								65	63	205	160	28	118	8x23
	100	150	10/16	320	240	34	211	8x23	100	10/16	275	180	33	156	8x19
	100	150	25/40	320	250	34	211	8x28	100	25/40	275	190	33	156	8x23
	100								100	63	275	200	33	156	8x28
	125	200	10	380	295	40	266	8x23	125	10/16	330	210	37	184	8x19
	125	200	16	380	295	40	266	12x23	125	25/40	330	220	37	184	8x28
	125	200	25	380	310	40	266	12x28	125	63	330	240	37	184	8x31
	125	200	40	380	320	40	266	12x31							
150	250	10	450	350	46	319	12x23	150	10/16	355	240	39	216	8x23	
150	250	16	450	355	46	319	12x28	150	25/40	355	250	39	216	8x28	
150	250	25	450	370	46	330	12x31	150	63	355	280	39	216	8x34	
150	250	40	450	385	46	345	12x34								
Acier moulé 1.4408, 1.4517 (EN1092-1)	50	100	10/16	235	180	24	160	8x18	50	10/40	180	125	26	102	4x18
	50	100	25/40	235	190	24	160	8x22	50	63	180	135	26	102	4x22
	65	125	10/16	270	210	26	188	8x18	65	10/16	205	145	26	122	4x18
	65	125	25/40	270	220	26	188	8x26	65	25/40	205	145	26	122	8x18
	65								65	63	205	160	26	122	8x22
	100	150	10/16	320	240	28	216	8x22	100	10/16	275	180	30	162	8x18
	100	150	25/40	320	250	28	216	8x26	100	25/40	275	190	30	162	8x22
	100								100	63	275	200	30	162	8x26
	125	200	10	380	295	34	268	8x22	125	10/16	330	210	34	188	8x18
	125	200	16	380	295	34	268	12x22	125	25/40	330	220	34	188	8x26
	125	200	25	380	310	34	278	12x26	125	63	330	240	34	188	8x30
	125	200	40	380	320	34	285	12x30							
	150	250	10	450	350	38	320	12x22	150	10/16	355	240	36	216	8x22
	150	250	16	450	355	38	320	12x26	150	25/40	355	250	36	216	8x26
	150	250	25	450	370	38	335	12x30	150	63	355	280	36	216	8x33
150	250	40	450	385	38	345	12x33								

REMARQUE : Les valeurs C, D et df peuvent varier du standard.

e-MPA-FL-EN-fr_a_ld

SÉRIES MPA DIMENSIONS DES BRIDES (ASME B16.5)

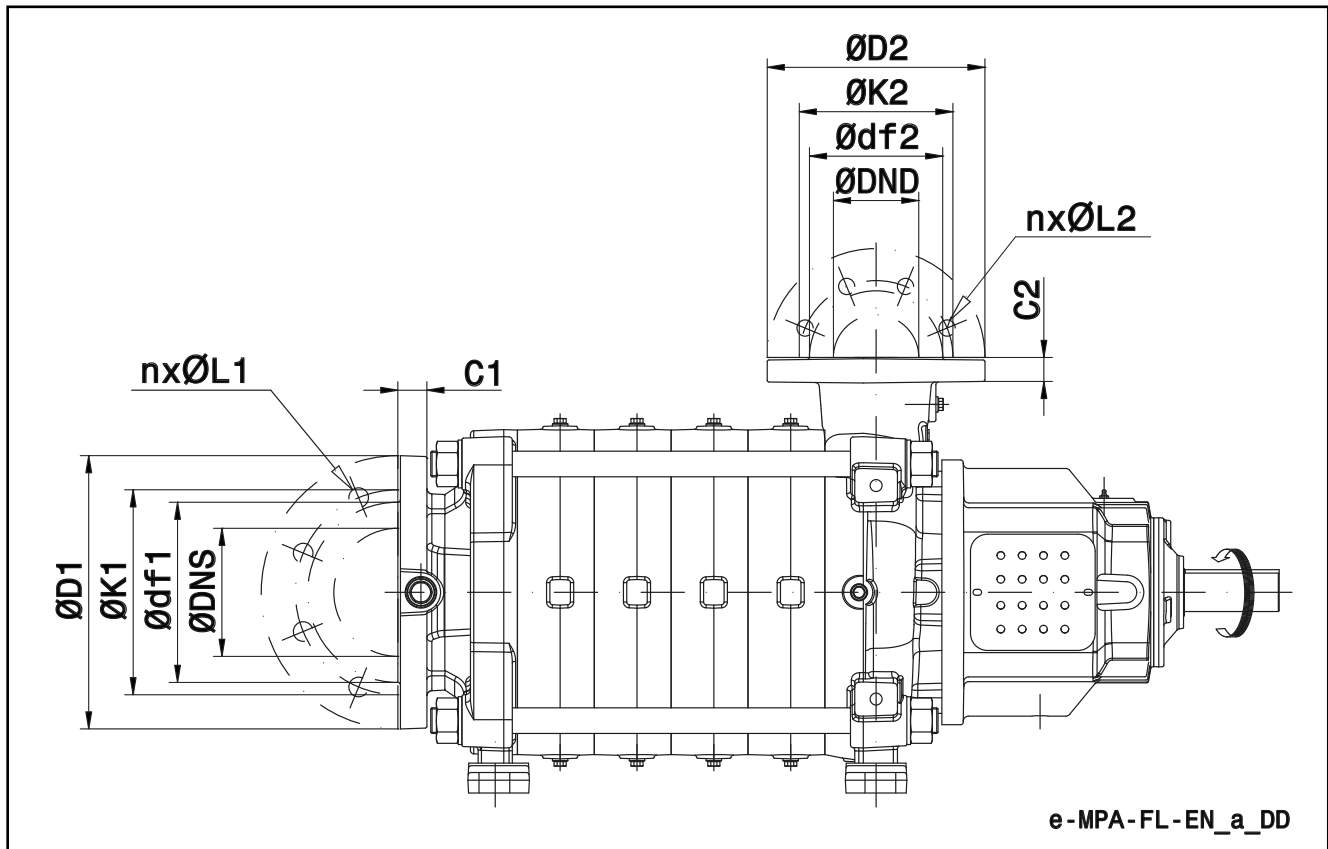

e-MPA-FL-EN_a_DD

TYPE DE POMPE	MPA	DIMENSIONS (mm)													
		Taille	DNS	CLASSE	Côté aspiration				Côté refoulement						
				D1	K1	C1	df1	n x ØL1	DND	CLASSE	D2	K2	C2	df2	n x ØL2
Fonte EN-GIL-250 (ASME B16.5)	50	4"	150	235	190,5	28	156	8x18	2"	150	180	120,5	28	99	4x18
	50								2"	300	180	127	28	99	8x18
	65	5"	150	270	216	30	184	8x22	2 1/2"	150	190	139,5	24	118	4x18
	65								2 1/2"	300	190	149,5	24	118	8x22
	100	6"	150	320	241,5	34	211	8x22	4"	150	255	190,5	28	156	8x18
	100	6"	300	320	270	34	211	12xM20	4"	300	255	200	28	156	8x22
	125	8"	150	380	298,5	40	266	8x22	5"	150	280	216	30	184	8x22
	125	8"	300	380	330	40	266	12x26	5"	300	280	235	30	184	8x22
	150	10"	150	450	362	46	324	12x26	6"	150	355	241,5	39	216	8x22
	150	10"	300	450	387,5	46	324	16x29,5	6"	300	355	270	39	216	12x22
Fonte ductile EN-GIL-400-15 (ASME B16.5)	50	4"	150	235	190,5	28	156	8x18	2"	150	180	120,5	28	99	4x18
	50								2"	300/600	180	127	28	99	8x18
	65	5"	150	270	216	30	184	8x22	2 1/2"	150	205	139,5	28	118	4x18
	65								2 1/2"	300/600	205	149,5	28	118	8x22
	100	6"	150	320	241,5	34	211	8x22	4"	150	275	190,5	33	156	8x18
	100	6"	300	320	270	34	211	12xM20	4"	300	275	200	33	156	8x22
	100								4"	600	275	216	33	156	8x26
	125	8"	150	380	298,5	40	266	8x22	5"	150	330	216	37	184	8x22
	125	8"	300	380	330	40	266	12x26	5"	300	330	235	37	184	8x22
	125								5"	600	330	267	37	184	8x29,5
	150	10"	150	450	362	46	324	12x26	6"	150	355	241,5	39	216	8x22
	150	10"	300	450	387,5	46	324	16x29,5	6"	300	355	270	39	216	12x22
	150								6"	600	355	292	39	216	12x29,5
Acier moulé 1.4408, 1.4517 (ASME B16.5)	50	4"	150	235	190,5	24	160	8x18	2"	150	180	120,5	26	102	4x18
	50								2"	300	180	127	26	102	8x18
	65	5"	150	270	216	26	188	8x22	2 1/2"	150	205	139,5	26	122	4x18
	65								2 1/2"	300/600	205	149,5	26	122	8x22
	100	6"	150	320	241,5	28	216	8x22	4"	150	275	190,5	30	162	8x18
	100	6"	300	320	270	28	216	12xM20	4"	300	275	200	30	162	8x22
	100								4"	600	275	216	30	162	8x26
	125	8"	150	380	298,5	34	270	8x22	5"	150	330	216	34	188	8x22
	125	8"	300	380	330	34	270	12x26	5"	300	330	235	34	188	8x22
	125								5"	600	330	267	34	188	8x29,5
	150	10"	150	450	362	38	324	12x26	6"	150	355	241,5	36	216	8x22
	150	10"	300	450	387,5	38	324	16x29,5	6"	300	355	270	36	216	12x22
	150								6"	600	355	292	36	216	12x29,5

REMARQUE : Les valeurs C, D et df peuvent varier du standard.

e-MPA-FL-ASME-fr_a_td

SÉRIES MPD, MPR ET MPV DIMENSIONS DES BRIDES (EN1092-1, EN1092-2)

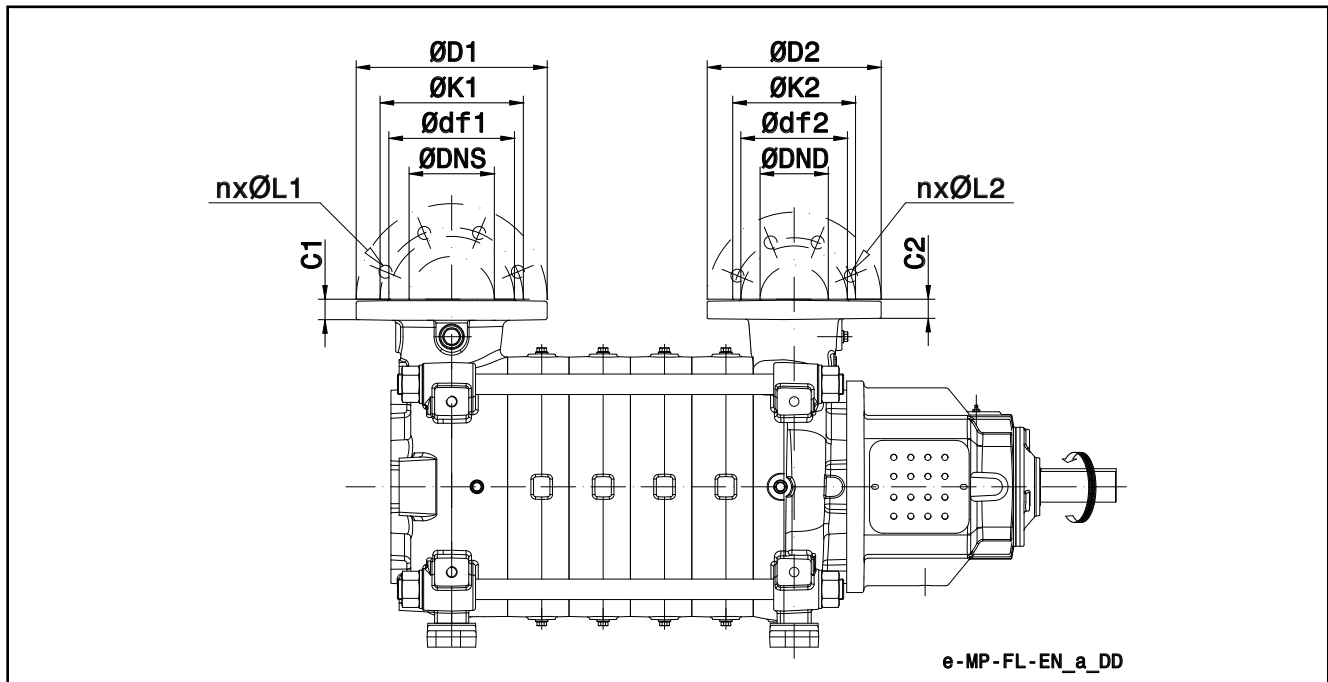

TYPE DE POMPE MPD, MPR, MPV	DIMENSIONS (mm)														
	Taille	Côté aspiration							Côté refoulement						
	DNS	PN	D1	K1	C1	df1	n x ØL1	DND	PN	D2	K2	C2	df2	n x ØL2	
Fonte EN-GJL-250 (EN1092-2)	50	80	10/40	210	160	26	132	8x19	50	ott-40	180	125	28	99	4x19
	65	100	10/16	255	180	28	156	8x19	65	42644	190	145	24	118	4x19
	65	100	25/40	255	190	28	156	8x23	65	25/40	190	145	24	118	8x19
	100	125	10/16	280	210	30	184	8x19	100	42644	255	180	28	156	8x19
	100	125	25/40	280	220	30	184	8x28	100	25/40	255	190	28	156	8x23
	125	150	10/16	320	240	34	216	8x23	125	42644	280	210	30	184	8x19
	125	150	25/40	320	250	34	216	8x28	125	25/40	280	220	30	184	8x28
	150	200	10	380	295	40	266	8x23	150	42644	355	240	39	216	8x23
	150	200	16	380	295	40	266	12x23	150	25/40	355	250	39	216	8x28
	150	200	25	380	310	40	274	12x28							
150	200	40	380	320	40	284	12x31								
Fonte ductile EN-GJS-400-15 (EN1092-2)	50	80	10/40	210	160	26	132	8x19	50	10/40	180	125	28	99	4x19
	50								50	63	180	135	28	99	4x23
	65	100	10/16	255	180	28	156	8x19	65	10/16	205	145	28	118	4x19
	65	100	25/40	255	190	28	156	8x23	65	25/40	205	145	28	118	8x19
	65								65	63	205	160	28	118	8x23
	100	125	10/16	280	210	30	184	8x19	100	10/16	275	180	33	156	8x19
	100	125	25/40	280	220	30	184	8x28	100	25/40	275	190	33	156	8x23
	100								100	63	275	200	33	156	8x28
	125	150	10/16	320	240	34	216	8x23	125	10/16	330	210	37	184	8x19
	125	150	25/40	320	250	34	216	8x28	125	25/40	330	220	37	184	8x28
	125								125	63	330	240	37	184	8x31
	150	200	10	380	295	40	266	8x23	150	10/16	355	240	39	216	8x23
	150	200	16	380	295	40	266	12x23	150	25/40	355	250	39	216	8x28
150	200	25	380	310	40	274	12x28	150	63	355	280	39	216	8x34	
150	200	40	380	320	40	284	12x31								
Acier moulé 1.4408, 1.4517 (EN1092-1)	50	80	10/40	210	160	24	138	8x18	50	10/40	180	125	26	102	4x18
	50								50	63	180	135	26	102	4x22
	65	100	10/16	255	180	24	158	8x18	65	10/16	205	145	26	122	4x18
	65	100	25/40	255	190	24	158	8x22	65	25/40	205	145	26	122	8x18
	65								65	63	205	160	26	122	8x22
	100	125	10/16	280	210	26	188	8x18	100	10/16	275	180	30	162	8x18
	100	125	25/40	280	220	26	188	8x26	100	25/40	275	190	30	162	8x22
	100								100	63	275	200	30	162	8x26
	125	150	10/16	320	240	28	212	8x22	125	10/16	330	210	34	188	8x18
	125	150	25/40	320	250	28	212	8x26	125	25/40	330	220	34	188	8x26
	125								125	63	330	240	34	188	8x30
	150	200	10	380	295	34	268	8x22	150	10/16	355	240	36	216	8x22
	150	200	16	380	295	34	268	12x22	150	25/40	355	250	36	216	8x26
	150	200	25	380	310	34	278	12x26	150	63	355	280	36	216	8x33
	150	200	40	380	320	34	285	12x30							

REMARQUE : Les valeurs C, D et df peuvent varier du standard.

e-MP-FL-EN-fr_a_ld

SÉRIES MPD, MPR ET MPV DIMENSIONS DES BRIDES (ASME B16.5)

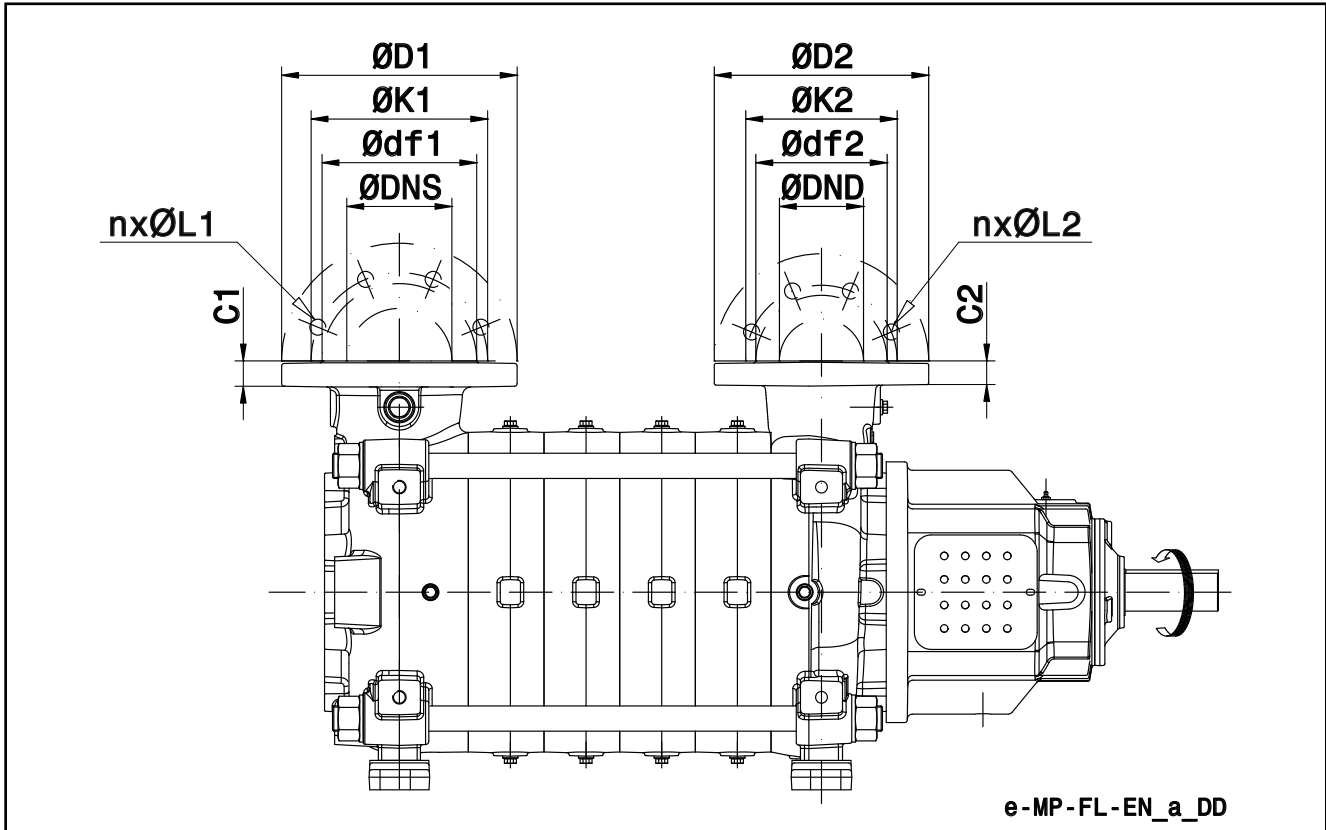

TYPE DE POMPE MPD, MPR, MPV	DIMENSIONS (mm)														
	Taille	DNS	CLASSE	Côté aspiration					Côté refoulement						
				D1	K1	C1	df1	n x ØL1	DND	CLASSE	D2	K2	C2	df2	n x ØL2
Fonte EN-GJL-250 (ASME B16.5)	50	3"	150	210	152,5	26	132	4x18	2"	150	180	120,5	28	99	4x18
	50	3"	300	210	168	26	132	8x22	2"	300	180	127	28	99	8x18
	65	4"	150	255	190,5	28	156	8x18	2 1/2"	150	190	139,5	24	118	4x18
	65	4"	300	255	200	28	156	8x22	2 1/2"	300	190	149,5	24	118	8x22
	100	5"	150	280	216	30	184	8x22	4"	150	255	190,5	28	156	8x18
	100	5"	300	280	235	30	184	8x22	4"	300	255	200	28	156	8x22
	125	6"	150	320	241,5	34	216	8x22	5"	150	280	216	30	184	8x22
	125	6"	300	320	270	34	216	12x22	5"	300	280	235	30	184	8x22
Fonte ductile EN-GJL-400-15 (ASME B16.5)	50	3"	150	210	152,5	26	132	4x18	2"	150	180	120,5	28	99	4x18
	50	3"	300	210	168	26	132	8x22	2"	300/600	180	127	28	99	8x18
	65	4"	150	255	190,5	28	156	8x18	2 1/2"	150	205	139,5	28	118	4x18
	65	4"	300	255	200	28	156	8x22	2 1/2"	300/600	205	149,5	28	118	8x22
	100	5"	150	280	216	30	184	8x22	4"	150	275	190,5	33	156	8x18
	100	5"	300	280	235	30	184	8x22	4"	300	275	200	33	156	8x22
	100								4"	600	275	216	33	156	8x26
	125	6"	150	320	241,5	34	216	8x22	5"	150	330	216	37	184	8x22
	125	6"	300	320	270	34	216	12x22	5"	300	330	235	37	184	8x22
	125								5"	600	330	267	37	184	8x29,5
Acier moulé 1.4408, 1.4517 (ASME B16.5)	50	3"	150	210	152,5	24	138	4x18	2"	150	180	120,5	26	102	4x18
	50	3"	300	210	168	24	138	8x22	2"	300	180	127	26	102	8x18
	65	4"	150	255	190,5	24	158	8x18	2 1/2"	150	205	139,5	26	122	4x18
	65	4"	300	255	200	24	158	8x22	2 1/2"	300/600	205	149,5	26	122	8x22
	100	5"	150	280	216	26	188	8x22	4"	150	275	190,5	30	162	8x18
	100	5"	300	280	235	26	188	8x22	4"	300	275	200	30	162	8x22
	100								4"	600	275	216	30	162	8x26
	125	6"	150	320	241,5	28	212	8x22	5"	150	330	216	34	188	8x22
	125	6"	300	320	270	28	212	12x22	5"	300	330	235	34	188	8x22
	125								5"	600	330	267	34	188	8x29,5
150	8"	150	380	298,5	34	270	8x22	6"	150	355	241,5	36	216	8x22	
150	8"	300	380	330	34	270	12x26	6"	300	355	270	36	216	12x22	
150								6"	600	355	292	36	216	12x29,5	

REMARQUE : Les valeurs C, D et df peuvent varier du standard.

e-MP-FL-ASME-fr_a_td

e-MP
avec
HYDROVAR®
(série HVL)

SÉRIE MP.H (e-MP AVEC HYDROVAR)

Contexte et informations utiles

En ce qui concerne les besoins de pompes dans le domaine de la construction commerciale et résidentielle ainsi que dans les applications industrielles, la demande de systèmes de pompage intelligents est en constante augmentation. Les systèmes à commande offrent de nombreux avantages : réduction des coûts du cycle de vie de la pompe, faible impact environnemental, plus longue durée de vie des tuyaux et des jonctions.

C'est pour cette raison que Lowara a développé le modèle MP.H : un système de pompage intelligent qui assure des performances de haut niveau avec une consommation d'énergie adaptée à la demande.

Avantages du e-MP avec HYDROVAR

Économies : MP.H transforme les pompes e-MP en systèmes de pompage intelligents à vitesse variable. Grâce au système HYDROVAR, la vitesse de chaque pompe varie de façon à maintenir à un niveau constant le débit, la pression ou la pression différentielle. De cette façon, à n'importe quel moment, la pompe reçoit uniquement l'énergie nécessaire. Ce qui permet ainsi de réaliser des économies considérables, en particulier pour les systèmes où les demandes varient pendant la journée.

Installation facile et gain de place : MP.H assure un gain de temps et d'espace lors de l'installation. L'Hydrovar est fourni déjà monté sur le moteur (pour les modèles jusqu'à 22kW). Il est refroidi par le ventilateur du moteur et il n'a pas besoin d'un panneau de commande. Pour le fonctionnement il a besoin seulement de fusibles sur la ligne d'alimentation (en fonction des règles d'installation électrique locales).

Principales caractéristiques de l'HYDROVAR

- **Aucun capteur de pression supplémentaire n'est requis** :

Le MP.H est équipé de série de deux capteurs de pression, généralement montés sur les brides.

- **Pas nécessaire pour les pompes ou les moteurs spéciaux.**

- **Le MP.H est fourni pré-câblé.**

- **Aucun besoin de filtres en ligne.**

L'HYDROVAR est fourni avec le filtre THDi intégré de série.

- **Pas nécessaire pour les systèmes de dérivation ou de sécurité** :

Le MP.H s'arrête immédiatement lorsque la demande tombe à zéro ou si elle dépasse la capacité maximale de la pompe ; l'installation de dispositifs de sécurité supplémentaires est donc inutile.

- **Dispositif anti-condensation** :

Les modèles HYDROVAR sont munis de dispositifs anti-condensation qui commutent lorsque la pompe est en mode veille, afin d'éviter la formation de condensation dans l'unité.

HYDROVAR HVL : De 1,5 kW à 22 kW, montage mural ou sur moteur

HYDROVAR SMART : Au-delà de 22 kW, association de l'intelligence HYDROVAR avec n'importe quel variateur de vitesse et installation possible partout grâce à sa forme compacte (par exemple, dans le panneau de commande)

Fonctions	HYDROVAR HVL	HYDROVAR SMART
Compatible avec tous les moteurs asynchrones standard	●	-
Contrôle de moteur avancé	●	●
Filtre THDi intégré	●	sur demande
Extension des dispositifs de communication	●	●
Mise en service et utilisation simples	●	●
Prise en charge de plusieurs pompes	jusqu'à 8	jusqu'à 4

SÉRIE MP.H (e-MP AVEC HYDROVAR)

La fonction de base du dispositif HYDROVAR est de contrôler la pompe afin de répondre aux exigences du système.

HYDROVAR remplit ces fonctions en :

- 1) Mesurant la pression ou le débit du système via un émetteur installé sur le côté refoulement de la pompe.
- 2) Calculant la vitesse du moteur pour maintenir le débit ou la pression correcte.
- 3) Envoyant un signal à la pompe pour démarrer le moteur, augmenter la vitesse, diminuer la vitesse ou l'arrêter.
- 4) Dans le cas d'installations avec plusieurs pompes, HYDROVAR s'occupera automatiquement du changement cyclique de la séquence de démarrage des pompes.

En plus de ces fonctions de base, HYDROVAR peut en accomplir d'autres uniquement à l'aide de systèmes de contrôle gérés par ordinateur très pointus. Voici quelques exemples :

- Arrêter la(les) pompe(s) lorsque la demande tombe à zéro.
- Arrêter la(les) pompe(s) en cas d'absence d'eau côté d'aspiration (protection contre marche à sec).
- Arrêter la pompe si la distribution requise dépasse la capacité de la pompe (protection contre la cavitation causée par une demande excessive), ou basculer automatiquement sur la prochaine pompe en cas de pompes en série.
- Protéger la pompe et le moteur contre les risques de surtension, sous tension, surcharge et défaut à la terre.
- Varier l'accélération de la vitesse de la pompe et du temps de décélération.
- Compenser en cas de résistance à l'écoulement accrue à des débits élevés.
- Exécuter des test automatiques de conduite à intervalles réguliers.
- Surveiller le convertisseur et les heures de fonctionnement du moteur.
- Afficher la consommation d'énergie (kWh).
- Afficher toutes les fonctions sur un écran LCD dans différentes langues (italien, anglais, français, allemand, espagnol, portugais, néerlandais, etc.).
- Envoyer un signal à un système de commande à distance qui est proportionnel à la pression et à la fréquence.
- Communiquer avec des systèmes de commande externes via Modbus (interface RS 485) et Bacnet de série.

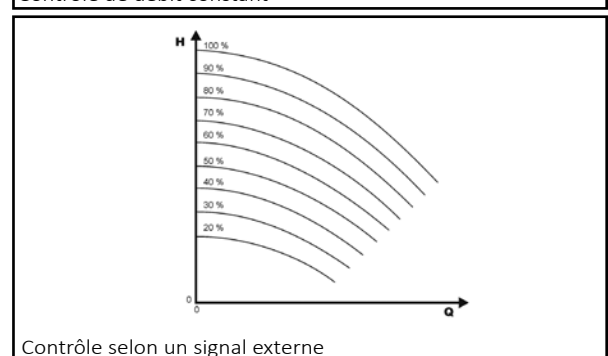
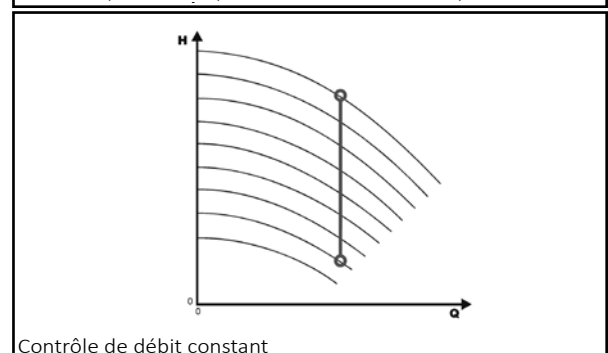
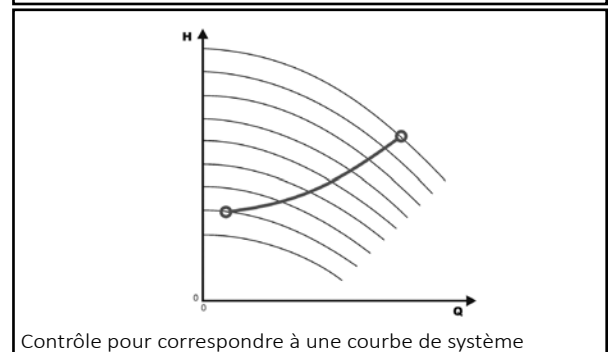
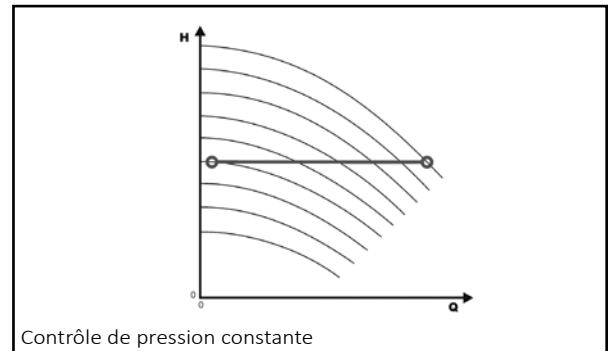

HYDROVAR HVL CODE D'IDENTIFICATION

H V L 4 . 0 7 5 - A 0 0 1 0

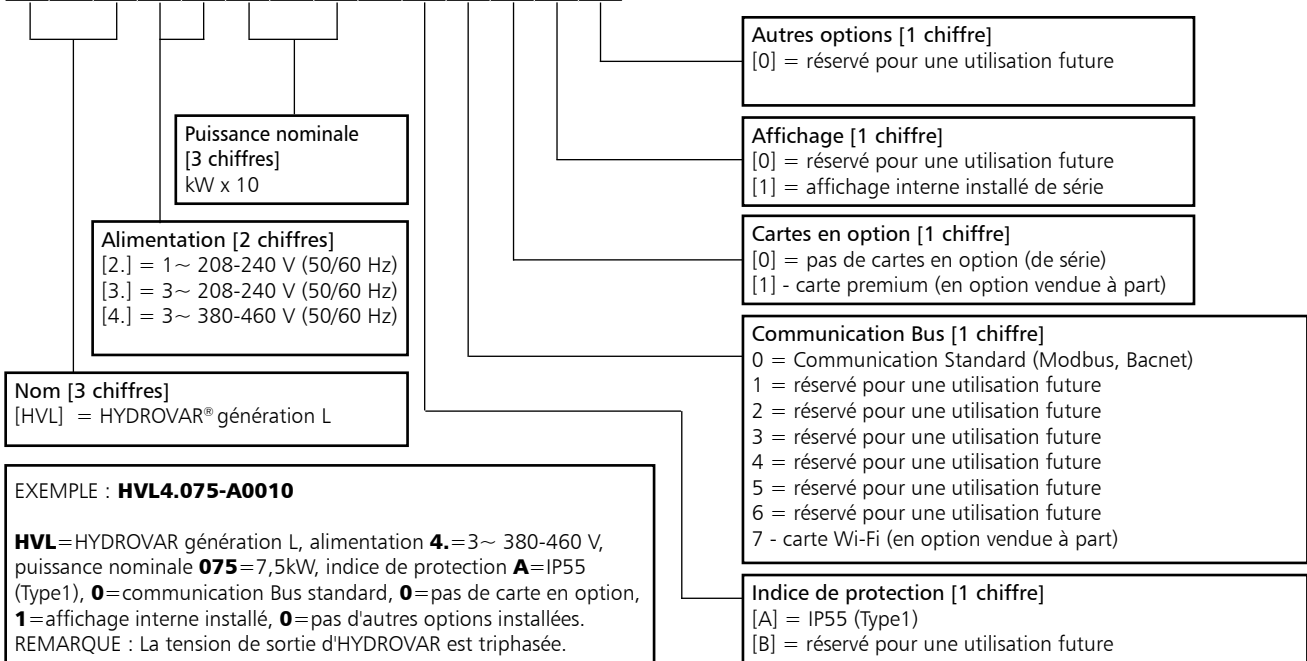

DIMENSIONS ET POIDS



TYPE	MODÈLES			DIMENSIONS (mm)				POIDS Kg
	/2	/3	/4	L	B	H	X	
SIZE A	HVL2.015 ÷ 2.022	HVL3.015 ÷ 3.022	HVL4.015 ÷ 4.040	216	205	170	243	5,6
SIZE B	HVL2.030 ÷ 2.040	HVL3.030 ÷ 3.055	HVL4.055 ÷ 4.110	276	265	185	305	10,5
SIZE C	-	HVL3.075 ÷ 3.110	HVL4.150 ÷ 4.220	366	337	200	407	15,6

HVL_dim-fr_b_td

HYDROVAR HVL COMPATIBILITÉ EMC

Exigences EMC

HYDROVAR est conforme à la norme produit EN61800-3:2004+A1:2012, qui définit des catégories (C1-C4) liées aux domaines d'application.

En fonction de la longueur du câble du moteur, un classement d'HYDROVAR par catégorie (selon EN61800-3) est indiqué dans les tableaux suivants :

HVL	Classement HYDROVAR par catégories selon EN61800-3
2,015 ÷ 2,040	C1 (*)
3,015 ÷ 3,110	C2 (*)
4,015 ÷ 4,220	C2 (*)

(*) longueur du câble du moteur 0,75, contacter Xylem pour plus d'informations

En-Rev_A

CARTE

Carte premium HYDROVAR (en option)

Pour la série e-MPH, la carte premium est fournie en option sur l'HYDROVAR indépendant.

Cela permet de commander 5 pompes vitesse fixe max. via panneau externe.

La carte premium permet les fonctionnalités supplémentaires suivantes :

- 2 entrées analogiques supplémentaires
- 2 sorties analogiques
- 1 entrée numérique supplémentaire
- 5 relais.

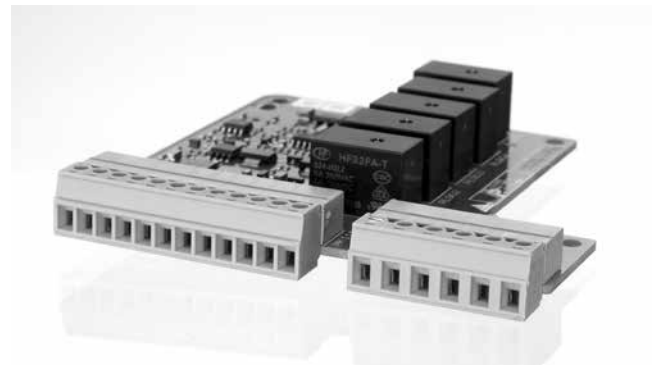

Carte Wi-Fi HYDROVAR (en option)

Avec la carte Wi-Fi installé dans l'HYDROVAR, l'unité vous permet d'être connecté via un réseau sans fil.

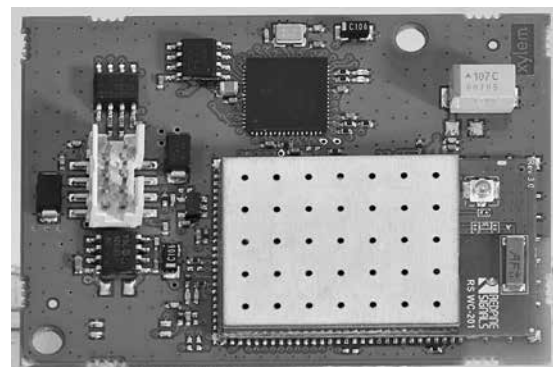

COMPOSANTS EN OPTION

Capteurs

Les capteurs suivants sont disponibles pour HYDROVAR :

- Transducteur de pression
- Transducteur de pression différentiel
- Capteur de température
- Indicateur de débit (orifice, débitmètre inductif)
- Capteur de niveau

HYDROVAR HVL (KIT DE MONTAGE MURAL) DIMENSIONS ET POIDS

En option, un kit de montage mural HYDROVAR est également disponible. Il est utilisé si le montage sur le groupe motopompe est impossible ou pour avoir les commandes ailleurs. Il est disponible pour la nouvelle génération HYDROVAR HVL 2.015-4.220 (22 kW). La vitesse du ventilateur de refroidissement est modulée par L'HYDROVAR, qui optimise la consommation d'énergie et réduit le niveau de bruit.

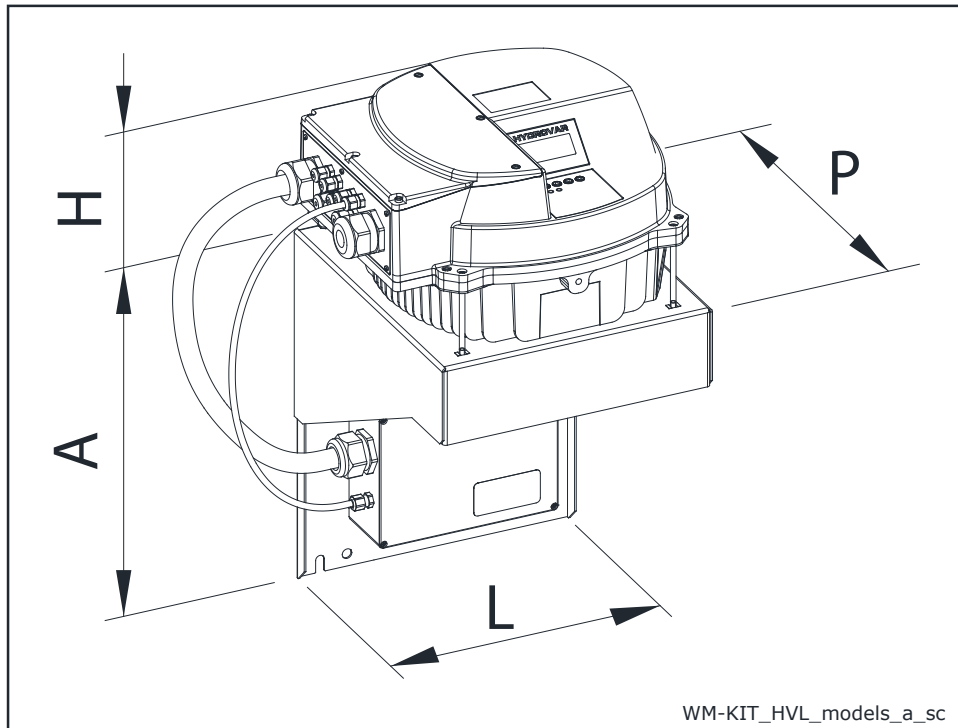

TYPE WM KIT	kW	ALIMENTATION WM KIT	TAILLE HVL	DIMENSIONS (mm)				POIDS (kg)	
				A	H	L	P	HVL	WM KIT
WM KIT HVL 2.015	1,5	1~ 230V	A	220	170	202	232	5,6	2,6
WM KIT HVL 2.022	2,2			220	170	202	232	5,6	2,6
WM KIT HVL 2.030	3		B	240	175	258	290	10,5	8,2
WM KIT HVL 2.040	4			320	175	288	305	10,5	5,4
WM KIT HVL 3.015	1,5	3~ 230V	A	220	170	202	232	5,6	2,6
WM KIT HVL 3.022	2,2			220	170	202	232	5,6	2,6
WM KIT HVL 3.030	3		B	240	175	258	290	10,5	8,2
WM KIT HVL 3.040	4			240	175	258	290	10,5	8,2
WM KIT HVL 3.055	5,5			240	175	258	290	10,5	8,2
WM KIT HVL 3.075	7,5		C	400	200	325	365	15,6	11,6
WM KIT HVL 3.110	11			400	200	325	365	15,6	11,6
WM KIT HVL 4.015	1,5		3~ 400V	A	240	170	258	290	5,6
WM KIT HVL 4.022	2,2	240			170	258	290	5,6	8,2
WM KIT HVL 4.030	3	240			170	258	290	5,6	8,2
WM KIT HVL 4.040	4	240			170	258	290	5,6	8,2
WM KIT HVL 4.055	5,5	B		240	175	258	290	10,5	8,2
WM KIT HVL 4.075	7,5			240	175	258	290	10,5	8,2
WM KIT HVL 4.110	11	C		320	175	288	305	10,5	5,4
WM KIT HVL 4.150	15			400	200	325	365	15,6	11,6
WM KIT HVL 4.185	18,5			400	200	325	365	15,6	11,6
WM KIT HVL 4.220	22			400	200	325	365	15,6	11,6

ACCESSOIRES

DIMENSIONS ACCOUPLEMENTS DEMI ELASTIQUE SANS SPACER

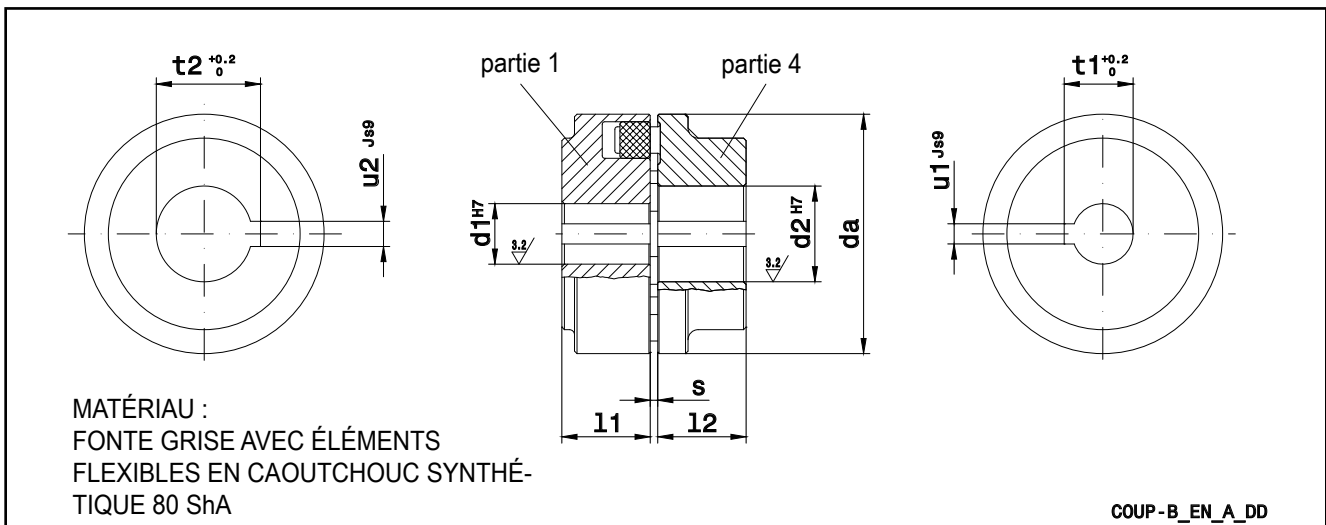

REP.	NOM	DIMENSIONS (mm)										
		TAILLE x d ₁ x d ₂	d _a	PARTIE 1 DEMI-ACCOUPLEMENT CÔTÉ POMPE				s	PARTIE 4 DEMI-ACCOUPLEMENT CÔTÉ MOTEUR			
				d ₁ ^{H7}	l ₁	u ₁ ^{js9}	t ₁ ^{+0,2}		d ₂ ^{H7}	l ₂	u ₂ ^{js9}	t ₂ ^{+0,2}
B80A	B 80 x 28 x 28	80	28	30	8	31,3	2÷4	28	30	8	31,3	
B80B	B 80 x 28 x 38	80	28	30	8	31,3	2÷4	38	30	10	41,3	
B95A	B 95 x 28 x 42	95	28	35	8	31,3	2÷4	42	35	12	45,3	
B95B	B 95 x 35 x 28	95	35	35	10	38,3	2÷4	28	35	8	31,3	
B95C	B 95 x 35 x 38	95	35	35	10	38,3	2÷4	38	35	10	41,3	
B95D	B 95 x 35 x 42	95	35	35	10	38,3	2÷4	42	35	12	45,3	
B110A	B 110 x 28 x 42	110	28	40	8	31,3	2÷4	42	40	12	45,3	
B110B	B 110 x 28 x 48	110	28	40	8	31,3	2÷4	48	40	14	51,8	
B110C	B 110 x 35 x 42	110	35	40	10	38,3	2÷4	42	40	12	45,3	
B110D	B 110 x 35 x 48	110	35	40	10	38,3	2÷4	48	40	14	51,8	
B110E	B 110 x 45 x 38	110	45	40	14	48,8	2÷4	38	40	10	41,3	
B110F	B 110 x 45 x 42	110	45	40	14	48,8	2÷4	42	40	12	45,3	
B110G	B 110 x 45 x 48	110	45	40	14	48,8	2÷4	48	40	14	51,8	
B125A	B 125 x 28 x 55	125	28	50	8	31,3	2÷4	55	50	16	59,3	
B125B	B 125 x 35 x 55	125	35	50	10	38,3	2÷4	55	50	16	59,3	
B125C	B 125 x 45 x 55	125	45	50	14	48,8	2÷4	55	50	16	59,3	
B125D	B 125 x 52 x 42	125	52	50	16	56,3	2÷4	42	50	12	45,3	
B125E	B 125 x 52 x 48	125	52	50	16	56,3	2÷4	48	50	14	51,8	
B125F	B 125 x 52 x 55	125	52	50	16	56,3	2÷4	55	50	16	59,3	
B140A	B 140 x 28 x 60	140	28	55	8	31,3	2÷4	60	55	18	64,4	
B140B	B 140 x 35 x 60	140	35	55	10	38,3	2÷4	60	55	18	64,4	
B140C	B 140 x 45 x 60	140	45	55	14	48,8	2÷4	60	55	18	64,4	
B140D	B 140 x 52 x 60	140	52	55	16	56,3	2÷4	60	55	18	64,4	
B160A	B 160 x 28 x 65	160	28	60	8	31,3	2÷6	65	60	18	69,4	
B160B	B 160 x 35 x 65	160	35	60	10	38,3	2÷6	65	60	18	69,4	
B160C	B 160 x 45 x 65	160	45	60	14	48,8	2÷6	65	60	18	69,4	
B160D	B 160 x 52 x 65	160	52	60	16	56,3	2÷6	65	60	18	69,4	
B180A	B 180 x 28 x 65	180	28	70	8	31,3	2÷6	65	70	18	69,4	
B180B	B 180 x 35 x 65	180	35	70	10	38,3	2÷6	65	70	18	69,4	
B180C	B 180 x 35 x 75	180	35	70	10	38,3	2÷6	75	70	20	79,9	
B180D	B 180 x 45 x 65	180	45	70	14	48,8	2÷6	65	70	18	69,4	
B180E	B 180 x 45 x 75	180	45	70	14	48,8	2÷6	75	70	20	79,9	
B180F	B 180 x 52 x 65	180	52	70	16	56,3	2÷6	65	70	18	69,4	
B180G	B 180 x 52 x 75	180	52	70	16	56,3	2÷6	75	70	20	79,9	
B200A	B 200 x 35 x 75	200	35	80	10	38,3	2÷6	75	80	20	79,9	
B200B	B 200 x 45 x 75	200	45	80	14	48,8	2÷6	75	80	20	79,9	
B200C	B 200 x 45 x 80	200	45	80	14	48,8	2÷6	80	80	22	85,4	
B200D	B 200 x 52 x 75	200	52	80	16	56,3	2÷6	75	80	20	79,9	
B200E	B 200 x 52 x 80	200	52	80	16	56,3	2÷6	80	80	22	85,4	
B225A	B 225 x 45 x 75	225	45	90	14	48,8	2÷6	75	90	20	79,9	
B225B	B 225 x 45 x 80	225	45	90	14	48,8	2÷6	80	90	22	85,4	
B225C	B 225 x 52 x 75	225	52	90	16	56,3	2÷6	75	90	20	79,9	
B225D	B 225 x 52 x 80	225	52	90	16	56,3	2÷6	80	90	22	85,4	

DIMENSIONS ACCOUPLEMENTS DEMI ELASTIQUE SANS SPACER

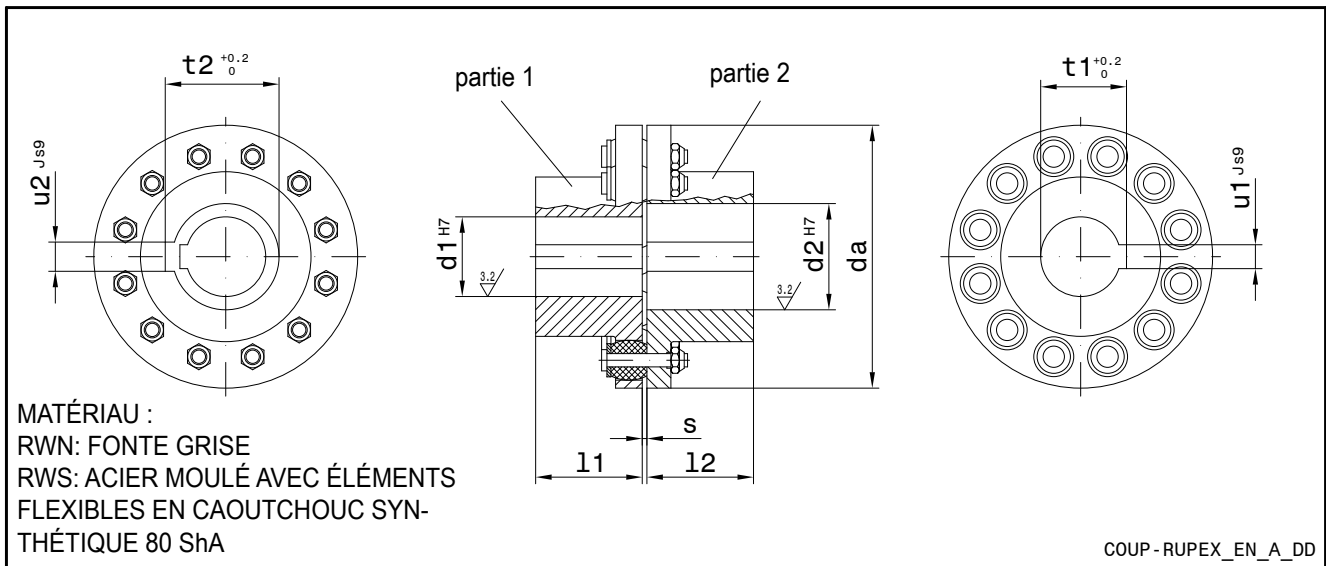

REP.	NOM	DIMENSIONS (mm)									
		TAILLE x d ₁ x d ₂	d _a	PARTIE 1				PARTIE 2			
				DEMI-ACCOUPL. CÔTÉ POMPE				DEMI-ACCOUPL. CÔTÉ MOTEUR			
d ₁ ^{H7}	l ₁	u ₁ ^{js9}	t _{1 0} ^{+0.2}	s	d ₂ ^{H7}	l ₂	u ₂ ^{js9}	t _{2 0} ^{+0.2}			
RWN198A	RWN 198 x 35 x 75	198	35	80	10	38,3	3,5	75	80	20	79,9
RWN198B	RWN 198 x 45 x 75	198	45	80	14	48,8	3,5	75	80	20	79,9
RWN198C	RWN 198 x 52 x 75	198	52	80	16	56,3	3,5	75	80	20	79,9
RWN252A	RWN 252 x 45 x 80	252	45	100	14	48,8	3,5	80	100	22	85,4
RWN252B	RWN 252 x 52 x 80	252	52	100	16	56,3	3,5	80	100	22	85,4
RWN252C	RWN 252 x 52 x 85	252	52	100	16	56,3	3,5	85	100	22	90,4
RWS198A	RWS 198 x 35 x 65	198	35	80	10	38,3	3,5	65	80	18	69,4
RWS198B	RWS 198 x 35 x 75	198	35	80	10	38,3	3,5	75	80	20	79,9
RWS198C	RWS 198 x 45 x 65	198	45	80	14	48,8	3,5	65	80	18	69,4
RWS198D	RWS 198 x 45 x 75	198	45	80	14	48,8	3,5	75	80	20	79,9
RWS198E	RWS 198 x 52 x 65	198	52	80	16	56,3	3,5	65	80	18	69,4
RWS198F	RWS 198 x 52 x 75	198	52	80	16	56,3	3,5	75	80	20	79,9
RWS228A	RWS 228 x 45 x 75	228	45	90	14	48,8	3,5	75	90	20	79,9
RWS228B	RWS 228 x 45 x 80	228	45	90	14	48,8	3,5	80	90	22	85,4
RWS228C	RWS 228 x 52 x 75	228	52	90	16	56,3	3,5	75	90	20	79,9
RWS228D	RWS 228 x 52 x 80	228	52	90	16	56,3	3,5	80	90	22	85,4
RWS228E	RWS 228 x 52 x 85	228	52	90	16	56,3	3,5	85	90	22	90,4
RWS252A	RWS 252 x 45 x 80	252	45	100	14	48,8	3,5	80	100	22	85,4
RWS252B	RWS 252 x 52 x 80	252	52	100	16	56,3	3,5	80	100	22	85,4
RWS252C	RWS 252 x 52 x 85	252	52	100	16	56,3	3,5	85	100	22	90,4
RWS285A	RWS 285 x 52 x 80	285	52	110	16	56,3	4,5	80	110	22	85,4
RWS285B	RWS 285 x 52 x 85	285	52	110	16	56,3	4,5	85	110	22	90,4

Coup-RUPEX_fr_a_td

CAPTEURS ET LEURS CONNECTEURS POUR LES SYSTÈMES DE SURVEILLANCE ET DE DIAGNOSTIC DE LA POMPE

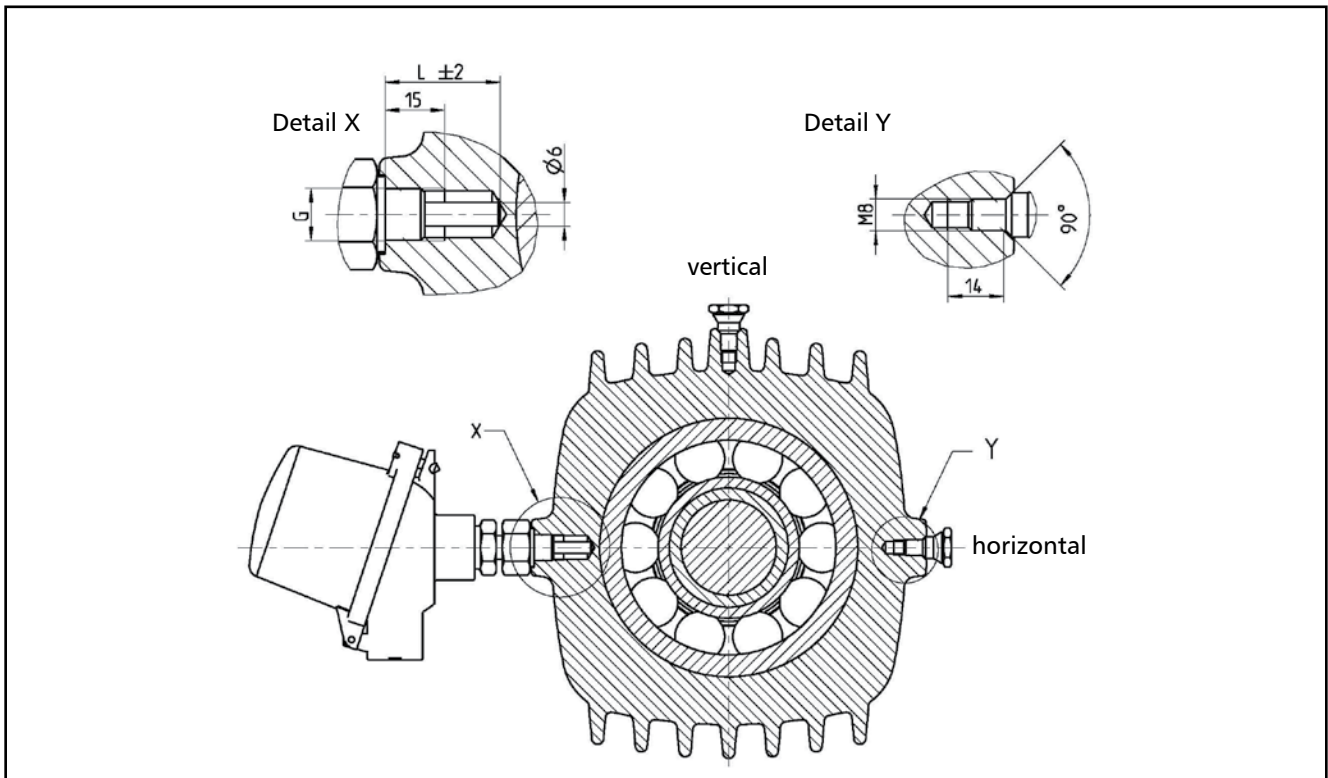

Température des roulements (X)¹

TAILLE POMPE	G [pouces]	MPA, MPR, MPD	MPV
		L [mm]	L [mm]
50	G1/4	20	80
65	G1/4	25	94
100	G1/4	20	101
125	G1/4	25	114
150	G1/4	30	130

Capteurs de vibrations des roulements (Y)²

1 = Capteur de température des roulements : ex. PT100 - (de 4 à 20 mA)

MP-sensor-fr_a_td

2 = Adaptateur pour mesure de vibrations des roulements ex. SPM 32000

Différents adaptateurs disponibles selon les exigences du client

RAPPORTS ET DÉCLARATIONS

RAPPORTS ET DÉCLARATIONS

i) Procès-verbal d'essai

a) Factory Test Report

(pas disponible pour tous les types de pompes ; contacter le Service Clients à l'avance)

- apport d'essai établi à la fin de la ligne d'assemblage, y compris le test de performance débit-hauteur manométrique (ISO 9906:2012) et essai d'étanchéité.

b) Audit Test Report

- Rapport d'essai pour les électropompes dressé dans la salle d'essai, incluant l'essai de débit- hauteur manométrique-pression d'entrée-rendement et performance de la pompe (ISO 9906:2012)

c) NPSH Test Report

- Rapport d'essai pour les électropompes dressé dans la salle d'essai, incluant l'essai de débit- performance NPSH (ISO 9906:2012)

d) Noise Test Report

- Rapport indiquant la pression sonore et les mesures de puissance (EN ISO 20361, EN ISO 11203, EN ISO 4871)

e) Rapport d'essai de vibrations

- Rapport indiquant les mesures de vibrations (ISO 10816-1)

ii) Déclaration de conformité du produit aux exigences techniques indiquées dans la commande

a) EN 10204:2004 - type 2.1

- n'inclut pas les résultats des essais sur les produits fournis ou similaires.

b) EN 10204:2004 - type 2.2

- inclut les résultats des essais (certificats des matériaux) sur des produits similaires.

iii) Émission d'une nouvelle déclaration de conformité CE,

- En plus de celle qui accompagne le produit, elle inclut des références à la législation européenne et aux principales normes techniques (par exemple : MD 2006/42/EC, EMCD 2004/108/EC, ErP 2009/125/EC).

Remarque : si la demande est faite après la réception du produit, communiquer le code (nom) et le numéro de série (date + numéro progressif).

iv) Déclaration de conformité du fabricant

- concernant un ou plusieurs types de produits sans indication de codes ou de numéros de série spécifiques.

v) Autres certificats et/ou documentation sur demande

- sous réserve de disponibilité ou faisabilité.

vi) Reproduction des certificats et/ou de la documentation sur demande

- sous réserve de disponibilité ou faisabilité.

ANNEXE TECHNIQUE

SÉRIES e-MP
FORCES ET MOMENTS DES BRIDES DE POMPE

FORCES ET MOMENTS DES BRIDES DE POMPE ADMISSIBLES

Forces et moments pour pompe horizontale semblables à ceux des ISO 5199

Brides supérieures (eMPA/e-MPR/e-MPD)

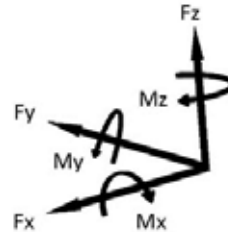
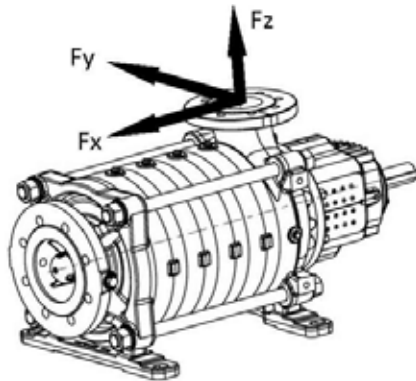

DN	Code de matériau : CCC, CBC, CNC								Code de matériau : DCC, DBC, DNC, NNN, RNN, RRR, TTT							
	Fx	Fy	Fz	ΣF	Mx	My	Mz	ΣM	Fx	Fy	Fz	ΣF	Mx	My	Mz	ΣM
	[N]	[N]	[N]	[N]	[Nm]	[Nm]	[Nm]	[Nm]	[N]	[N]	[N]	[N]	[Nm]	[Nm]	[Nm]	[Nm]
50	450	405	495	782	389	249	302	552	900	810	990	1564	778	498	603	1104
65	555	510	630	982	424	284	319	602	1110	1020	1260	1965	848	568	638	1204
80	675	615	750	1182	459	302	354	654	1350	1230	1500	2363	918	603	708	1307
100	900	810	1005	1574	512	337	407	735	1800	1620	2010	3147	1023	673	813	1471
125	1065	960	1185	1860	634	424	564	949	2130	1920	2370	3720	1268	848	1128	1898
150	1350	1215	1500	2356	774	512	617	1114	2700	2430	3000	4711	1548	1023	1233	2228
200	1800	1620	2010	3147	1037	704	827	1501	3600	3240	4020	6294	2073	1408	1653	3003

Bride latérale (eMPA/e-MPR/e-MPD)

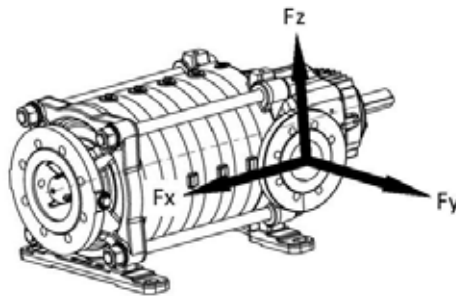

DN	Code de matériau : CCC, CBC, CNC								Code de matériau : DCC, DBC, DNC, NNN, RNN, RRR, TTT							
	Fx	Fy	Fz	ΣF	Mx	My	Mz	ΣM	Fx	Fy	Fz	ΣF	Mx	My	Mz	ΣM
	[N]	[N]	[N]	[N]	[Nm]	[Nm]	[Nm]	[Nm]	[N]	[N]	[N]	[N]	[Nm]	[Nm]	[Nm]	[Nm]
50	450	495	405	782	389	249	302	552	900	990	810	1564	778	498	603	1104
65	555	630	510	982	424	284	319	602	1110	1260	1020	1965	848	568	638	1204
80	675	750	615	1182	459	302	354	654	1350	1500	1230	2363	918	603	708	1307
100	900	1005	810	1574	512	337	407	735	1800	2010	1620	3147	1023	673	813	1471
125	1065	1185	960	1860	634	424	564	949	2130	2370	1920	3720	1268	848	1128	1898
150	1350	1500	1215	2356	774	512	617	1114	2700	3000	2430	4711	1548	1023	1233	2228
200	1800	2010	1620	3147	1037	704	827	1501	3600	4020	3240	6294	2073	1408	1653	3003

SÉRIES e-MP
FORCES ET MOMENTS DES BRIDES DE POMPE

FORCES ET MOMENTS DES BRIDES DE POMPE ADMISSIBLES

Forces et moments pour pompe horizontale semblables à ceux des ISO 5199

Brides d'extrémité (eMPA)

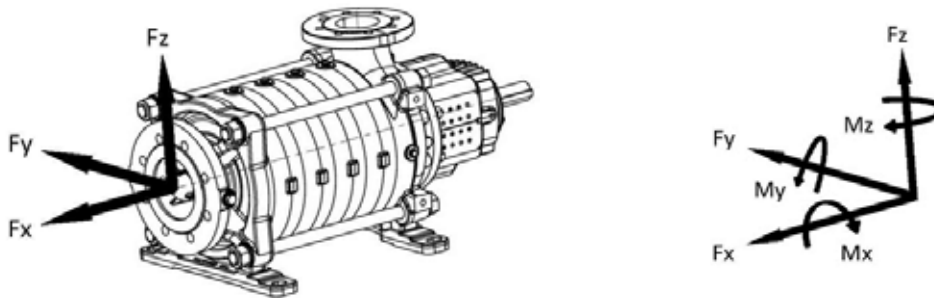

DN	Code de matériau : CCC, CBC, CNC								Code de matériau : DCC, DBC, DNC, NNN, RNN, RRR, TTT							
	Fx	Fy	Fz	ΣF	Mx	My	Mz	ΣM	Fx	Fy	Fz	ΣF	Mx	My	Mz	ΣM
	[N]	[N]	[N]	[N]	[Nm]	[Nm]	[Nm]	[Nm]	[N]	[N]	[N]	[N]	[Nm]	[Nm]	[Nm]	[Nm]
100	1005	900	810	1574	512	337	407	735	2010	1800	1620	3147	1023	673	813	1471
125	1185	1065	960	1860	634	424	564	949	2370	2130	1920	3720	1268	848	1128	1898
150	1500	1350	1215	2356	774	512	617	1114	3000	2700	2430	4711	1548	1023	1233	2228
200	2010	1800	1620	3147	1037	704	827	1501	4020	3600	3240	6294	2073	1408	1653	3003
250	2505	2235	2025	3921	1457	1002	1177	2124	5010	4470	4050	7841	2913	2003	2353	4247

Forces et moments pour pompe verticale semblables à ceux des ISO 5199

Brides latérales (eMPV)

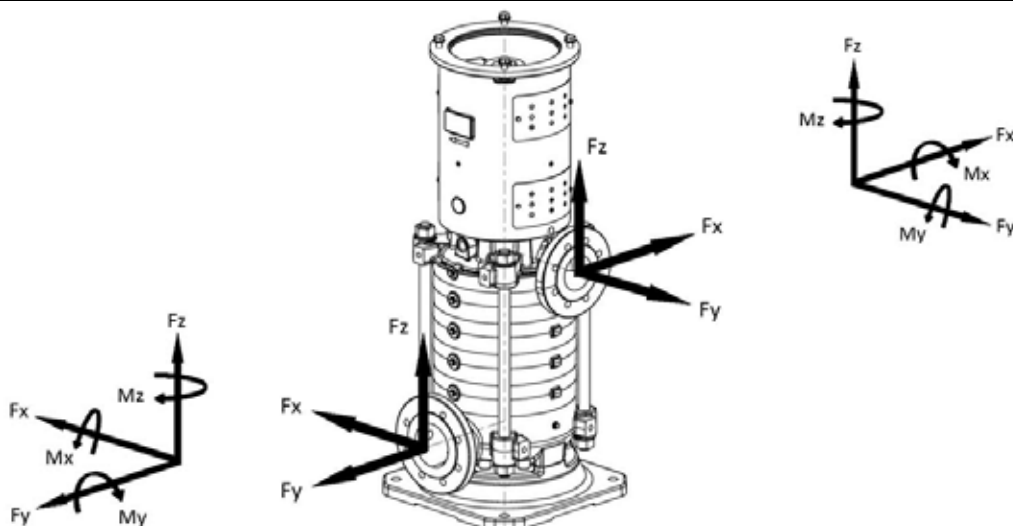

DN	Code de matériau : CCC, CBC, CNC								Code de matériau : DCC, DBC, DNC, NNN, RNN, RRR, TTT							
	Fx	Fy	Fz	ΣF	Mx	My	Mz	ΣM	Fx	Fy	Fz	ΣF	Mx	My	Mz	ΣM
	[N]	[N]	[N]	[N]	[Nm]	[Nm]	[Nm]	[Nm]	[N]	[N]	[N]	[N]	[Nm]	[Nm]	[Nm]	[Nm]
50	450	495	405	782	389	249	302	552	900	990	810	1564	778	498	603	1104
65	555	630	510	982	424	284	319	602	1110	1260	1020	1965	848	568	638	1204
80	675	750	615	1182	459	302	354	654	1350	1500	1230	2363	918	603	708	1307
100	900	1005	810	1574	512	337	407	735	1800	2010	1620	3147	1023	673	813	1471
125	1065	1185	960	1860	634	424	564	949	2130	2370	1920	3720	1268	848	1128	1898
150	1350	1500	1215	2356	774	512	617	1114	2700	3000	2430	4711	1548	1023	1233	2228
200	1800	2010	1620	3147	1037	704	827	1501	3600	4020	3240	6294	2073	1408	1653	3003

NPSH

Les valeurs minimum de fonctionnement qui peuvent être atteintes par la pompe d'aspiration en bout sont limitées par l'apparition de la cavitation.

La cavitation est la formation de cavités remplies de vapeur à l'intérieur de liquides où la pression est réduite localement à une valeur critique, ou bien où la pression locale est égale à, ou juste en dessous de la pression de vapeur du liquide.

Les cavités remplies de vapeur s'écoulent avec le courant, et lorsqu'elles atteignent une zone à pression plus élevée la vapeur contenue dans les cavités se condense. Les cavités entrent en collision, générant des ondes de pression qui sont transmises aux parois. Celles-ci, étant soumises à des cycles de contrainte, se déforment et cèdent progressivement sous l'effet de la fatigue. Ce phénomène, caractérisé par un bruit métallique produit par le martelage sur les parois de la conduite, est appelé cavitation naissante.

Les dommages causés par la cavitation peuvent être amplifiés par la corrosion électrochimique et une élévation locale de la température en raison de la déformation plastique des parois. Les matériaux qui offrent la plus grande résistance à la chaleur et à la corrosion sont les aciers alliés, en particulier en acier austénitique. Les conditions qui déclenchent la cavitation peuvent être évaluées par le calcul de la hauteur manométrique d'aspiration nette totale, indiquée dans la littérature technique par le sigle NPSH (Net Positive Suction Head).

Le NPSH représente l'énergie totale (exprimée en m) du liquide mesurée à l'aspiration dans des conditions de cavitation naissante, à l'exclusion de la pression de vapeur (exprimé en m) que le liquide présente à l'entrée de la pompe.

Pour trouver la hauteur statique h_z à laquelle installer la machine dans des conditions de sécurité, la formule suivante doit être vérifiée :

$$h_p + h_z \geq (\text{NPSH}_r + 0.5) + h_f + h_{pv} \quad \textcircled{1}$$

où :

- h_p** est la pression absolue appliquée à la surface libre du liquide dans le réservoir d'aspiration, exprimée en m de liquide ; h_p est le quotient entre la pression atmosphérique et le poids spécifique du liquide.
- h_z** est la hauteur d'aspiration entre l'axe de la pompe et la surface libre du liquide dans le réservoir d'aspiration, exprimée en m ; h_z est négatif lorsque le niveau de liquide est inférieur à l'axe de la pompe.
- h_f** est la résistance à l'écoulement dans la conduite d'aspiration et ses accessoires, tels que : raccords, clapet de pied, vanne, coudes, etc.
- h_{pv}** est la pression de vapeur du liquide à la température de fonctionnement, exprimée en m de liquide. h_{pv} est le quotient entre la pression de vapeur P_v et le poids spécifique du liquide.
- 0,5** est le facteur de sécurité.

La hauteur manométrique d'aspiration maximum possible pour l'installation dépend de la valeur de la pression atmosphérique (c'est-à-dire l'altitude au-dessus du niveau de la mer à laquelle la pompe est installée) et de la température du liquide.

Pour aider l'utilisateur, en référence à la température de l'eau (4 °C) et à l'altitude au-dessus du niveau de la mer, les tableaux ci-après montrent la baisse de la hauteur manométrique de la pression hydraulique par rapport à l'altitude au-dessus du niveau de la mer, et la perte d'aspiration en fonction de la température .

Température de l'eau(°C)	20	40	60	80	90	110	120
Perte d'aspiration (m)	0,2	0,7	2,0	5,0	7,4	15,4	21,5

Altitude au-dessus niveau de la mer (m)	500	1000	1500	2000	2500	3000
Perte d'aspiration (m)	0,55	1,1	1,65	2,2	2,75	3,3

La perte de charge est indiquée dans les tableaux Résistance à l'écoulement de ce catalogue. Pour la réduire à un minimum, surtout en cas de hauteur manométrique d'aspiration élevée (plus de 4-5 m) ou dans les limites de fonctionnement avec des débits élevés, il est recommandé d'utiliser une conduite d'aspiration ayant un diamètre supérieur à celle de l'orifice d'aspiration de la pompe.

Il est toujours préférable de positionner la pompe aussi près que possible du liquide à pomper.

Faire le calcul suivant :

Liquide : eau à env. 15°C $\gamma = 1 \text{ kg/dm}^3$

Débit requis : 25 m³/h

Hauteur manométrique pour distribution requise : 70 m.

Hauteur d'aspiration : 3,5 m.

La sélection est une pompe 33SV3G075T dont la valeur requise NPSH est, à 25 m³/h, de 2 m.

Pour eau à 15 °C

$$h_p = P_a / \gamma = 10,33 \text{ m}, h_{pv} = P_v / \gamma = 0,174 \text{ m} (0,01701 \text{ bar})$$

La résistance à l'écoulement H_f dans la conduite d'aspiration avec clapet de pied est d'environ 1,2 m.

En remplaçant les paramètres dans la formule $\textcircled{1}$ avec les valeurs numériques ci-dessus, on a :

$$10,33 + (-3,5) \geq (2 + 0,5) + 1,2 + 0,17$$

à partir de laquelle nous avons : $6,8 > 3,9$

La relation est donc vérifiée.

PRESSION DE VAPEUR

TABLEAU DE PRESSION DE VAPEUR p_s ET ρ DENSITÉ DE L'EAU

t °C	T K	p_s bar	ρ kg/dm ³	t °C	T K	p_s bar	ρ kg/dm ³	t °C	T K	p_s bar	ρ kg/dm ³
0	273,15	0,00611	0,9998	55	328,15	0,15741	0,9857	120	393,15	1,9854	0,9429
1	274,15	0,00657	0,9999	56	329,15	0,16511	0,9852	122	395,15	2,1145	0,9412
2	275,15	0,00706	0,9999	57	330,15	0,17313	0,9846	124	397,15	2,2504	0,9396
3	276,15	0,00758	0,9999	58	331,15	0,18147	0,9842	126	399,15	2,3933	0,9379
4	277,15	0,00813	1,0000	59	332,15	0,19016	0,9837	128	401,15	2,5435	0,9362
5	278,15	0,00872	1,0000	60	333,15	0,1992	0,9832	130	403,15	2,7013	0,9346
6	279,15	0,00935	1,0000	61	334,15	0,2086	0,9826	132	405,15	2,867	0,9328
7	280,15	0,01001	0,9999	62	335,15	0,2184	0,9821	134	407,15	3,041	0,9311
8	281,15	0,01072	0,9999	63	336,15	0,2286	0,9816	136	409,15	3,223	0,9294
9	282,15	0,01147	0,9998	64	337,15	0,2391	0,9811	138	411,15	3,414	0,9276
10	283,15	0,01227	0,9997	65	338,15	0,2501	0,9805	140	413,15	3,614	0,9258
11	284,15	0,01312	0,9997	66	339,15	0,2615	0,9799	145	418,15	4,155	0,9214
12	285,15	0,01401	0,9996	67	340,15	0,2733	0,9793	155	428,15	5,433	0,9121
13	286,15	0,01497	0,9994	68	341,15	0,2856	0,9788	160	433,15	6,181	0,9073
14	287,15	0,01597	0,9993	69	342,15	0,2984	0,9782	165	438,15	7,008	0,9024
15	288,15	0,01704	0,9992	70	343,15	0,3116	0,9777	170	443,15	7,920	0,8973
16	289,15	0,01817	0,9990	71	344,15	0,3253	0,9770	175	448,15	8,924	0,8921
17	290,15	0,01936	0,9988	72	345,15	0,3396	0,9765	180	453,15	10,027	0,8869
18	291,15	0,02062	0,9987	73	346,15	0,3543	0,9760	185	458,15	11,233	0,8815
19	292,15	0,02196	0,9985	74	347,15	0,3696	0,9753	190	463,15	12,551	0,8760
20	293,15	0,02337	0,9983	75	348,15	0,3855	0,9748	195	468,15	13,987	0,8704
21	294,15	0,24850	0,9981	76	349,15	0,4019	0,9741	200	473,15	15,550	0,8647
22	295,15	0,02642	0,9978	77	350,15	0,4189	0,9735	205	478,15	17,243	0,8588
23	296,15	0,02808	0,9976	78	351,15	0,4365	0,9729	210	483,15	19,077	0,8528
24	297,15	0,02982	0,9974	79	352,15	0,4547	0,9723	215	488,15	21,060	0,8467
25	298,15	0,03166	0,9971	80	353,15	0,4736	0,9716	220	493,15	23,198	0,8403
26	299,15	0,03360	0,9968	81	354,15	0,4931	0,9710	225	498,15	25,501	0,8339
27	300,15	0,03564	0,9966	82	355,15	0,5133	0,9704	230	503,15	27,976	0,8273
28	301,15	0,03778	0,9963	83	356,15	0,5342	0,9697	235	508,15	30,632	0,8205
29	302,15	0,04004	0,9960	84	357,15	0,5557	0,9691	240	513,15	33,478	0,8136
30	303,15	0,04241	0,9957	85	358,15	0,5780	0,9684	245	518,15	36,523	0,8065
31	304,15	0,04491	0,9954	86	359,15	0,6011	0,9678	250	523,15	39,776	0,7992
32	305,15	0,04753	0,9951	87	360,15	0,6249	0,9671	255	528,15	43,246	0,7916
33	306,15	0,05029	0,9947	88	361,15	0,6495	0,9665	260	533,15	46,943	0,7839
34	307,15	0,05318	0,9944	89	362,15	0,6749	0,9658	265	538,15	50,877	0,7759
35	308,15	0,05622	0,9940	90	363,15	0,7011	0,9652	270	543,15	55,058	0,7678
36	309,15	0,05940	0,9937	91	364,15	0,7281	0,9644	275	548,15	59,496	0,7593
37	310,15	0,06274	0,9933	92	365,15	0,7561	0,9638	280	553,15	64,202	0,7505
38	311,15	0,06624	0,9930	93	366,15	0,7849	0,9630	285	558,15	69,186	0,7415
39	312,15	0,06991	0,9927	94	367,15	0,8146	0,9624	290	563,15	74,461	0,7321
40	313,15	0,07375	0,9923	95	368,15	0,8453	0,9616	295	568,15	80,037	0,7223
41	314,15	0,07777	0,9919	96	369,15	0,8769	0,9610	300	573,15	85,927	0,7122
42	315,15	0,08198	0,9915	97	370,15	0,9094	0,9602	305	578,15	92,144	0,7017
43	316,15	0,09639	0,9911	98	371,15	0,9430	0,9596	310	583,15	98,70	0,6906
44	317,15	0,09100	0,9907	99	372,15	0,9776	0,9586	315	588,15	105,61	0,6791
45	318,15	0,09582	0,9902	100	373,15	1,0133	0,9581	320	593,15	112,89	0,6669
46	319,15	0,10086	0,9898	102	375,15	1,0878	0,9567	325	598,15	120,56	0,6541
47	320,15	0,10612	0,9894	104	377,15	1,1668	0,9552	330	603,15	128,63	0,6404
48	321,15	0,11162	0,9889	106	379,15	1,2504	0,9537	340	613,15	146,05	0,6102
49	322,15	0,11736	0,9884	108	381,15	1,3390	0,9522	350	623,15	165,35	0,5743
50	323,15	0,12335	0,9880	110	383,15	1,4327	0,9507	360	633,15	186,75	0,5275
51	324,15	0,12961	0,9876	112	385,15	1,5316	0,9491	370	643,15	210,54	0,4518
52	325,15	0,13613	0,9871	114	387,15	1,6362	0,9476	374,15	647,30	221,20	0,3154
53	326,15	0,14293	0,9862	116	389,15	1,7465	0,9460				
54	327,15	0,15002	0,9862	118	391,15	1,8628	0,9445				

G-at_npsb_b.sc

RÉSISTANCE À L'ÉCOULEMENT TABLEAU DE RÉSISTANCE À L'ÉCOULEMENT DANS LES COUDES, VANNES ET PORTES

La résistance à l'écoulement est calculée selon la méthode de la longueur de canalisation équivalente, selon le tableau ci-dessous :

TYPE D'ACCESSOIRE	DN											
	25	32	40	50	65	80	100	125	150	200	250	300
	Longueur tuyauterie équivalente (m)											
Coude à 45°	0,2	0,2	0,4	0,4	0,6	0,6	0,9	1,1	1,5	1,9	2,4	2,8
Coude à 90°	0,4	0,6	0,9	1,1	1,3	1,5	2,1	2,6	3,0	3,9	4,7	5,8
Coude à 90° à ample rayon	0,4	0,4	0,4	0,6	0,9	1,1	1,3	1,7	1,9	2,8	3,4	3,9
T ou raccord en croix	1,1	1,3	1,7	2,1	2,6	3,2	4,3	5,3	6,4	7,5	10,7	12,8
Vanne	-	-	-	0,2	0,2	0,2	0,4	0,4	0,6	0,9	1,1	1,3
Clapet anti-retour	1,1	1,5	1,9	2,4	3,0	3,4	4,7	5,9	7,4	9,6	11,8	13,9

G-a-pcv-fr_a_th

Ce tableau est valable pour le coefficient Hazen Williams $C = 100$ (tuyauterie en fonte) ;

pour les tuyauteries en acier multiplier les valeurs par 1,41 ;

pour l'acier inoxydable, le cuivre et les tuyauteries recouvertes de fonte, multiplier les valeurs par 1,85 ;

Lorsque la **longueur de tuyauterie équivalente** a été déterminée, la résistance à l'écoulement est obtenue à partir du tableau de résistance à l'écoulement.

Les valeurs fournies sont des valeurs indicatives qui peuvent varier légèrement selon le modèle, en particulier pour les vannes et les clapets anti-retour, raison pour laquelle il est recommandé de vérifier les valeurs fournies par les fabricants.

CAPACITÉ VOLUMÉTRIQUE

litres par minute l/min	mètres cubes par heure m ³ /h	pieds cubes par heure ft ³ /h	pieds cubes par minute ft ³ /min	gallon impérial par minute Gal. imp./min	gallon US par minute Gal. US/min
1,0000	0,0600	2,1189	0,0353	0,2200	0,2642
16,6667	1,0000	35,3147	0,5886	3,6662	4,4029
0,4719	0,0283	1,0000	0,0167	0,1038	0,1247
28,3168	1,6990	60,0000	1,0000	6,2288	7,4805
4,5461	0,2728	9,6326	0,1605	1,0000	1,2009
3,7854	0,2271	8,0208	0,1337	0,8327	1,0000

PRESSION ET H MANOMÉTRIQUE

newtons par mètre carré N/m ²	kilo-Pascals kPa	bar bar	livres-force par pouce carré psi	mètres d'eau m H ₂ O	millimètres de mercure mm Hg
1,0000	0,0010	1×10^{-5}	$1,45 \times 10^{-4}$	$1,02 \times 10^{-4}$	0,0075
1 000,0000	1,0000	0,0100	0,1450	0,1020	7,5006
1×10^5	100,0000	1,0000	14,5038	10,1972	750,0638
6 894,7570	6,8948	0,0689	1,0000	0,7031	51,7151
9 806,6500	9,8067	0,0981	1,4223	1,0000	73,5561
133,3220	0,1333	0,0013	0,0193	0,0136	1,0000

LONGUEUR

millimètres mm	centimètres cm	mètre m	pouces in	pieds ft	yards yd
1,0000	0,1000	0,0010	0,0394	0,0033	0,0011
10,0000	1,0000	0,0100	0,3937	0,0328	0,0109
1 000,0000	100,0000	1,0000	39,3701	3,2808	1,0936
25,4000	2,5400	0,0254	1,0000	0,0833	0,0278
304,8000	30,4800	0,3048	12,0000	1,0000	0,3333
914,4000	91,4400	0,9144	36,0000	3,0000	1,0000

VOLUME

mètres cubes m ³	litres L	millilitres ml	gallon impérial Gal. imp.	gallon US Gal. US	piéd cube ft ³
1,0000	1 000,0000	1×10^6	219,9694	264,1720	35,3147
0,0010	1,0000	1 000,0000	0,2200	0,2642	0,0353
1×10^{-6}	0,0010	1,0000	$2,2 \times 10^{-4}$	$2,642 \times 10^{-4}$	$3,53 \times 10^{-5}$
0,0045	4,5461	4 546,0870	1,0000	1,2009	0,1605
0,0038	3,7854	3 785,4120	0,8327	1,0000	0,1337
0,0283	28,3168	28 316,8466	6,2288	7,4805	1,0000

TEMPÉRATURE

Eau	Kelvin K	Degré Celsius °C	Fahrenheit °F	
congélation	273,1500	0,0000	32,0000	$^{\circ}\text{F} = ^{\circ}\text{C} \times \frac{9}{5} + 32$ $^{\circ}\text{C} = (^{\circ}\text{F} - 32) \times \frac{5}{9}$
ébullition	373,1500	100,0000	212,0000	

G-at_pp-fr_b_sc

LOGICIEL DE SELECTION DE POMPES ET DOCUMENTATION Xylect™

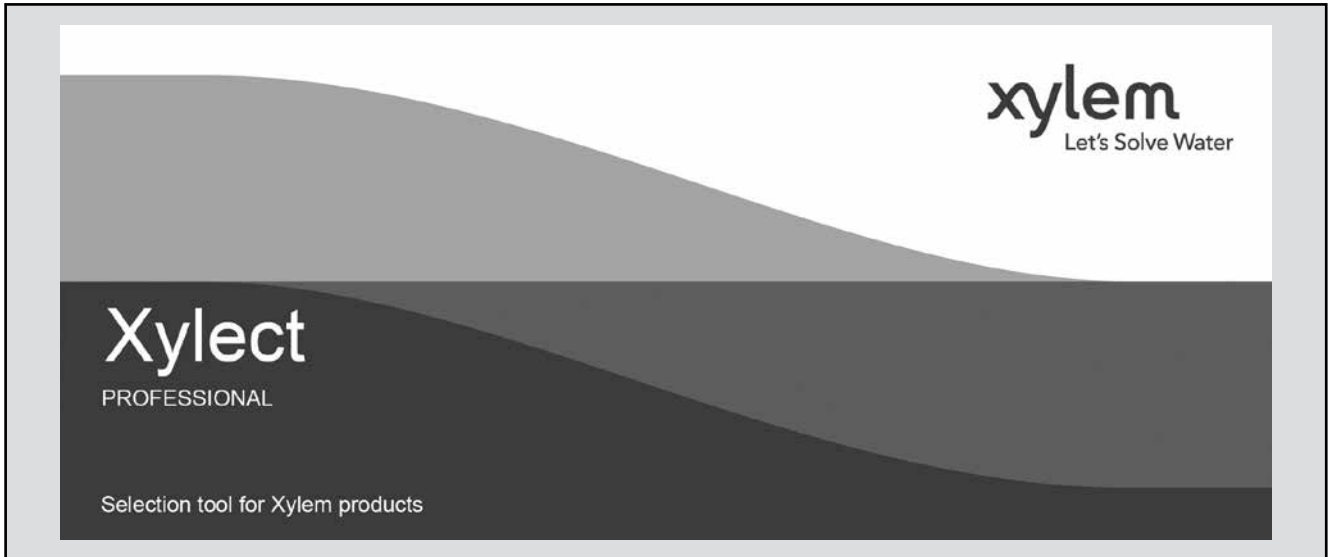

Xylect™ est un logiciel pour la sélection des pompes doté d'une riche base de données en ligne avec des informations sur les produits de toute la gamme de pompes et d'accessoires Flygt, Lowara, offrant de multiples options de recherche et des outils très utiles pour la gestion des projets. Le système actualise constamment les informations de milliers de produits et accessoires.

La possibilité de rechercher par applications et les informations détaillées fournies permettent d'optimiser la sélection sans avoir de connaissances spécifiques sur les produits Flygt et Lowara.

La recherche peut être faite par :

- Application
- Type de produit
- Point de fonctionnement

Xylect™ fournit une sortie détaillée :

- Liste avec les résultats de la recherche
- Courbes de performances (débit, H manométrique, rendement, NPSH)
- Données moteur
- Schémas d'encombrement
- Options
- Impressions de fiches techniques
- Téléchargements de documents y compris de fichiers dxf

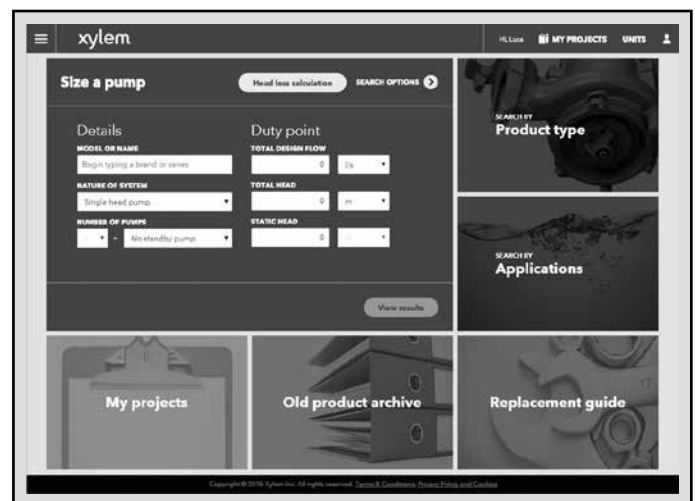

La recherche par application aide les utilisateurs ne connaissant pas bien la gamme de produits à faire le bon choix.

LOGICIEL DE SELECTION DE POMPES ET DOCUMENTATION

Xylect™



Les informations détaillées permettent de sélectionner la pompe appropriée parmi les différentes alternatives proposées.

La meilleure façon de travailler avec Xylect™ est de créer son compte personnel. Ceci permet de :

- Définir ses propres unités standard
- Créer et enregistrer des projets
- Partager des projets avec d'autres utilisateurs Xylect™

Chaque utilisateur possède un espace My Xylect, où tous les projets sont enregistrés.

Pour plus d'informations sur Xylect™, veuillez contacter notre réseau de vente ou visiter le site www.xylect.com.

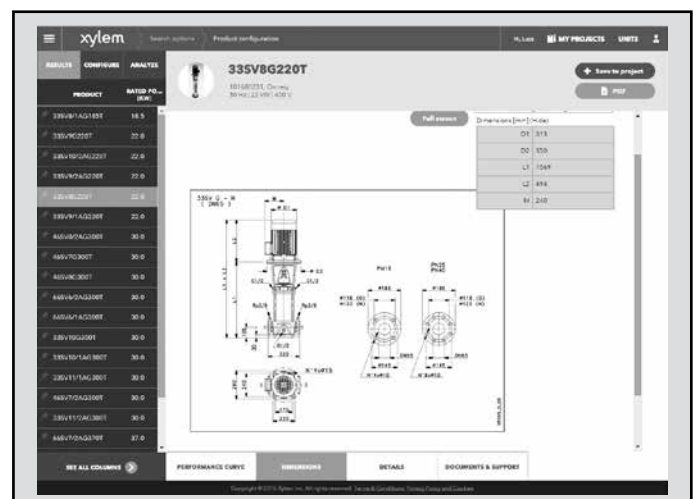

Les schémas d'encombrement sont affichés à l'écran et peuvent être téléchargés au format dxf.

Xylem |'zīləm|

- 1) Tissu végétal qui achemine l'eau des racines vers le haut des plantes (en français : xylème) ;
- 2) Société leader mondial dans le secteur des technologies de l'eau.

Chez Xylem, nous sommes tous animés par un seul et même objectif commun : celui de créer des solutions innovantes qui répondent aux besoins en eau de la planète.

Aussi, le coeur de notre mission consiste à développer de nouvelles technologies qui amélioreront demain la façon dont l'eau est utilisée, stockée et réutilisée. Tout au long du cycle de l'eau, nos produits et services permettent de transporter, traiter, analyser, surveiller et restituer l'eau à son milieu naturel de façon performante et responsable pour des secteurs variés tels que les collectivités locales, le bâtiment, l'industrie et l'agriculture. L'acquisition de Sensus en octobre 2016 a permis à Xylem d'ajouter à sa gamme de solutions des compteurs intelligents, des réseaux de communication et des technologies d'analyse avancée pour les infrastructures de l'eau, du gaz et de l'électricité. Dans plus de 150 pays, nous avons construit de longue date de fortes relations avec nos clients, qui nous connaissent pour nos marques leaders, notre expertise en applications et notre volonté forte de développer des solutions durables.

Pour découvrir Xylem et ses solutions, rendez-vous sur xylem.com/fr



Xylem Water Solutions France SAS

29 rue du Port - Parc de l'Île

92022 NANTERRE Cedex

Tél : 09 71 10 11 11

contact.france@xylem.com

xylem.com/fr et www.lowara.fr