

## Utilisation

Ces pompes sur support sont prévues pour une utilisation fixe dans des cuves d'évacuation et elles sont équipées d'un régulateur de niveau. Le moteur à bride accouplé émerge de la fosse ouverte ou couverte et doit alors **travailler dans une pièce bien ventilée et ne doit pas être submergé**. La profondeur de montage est limitée par le type de construction et s'élève à 915 mm max.

Les pompes conviennent pour des eaux usées dans l'assainissement de terrain et pour des eaux chaudes jusqu'à 90°C. Elles ne doivent pas être utilisées pour relever des eaux usées en provenance de toilettes et urinoirs.

## Caractéristiques techniques

### Pompe

verticale, monocellulaire, avec pied, volute en spirale avec raccord de tuyau de refoulement tangentiel, sortie verticale 1¼" (filetage intérieur), roue à 3 aubes ouverte, passage libre de 14 mm

### Type de palier

Arbre avec accouplement et douille en bronze, lubrifié à l'eau

### Moteur

Moteur à bride, indice de protection IP 44, classe d'isolation F, avec ipsothermes, fonctionnement à partir d'un interrupteur automatique

### Matériaux

Volute en spirale et roue à aubes en fonte grise GG 25, arbre et tube vertical en acier, interrupteur à flotteur avec câble silicone

### Installation

Monter la pompe debout, le moteur et le commutateur ne doivent pas être submergés, ni exposés à l'air humide

### Fourniture

Pompe prête à brancher selon DIN EN 12050 avec régulateur de niveau avec câble



## Courbe de performance

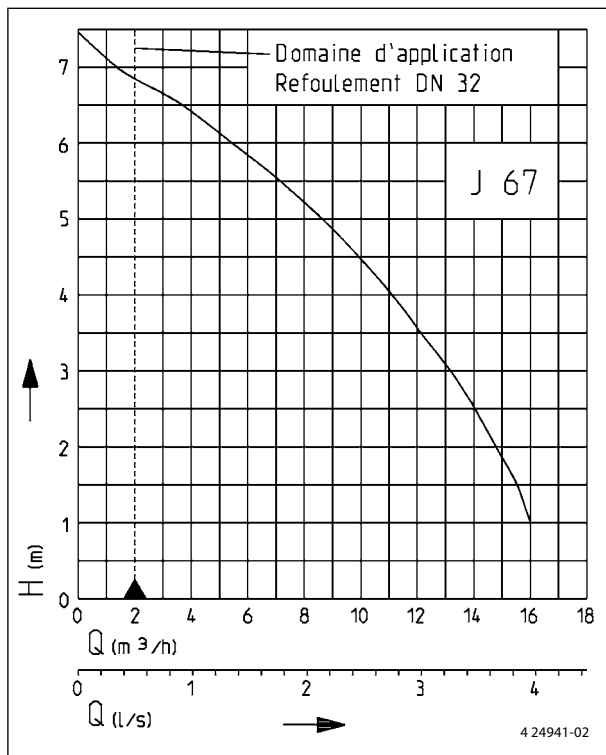

Sous réserve de modifications techniques

Plage de tolérance selon ISO 9906

D'après la norme DIN EN 12056 le débit minimum à l'intérieur de la conduite d'eau principale doit être de 0,7 m/s. Cette valeur figure également comme limite de fonctionnement recommandée dans le diagramme H-Q.

- Prêt à brancher
- Refoulement des eaux usées et eaux chaudes
- Régulateur de niveau connecté



## Pompes sur pied

Type	Dimensions Hauteur x Largeur x Profondeur	Raccord de refoulement	Type de câble	Longueur de câble	Poids env.	Art.-Nr.
J 67 ET	1260 x 305 mm	1 1/4"	H07RN-F-3G1,0	1,5 m	18,5 kg	JP 09153
J 67 DT	1260 x 305 mm	1 1/4"	H07RN-F-5G1,5	1,5 m	18,5 kg	JP 09154







## Performances

Type	Hauteur de refoulement H [m]	1	2	3	4	5	6	7
J 67 ET/DT	Débit de refoulement Q [m³/h]	16	14,5	13	11	8,5	5,5	1

## Caractéristiques électriques

Type	Nature du courant	Tension Volt	Puissance moteur kW		Vitesse de rotation min. <sup>-1</sup>	Courant Ampère	Protection moteur	Fiche
			P <sub>1</sub>	P <sub>2</sub>				
J 67 ET	Courant monophasé	1/N/PE~230	0,56	0,37	1400	2,7	intégré	sécurité
J 67 DT	Courant triphasé	3/N/PE~400	0,60	0,37	1360	1,2	intégré	CEE-

## Accessoires

uniquement pour des températures des eaux usées jusqu'à 40°C, non fournis pour eaux chaudes							Art.-Nr.	
	①	Clapet anti-retour DIN EN 12050-4	1 1/4" (DN 32), PN 4		H	I.	Ep.	JP 09739
					90	90	1 1/4"	
	②	Vanne arrêt	1 1/4" (DN 32), PN 16		H	I.	Ep.	JP 11836
					110 max.	60	1 1/4"	
	③	Manchette caoutchouc	1 1/4" (DN 32), PN 3		H	Ep.		JP 14329
					100	42		
	④	Collier de serrage 1 1/4"						JP 03573
	⑤	Plaque de recouvrement* avec cadre, joint d'étanchéité et passage tuyau LW 420						JP 01259
	⑥	Dispositif d'alarme avec flotteur, séparé, dépendant du réseau avec contact sec et 3 m. de câble.						JP 16723
		Dispositif d'alarme avec flotteur, idem avec 9,5 m de câble						JP 24434
		Dispositif d'alarme AW 3 avec arrêt de la machine à laver avec flotteur, séparé, dépendant du réseau et 3 m de câble						JP 25090
		Dispositif d'alarme AW 10 avec arrêt de la machine à laver idem avec 9,5 m de câble						JP 25091
	⑦	Batterie rechargeable pour alarme indépendante du réseau						JP 07562

## Dimensions J 67 (mm)

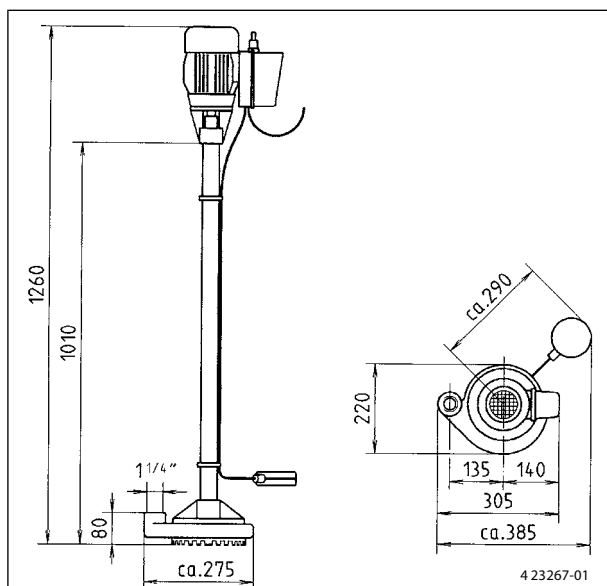

## Exemple de montage regard min. 40 x 40 cm

