

**D205**  
**TRIPHASE**

**REGULATION=ENM10/NF5**

**motralec**

4 rue Lavoisier . ZA Lavoisier . 95223 HERBLAY CEDEX

Tel. : 01.39.97.65.10 / Fax. : 01.39.97.68.48

Demande de prix / e-mail : [service-commercial@motralec.com](mailto:service-commercial@motralec.com)

[www.motralec.com](http://www.motralec.com)

B	13/03/04	RANGL	PRISE DE TERRE
A	09/09/03	PLINARDI	B.P.E
Indice	DATE	NOM	MODIFICATIONS

**ITT FLYGT FRANCE**



Parc de l'île 29, Rue du port 92022 NANTERRE CEDEX

Tel: 46.95.33.33 Fax: 46.95.33.88

R.C.S Nanterre 8602022493 - APE518K

<b>D205 TRI</b>			INDICE GENERAL <b>B</b>
PAGE DE GARDE	Dessine: P.LINARDI	Date: 09/09/03	<div style="border: 1px solid black; padding: 5px; display: inline-block;">21527</div> <div style="border: 1px solid black; padding: 2px; display: inline-block;">     </div>
	Approuve: P.DELAS	N Cde:	





### RACCORDEMENT TRI - REGULATION ENM10

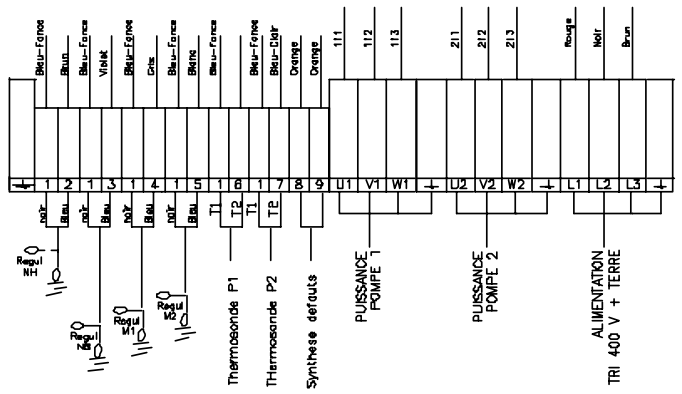
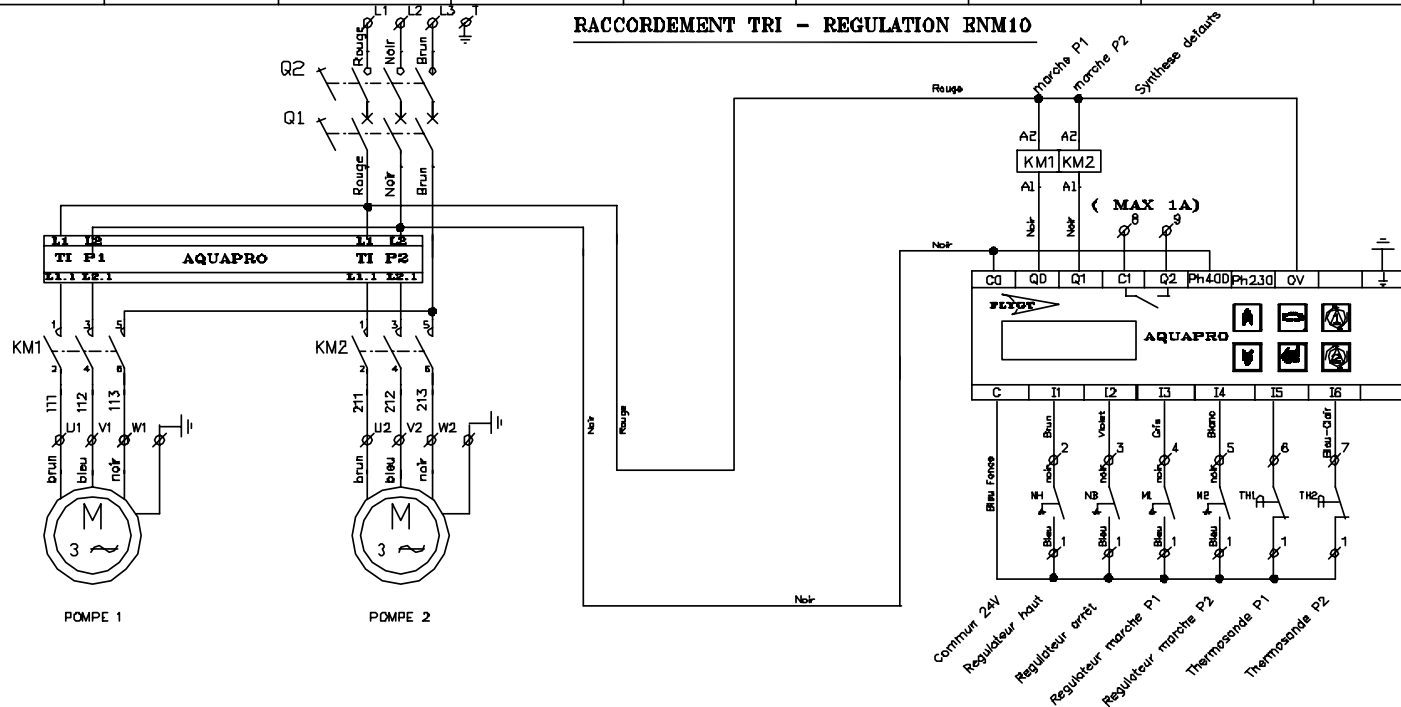

indice	DATE	NOM	MODIFICATIONS	<p>D205 RACCORDEMENT TRI REGULATION ENM10</p>	<p>Dessine: P.LINARDI Date: 25.08.03</p>	<p><b>FLYGT</b> ITT FLYGT FRANCE</p>	<p>21527</p>	<p>3/5 TOTAL Vn° FO 4 B</p>
B	12/03/04	RANCL	MODIFICATION DE LA PRISE DE TERRE					

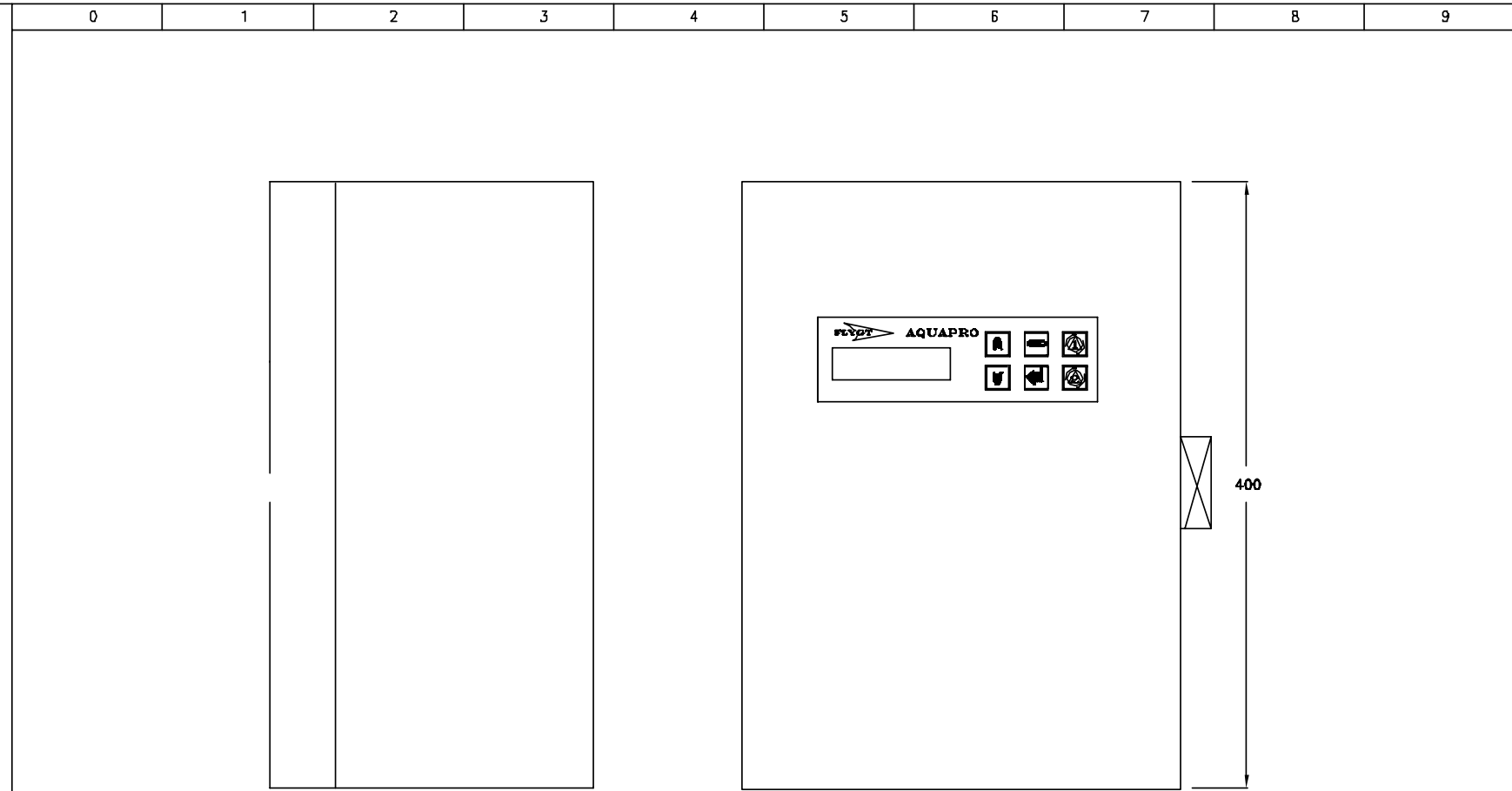

210

300

400

B	13/04/03	RANGL	CENTRAGE DE L'INTERRUPTEUR Q2
Indice	DATE	NOM	MODIFICATIONS

D205  
IMPLANTATION DOUBLE PORTE

Dessine: P.LINARDI  
Date: 09/09/03

**FLYGT**  
ITT FLYGT FRANCE

21527

4/5 TOTAL  
5/8

0	1	2	3	4	5	6	7	8	9
---	---	---	---	---	---	---	---	---	---

COFFRET (IMPLANTATION INTERIEURE)

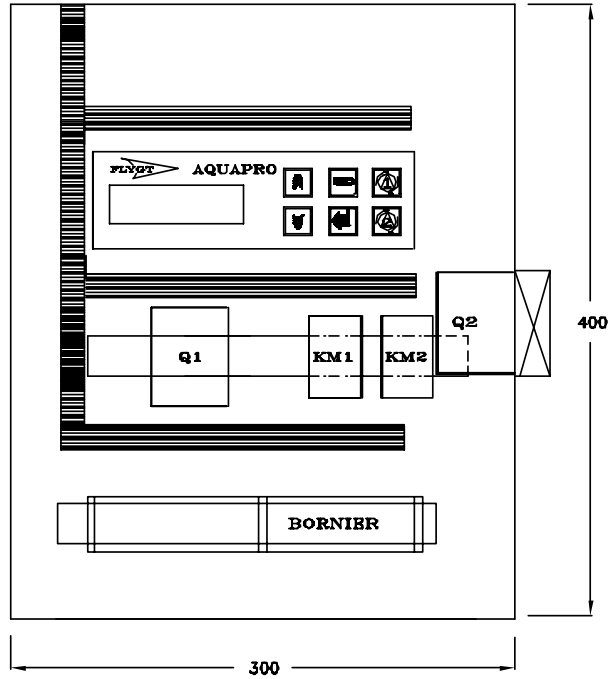

B	13/03/04	RANC.L	CENTRAGE DE L'INTERRUPTEUR Q2
Indice	DATE	NOM	MODIFICATIONS

D205  
IMPLANTATION INTERNE

Dessine:  
P.LINARDI  
Date:  
09/09/03

**FLYGT**  
ITT FLYGT FRANCE

21527  
TTTTT

5/6 TOTAL  
N° FO B

Référence :  
SDC : 05-5848490

## COFFRET D205 400 V TRI

Schéma :  
21527A

FOURNISSEURS FLYGT France	DESIGNATION FOURNISSEUR	REFERENCE FOURNISSEUR	FOURNISSEURS FLYGT Europe	QUANTITE	REPERES
	CONTACTEUR B6-30-10 400 V (16A)	9167	A.B.B.ENTRELEC	2	KM1/KM2
	INTERRUPTEUR SECTIONNEUR OT 32A TRI SUR PORTE	910165	A.B.B.ENTRELEC	1	Q2
	POIGNEE SECTIONNEUR R/J OT	910325	A.B.B.ENTRELEC	1	Q2
	DISJONCTEUR L7/25/3D 3P25A courbe D	242499	MOELLER	1	Q1
	AUTOMATE FLYGT Référence 5848520	AQUAPRO	TEC	1	A1
	COFFRET 400 x 300 x 210 avec platine	AS04032	ELDON	1	
	PLAQUE PASSE CABLE pré-percées	MFK11	ELDON	1	
	PORTE INTERIEURE MDN	MDN 0403	ELDON	1	
	BARILLET CYLINDRIQUE AVEC CLE RONIS 455	clé 455	ELDON	1	
	PATTES DE FIXATION ( Un jeu de 4 pièces )	MFJ100	ELDON	1	
RAYPRINT	ETIQUETTE AVEC INSCRIPTIONS LOGO FLYGT	5218640		1	
	BORNE A VISSER DE 6 mm <sup>2</sup>	102020	WEIDMULLER	3	L1/ L2/ L3
	BORNE DE TERRE DE 6 mm <sup>2</sup>	101020	WEIDMULLER	3	TERRE
	BORNE A VISSER DE 2,5mm <sup>2</sup>	102000	WEIDMULLER	11	1 à 9
LEGRAND	CONNECTEUR POUR BARRE	LEG37362		3	
LEGRAND	SUPPORT ISOLANT P/BARRE	LEG37398		2	
LEGRAND	BARRE DE CUIVRE A TROUS	LEG37388		1	
SOBEM	PRESSE ETOUPE + ECROU D09	8053341		3	
SOBEM	PRESSE ETOUPE +ECROU D21	8053345		2	
SOBEM	PRESSE ETOUPE + ECROU D29	8053346		1	
	EMBALLAGE EN CARTON		TEC	1	

**D205**  
**MONOPHASE**

**REGULATION=ENM10/NF5**

C	02/04/04	RANC.L	RACCORDEMENT POMPE
B	13/03/04	RANC.L	PRISE DE TERRE
A	09/09/03	PLINARDI	B.P.E
Indice	DATE	NOM	MODIFICATIONS

**ITT FLYGT FRANCE**



Parc de l'île 29, Rue du port 92022 NANTERRE CEDEX  
Tel: 46.95.33.33 Fax: 46.95.33.88  
R.C.S Nanterre 8602022493 - APE518K

<b>PAGE DE GARDE</b>	Dessine:	Date:	<div style="border: 1px solid black; padding: 5px; display: inline-block;">21528</div>	INDICE GENERAL <b>C</b>
	Approuve:	N Cde:		
	P.LINARDI	09/09/03		P00/ 5
	P.DELAS			





Ce dossier a été réalisé avec le logiciel ALPAGE-ELEC de la société ALPAGE Ingénierie SA

0 1 2 3 4 5 6 7 8 9

ALIMENTATION MONO 230V

### RACCORDEMENT MONO - REGULATION NF5

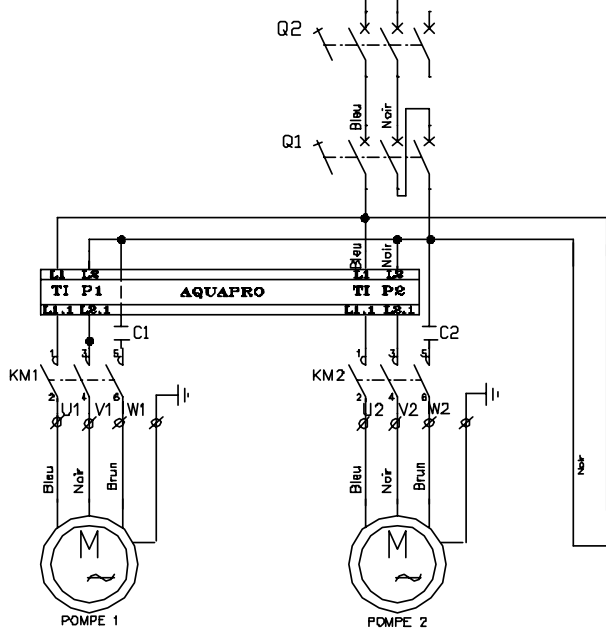

POMPES	INTENSITE NOMINALE	CONDENSATEUR
3045	4,3A	14 µF/400V
3057	8,7A	40 µF/400V

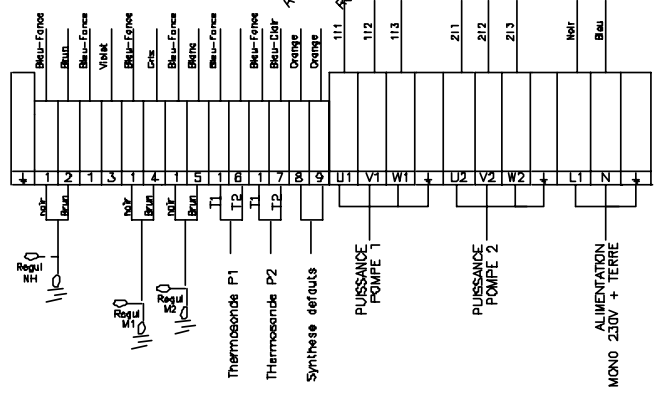
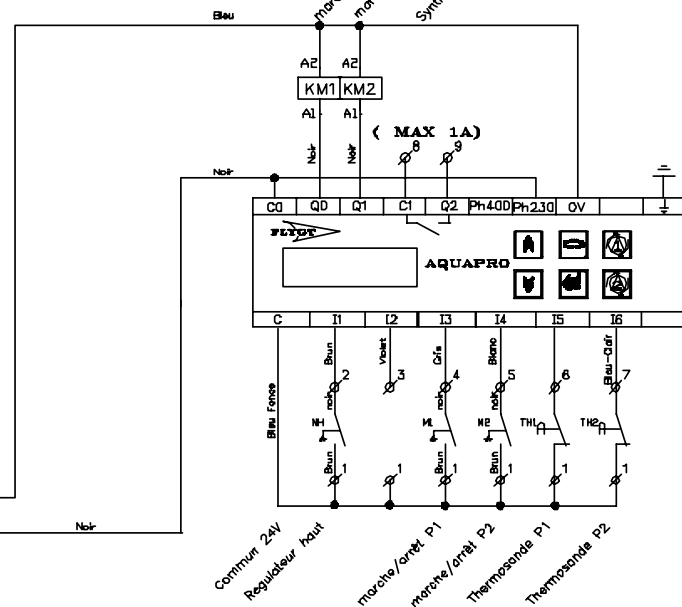

B	13/03/04	RANCL	PRISE DE TERRE et BRANCHEMENT CONDENSATEUR
Indice	DATE	NOM	MODIFICATIONS

D205  
RACCORDEMENT MONO  
REGULATION NF5

Dessine: P.LINARDI  
Date: 25.08.03

**FLYGT**  
ITT FLYGT FRANCE

21528

2/5 TOTAL  
Vn F0 3 B

Ce dossier a été réalisé avec le logiciel ALPAGE-ELEC de la société ALPAGE Ingénierie SA

0 1 2 3 4 5 6 7 8 9

### RACCORDEMENT MONO - REGULATION ENM10

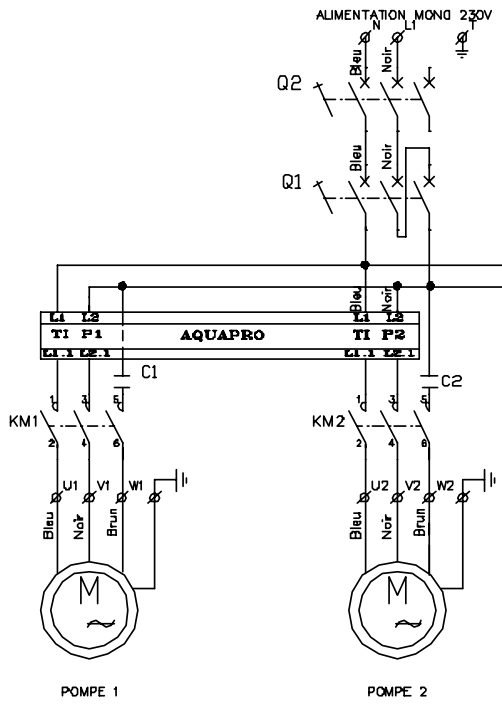

POMPES	INTENSITE NOMINALE	CONDENSATEUR
3045	4,3A	14 μF / 400V
3057	8,7A	40 μF / 400V

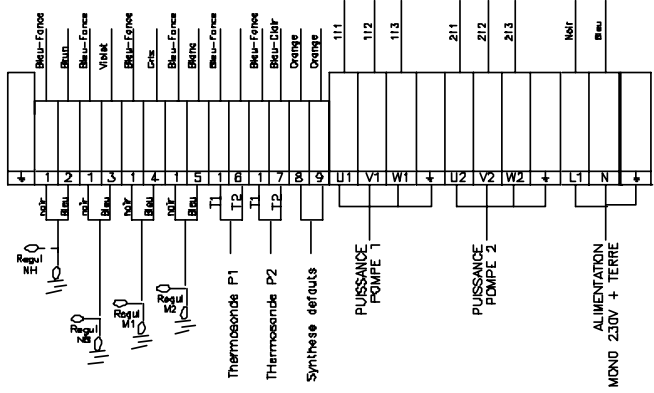
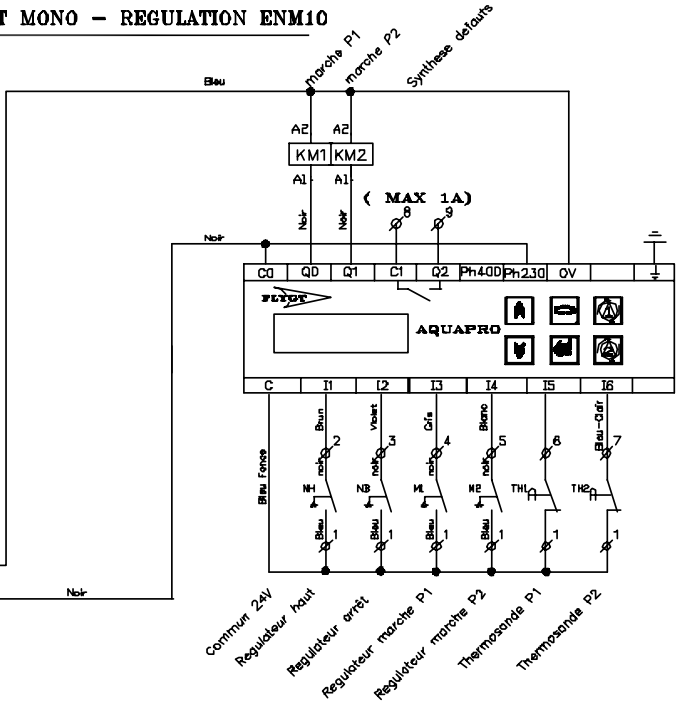

C	02/04/04	RANCL	RACCORDEMENT POMPE
B	13/03/04	RANCL	BRANCHEMENT CONDENSATEURS et PRISE DE TERRE
Indice	DATE	NOM	MODIFICATIONS

D205  
RACCORDEMENT MONO  
REGULATION ENM10

Dessine:  
P.LINARDI  
Date:  
25.08.03

**FLYGT**  
ITT FLYGT FRANCE

21528

3/5  
Vn° FO 4  
C

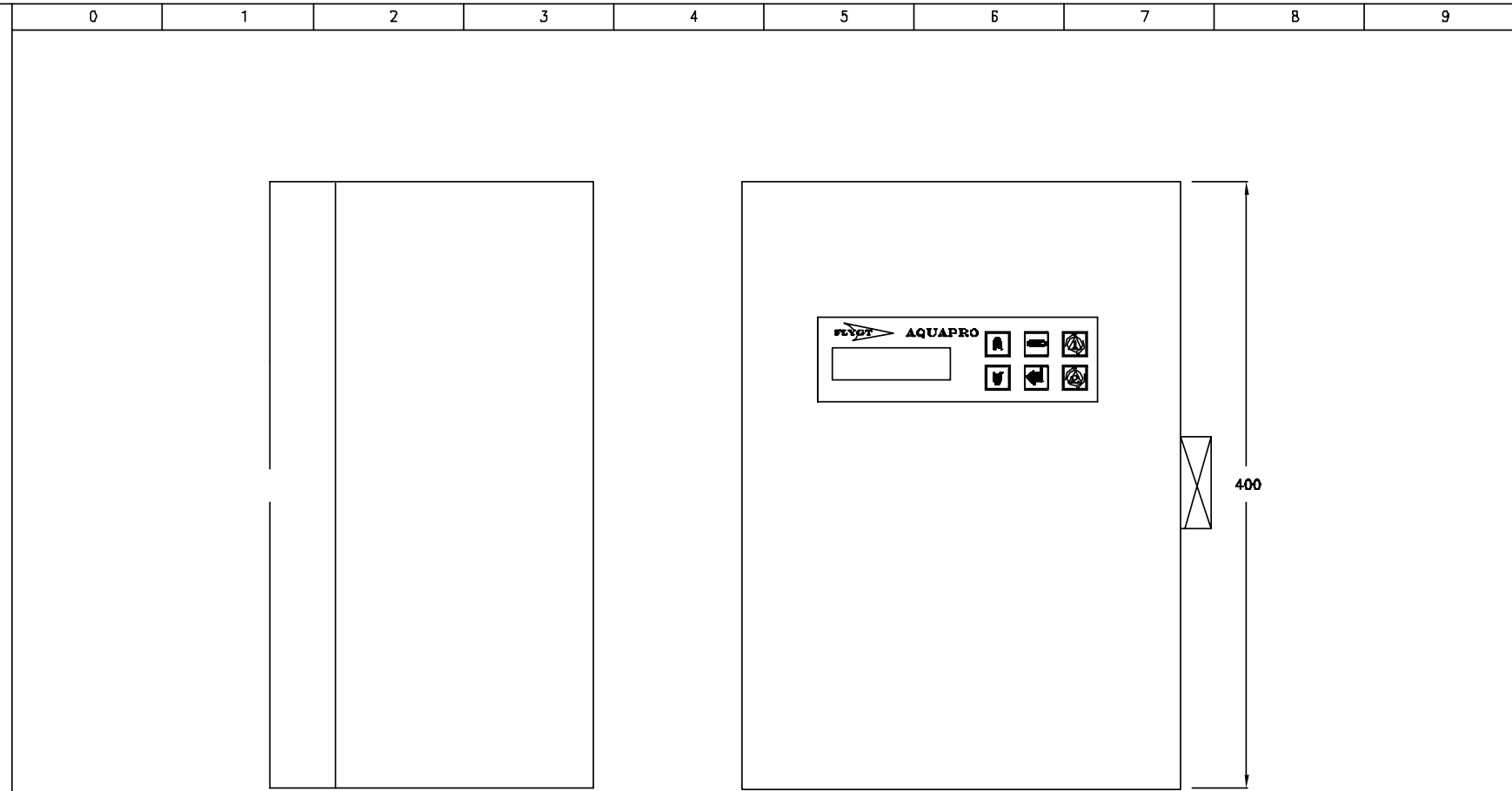

210

300

400

B	13/03/04	RANC.L	CENTRAGE DE L'INTERRUPTEUR Q2
Indice	DATE	NOM	MODIFICATIONS

D205  
IMPLANTATION DOUBLE PORTE

Dessine: P.LINARDI  
Date: 09/09/03

**FLYGT**  
ITT FLYGT FRANCE

21528

4/5 TOTAL  
5 B

0	1	2	3	4	5	6	7	8	9
---	---	---	---	---	---	---	---	---	---

COFFRET (IMPLANTATION INTERIEURE)

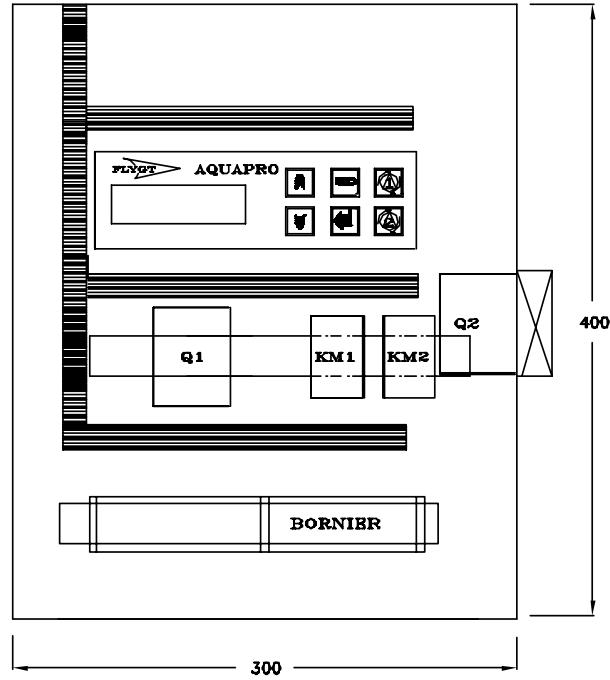

B	13/03/04	RANG.L	CENTRAGE DE L'INTERRUPTEUR Q2
Indice	DATE	NOM	MODIFICATIONS

D205  
IMPLANTATION INTERNE

Dessine: P.LINARDI  
Date: 09/09/03

**FLYGT**  
ITT FLYGT FRANCE

21528  
TTTTT

5/5 TOTAL  
Vn° FO B

Référence :  
SDC : 05-5848500

**COFFRET D205**  
**C 3045 230 V MONO**

Schéma :  
21528A

FOURNISSEURS FLYGT France	DESIGNATION FOURNISSEUR	REFERENCE FOURNISSEUR	FOURNISSEURS FLYGT Europe	QUANTITE	REPERES
	CONTACTEUR B6-30-10 400 V (16A)	9167	A.B.B.ENTRELEC	2	KM1/KM2
	DISJONCTEUR L7/25/3D 3P25A courbe D	242499	MOELLER	1	Q1
	INTERRUPTEUR SECTIONNEUR OT 32A TRI SUR POF	910165	A.B.B.ENTRELEC	1	Q2
	POIGNEE SECTIONNEUR R/J OT	910325	A.B.B.ENTRELEC	1	Q2
	AUTOMATE FLYGT Référence 5848520	AQUAPRO	TEC	1	A1
	COFFRET 400 x 300 x 210 avec platine	AS04032	ELDON	1	
	PLAQUE PASSE CABLE pré-percées	MFK11	ELDON	1	
	PORTE INTERIEURE MDN	MDN 0403	ELDON	1	
	BARILLET CYLINDRIQUE AVEC CLE RONIS 455	clé 455	ELDON	1	
	PATTES DE FIXATION ( Un jeu de 4 pièces )	MFJ100	ELDON	1	
RAYPRINT	ETIQUETTE AVEC INSCRIPTIONS LOGO FLYGT	5218640		1	
SERMES	CONDENSATEUR DEMARRAGE 15 MF	15MF/400V		2	C1/C2
	BORNE A VISSER DE 6 mm <sup>2</sup>	102020	WEIDMULLER	7	L1/U1-V1- W1/U2-V2- W2
	BORNE A VISSER DE 6 mm <sup>2</sup> NEUTRE	102028	WEIDMULLER	1	N
	BORNE A VISSER DE 2,5mm <sup>2</sup>	102000	WEIDMULLER	11	1 à 9
LEGRAND	CONNECTEUR POUR BARRE	LEG37362		3	
LEGRAND	SUPPORT ISOLANT P/BARRE	LEG37398		2	
LEGRAND	BARRE DE CUIVRE A TROUS	LEG37388		1	
SOBEM	PRESSE ETOUPE + ECROU D09	8053341		3	
SOBEM	PRESSE ETOUPE +ECROU D21	8053345		2	
SOBEM	PRESSSE ETOUPE + ECROU D29	8053346		1	
	EMBALLAGE EN CARTON		TEC	1	

Référence :  
SDC : 05-5848510

**COFFRET D205**  
**C 3057 230 V MONO**

Schéma :  
21528A

FOURNISSEURS FLYGT France	DESIGNATION FOURNISSEUR	REFERENCE FOURNISSEUR	FOURNISSEURS FLYGT Europe	QUANTITE	REPERES
	CONTACTEUR B6-30-10 400 V (16A)	9167	A.B.B.ENTRELEC	2	KM1/KM2
	DISJONCTEUR L7/25/3D 3P25A courbe D	242499	MOELLER	1	Q1
	INTERRUPTEUR SECTIONNEUR OT 32A TRI SUR POF	910165	A.B.B.ENTRELEC	1	Q2
	POIGNEE SECTIONNEUR R/J OT	910325	A.B.B.ENTRELEC	1	Q2
	AUTOMATE FLYGT Référence 5848520	AQUAPRO	TEC	1	A1
	COFFRET 400 x 300 x 210 avec platine	AS04032	ELDON	1	
	PLAQUE PASSE CABLE pré-percées	MFK11	ELDON	1	
	PORTE INTERIEURE MDN	MDN 0403	ELDON	1	
	BARILLET CYLINDRIQUE AVEC CLE RONIS 455	clé 455	ELDON	1	
	PATTES DE FIXATION ( Un jeu de 4 pièces )	MFJ100	ELDON	1	
RAYPRINT	ETIQUETTE AVEC INSCRIPTIONS LOGO FLYGT	5218640		1	
SERMES	CONDENSATEUR DEMARRAGE 40 MF	40MF/400V		2	C1/C2
	BORNE A VISSER DE 6 mm <sup>2</sup>	102020	WEIDMULLER	7	L1/U1-V1- W1/U2-V2- W2
	BORNE A VISSER DE 6 mm <sup>2</sup> NEUTRE	102028	WEIDMULLER	1	N
	BORNE A VISSER DE 2,5mm <sup>2</sup>	102000	WEIDMULLER	11	1 à 9
LEGRAND	CONNECTEUR POUR BARRE	LEG37362		3	
LEGRAND	SUPPORT ISOLANT P/BARRE	LEG37398		2	
LEGRAND	BARRE DE CUIVRE A TROUS	LEG37388		1	
SOBEM	PRESSE ETOUPE + ECROU D09	8053341		3	
SOBEM	PRESSE ETOUPE +ECROU D21	8053345		2	
SOBEM	PRESSSE ETOUPE + ECROU D29	8053346		1	
	EMBALLAGE EN CARTON		TEC	1	

**motralec**

4 rue Lavoisier . ZA Lavoisier . 95223 HERBLAY CEDEX

Tel. : 01.39.97.65.10 / Fax. : 01.39.97.68.48

Demande de prix / e-mail : [service-commercial@motralec.com](mailto:service-commercial@motralec.com)

[www.motralec.com](http://www.motralec.com)