



ITT

motralec

4 rue Lavoisier . ZA Lavoisier . 95223 HERBLAY CEDEX
Tel. : 01.39.97.65.10 / Fax. : 01.39.97.68.48
Demande de prix / e-mail : service-commercial@motralec.com
www.motralec.com

Lowara

Chauffage et climatisation

Série TLCH

Circulateurs à rotor noyé à vitesse fixe avec réglage manuel pour applications en petit collectif.

1

CARACTÉRISTIQUES TECHNIQUES

Débit : jusqu'à 12 m³/h

Hauteur manométrique : jusqu'à 12 m

Alimentation : monophasée 50 Hz

Puissance : de 260 W à 400 W

Pression maximale de service :
10 bar

Température du liquide pompé :
de -10°C à +110°C

Isolation : classe H

Protection : IP44

MATÉRIAUX

Corps de pompe : fonte revêtue
peinture cataphorèse

Roue : matériau composite

Arbre : céramique

Chemise : acier inoxydable

Roulements : céramique

Élastomères : EPDM

APPLICATIONS

- Circulation d'eau dans les installations de chauffage et de climatisation avec grands débits et grandes hauteurs d'élévation
- Pompage de liquides chauds ou froids, chimiquement et mécaniquement non agressifs



Conçu pour la vie



Chauffage et climatisation

SÉRIE TLCH – TABLEAU DES PERFORMANCES HYDRAULIQUES

TYPE POMPE	PUISSANCE ABSORBÉE	INTENSITÉ NOMINALE	CONDENSATEUR		VITESSE	Q = DÉBIT								
						l/min 0	20	40	60	80	100	120	140	160
						m ³ /h 0	1,2	2,4	3,6	4,8	6,0	7,2	8,4	9,6
230V 50Hz	W	A	μF	V		H = HAUTEUR D'ÉLEVATION TOTALE EN MÈTRES DE COLONNE D'EAU								
TLCH 25-7L	220	1,03	8,0	400	1	5,8	5,1	4,2	3,1	1,9	1,1			
TLCH 32-7L	228	1,04			2	6,7	6,2	5,4	4,4	3,3	2,2	1,2		
	260	1,13			3	7,1	6,7	6,1	5,2	4,2	3,2	2,3	1,4	
TLCH 25-8L	260	1,23	8,0	400	1	6,6	5,9	4,7	3,1	1,8	0,8			
TLCH 32-8L	270	1,24			2	7,5	7,0	6,2	5,1	3,9	2,7	1,7		
	286	1,25			3	8,0	7,6	6,9	5,9	4,8	3,7	2,7	1,7	
TLCH 25-10L	283	1,35	8,0	400	1	8,3	7,0	5,0	2,7	1,1				
TLCH 32-10L	343	1,44			2	9,4	8,7	7,7	6,3	4,6	3,1	1,7		
	357	1,56			3	10,0	9,5	8,8	7,7	6,5	5,1	3,8	2,6	1,5
TLCH 25-12L	285	1,36	8,0	400	1	7,8	6,5	4,5	2,2	0,7				
TLCH 32-12L	372	1,69			2	10,4	9,6	8,5	6,9	5,2	3,4	1,9		
	400	1,73			3	11,9	11,2	10,3	9,2	7,7	6,2	4,7	3,3	2,0

Performances conformes aux standard EN1151-1

tlch-2p50-en_a_th

SÉRIE TLCH – DIMENSIONS ET POIDS

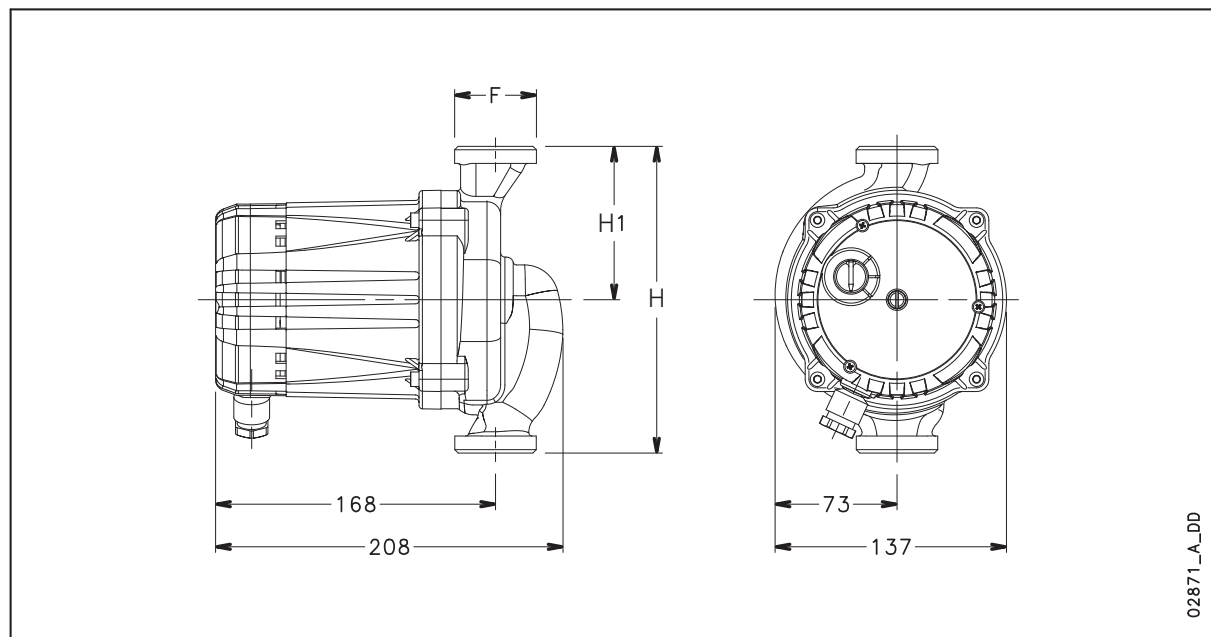

02871_A_DD

SÉRIE TLCH – TABLEAU DES DIMENSIONS ET POIDS

TYPE POMPE	DIMENSIONS (mm)				POIDS
	H	H1	F	DN	
TLCH 25-7L	180	90	R 1	25	6,5
TLCH 32-7L	180	90	R 1¼	32	6,6
TLCH 25-8L	180	90	R 1	25	6,5
TLCH 32-8L	180	90	R 1¼	32	6,6
TLCH 25-10L	180	90	R 1	25	6,5
TLCH 32-10L	180	90	R 1¼	32	6,6
TLCH 25-12L	180	90	R 1	25	6,5
TLCH 32-12L	180	90	R 1¼	32	6,6

tlch-2p50-en_a_th

Conçu pour la vie



ITT

Lowara

Chauffage et climatisation

SÉRIE TLCH CARACTÉRISTIQUES DE FONCTIONNEMENT À 50Hz

1

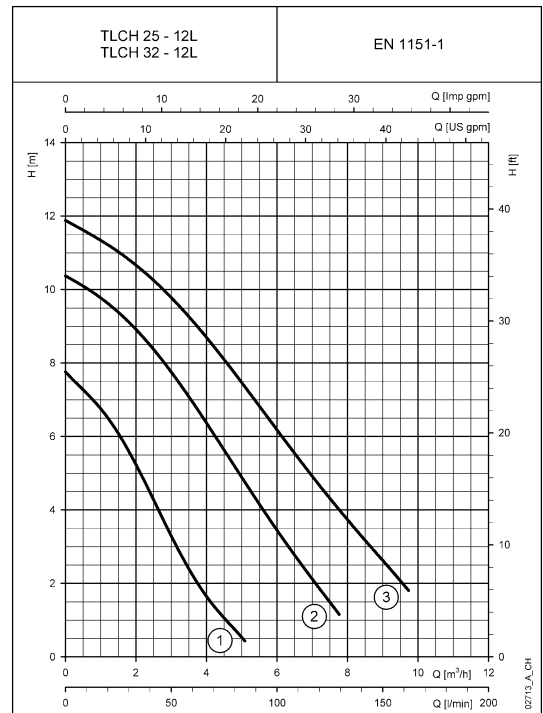
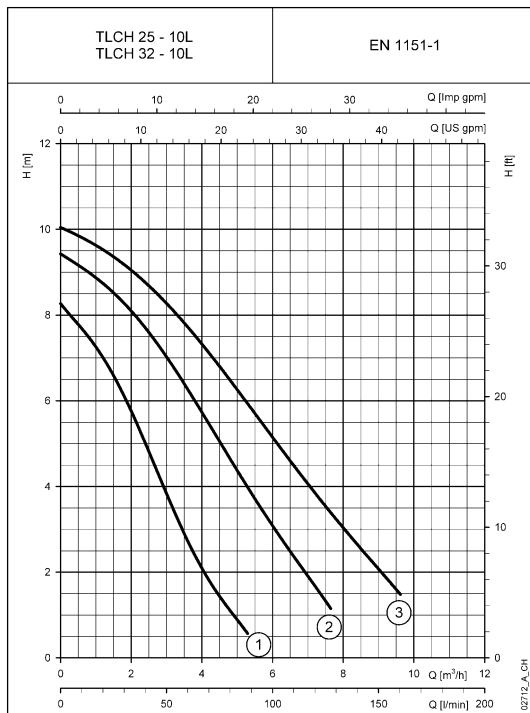
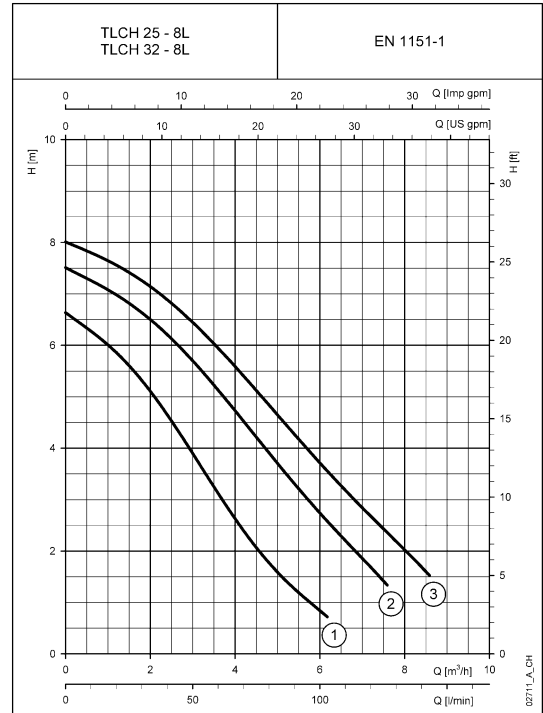
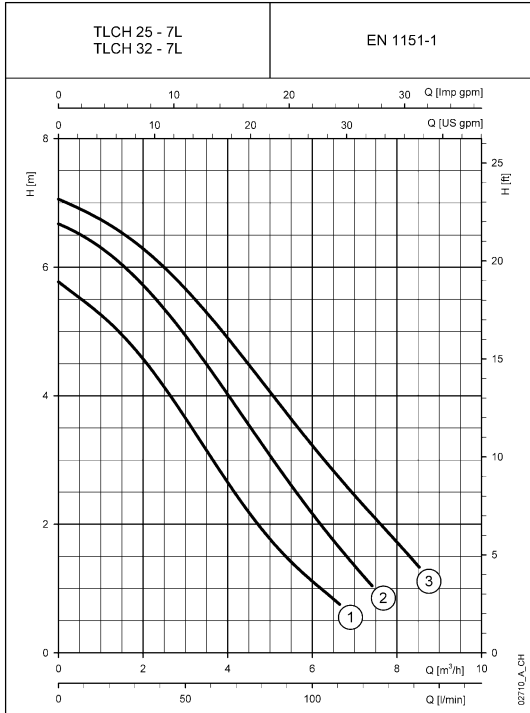

Les performances déclarées sont valables pour des liquides ayant une densité $\rho = 1.0 \text{ kg/dm}^3$ et une viscosité cinématique $\nu = 1 \text{ mm}^2/\text{s}$.

Conçu pour la vie



ITT

Lowara

Chauffage et climatisation

Série TLCHB

Circulateurs à rotor noyé à vitesse fixe avec réglage manuel pour circulation d'eaux chaudes sanitaires de petits collectifs.

CARACTÉRISTIQUES TECHNIQUES

Débit : jusqu'à 12 m³/h

Hauteur manométrique : jusqu'à 12 m

Alimentation : monophasée 50 Hz

Puissance : de 260 W à 400 W

Pression maximale de service :
10 bar

Température du liquide pompé :
de -10°C à +110°C

Isolation : classe H

Protection : IP44

MATÉRIAUX

Corps de pompe : bronze

Roue : matériau composite

Arbre : céramique

Chemise : acier inoxydable

Roulements : céramique

Élastomères : EPDM

APPLICATIONS

- Circulation de l'eau chaude sanitaire dans des installations nécessitant des débits et des hauteurs d'élévation importantes



Conçu pour la vie



Chauffage et climatisation

SÉRIE TLCHB – TABLEAU DES PERFORMANCES HYDRAULIQUES

TYPE POMPE 230V 50Hz	PUISSANCE ABSORBÉE W	INTENSITÉ NOMINALE A	CONDENSATEUR μF V		VITESSE	Q = DÉBIT														
						l/min 0	20	40	60	80	100	120	140	160						
						m³/h 0	1,2	2,4	3,6	4,8	6,0	7,2	8,4	9,6						
H = HAUTEUR D'ÉLEVATION TOTALE EN MÈTRES DE COLONNE D'EAU																				
TLCHB 20-7L	220	1,03	8,0	400	1	5,8	5,1	4,2	3,1	1,9	1,1									
TLCHB 25-7L	228	1,04			2	6,7	6,2	5,4	4,4	3,3	2,2	1,2								
	260	1,13			3	7,1	6,7	6,1	5,2	4,2	3,2	2,3	1,4							
TLCHB 20-8L	260	1,23	8,0	400	1	6,6	5,9	4,7	3,1	1,8	0,8									
TLCHB 25-8L	270	1,24			2	7,5	7,0	6,2	5,1	3,9	2,7	1,7								
	286	1,25			3	8,0	7,6	6,9	5,9	4,8	3,7	2,7	1,7							
TLCHB 20-10L	283	1,35	8,0	400	1	8,3	7,0	5,0	2,7	1,1										
TLCHB 25-10L	343	1,44			2	9,4	8,7	7,7	6,3	4,6	3,1	1,7								
	357	1,56			3	10,0	9,5	8,8	7,7	6,5	5,1	3,8	2,6	1,5						
TLCHB 20-12L	285	1,36	8,0	400	1	7,8	6,5	4,5	2,2	0,7										
TLCHB 25-12L	372	1,69			2	10,4	9,6	8,5	6,9	5,2	3,4	1,9								
	400	1,73			3	11,9	11,2	10,3	9,2	7,7	6,2	4,7	3,3	2,0						

Performances conformes aux stantard EN1151-1

tlchb-2p50-en_a_th

SÉRIE TLCHB – DIMENSIONS ET POIDS

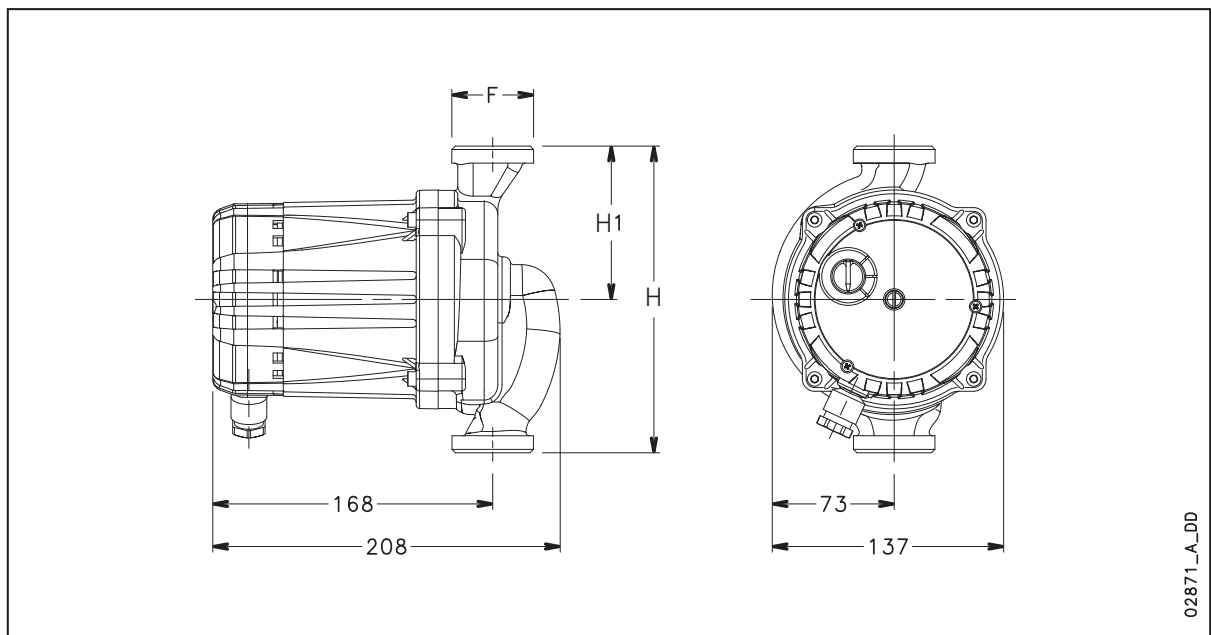

02871_A_DD

SÉRIE TLCHB – TABLEAU DES DIMENSIONS ET POIDS

TYPE POMPE	DIMENSIONS (mm)				POIDS kg
	H	H1	F	DN	
TLCHB 20-7L	180	90	R 3/4	20	6,7
TLCHB 25-7L	180	90	R 1	25	6,7
TLCHB 20-8L	180	90	R 3/4	20	6,7
TLCHB 25-8L	180	90	R 1	25	6,7
TLCHB 20-10L	180	90	R 3/4	20	6,7
TLCHB 25-10L	180	90	R 1	25	6,7
TLCHB 20-12L	180	90	R 3/4	20	6,7
TLCHB 25-12L	180	90	R 1	25	6,7

tlchb-2p50-en_a_td

Conçu pour la vie



Chauffage et climatisation

SÉRIE TLCHB

CARACTÉRISTIQUES DE FONCTIONNEMENT À 50Hz

1

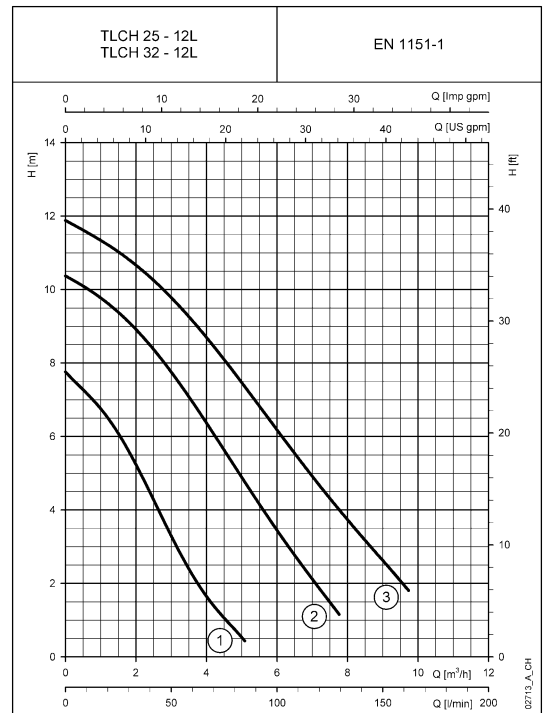
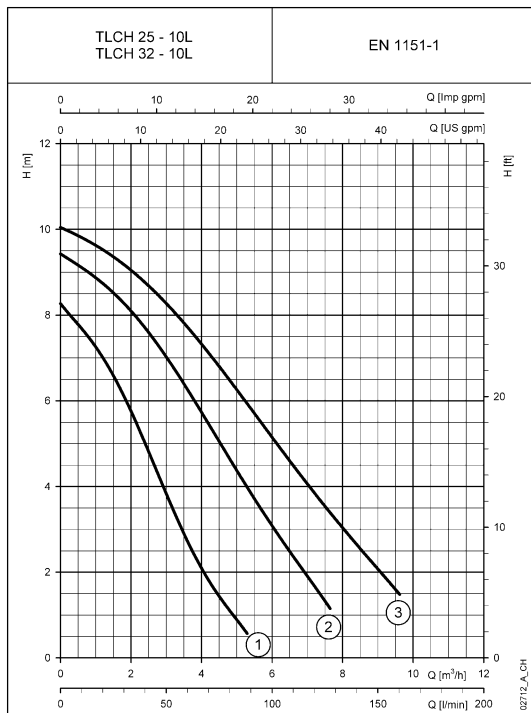
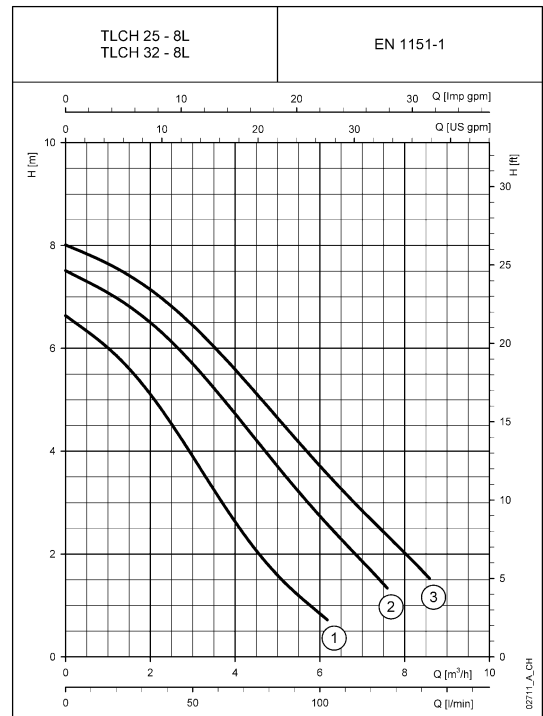
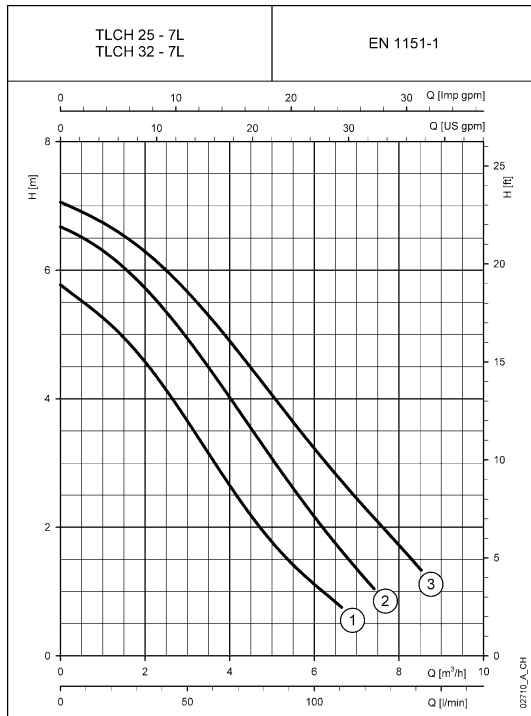

Les performances déclarées sont valables pour des liquides ayant une densité $\rho = 1.0 \text{ kg/dm}^3$ et une viscosité cinématique $\nu = 1 \text{ mm}^2/\text{s}$.

Conçu pour la vie



Série TLC SOL

Circulateurs à rotor noyé à vitesse fixe avec réglage manuel pour circuits d'eau chaude solaires.

1

CARACTÉRISTIQUES TECHNIQUES

Débit : jusqu'à 5,5 m³/h

Hauteur manométrique : jusqu'à 6 m

Alimentation : monophasée 50 Hz

Puissance : de 70 W à 100 W

Pression maximale de service :
10 bar

Température du liquide pompé :
de -10°C à +110°C (+130°C pendant maximum 2h)

Isolation : classe H

Protection : IP44

Enveloppe stator en résine pour éviter la condensation dans le moteur

MATÉRIAUX

Corps de pompe : fonte revêtue peinture cataphorèse

Roue : matériau composite

Arbre : céramique

Chemise : acier inoxydable

Anneau d'usure : céramique

Roulements : céramique

Élastomères : EPDM

APPLICATIONS

- Circulation de l'eau chaude dans des systèmes à collecteurs solaires



Conçu pour la vie



Chauffage et climatisation

SÉRIE TLC SOL – TABLEAU DES PERFORMANCES HYDRAULIQUES

TYPE POMPE	PUISSANCE ABSORBÉE	INTENSITÉ NOMINALE	CONDENSATEUR		VITESSE	Q = DÉBIT								
						m ³ /h 0								
						10	20	25	30	40	50	60	70	
230V 50Hz	W	A	μF	V		0,6	1,2	1,5	1,8	2,4	3,0	3,6	4,2	
												H = HAUTEUR D'ÉLEVATION TOTALE EN MÈTRES DE COLONNE D'EAU		
TLC SOL 15-4	40	0,19	2,0	400	1	2,9	2,6	2,1	1,9	1,6	1,0			
TLC SOL 25-4L	59	0,28			2	3,5	3,2	2,9	2,6	2,4	1,8	1,2		
	70	0,33			3	4,0	3,8	3,4	3,3	3,0	2,5	2,0	1,3	
TLC SOL 15-6	56	0,27	3,0	400	1	3,0	1,8	1,2	0,9	0,6				
TLC SOL 25-6L	83	0,37			2	4,7	3,6	2,7	2,3	1,9	1,2	0,7		
	100	0,44			3	5,7	5,0	4,3	4,0	3,7	3,0	2,4	1,8	1,2

Performances conformes aux stantard EN1151-1

tlicsol-2p50-en_a_th

SÉRIE TLC SOL – DIMENSIONS ET POIDS

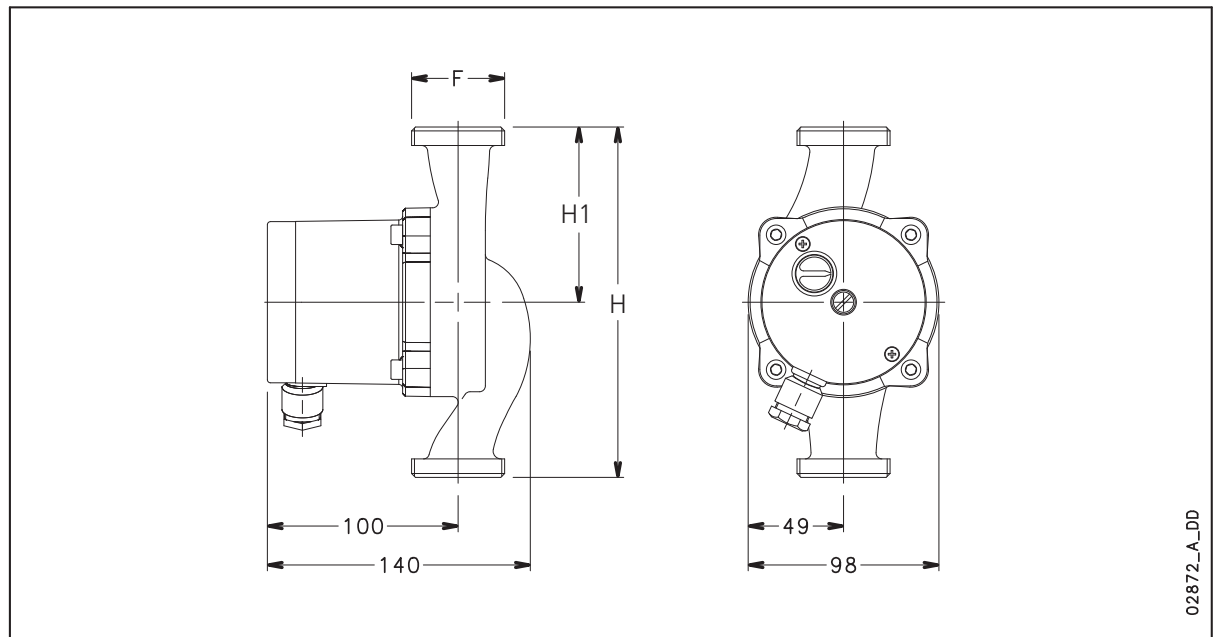

SÉRIE TLC SOL – TABLEAU DES DIMENSIONS ET POIDS

TYPE POMPE	DIMENSIONS (mm)				POIDS kg
	H	H1	F	DN	
TLC SOL 15-4	130	65	R 1/2	15	3
TLC SOL 25-4L	180	90	R 1	25	3
TLC SOL 15-6	130	65	R 1/2	15	3
TLC SOL 25-6L	180	90	R 1	25	3

tlicsol-2p50-en_a_td

Conçu pour la vie



Chauffage et climatisation

SÉRIE TLCSOL CARACTÉRISTIQUES DE FONCTIONNEMENT À 50Hz

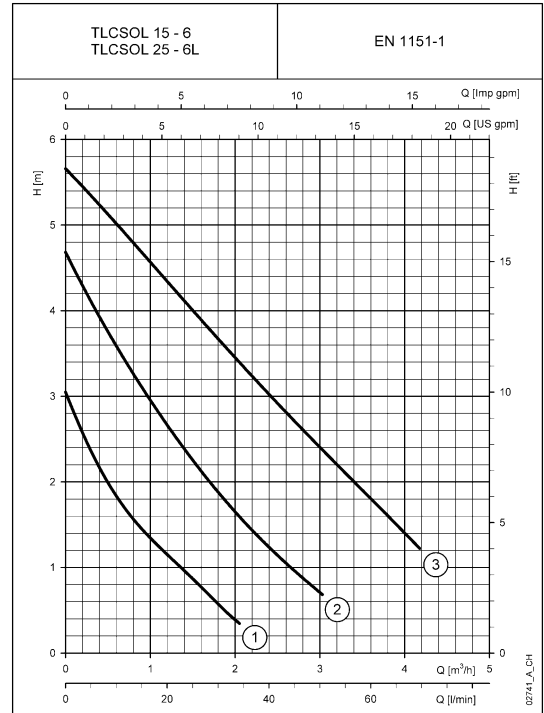
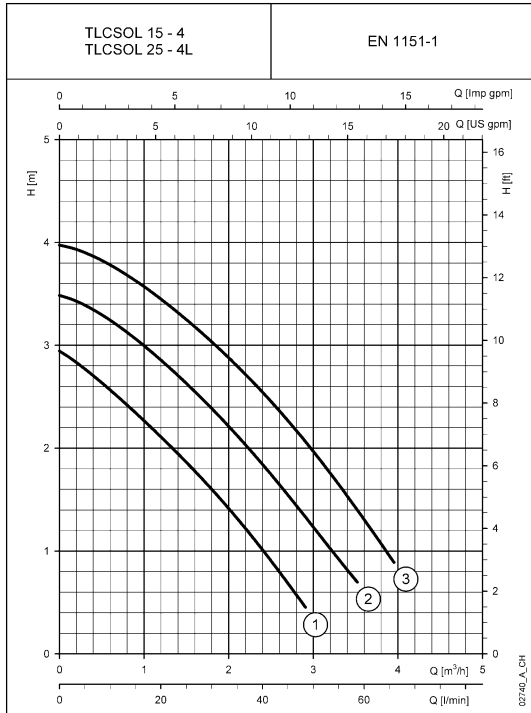

Les performances déclarées sont valables pour des liquides ayant une densité $\rho = 1.0 \text{ kg/dm}^3$ et une viscosité cinématique $\nu = 1 \text{ mm}^2/\text{s}$.

Conçu pour la vie



ITT

Lowara

Chauffage et climatisation

Série TLCK

Circulateurs à rotor noyé à vitesse fixe avec réglage manuel pour systèmes de refroidissement, de climatisation et installations géothermiques.

CARACTÉRISTIQUES TECHNIQUES

Débit : jusqu'à 5,5 m³/h

Hauteur manométrique : jusqu'à 6 m

Alimentation : monophasée 50 Hz

Puissance : de 70 W à 100 W

Pression maximale de service :
10 bar

Température du liquide pompé :
de -25°C à +110°C

Isolation : classe H

Protection : IP44

Enveloppe stator en résine pour
éviter la condensation dans le moteur

MATÉRIAUX

Corps de pompe : fonte revêtue
peinture cataphorèse

Roue : matériau composite

Arbre : céramique

Chemise : acier inoxydable

Anneau d'usure : céramique

Roulements : céramique

Élastomères : EPDM

APPLICATIONS

- Circulation de l'eau dans des installations de climatisation et dans des installations géothermiques



Conçu pour la vie



Chauffage et climatisation

SÉRIE TLCK – TABLEAU DES PERFORMANCES HYDRAULIQUES

TYPE POMPE	PUISSANCE ABSORBÉE	INTENSITÉ NOMINALE	CONDENSATEUR		VITESSE	Q = DÉBIT								
						V/min 0	10	20	25	30	40	50	60	70
						m ³ /h 0	0,6	1,2	1,5	1,8	2,4	3,0	3,6	4,2
230V 50Hz	W	A	μF	V		H = HAUTEUR D'ÉLÉVATION TOTALE EN MÈTRES DE COLONNE D'EAU								
TLCK 25-4L	40	0,19	2,0	400	1	2,9	2,6	2,1	1,9	1,6	1,0			
	59	0,28			2	3,5	3,2	2,9	2,6	2,4	1,8	1,2		
	70	0,33			3	4,0	3,8	3,4	3,3	3,0	2,5	2,0	1,3	
TLCK 25-6L	56	0,27	3,0	400	1	3,0	1,8	1,2	0,9	0,6				
	83	0,37			2	4,7	3,6	2,7	2,3	1,9	1,2	0,7		
	100	0,44			3	5,7	5,0	4,3	4,0	3,7	3,0	2,4	1,8	1,2

Performances conformes aux standard EN1151-1

tlck-2p50-en_a_th

SÉRIE TLCK – DIMENSIONS ET POIDS

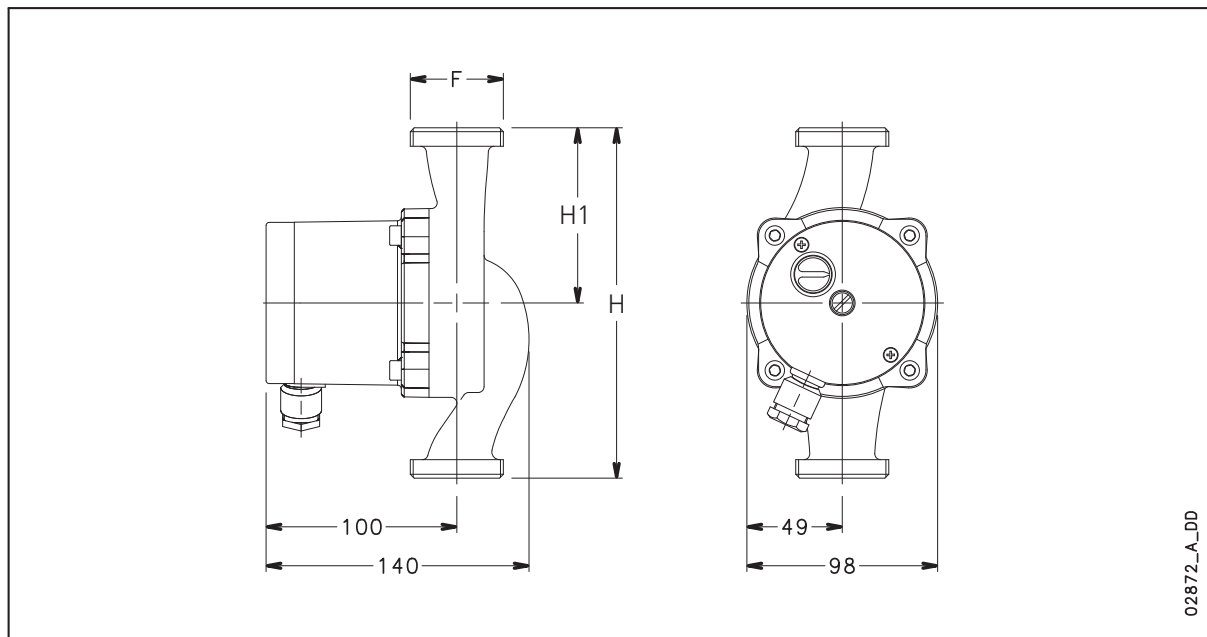

SÉRIE TLCK – TABLEAU DES DIMENSIONS ET POIDS

TYPE POMPE	DIMENSIONS (mm)				POIDS
	H	H1	F	DN	
TLCK 25-4L	180	90	R 1" 1/2	25	3
TLCK 25-6L	180	90	R 1" 1/2	25	3

tlck-2p50-en_a_td

Conçu pour la vie



SÉRIE TLCK CARACTÉRISTIQUES DE FONCTIONNEMENT À 50Hz

1

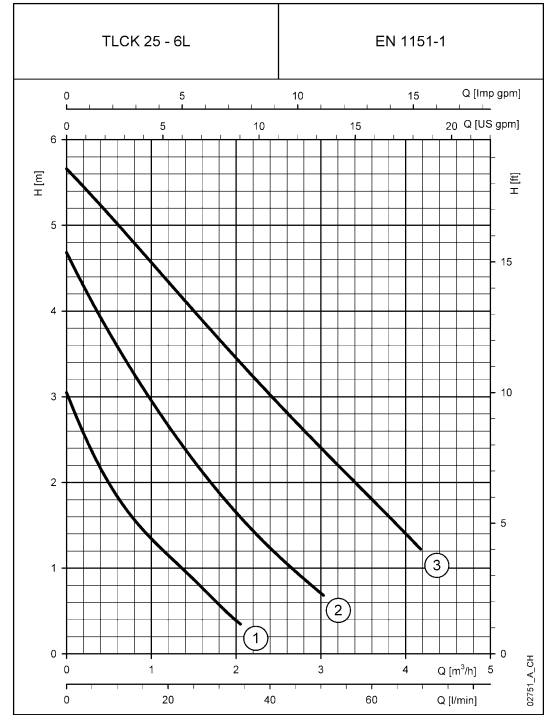
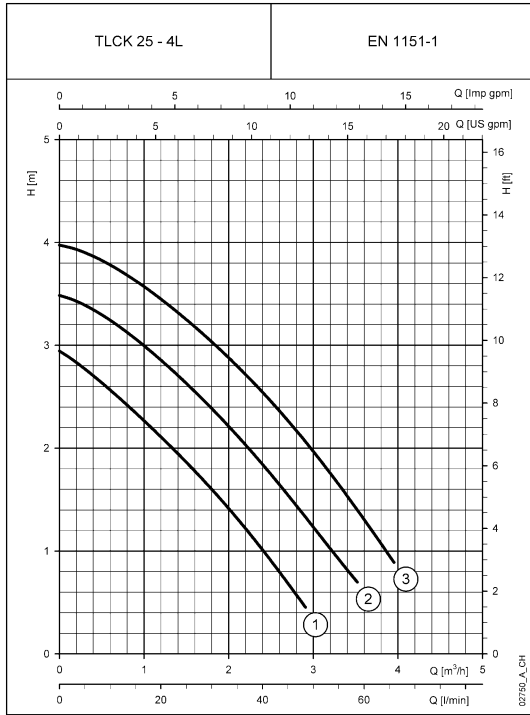

Les performances déclarées sont valables pour des liquides ayant une densité $\rho = 1.0 \text{ kg/dm}^3$ et une viscosité cinématique $\nu = 1 \text{ mm}^2/\text{s}$.

Conçu pour la vie



Série FLC

Circulateurs à rotor noyé à vitesse fixe avec réglage manuel pour installations collectives. Versions simples et jumelées.

1

CARACTÉRISTIQUES TECHNIQUES

Débit : jusqu'à 80 m³/h (simple), jusqu'à 150 m³/h (jumelé, 2 pompes en fonctionnement)

Hauteur manométrique : jusqu'à 15 m

Alimentation : monophasée et triphasée 50 Hz

Puissance : de 128 W à 2735 W

Pression maximale de service : 10 bar

Température du liquide pompé : -15°C à +120°C

Isolation : classe F

Protection : IP44

MATÉRIAUX

Corps de pompe : fonte

Roue : matériau composite jusqu'au modèle FLC(G) 40-7(T), fonte à partir du modèle FLC(G) 40-10(T)

Arbre : acier inoxydable

Chemise : acier inoxydable

Roulements : graphite

Élastomères : EPDM

APPLICATIONS

- Circulation de l'eau dans des installations de chauffage, climatisation et réfrigération
- Pompage de liquides chauds ou froids chimiquement et mécaniquement non agressifs



Conçu pour la vie



ITT

Lowara

Chauffage et climatisation

SÉRIE FLC (SIMPLES MONOPHASÉS)

TABLEAU DES PERFORMANCES HYDRAULIQUES

1

TYPE POMPE	PUISSANCE MAXIMALE ABSORBÉE	COURANT MAXIMAL ABSORBÉ	CONDENSATEUR		VITESSE	Q = DÉBIT												
						1/5 0	1,4	2,8	4,9	6,9	9,0	11,1	13,2	15,3				
						m ³ /h 0	5,0	10,0	17,5	25,0	32,5	40,0	47,5	55,0				
230V 50Hz	W	A	μF	V		H = HAUTEUR D'ÉLEVATION TOTALE EN MÈTRES COLONNE EAU												
* FLC 40-5	128	0,59	6,0	400	1	4,0	2,5											
	136	0,61			2	4,0	3,0	0,3										
	143	0,63			3	4,1	3,2	0,4										
	154	0,70			4	4,1	3,3	0,6										
FLC 40-7	288	1,30	8,0	400	1	7,9	3,9											
	319	1,43			2	8,2	5,7	1,6										
	326	1,44			3	8,3	6,4	2,9										
	326	1,43			4	8,3	6,7	3,6										
FLC 40-10	490	2,24	30,0	400	1	6,8	4,8	2,5										
	585	2,61			2	8,4	6,8	4,3	0,9									
	679	3,02			3	9,3	8,1	6,1	2,3									
	734	3,21			4	9,7	8,7	7,3	4,0									
FLC 50-5	245	1,15	16,0	400	1	4,2	3,3	1,9										
	277	1,26			2	4,7	4,3	3,0	0,3									
	296	1,36			3	4,9	4,6	3,5	1,0									
	311	1,56			4	4,9	4,7	3,8	1,5									
FLC 50-8	459	2,08	25,0	400	1	6,6	5,2	3,1	0,9									
	558	2,50			2	7,7	6,9	4,9	1,9									
	650	2,89			3	8,2	7,9	6,5	3,4	0,8								
	684	3,03			4	8,5	8,4	7,5	4,9	1,9								
FLC 50-10	497	2,24	30,0	400	1	5,6	4,1	2,6	0,7									
	600	2,69			2	7,4	6,0	4,0	1,7									
	719	3,15			3	8,3	7,3	5,4	2,7	0,3								
	800	3,57			4	9,0	8,5	7,1	4,6	1,8								
FLC 50-13	810	3,66	40,0	400	1	9,6	7,9	5,7	2,8									
	986	4,46			2	11,1	10,0	8,0	4,5	1,3								
	1176	5,27			3	11,8	11,0	9,4	6,3	2,8								
	1306	5,88			4	12,4	11,9	10,8	8,5	5,4	1,4							
FLC 65-7	506	2,23	30,0	400	1	4,5	3,5	2,5	1,3									
	590	2,62			2	5,8	4,9	3,7	2,2	0,8								
	657	2,99			3	6,6	5,9	4,8	3,2	1,6								
	711	3,24			4	7,1	6,6	5,8	4,3	2,8	1,1							
FLC 65-10	624	2,77	30,0	400	1	6,5	5,7	4,5	2,8	1,4								
	725	3,19			2	7,4	6,8	5,8	4,0	2,3	0,8							
	826	3,66			3	7,8	7,5	6,6	5,0	3,2	1,5							
	920	4,33			4	8,1	8,0	7,3	5,9	4,2	2,2							
FLC 65-12	801	3,61	40,0	400	1	8,1	6,8	5,1	3,2	1,8	0,4							
	970	4,36			2	9,5	8,6	7,1	4,7	2,9	1,3							
	1159	5,21			3	10,3	9,6	8,4	6,3	4,2	2,3	0,7						
	1296	5,74			4	10,8	10,5	9,7	8,1	6,3	4,3	2,1						
FLC 80-8	650	2,80	30,0	400	1	3,6	3,4	3,1	2,5	1,9	1,3	0,6						
	729	3,15			2	4,3	4,2	3,8	3,3	2,6	1,9	1,1						
	808	3,54			3	5,0	4,8	4,5	3,9	3,2	2,4	1,6						
	902	4,28			4	5,5	5,4	5,1	4,4	3,7	2,9	2,0	1,0					
FLC 80-10	807	3,63	40,0	400	1	4,6	4,4	3,9	3,1	2,2	1,6	1,0						
	986	4,43			2	6,0	5,7	5,2	4,3	3,1	2,1	1,6	1,0					
	1186	5,32			3	7,2	6,9	6,5	5,5	4,4	3,3	2,4	1,8					
	1330	5,87			4	8,1	7,9	7,6	7,0	6,1	5,1	4,1	3,1	1,9				

* Performances conformes aux normes EN 1151-1.

flcm-2p50-fr_b_th

Performances conformes aux normes ISO 9906 - Annex A.

Conçu pour la vie



Chauffage et climatisation

SÉRIE FLC 65 .. T - FLC 80.. T (SIMPLES TRIPHASÉS) TABLEAU DES PERFORMANCES HYDRAULIQUES

TYPE POMPE 400V 50Hz	PUISSANCE MAXIMALE ABSORBÉE W	COURANT MAXIMAL ABSORBÉ A	VITESSE	Q = DÉBIT																
				Vs 0	1,4	2,8	4,2	5,6	6,9	8,3	9,7	11,1	12,5	13,9	15,3	16,7	19,4	22,2		
				m³/h 0	5	10	15	20	25	30	35	40	45	50	55	60	70	80		
FLC 65-7T	458	0,73	1	5,3	4,5	3,6	2,7	1,8	0,8											
	547	0,89	2	5,9	5,2	4,2	3,3	2,4	1,3											
	628	1,02	3	6,5	6,0	5,1	4,2	3,2	2,1	0,9										
	702	1,22	4	7,0	6,6	5,9	5,0	4,0	2,9	1,6										
FLC 65-10T	640	1,04	1	7,1	6,3	5,2	4,2	3,2	2,1	1,0										
	761	1,24	2	7,8	7,2	6,2	5,2	4,2	3,0	1,8	0,6									
	874	1,45	3	8,4	8,0	7,1	6,1	5,0	3,8	2,6	1,2									
	1020	1,97	4	9,0	8,7	7,9	6,9	5,9	4,7	3,4	2,0									
FLC 65-12T	892	1,43	1	9,1	8,3	7,1	5,9	4,8	3,6	2,4	1,2									
	1070	1,70	2	10,1	9,6	8,6	7,4	6,2	5,0	3,8	2,4	1,0								
	1229	1,96	3	10,9	10,5	9,6	8,5	7,4	6,2	4,9	3,5	2,0								
FLC 65-16T	1385	2,32	4	11,8	11,6	10,9	9,9	8,7	7,6	6,3	4,9	3,3	1,6							
	1424	2,26	1	13,0	12,4	11,4	10,2	8,8	7,4	5,9	4,3	2,6	0,8							
	1651	2,61	2	14,0	13,6	12,8	11,7	10,5	9,0	7,5	6,0	4,2	2,4							
	1862	2,95	3	14,8	14,6	13,9	13,0	11,8	10,5	9,0	7,4	5,6	3,7	1,5						
FLC 80-8T	2029	3,37	4	15,3	15,4	14,9	14,0	12,9	11,6	10,2	8,7	6,9	5,0	2,8						
	629	1,03	1	4,0	3,9	3,6	3,2	2,8	2,3	1,9	1,4	0,9								
	765	1,23	2	4,9	4,8	4,5	4,1	3,6	3,1	2,6	2,0	1,5	0,9							
	884	1,46	3	5,5	5,4	5,1	4,7	4,2	3,7	3,2	2,6	2,1	1,4							
FLC 80-10T	1033	1,97	4	6,2	6,1	5,8	5,4	4,9	4,3	3,8	3,2	2,6	1,9	1,2						
	889	1,45	1	6,1	5,9	5,5	5,0	4,4	3,9	3,3	2,7	2,1	1,4							
	1086	1,73	2	7,1	7,0	6,6	6,2	5,6	5,1	4,5	3,9	3,3	2,6	1,8						
	1238	1,99	3	7,9	7,8	7,5	7,1	6,5	6,0	5,3	4,7	4,1	3,4	2,7	2,0					
FLC 80-12T	1390	2,35	4	8,8	8,7	8,5	8,1	7,6	7,0	6,4	5,8	5,1	4,4	3,7	2,9	2,0				
	1393	2,21	1	8,8	8,5	8,1	7,6	7,0	6,5	5,8	5,2	4,5	3,8	3,1	2,4	1,7				
	1611	2,54	2	9,7	9,4	9,1	8,7	8,2	7,7	7,0	6,4	5,7	4,9	4,2	3,4	2,6				
	1806	2,88	3	10,5	10,3	10,0	9,6	9,1	8,6	8,0	7,3	6,7	5,9	5,2	4,3	3,5	1,6			
FLC 80-15T	2005	3,35	4	11,4	11,3	11,0	10,7	10,2	9,7	9,1	8,4	7,7	6,9	6,1	5,3	4,4	2,3			
	1647	2,62	1	10,2	9,7	9,2	8,7	8,1	7,4	6,7	6,0	5,3	4,6	4,0	3,3	2,7				
	1959	3,09	2	11,4	11,0	10,7	10,2	9,7	9,1	8,5	7,7	7,0	6,2	5,5	4,7	4,0	2,5			
	2263	3,58	3	12,5	12,2	11,9	11,6	11,1	10,6	10,0	9,3	8,5	7,7	6,9	6,1	5,4	3,8			
	2537	4,15	4	13,5	13,4	13,2	12,9	12,6	12,2	11,6	11,0	10,3	9,5	8,7	7,8	7,0	5,2	3,3		

Performances conformes aux normes ISO 9906 - Annex A.

fict-2-zp50-fr_b_th

Conçu pour la vie



Chauffage et climatisation

SÉRIE FLCG (JUMELÉS MONOPHASÉS) TABLEAU DES PERFORMANCES HYDRAULIQUES (FONCTIONNEMENT INDIVIDUEL)

1

TYPE POMPE 230V 50Hz	PUISSANCE MAXIMALE ABSORBÉE W	COURANT MAXIMAL ABSORBÉ A	CONDENSATEUR		VITESSE	Q = DÉBIT													
			μF	V		l/s 0	1,1	2,2	3,3	5,0	6,9	9,7	12,5	15,3					
						m ³ /h 0	4,0	8,0	12,0	18,0	25,0	35,0	45,0	55,0					
H = HAUTEUR D'ÉLEVATION TOTALE EN MÈTRES COLONNE EAU																			
* FLCG 40-5	123	0,56	6,0	400	1	3,9	2,9	1,0											
	130	0,58			2	4,0	3,2	1,4											
	139	0,61			3	4,0	3,4	1,7											
	147	0,67			4	4,0	3,5	1,8											
FLCG 40-7	273	1,28	8,0	400	1	7,3	4,8	1,3											
	293	1,38			2	7,6	5,9	2,7	0,4										
	303	1,39			3	7,7	6,5	4,1	1,2										
	303	1,37			4	7,8	6,8	4,7	1,7										
FLCG 40-10	498	2,23	30,0	400	1	6,5	5,1	3,2	1,6										
	599	2,65			2	8,0	6,9	5,2	3,1										
	671	3,08			3	8,8	8,0	6,7	5,0	2,0									
	730	3,34			4	9,0	8,4	7,4	6,1	3,6									
FLCG 50-5	245	1,15	16,0	400	1	4,2	3,5	2,3	0,9										
	267	1,25			2	4,7	4,3	3,2	1,7										
	298	1,34			3	4,9	4,6	3,8	2,6	0,2									
	307	1,55			4	4,9	4,7	4,0	2,9	0,4									
FLCG 50-8	459	2,06	25,0	400	1	6,6	5,1	3,4	2,1	0,4									
	548	2,44			2	7,8	6,8	5,0	3,4	1,3									
	606	2,72			3	8,4	7,8	6,5	5,0	2,7									
	633	2,83			4	8,6	8,3	7,3	6,0	3,8	0,7								
FLCG 50-10	497	2,23	30,0	400	1	5,7	4,2	2,9	1,8	0,1									
	595	2,65			2	7,7	6,2	4,5	3,1	1,0									
	702	3,11			3	8,7	7,5	6,0	4,4	2,1									
	774	3,42			4	9,3	8,6	7,5	6,2	4,0	0,8								
FLCG 65-7	489	2,20	30,0	400	1	3,6	3,0	2,4	1,8	0,9									
	592	2,62			2	4,8	4,3	3,6	2,9	1,8	0,5								
	684	3,01			3	5,6	5,1	4,5	3,8	2,6	1,2								
	740	3,25			4	6,1	5,8	5,3	4,8	3,7	2,2								
FLCG 65-10	634	2,82	30,0	400	1	5,6	5,0	4,2	3,3	2,1	0,8								
	746	3,36			2	6,5	6,0	5,2	4,3	3,0	1,5								
	882	3,97			3	7,0	6,8	6,1	5,3	4,0	2,4								
	994	4,68			4	7,4	7,3	6,8	6,1	5,0	3,5	1,0							
FLCG 65-12	812	3,68	40,0	400	1	6,8	5,9	4,7	3,6	2,3	0,9								
	997	4,53			2	8,5	7,8	6,6	5,3	3,5	1,8								
	1208	5,46			3	9,4	9,0	8,1	6,9	5,1	3,0	0,5							
	1389	6,19			4	10,2	10,0	9,4	8,6	7,3	5,6	2,7							
FLCG 80-4	533	2,41	30,0	400	1	3,7	3,5	3,2	3,0	2,5	1,8	0,9							
	569	2,56			2	4,1	4,0	3,8	3,6	3,2	2,6	1,6							
	587	2,66			3	4,2	4,1	4,0	3,8	3,5	3,0	2,0	0,8						
	595	2,85			4	4,3	4,2	4,1	4,0	3,7	3,3	2,4	1,2						
FLCG 80-8	639	2,88	30,0	400	1	3,0	2,9	2,7	2,5	2,1	1,5								
	765	3,42			2	3,8	3,7	3,5	3,2	2,8	2,2	1,1							
	881	3,97			3	4,6	4,5	4,2	3,9	3,5	2,9	1,7							
	973	4,62			4	5,4	5,3	5,0	4,6	4,1	3,4	2,3	1,0						
FLCG 80-10	805	3,60	40,0	400	1	4,3	4,1	3,7	3,2	2,7	2,1	1,1							
	962	4,30			2	5,6	5,3	4,8	4,3	3,6	3,0	2,1	0,9						
	1144	5,08			3	6,6	6,4	5,9	5,4	4,7	4,0	2,9	1,5						
	1263	5,61			4	7,8	7,6	7,2	6,8	6,1	5,3	4,2	2,7	1,0					

* Performances conformes aux normes EN 1151-1.
Performances conformes aux normes ISO 9906 - Annex A.

flcgm-2p505-fr_b_th

Conçu pour la vie



Chauffage et climatisation

SÉRIE FLCG (JUMELÉS MONOPHASÉS)

TABLEAU DES PERFORMANCES HYDRAULIQUES (FONCTIONNEMENT PARALLÈLE)

TYPE POMPE	PUISSANCE MAXIMALE ABSORBÉE W*	COURANT MAXIMAL ABSORBÉ A*	CONDENSATEUR		VITESSE	Q = DÉBIT															
						l/s 0	2,8	4,2	5,6	9,7	13,9	18,8	22,2	27,8							
						m ³ /h 0	10,0	15,0	20,0	35,0	50,0	67,5	80,0	100,0							
230V 50Hz			μF	V		H = HAUTEUR D'ÉLEVATION TOTALE EN MÈTRES COLONNE EAU															
** FLCG 40-5	123	0,56	6,0	400	1	3,9	2,3	1,0													
	130	0,58			2	4,0	2,7	1,4													
	139	0,61			3	4,0	2,9	1,6													
	147	0,67			4	4,0	3,0	1,7	0,1												
FLCG 40-7	273	1,28	8,0	400	1	7,3	3,3	1,1	0,2												
	293	1,38			2	7,6	4,9	2,5	0,9												
	303	1,39			3	7,7	5,8	3,9	1,9												
	303	1,37			4	7,8	6,2	4,5	2,4												
FLCG 40-10	498	2,23	30,0	400	1	6,5	4,0	2,6	1,4												
	599	2,65			2	8,0	6,0	4,5	2,9												
	671	3,08			3	8,8	7,4	6,2	4,8	0,3											
	730	3,34			4	9,0	7,9	7,0	5,9	1,9											
FLCG 50-5	245	1,15	16,0	400	1	4,2	3,1	2,2	1,2												
	267	1,25			2	4,7	3,9	3,1	2,1												
	298	1,34			3	4,9	4,3	3,8	3,0												
	307	1,55			4	4,9	4,5	4,0	3,3												
FLCG 50-8	459	2,06	25,0	400	1	6,6	4,4	3,3	2,4												
	548	2,44			2	7,8	6,1	4,9	3,8	0,9											
	606	2,72			3	8,4	7,3	6,4	5,4	2,2											
	633	2,83			4	8,6	8,0	7,2	6,4	3,3											
FLCG 50-10	497	2,23	30,0	400	1	5,7	3,6	2,8	2,1	0,5											
	595	2,65			2	7,7	5,5	4,4	3,4	0,5											
	702	3,11			3	8,7	6,9	5,8	4,7	1,5											
	774	3,42			4	9,3	8,2	7,3	6,5	3,2											
FLCG 65-7	489	2,20	30,0	400	1	3,6	2,6	2,0	1,5												
	592	2,62			2	4,8	3,8	3,1	2,5	0,5											
	684	3,01			3	5,6	4,6	4,0	3,3	1,2											
	740	3,25			4	6,1	5,4	5,0	4,4	2,2											
FLCG 65-10	634	2,82	30,0	400	1	5,6	4,8	4,3	3,7	2,2	0,8										
	746	3,36			2	6,5	5,8	5,3	4,7	3,1	1,5										
	882	3,97			3	7,0	6,6	6,2	5,7	4,1	2,4	0,5									
	994	4,68			4	7,4	7,2	6,9	6,5	5,1	3,5	1,3									
FLCG 65-12	812	3,68	40,0	400	1	6,8	5,6	4,8	4,1	2,3	0,7										
	997	4,53			2	8,5	7,5	6,7	5,9	3,5	1,6										
	1208	5,46			3	9,4	8,7	8,1	7,4	5,1	2,8	0,6									
	1389	6,19			4	10,2	9,9	9,5	9,0	7,3	5,4	2,8	0,9								
FLCG 80-4	533	2,41	30,0	400	1	3,7	3,4	3,2	3,0	2,3	1,5	0,6									
	569	2,56			2	4,1	3,9	3,8	3,7	3,1	2,3	1,3	0,4								
	587	2,66			3	4,2	4,1	4,0	3,8	3,4	2,7	1,6	0,8								
	595	2,85			4	4,3	4,2	4,1	4,0	3,6	3,0	2,1	1,2								
FLCG 80-8	639	2,88	30,0	400	1	3,0	2,8	2,7	2,5	2,0	1,2										
	765	3,42			2	3,8	3,6	3,5	3,3	2,7	2,0	0,9									
	881	3,97			3	4,6	4,4	4,2	4,0	3,4	2,6	1,4	0,7								
	973	4,62			4	5,4	5,2	5,0	4,7	3,9	3,1	2,0	1,0								
FLCG 80-10	805	3,60	40,0	400	1	4,3	3,9	3,6	3,3	2,5	1,8	0,8	0,6								
	962	4,30			2	5,6	5,1	4,8	4,4	3,4	2,7	1,7	0,9								
	1144	5,08			3	6,6	6,2	5,9	5,5	4,5	3,7	2,5	1,5	1,2							
	1263	5,61			4	7,8	7,4	7,1	6,8	5,9	5,0	3,8	2,7	0,8							

* Données électriques se référant à un seul moteur.
Performances conformes aux normes ISO 9906 - Annex A.

** Performances conformes aux normes EN 1151-1.

flcgm-2p50P-fr_b_th

Conçu pour la vie



Chauffage et climatisation

SÉRIE FLCG 40.. T - FLCG 50.. T (JUMELÉS TRIPHASÉS) TABLEAU DES PERFORMANCES HYDRAULIQUES (FONCTIONNEMENT INDIVIDUEL)

1

TYPE POMPE 400V 50Hz	PUISSANCE MAXIMALE ABSORBÉE W	COURANT MAXIMAL ABSORBÉ A	VITESSE	Q = DÉBIT															
				l/s 0	0,6	1,1	1,7	2,2	2,8	3,3	3,9	4,4	5,0	5,6	6,1	6,7	7,2	7,8	
				m ³ /h 0	2	4	6	8	10	12	14	16	18	20	22	24	26	28	
* FLCG 40-5T	100	0,17	1	3,6	3,1	2,5	1,6	0,7											
	114	0,20	2	3,7	3,4	2,8	2,0	1,0											
	129	0,25	3	3,9	3,6	3,2	2,4	1,4	0,2										
	143	0,33	4	4,0	3,8	3,4	2,7	1,6	0,4										
FLCG 40-7T	183	0,30	1	6,4	5,2	4,2	2,9	1,6	0,4										
	215	0,36	2	6,8	5,8	4,9	3,7	2,4	1,0										
	249	0,44	3	7,2	6,4	5,7	4,6	3,2	1,8	0,1									
	265	0,57	4	7,4	6,8	6,2	5,3	4,0	2,4	0,7									
FLCG 40-10T	468	0,78	1	7,3	6,8	6,1	5,3	4,5	3,6	2,8	2,0	1,2	0,5						
	575	0,93	2	7,9	7,5	7,0	6,3	5,6	4,9	4,0	3,2	2,3	1,5	0,7					
	666	1,06	3	8,5	8,2	7,8	7,3	6,6	6,0	5,2	4,4	3,6	2,7	1,8	0,9				
	731	1,22	4	8,9	8,7	8,3	7,9	7,4	6,8	6,1	5,4	4,6	3,7	2,8	1,9	0,9			
FLCG 50-5T	224	0,44	1	4,3	4,0	3,5	2,9	2,4	1,8	1,1	0,3								
	266	0,51	2	4,6	4,4	4,1	3,6	3,1	2,5	1,8	1,0	0,2							
	308	0,62	3	4,9	4,7	4,5	4,1	3,7	3,1	2,4	1,7	0,9							
	335	0,78	4	5,1	4,9	4,7	4,4	4,0	3,5	2,9	2,2	1,4	0,5						
FLCG 50-8T	440	0,71	1	7,0	6,7	6,1	5,4	4,7	4,0	3,3	2,6	2,0	1,2						
	514	0,83	2	7,7	7,5	7,0	6,4	5,7	5,1	4,4	3,7	3,0	2,2	1,4					
	579	0,94	3	8,3	8,2	7,8	7,3	6,7	6,1	5,5	4,8	4,0	3,2	2,4	1,5				
	626	1,07	4	8,7	8,6	8,4	7,9	7,4	6,9	6,2	5,6	4,9	4,1	3,3	2,4	1,4			
FLCG 50-10T	479	0,78	1	7,3	6,7	6,0	5,3	4,7	4,0	3,4	2,7	2,0	1,3	0,5					
	581	0,98	2	8,1	7,7	7,1	6,6	6,0	5,3	4,6	3,9	3,2	2,4	1,5	0,7				
	674	1,09	3	8,8	8,5	8,0	7,4	6,8	6,2	5,6	4,9	4,2	3,4	2,5	1,5	0,6			
	767	1,31	4	9,6	9,4	9,0	8,5	8,0	7,4	6,8	6,2	5,4	4,6	3,7	2,7	1,6	0,6		

* Performances conformes aux normes EN 1151-1.
Performances conformes aux normes ISO 9906 - Annex A.

flcgt-1-2p50S-fr_b_th

Conçu pour la vie



Chauffage et climatisation

SÉRIE FLCG 65.. T - FLCG 80.. T (JUMELÉS TRIPHASÉS)

TABLEAU DES PERFORMANCES HYDRAULIQUES

(FONCTIONNEMENT INDIVIDUEL)

TYPE POMPE 400V 50Hz	PUISSANCE MAXIMALE ABSORBÉE W	COURANT MAXIMAL ABSORBÉ A	VITESSE	Q = DÉBIT																
				l/s 0	1,4	2,8	4,2	5,6	6,9	8,3	9,7	11,1	12,5	13,9	15,3	16,7	19,4	22,2		
				m ³ /h 0	5	10	15	20	25	30	35	40	45	50	55	60	70	80		
H = HAUTEUR D'ÉLÉVATION TOTALE EN MÈTRES COLONNE EAU																				
FLCG 65-7T	475	0,77	1	4,7	4,0	3,1	2,2	1,4												
	578	0,93	2	5,3	4,6	3,7	2,8	1,9												
	668	1,08	3	5,9	5,4	4,6	3,7	2,7	1,7	0,5										
	807	1,39	4	6,3	5,9	5,0	4,1	3,1	2,0	0,8										
FLCG 65-10T	673	1,08	1	6,3	5,8	4,6	3,6	2,6	1,6	0,5										
	803	1,29	2	7,2	6,7	5,8	4,7	3,6	2,4	1,2										
	930	1,52	3	7,8	7,4	6,6	5,5	4,4	3,2	2,0	0,7									
	1079	2,02	4	8,5	8,3	7,4	6,4	5,3	4,1	2,8	1,4									
FLCG 65-12T	863	1,42	1	7,9	7,1	6,0	4,9	3,9	2,8	1,6	0,5									
	1044	1,68	2	8,8	8,1	7,2	6,2	5,1	4,0	2,8	1,5									
	1205	1,95	3	9,4	8,9	8,1	7,1	6,1	5,0	3,8	2,4	1,0								
	1353	2,30	4	10,1	9,7	9,0	8,1	7,2	6,1	4,9	3,5	2,1								
FLCG 65-16T	1511	2,40	1	11,6	11,0	9,8	8,6	7,3	6,0	4,7	3,1	1,4								
	1760	2,80	2	12,7	12,3	11,3	10,1	8,9	7,6	6,3	4,7	2,9	1,1							
	2002	3,16	3	13,5	13,4	12,5	11,4	10,2	9,0	7,7	6,2	4,5	2,5							
	2152	3,60	4	14,4	14,3	13,6	12,6	11,5	10,3	9,0	7,6	5,9	3,9	1,8						
FLCG 80-4T	396	0,74	1	3,7	3,5	3,2	2,9	2,6	2,1	1,7	1,2	0,6								
	439	0,86	2	4,0	3,8	3,6	3,3	3,0	2,6	2,1	1,6	1,0								
	497	1,04	3	4,2	4,0	3,8	3,6	3,3	2,9	2,4	1,9	1,3								
	530	1,32	4	4,3	4,2	4,1	3,9	3,6	3,2	2,7	2,2	1,6	0,9							
FLCG 80-8T	649	1,05	1	4,2	3,9	3,5	3,0	2,6	2,2	1,7	1,1	0,6								
	774	1,26	2	5,0	4,7	4,2	3,8	3,3	2,8	2,3	1,7	1,1								
	888	1,48	3	5,7	5,4	4,9	4,3	3,8	3,4	2,8	2,3	1,6	0,9							
	1043	1,98	4	6,4	6,2	5,7	5,1	4,6	4,0	3,5	2,9	2,3	1,5							
FLCG 80-10T	839	1,34	1	5,7	5,2	4,8	4,4	4,0	3,5	3,0	2,4	1,8	1,2							
	987	1,58	2	6,7	6,2	5,7	5,3	4,9	4,4	3,8	3,2	2,6	1,9	1,2						
	1109	1,79	3	7,4	6,9	6,5	6,1	5,6	5,1	4,6	3,9	3,3	2,6	1,8						
	1259	2,12	4	8,4	7,8	7,4	7,0	6,5	6,0	5,4	4,8	4,1	3,3	2,5	1,6					
FLCG 80-12T	1380	2,15	1	8,6	8,4	7,9	7,2	6,6	6,0	5,4	4,8	4,2	3,3	2,5	1,6					
	1553	2,46	2	9,9	9,5	9,0	8,4	7,8	7,2	6,6	5,9	5,2	4,4	3,5	2,6	1,8				
	1739	2,77	3	10,8	10,3	9,8	9,3	8,8	8,2	7,5	6,8	6,1	5,3	4,4	3,5	2,6				
	1931	3,24	4	11,6	11,2	10,7	10,3	9,8	9,2	8,5	7,8	7,0	6,2	5,3	4,3	3,3				
FLCG 80-15T	1780	2,84	1	10,2	9,5	9,0	8,4	7,8	7,2	6,5	5,8	5,0	4,3	3,5	2,7	1,8				
	2117	3,36	2	11,5	11,0	10,5	10,0	9,4	8,8	8,2	7,5	6,7	5,9	5,1	4,2	3,3				
	2463	3,89	3	12,7	12,2	11,8	11,3	10,8	10,3	9,7	9,0	8,3	7,5	6,7	5,8	4,8	2,8			
	2735	4,92	4	13,9	13,5	13,1	12,7	12,2	11,7	11,2	10,6	10,0	9,2	8,4	7,5	6,6	4,4	2,1		

Performances conformes aux normes ISO 9906 - Annex A.

flcgt-2-2p505-fr_b_th

Conçu pour la vie



Chauffage et climatisation

SÉRIE FLCG 40.. T - FLCG 50.. T (JUMELÉS TRIPHASÉS) TABLEAU DES PERFORMANCES HYDRAULIQUES (FONCTIONNEMENT PARALLÈLE)

1

TYPE POMPE 400V 50Hz	PUISSANCE MAXIMALE ABSORBÉE W*	COURANT MAXIMAL ABSORBÉ A*	VITESSE	Q = DÉBIT															
				l/s 0	0,6	1,1	1,7	2,2	2,8	3,9	5,0	6,1	7,2	8,3	9,4	10,6	11,7	12,8	
				m ³ /h 0	2	4	6	8	10	14	18	22	26	30	34	38	42	46	
				H = HAUTEUR D'ÉLÉVATION TOTALE EN MÈTRES COLONNE EAU															
** FLCG 40-5T	100	0,17	1	3,6	3,3	3,1	2,7	2,3	1,8	0,8									
	114	0,20	2	3,7	3,6	3,4	3,1	2,7	2,2	1,2									
	129	0,25	3	3,9	3,8	3,6	3,4	3,0	2,6	1,5	0,3								
	143	0,33	4	4,0	3,9	3,8	3,6	3,3	2,9	1,8	0,5								
FLCG 40-7T	183	0,30	1	6,4	5,7	5,1	4,6	4,0	3,3	1,8	0,5								
	215	0,36	2	6,8	6,2	5,8	5,3	4,7	4,1	2,6	1,1								
	249	0,44	3	7,2	6,7	6,3	6,0	5,5	4,9	3,4	1,8	0,1							
	265	0,57	4	7,4	7,0	6,8	6,5	6,1	5,6	4,2	2,5	0,7							
FLCG 40-10T	468	0,78	1	7,3	7,0	6,6	6,2	5,7	5,2	4,1	3,1	2,1	1,1	0,2					
	575	0,93	2	7,9	7,7	7,4	7,0	6,7	6,3	5,3	4,3	3,3	2,2	1,2					
	666	1,06	3	8,5	8,3	8,1	7,8	7,5	7,2	6,4	5,5	4,5	3,4	2,3	1,2	0,2			
	731	1,22	4	8,9	8,8	8,6	8,4	8,1	7,8	7,2	6,4	5,5	4,5	3,4	2,2	1,0			
FLCG 50-5T	224	0,44	1	4,3	4,2	4,0	3,7	3,4	3,1	2,5	1,8	1,1	0,3						
	266	0,51	2	4,6	4,5	4,4	4,2	4,0	3,8	3,2	2,6	1,8	1,0	0,1					
	308	0,62	3	4,9	4,8	4,7	4,6	4,4	4,3	3,8	3,2	2,5	1,7	0,8					
	335	0,78	4	5,1	5,0	4,9	4,8	4,7	4,5	4,1	3,6	2,9	2,1	1,3	0,3				
FLCG 50-8T	440	0,71	1	7,0	6,9	6,6	6,4	6,0	5,7	5,0	4,3	3,6	2,9	2,2	1,5	0,7			
	514	0,83	2	7,7	7,6	7,4	7,2	7,0	6,7	6,0	5,3	4,6	3,9	3,2	2,4	1,6	0,8		
	579	0,94	3	8,3	8,3	8,2	8,0	7,8	7,5	7,0	6,4	5,7	5,0	4,2	3,5	2,6	1,7	0,8	
	626	1,07	4	8,7	8,7	8,6	8,5	8,3	8,1	7,7	7,1	6,5	5,8	5,1	4,3	3,5	2,6	1,6	
FLCG 50-10T	479	0,78	1	7,3	7,0	6,6	6,2	5,9	5,5	4,7	4,0	3,3	2,5	1,7	0,9				
	581	0,98	2	8,1	7,9	7,6	7,3	7,0	6,7	6,0	5,3	4,5	3,7	2,8	1,9	0,9			
	674	1,09	3	8,8	8,7	8,5	8,2	7,9	7,6	6,9	6,2	5,5	4,7	3,9	2,9	1,9	0,8		
	767	1,31	4	9,6	9,5	9,3	9,1	8,9	8,6	8,0	7,4	6,7	6,0	5,1	4,1	3,0	1,9	0,7	

* Données électriques se référant à un seul moteur.

flcgt-1-2p50P-fr_b_th

** Performances conformes aux normes EN 1151-1.

Performances conformes aux normes ISO 9906 - Annex A.

Conçu pour la vie



Chauffage et climatisation

SÉRIE FLCG 65.. T - FLCG 80.. T (JUMELÉS TRIPHASÉS) TABLEAU DES PERFORMANCES HYDRAULIQUES (FONCTIONNEMENT PARALLÈLE)

TYPE POMPE 400V 50Hz	PUISSANCE MAXIMALE ABSORBÉE W*	COURANT MAXIMAL ABSORBÉ A*	VITESSE	Q = DÉBIT															
				l/s 0	1,4	2,8	4,2	5,6	6,9	8,3	11,1	13,9	16,7	19,4	25,0	30,6	36,1	41,7	
				m ³ /h 0	5	10	15	20	25	30	40	50	60	70	90	110	130	150	
				H = HAUTEUR D'ÉLÉVATION TOTALE EN MÈTRES COLONNE EAU															
FLCG 65-7T	475	0,77	1	4,7	4,4	4,0	3,5	3,1	2,6	2,2	1,3								
	578	0,93	2	5,3	5,0	4,6	4,2	3,7	3,2	2,7	1,8								
	668	1,08	3	5,9	5,7	5,4	5,0	4,6	4,1	3,6	2,6	1,5	0,4						
	807	1,39	4	6,3	6,2	5,9	5,5	5,0	4,5	4,0	3,0	1,9	0,6						
FLCG 65-10T	673	1,08	1	6,3	6,2	5,7	5,1	4,5	3,9	3,4	2,4	1,3	0,2						
	803	1,29	2	7,2	7,1	6,7	6,2	5,6	5,1	4,5	3,3	2,1	0,9						
	930	1,52	3	7,8	7,7	7,4	7,0	6,5	5,9	5,3	4,1	2,9	1,6	0,2					
	1079	2,02	4	8,5	8,5	8,2	7,8	7,3	6,8	6,2	5,1	3,8	2,4	0,9					
FLCG 65-12T	863	1,42	1	7,9	7,5	7,0	6,5	5,9	5,4	4,8	3,8	2,6	1,4	0,3					
	1044	1,68	2	8,8	8,5	8,1	7,6	7,2	6,7	6,1	5,0	3,9	2,6	1,3					
	1205	1,95	3	9,4	9,2	8,9	8,5	8,0	7,6	7,1	6,0	4,8	3,6	2,2					
	1353	2,30	4	10,1	10,0	9,7	9,4	9,0	8,5	8,1	7,1	5,9	4,7	3,3					
FLCG 65-16T	1511	2,40	1	11,6	11,4	10,9	10,4	9,8	9,1	8,5	7,2	5,9	4,4	2,8					
	1760	2,80	2	12,7	12,6	12,3	11,8	11,3	10,7	10,0	8,8	7,5	6,0	4,4	0,6				
	2002	3,16	3	13,5	13,6	13,4	13,0	12,5	11,9	11,3	10,1	8,8	7,5	5,9	2,0				
	2152	3,60	4	14,4	14,5	14,3	14,0	13,6	13,1	12,5	11,4	10,1	8,8	7,3	3,5				
FLCG 80-4T	396	0,74	1	3,7	3,6	3,5	3,3	3,2	3,0	2,9	2,4	2,0	1,4	0,9					
	439	0,86	2	4,0	3,8	3,7	3,6	3,5	3,4	3,3	2,9	2,4	1,8	1,2					
	497	1,04	3	4,2	4,1	4,0	3,9	3,8	3,7	3,6	3,2	2,7	2,2	1,5					
	530	1,32	4	4,3	4,2	4,2	4,1	4,0	3,9	3,8	3,4	3,0	2,4	1,9	0,2				
FLCG 80-8T	649	1,05	1	4,2	4,1	3,9	3,6	3,4	3,1	2,9	2,4	1,9	1,3	0,6					
	774	1,26	2	5,0	4,9	4,7	4,4	4,1	3,9	3,6	3,1	2,6	1,9	1,2					
	888	1,48	3	5,7	5,6	5,4	5,1	4,8	4,5	4,2	3,6	3,1	2,5	1,7	0,4				
	1043	1,98	4	6,4	6,3	6,1	5,9	5,6	5,3	4,9	4,3	3,7	3,1	2,4	0,8				
FLCG 80-10T	839	1,34	1	5,7	5,3	5,1	4,8	4,5	4,2	3,9	3,2	2,5	1,7	0,7					
	987	1,58	2	6,7	6,3	6,0	5,7	5,4	5,2	4,8	4,1	3,3	2,4	1,4					
	1109	1,79	3	7,4	7,1	6,8	6,5	6,2	5,9	5,5	4,8	4,0	3,1	2,1					
	1259	2,12	4	8,4	8,0	7,6	7,4	7,1	6,8	6,5	5,7	4,8	3,9	2,8					
FLCG 80-12T	1380	2,15	1	8,6	8,6	8,4	8,1	7,8	7,5	7,1	6,4	5,8	5,2	4,5	2,8	1,2			
	1553	2,46	2	9,9	9,7	9,4	9,2	8,9	8,6	8,3	7,7	7,0	6,3	5,6	3,9	2,0			
	1739	2,77	3	10,8	10,5	10,3	10,0	9,7	9,5	9,2	8,6	8,0	7,3	6,5	4,8	2,8	0,8		
	1931	3,24	4	11,6	11,4	11,2	10,9	10,7	10,4	10,2	9,6	9,0	8,3	7,5	5,7	3,6	1,4		
FLCG 80-15T	1780	2,84	1	10,2	9,8	9,5	9,2	8,9	8,6	8,3	7,6	6,8	6,0	5,2	3,5	1,5			
	2117	3,36	2	11,5	11,2	10,9	10,7	10,4	10,1	9,8	9,2	8,5	7,7	6,9	5,1	3,1	0,9		
	2463	3,89	3	12,7	12,4	12,2	11,9	11,7	11,4	11,2	10,6	9,9	9,2	8,5	6,7	4,6	2,3		
	2735	4,92	4	13,9	13,7	13,4	13,2	13,0	12,8	12,5	12,0	11,5	10,8	10,1	8,4	6,3	3,9	1,3	

* Données électriques se référant à un seul moteur.
Performances conformes aux normes ISO 9906 - Annex A.

flcgt-2-2p50P-fr_b_th



ITT

Lowara

Chauffage et climatisation

SÉRIE FLC CARACTÉRISTIQUES DE FONCTIONNEMENT MONOPHASÉ

1

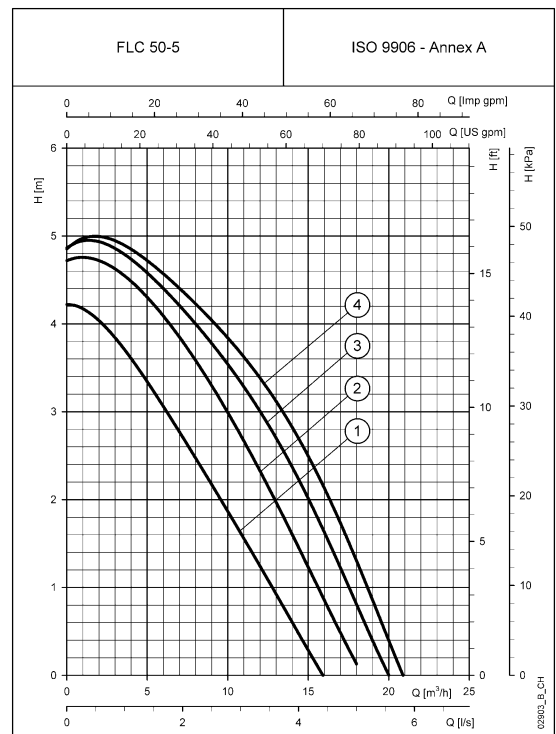
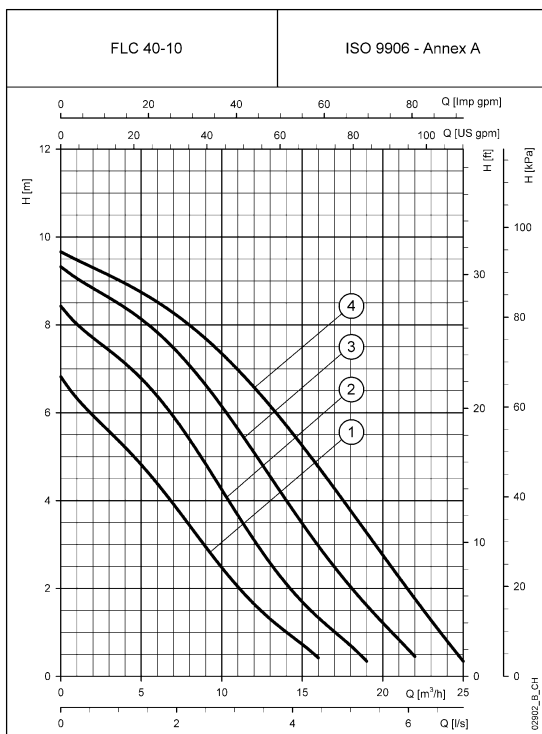
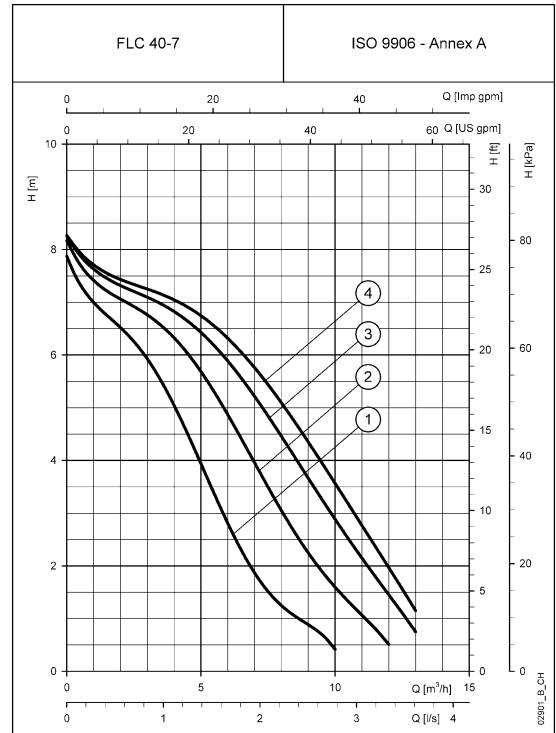
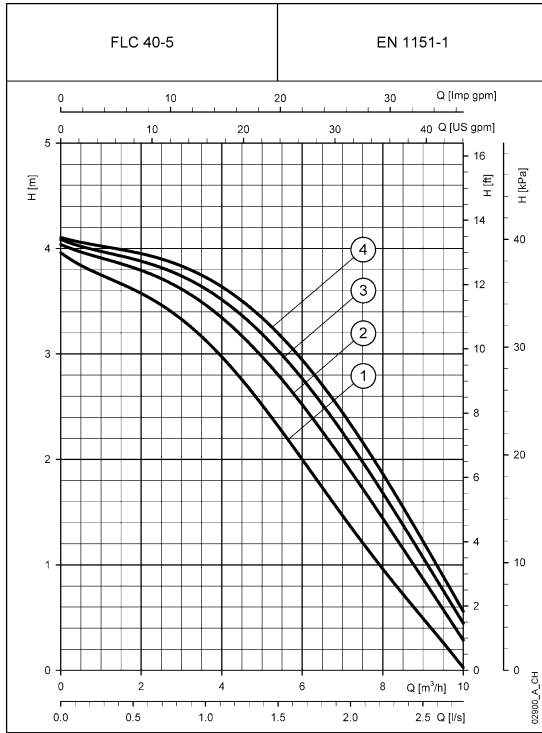

Les performances déclarées sont valables pour des liquides ayant une densité $\rho = 1.0 \text{ kg/dm}^3$ et une viscosité cinématique $\nu = 1 \text{ mm}^2/\text{s}$.

Conçu pour la vie



ITT

Lowara

Chauffage et climatisation

SÉRIE FLC

CARACTÉRISTIQUES DE FONCTIONNEMENT MONOPHASÉ

1

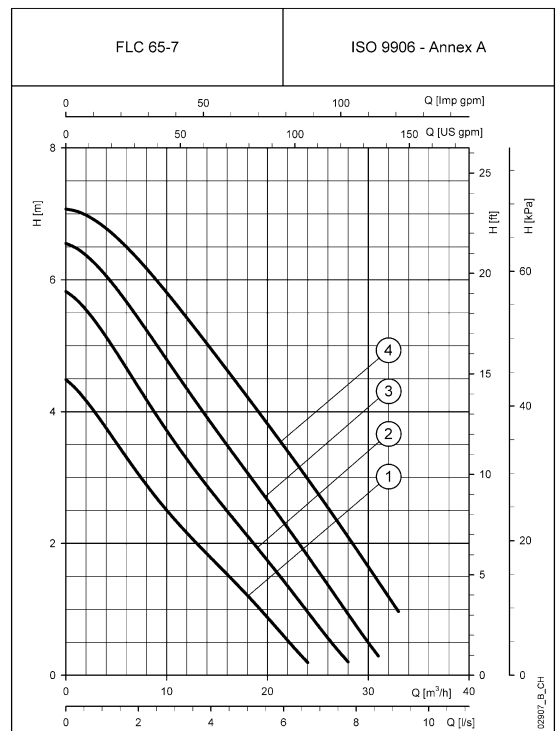
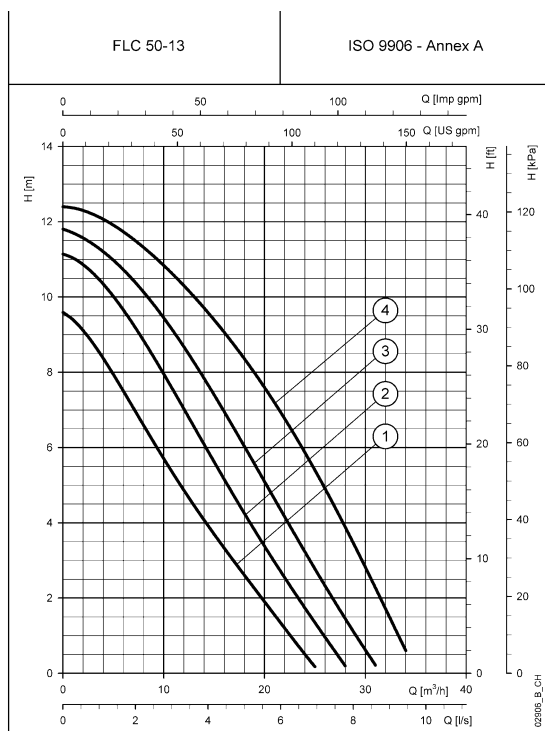
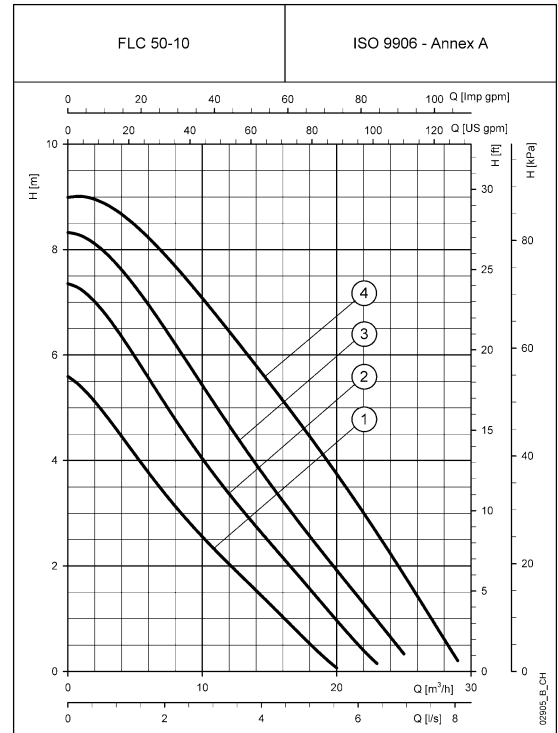
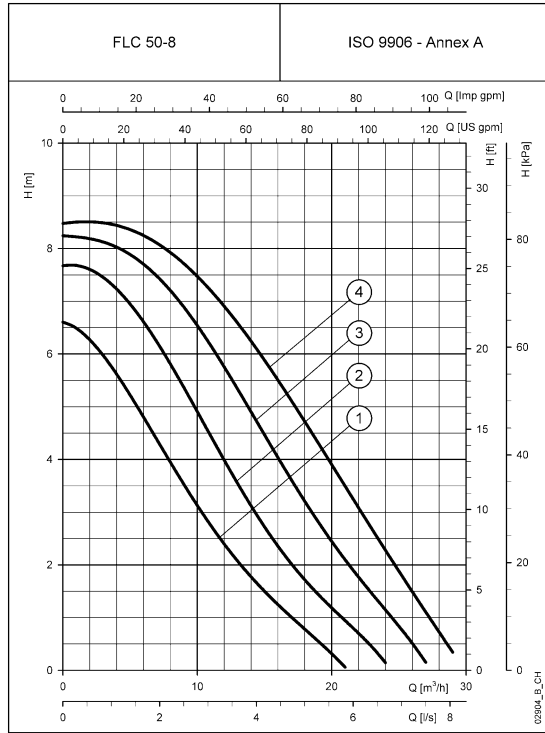

Les performances déclarées sont valables pour des liquides ayant une densité $\rho = 1.0 \text{ kg/dm}^3$ et une viscosité cinématique $\nu = 1 \text{ mm}^2/\text{s}$.

Conçu pour la vie



ITT

Lowara

Chauffage et climatisation

SÉRIE FLC CARACTÉRISTIQUES DE FONCTIONNEMENT MONOPHASÉ

1

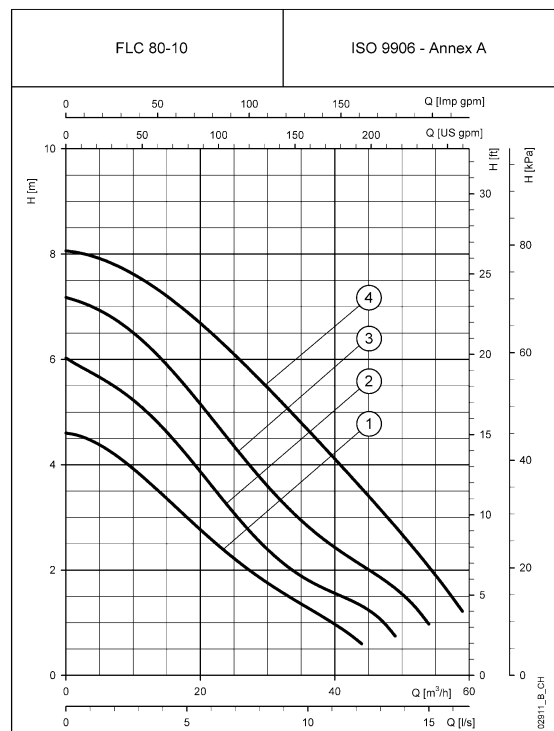
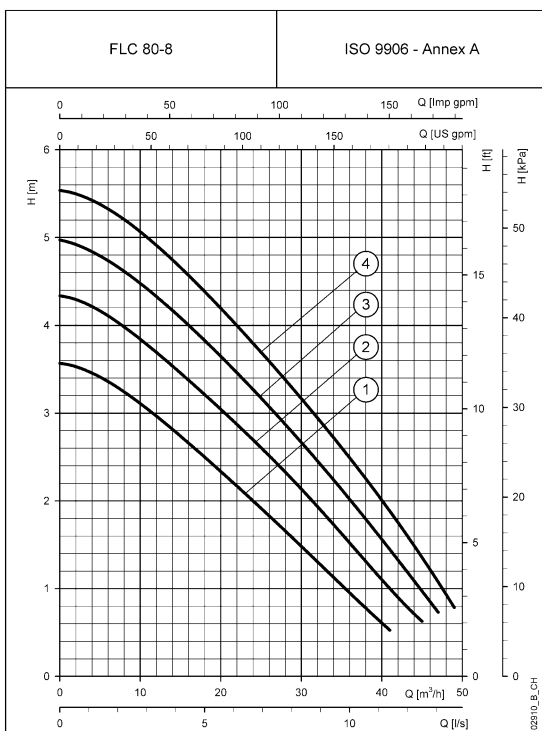
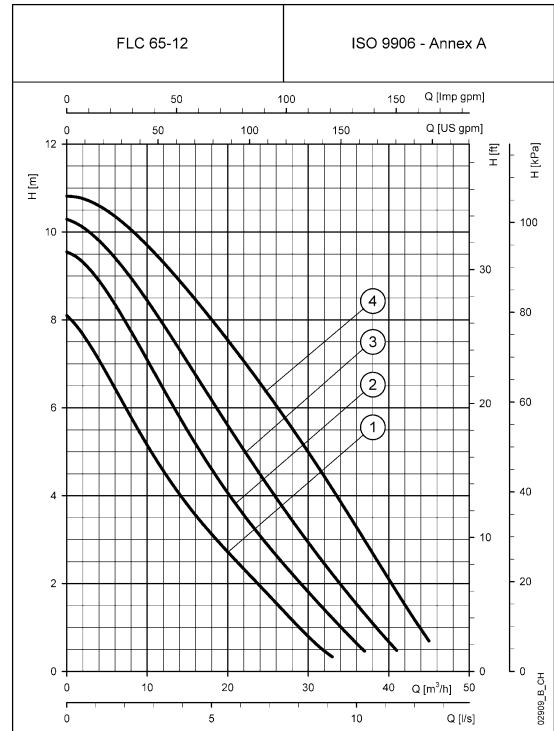
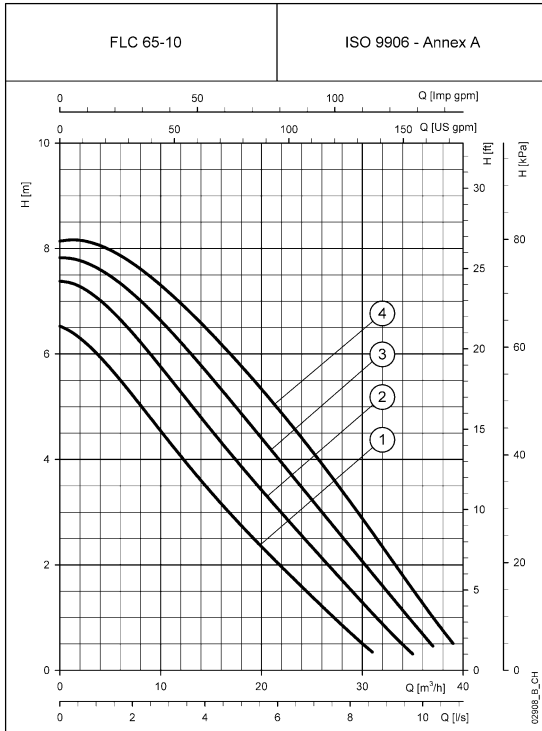

Les performances déclarées sont valables pour des liquides ayant une densité $\rho = 1.0 \text{ kg/dm}^3$ et une viscosité cinématique $\nu = 1 \text{ mm}^2/\text{s}$.

Conçu pour la vie



ITT

Lowara

Chauffage et climatisation

SÉRIE FLC.. T

CARACTÉRISTIQUES DE FONCTIONNEMENT TRIPHASÉ

1

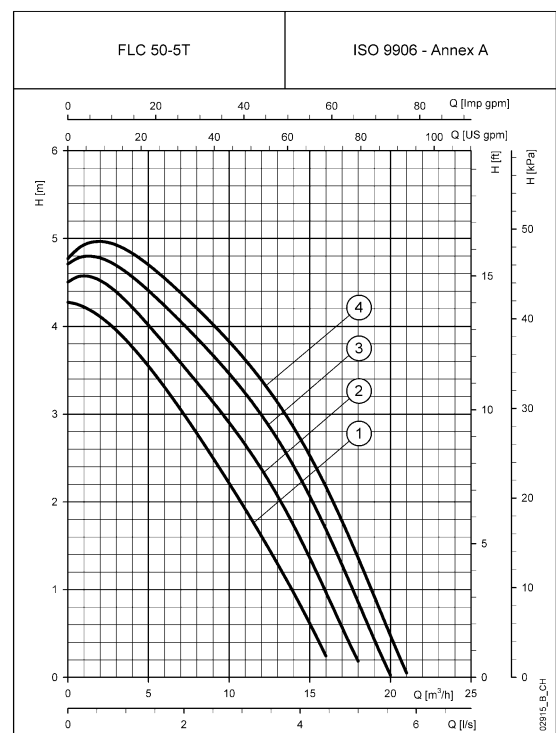
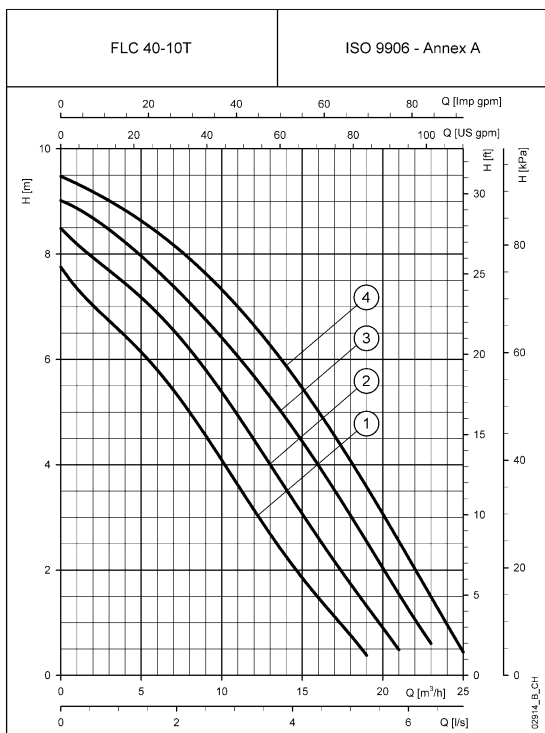
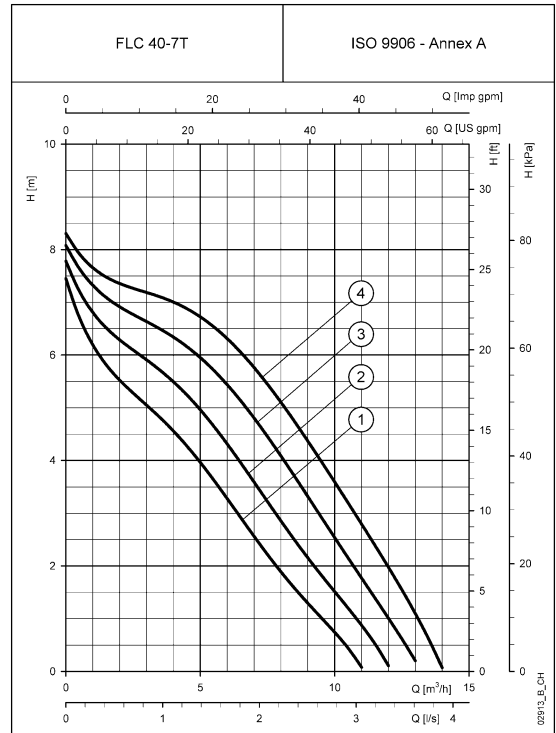
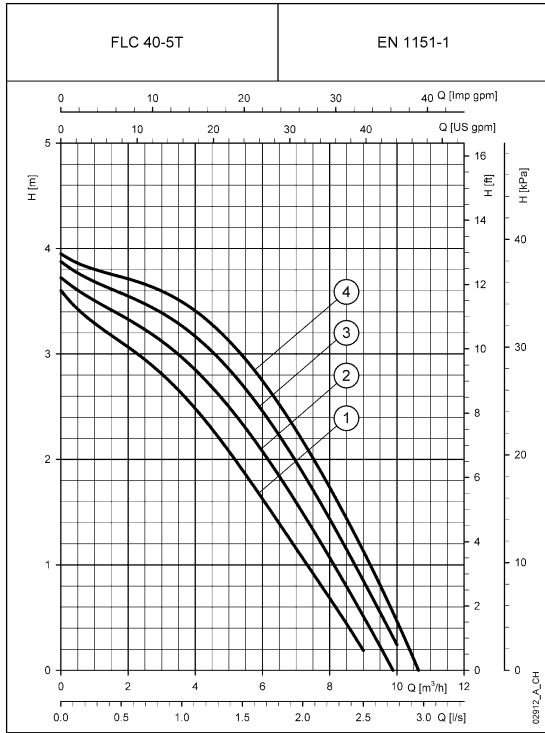

Les performances déclarées sont valables pour des liquides ayant une densité $\rho = 1.0 \text{ kg/dm}^3$ et une viscosité cinématique $\nu = 1 \text{ mm}^2/\text{s}$.

Conçu pour la vie



ITT

Lowara

Chauffage et climatisation

SÉRIE FLC.. T CARACTÉRISTIQUES DE FONCTIONNEMENT TRIPHASÉ

1

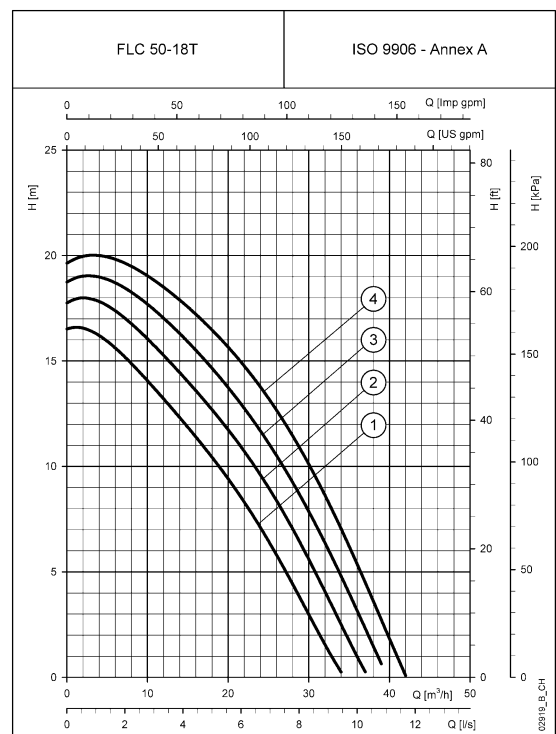
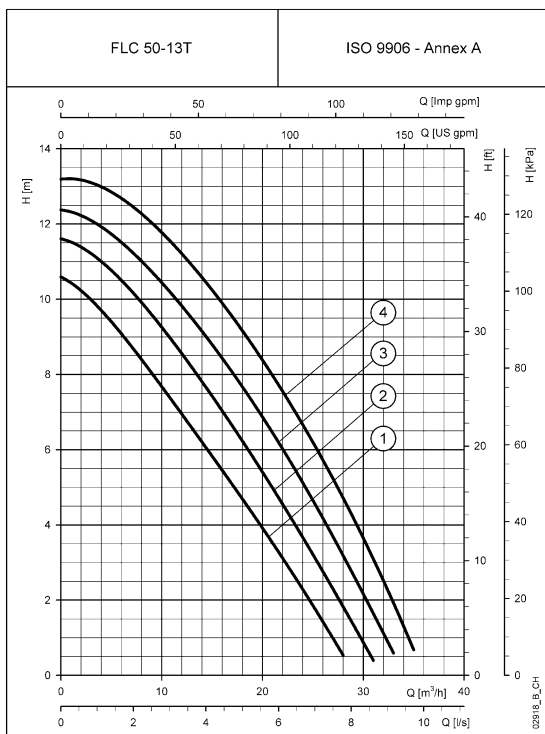
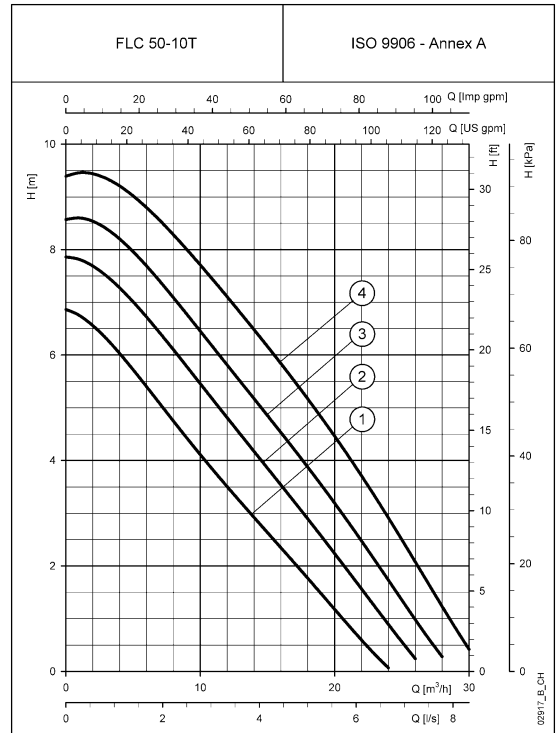
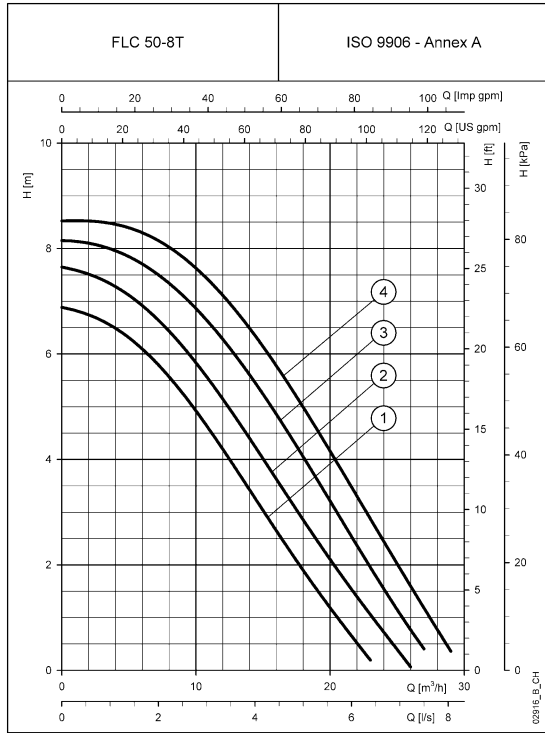

Les performances déclarées sont valables pour des liquides ayant une densité $\rho = 1.0 \text{ kg/dm}^3$ et une viscosité cinématique $\nu = 1 \text{ mm}^2/\text{s}$.

Conçu pour la vie



SÉRIE FLC.. T

CARACTÉRISTIQUES DE FONCTIONNEMENT TRIPHASÉ

1

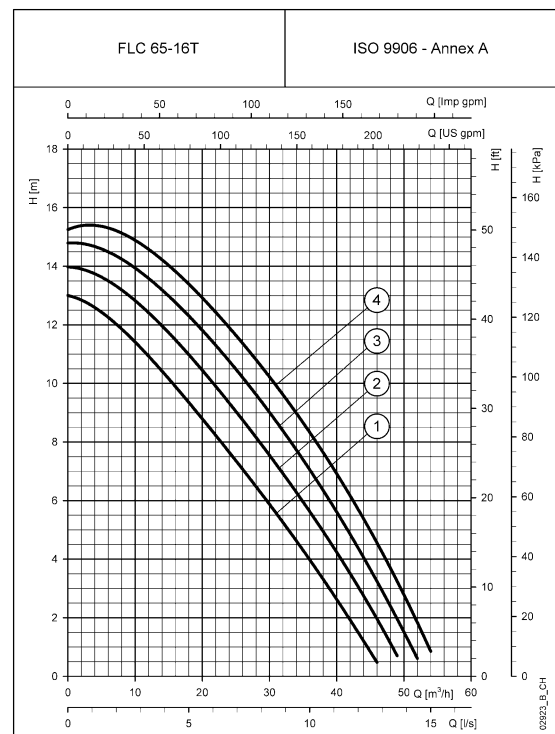
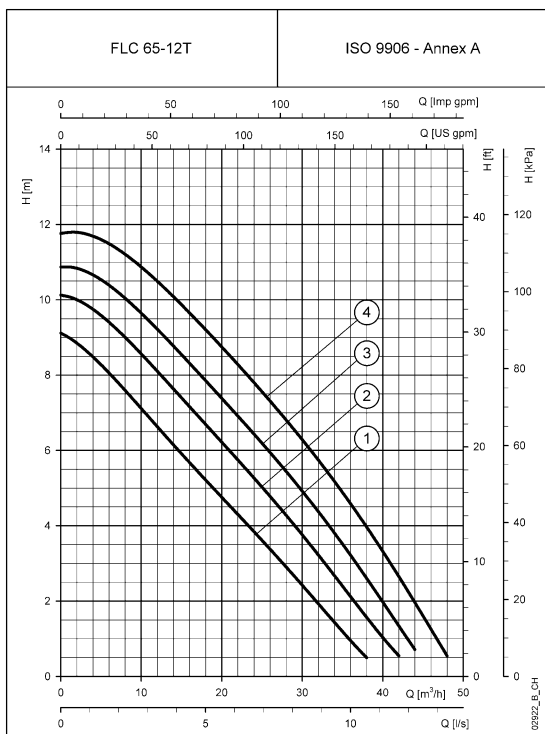
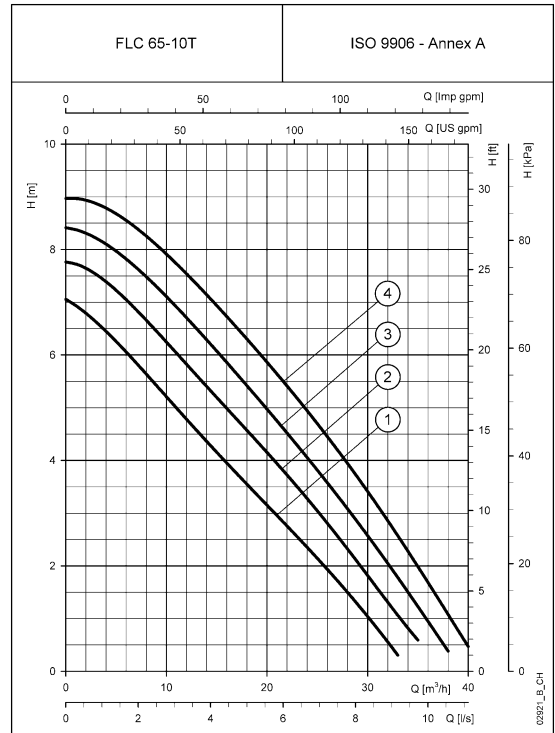
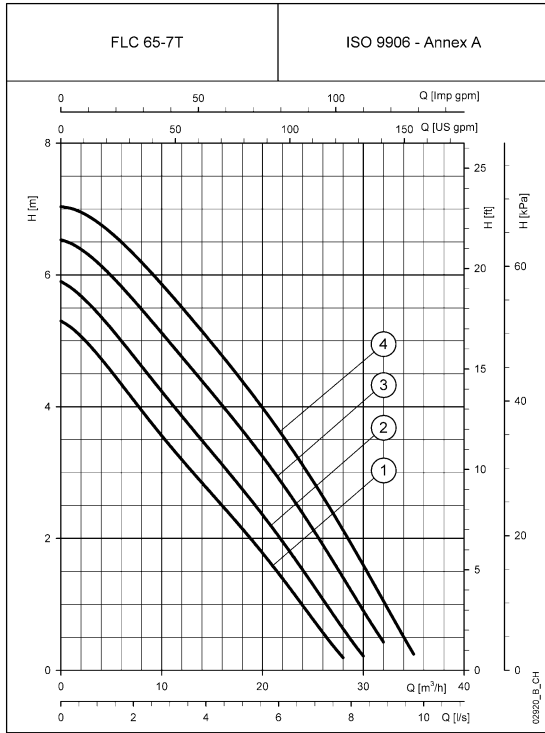

Les performances déclarées sont valables pour des liquides ayant une densité $\rho = 1.0 \text{ kg/dm}^3$ et une viscosité cinématique $\nu = 1 \text{ mm}^2/\text{s}$.

Conçu pour la vie



ITT

Lowara

Chauffage et climatisation

SÉRIE FLC.. T CARACTÉRISTIQUES DE FONCTIONNEMENT TRIPHASÉ

1

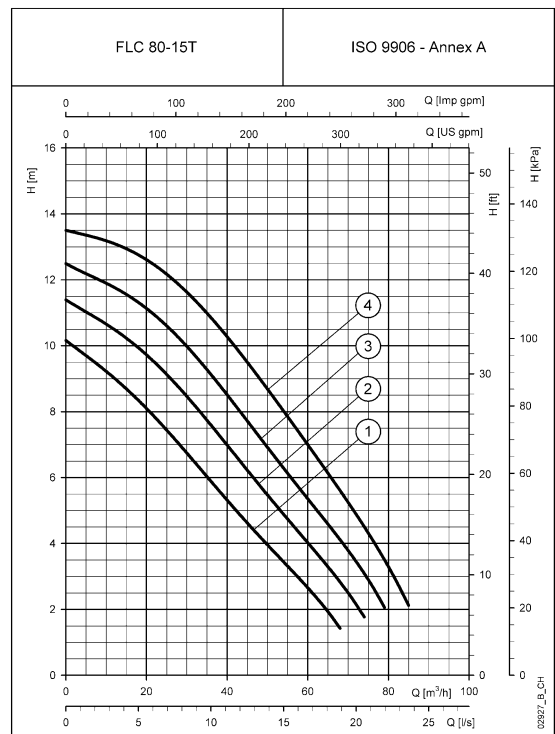
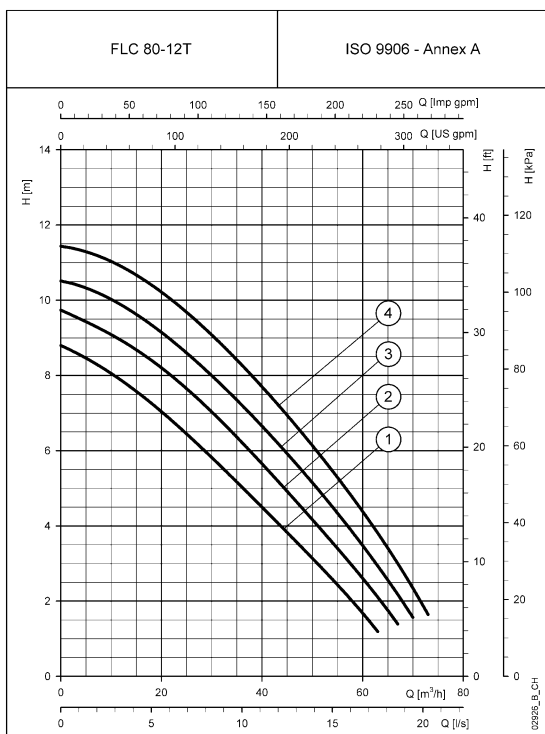
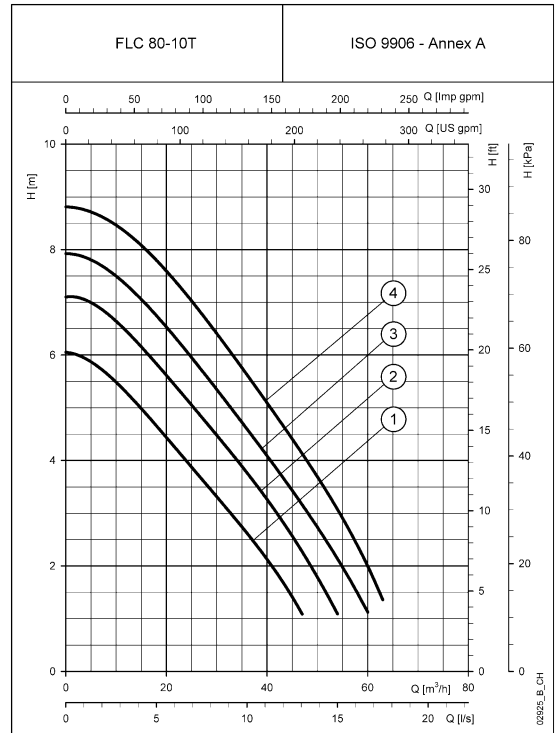
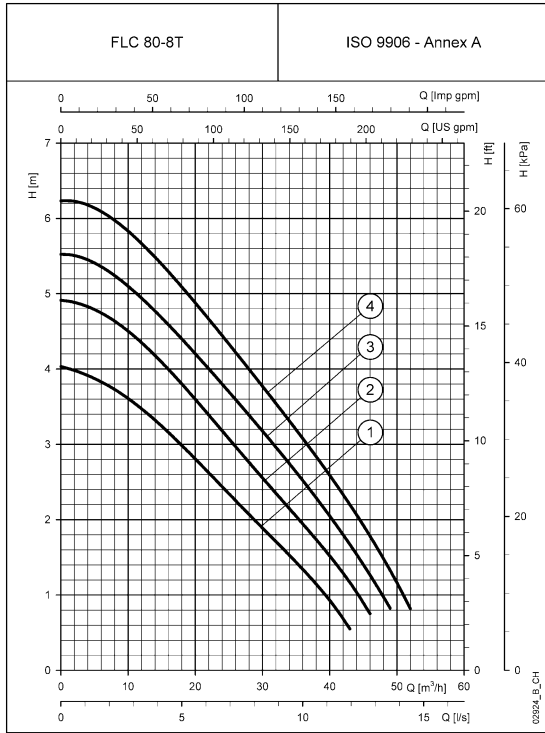

Les performances déclarées sont valables pour des liquides ayant une densité $\rho = 1.0 \text{ kg/dm}^3$ et une viscosité cinématique $\nu = 1 \text{ mm}^2/\text{s}$.

Conçu pour la vie



ITT

Lowara

Chauffage et climatisation

SÉRIE FLCG

CARACTÉRISTIQUES DE FONCTIONNEMENT MONOPHASÉ

1

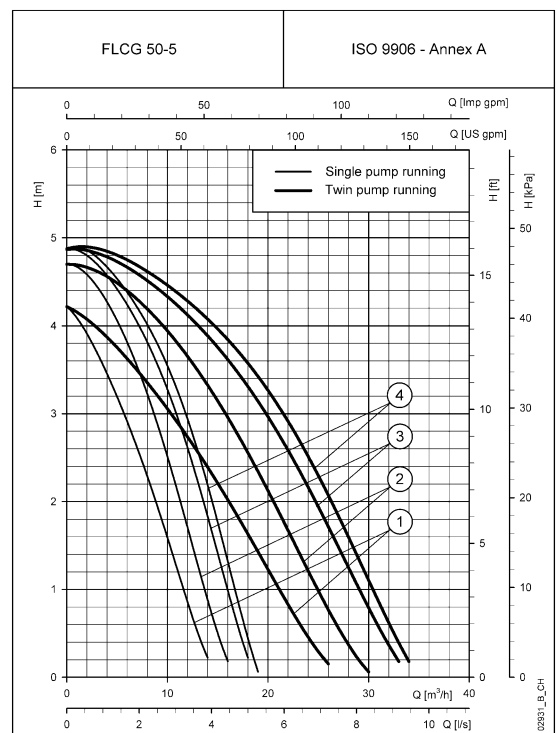
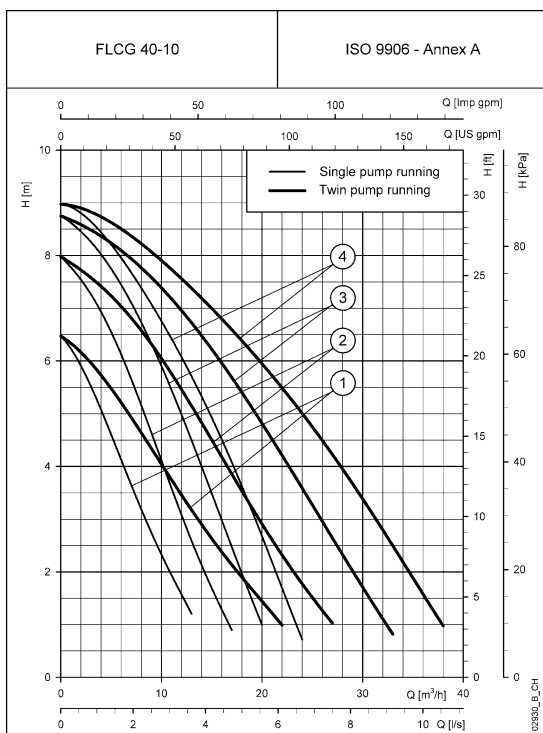
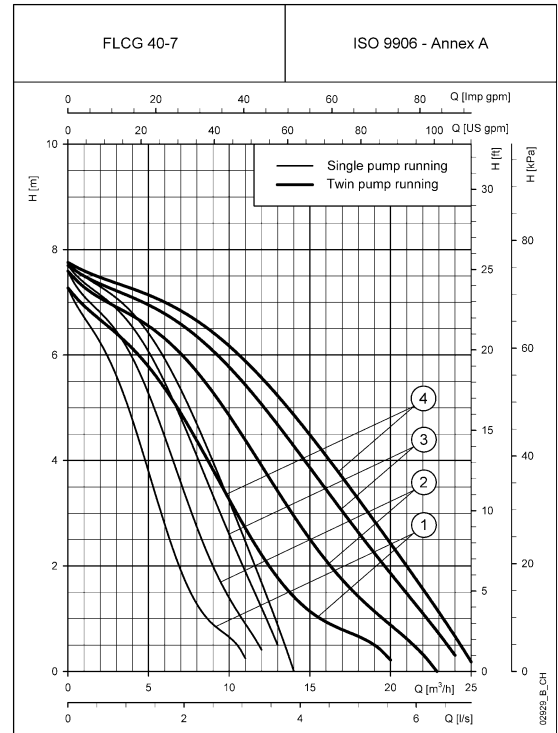
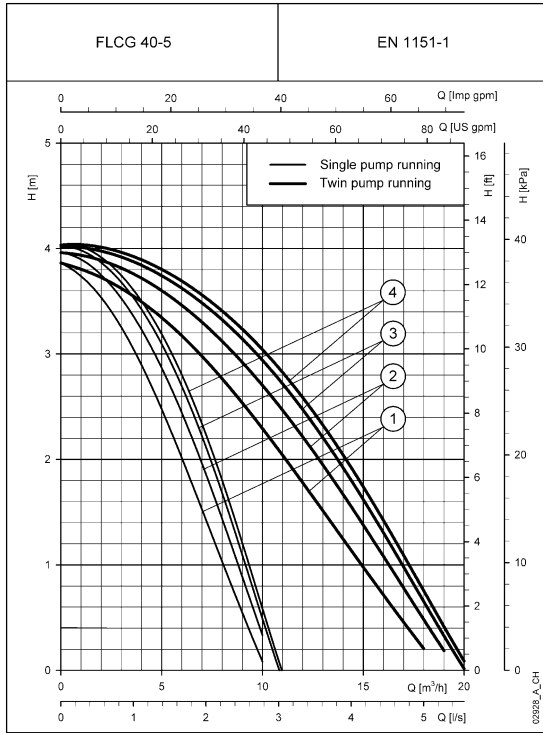

Les performances déclarées sont valables pour des liquides ayant une densité $\rho = 1.0 \text{ kg/dm}^3$ et une viscosité cinématique $\nu = 1 \text{ mm}^2/\text{s}$.

Conçu pour la vie



ITT

Lowara

Chauffage et climatisation

SÉRIE FLCG CARACTÉRISTIQUES DE FONCTIONNEMENT MONOPHASÉ

1

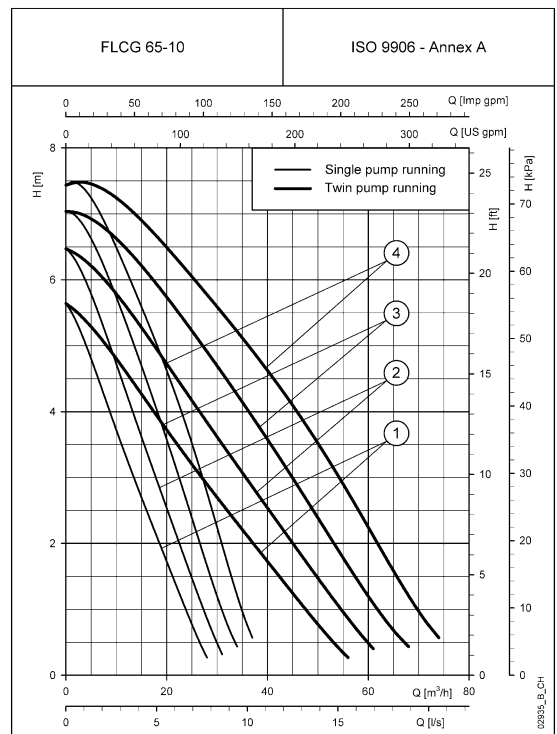
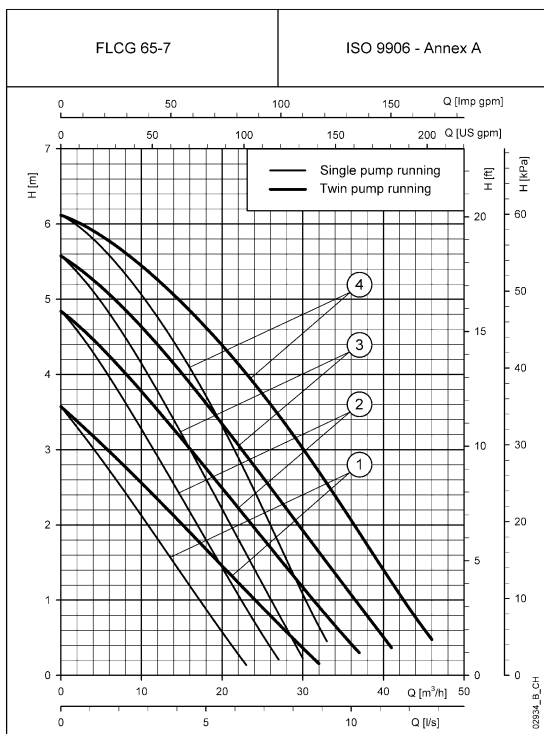
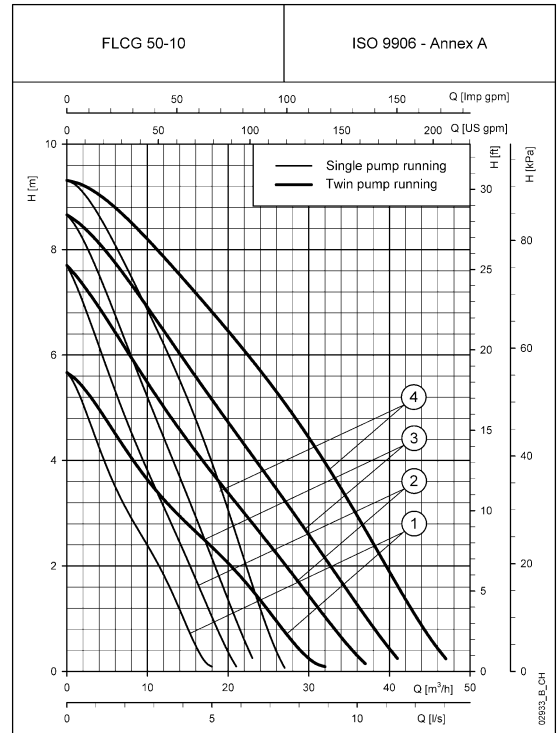
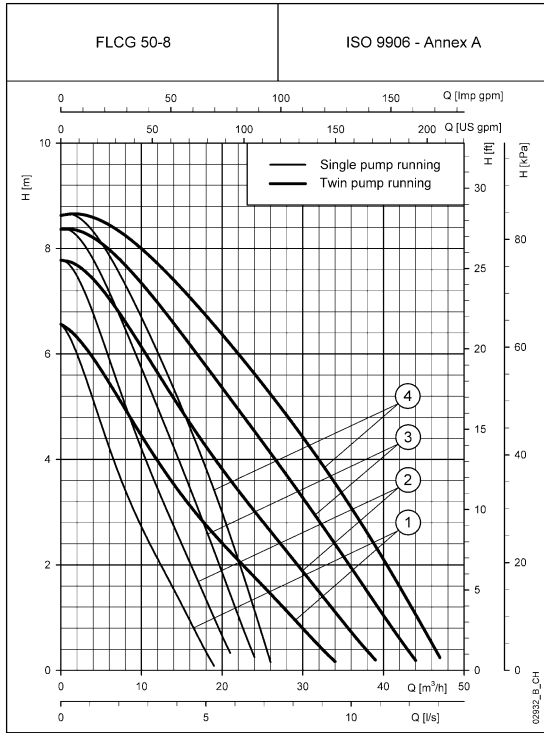

Les performances déclarées sont valables pour des liquides ayant une densité $\rho = 1.0 \text{ kg/dm}^3$ et une viscosité cinématique $\nu = 1 \text{ mm}^2/\text{s}$.

Conçu pour la vie



ITT

Lowara

Chauffage et climatisation

SÉRIE FLCG

CARACTÉRISTIQUES DE FONCTIONNEMENT MONOPHASÉ

1

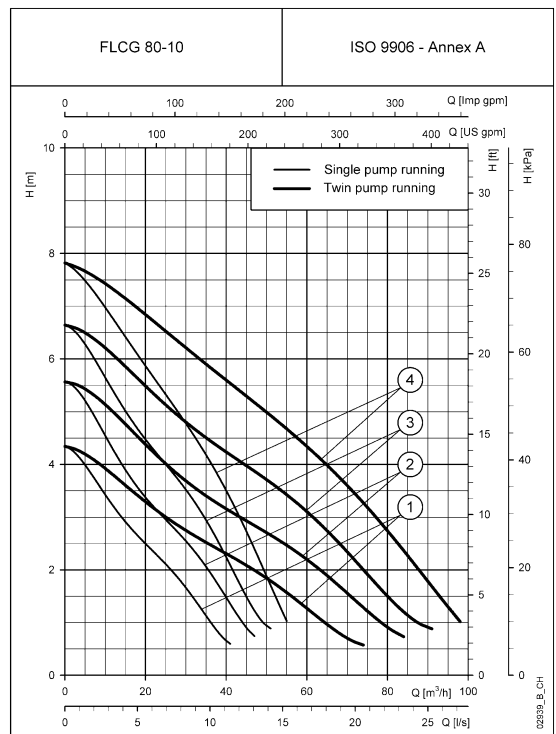
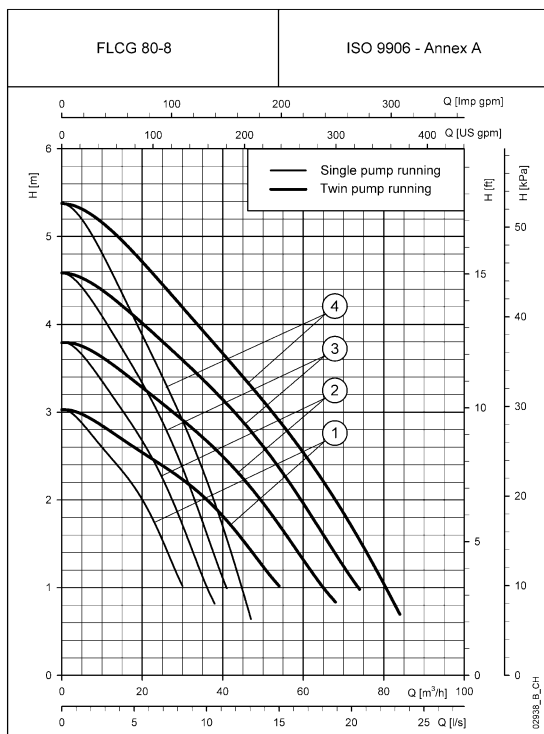
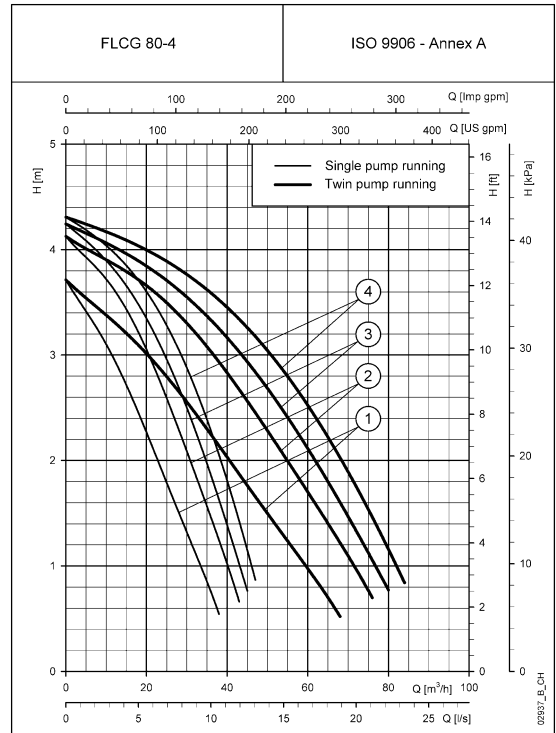
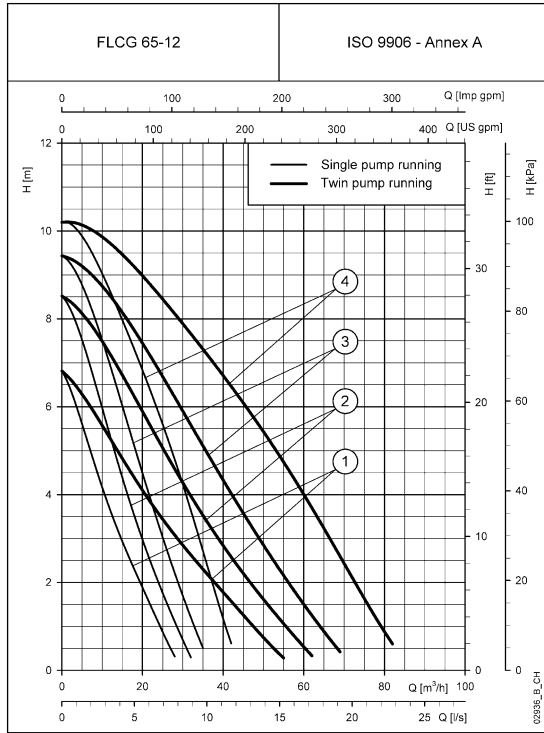

Les performances déclarées sont valables pour des liquides ayant une densité $\rho = 1.0 \text{ kg/dm}^3$ et une viscosité cinématique $\nu = 1 \text{ mm}^2/\text{s}$.

Conçu pour la vie



ITT

Lowara

Chauffage et climatisation

SÉRIE FLCG.. T CARACTÉRISTIQUES DE FONCTIONNEMENT TRIPHASÉ

1

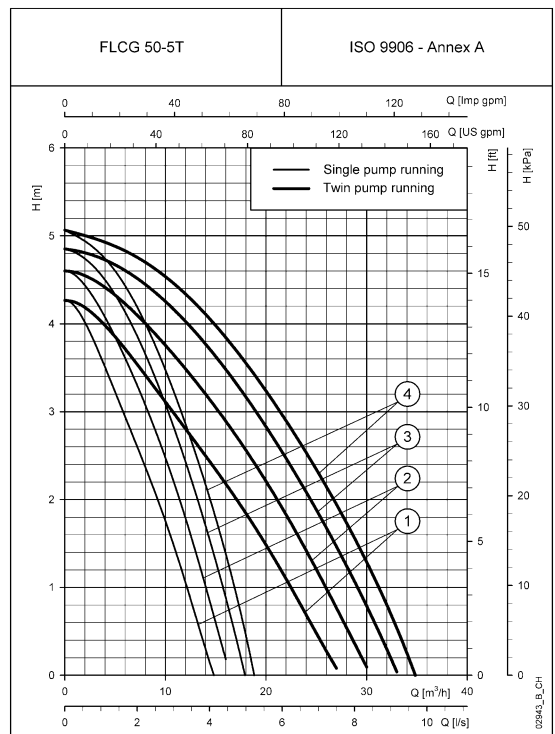
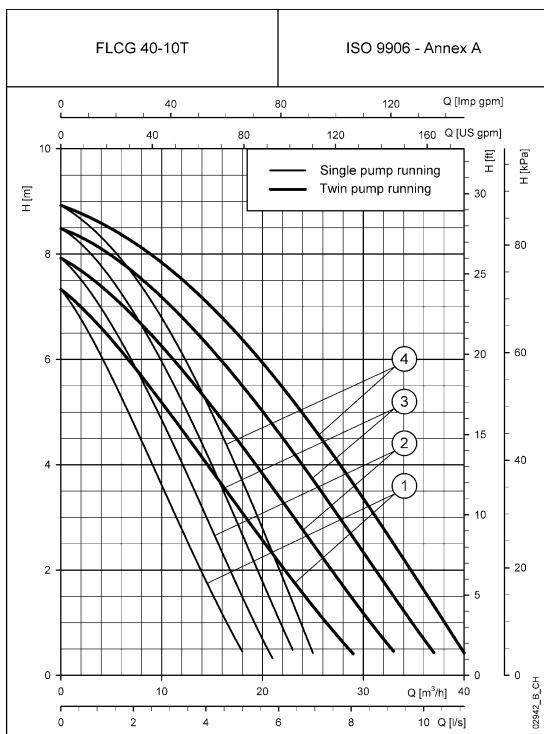
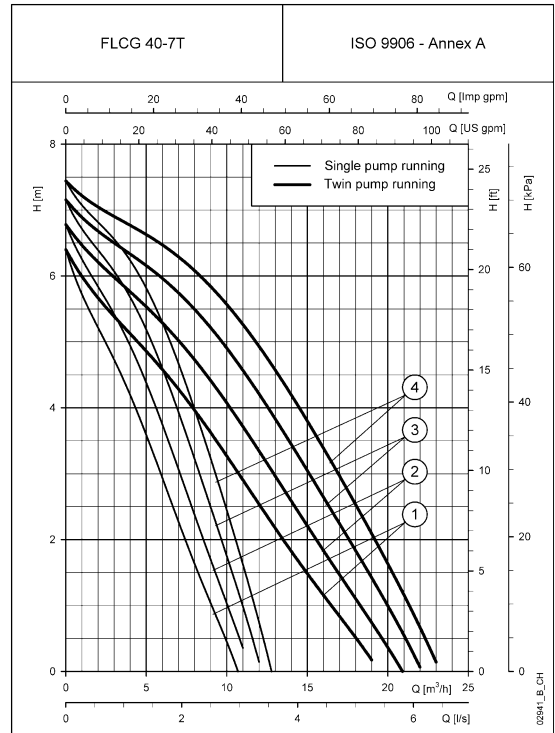
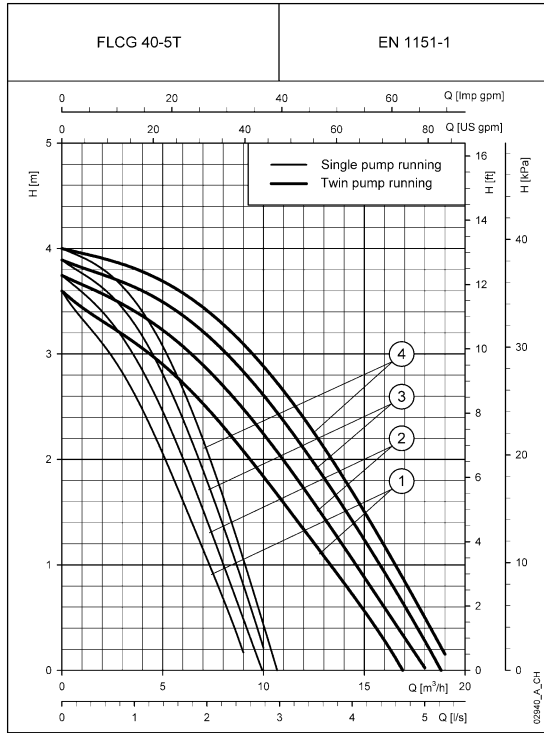

Les performances déclarées sont valables pour des liquides ayant une densité $\rho = 1.0 \text{ kg/dm}^3$ et une viscosité cinématique $\nu = 1 \text{ mm}^2/\text{s}$.

Conçu pour la vie



Chauffage et climatisation

SÉRIE FLCG.. T

CARACTÉRISTIQUES DE FONCTIONNEMENT TRIPHASÉ

1

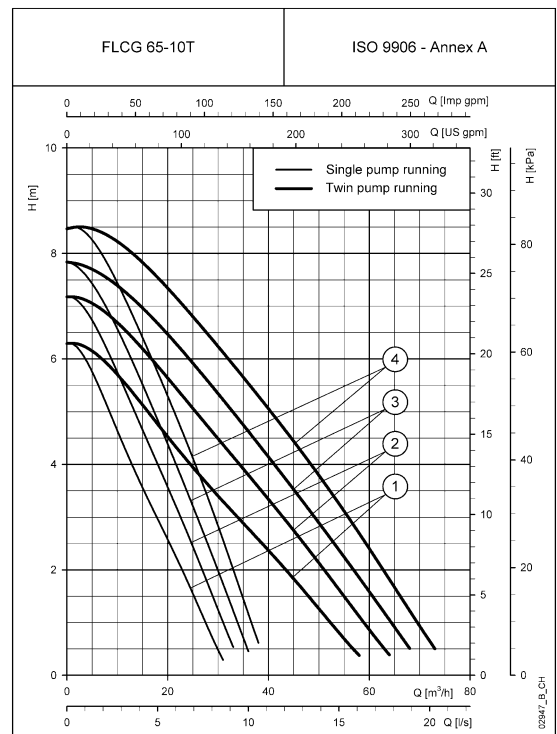
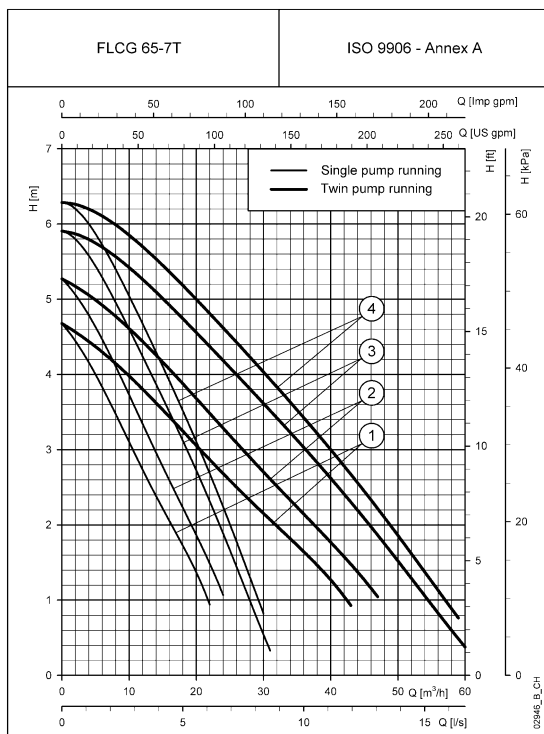
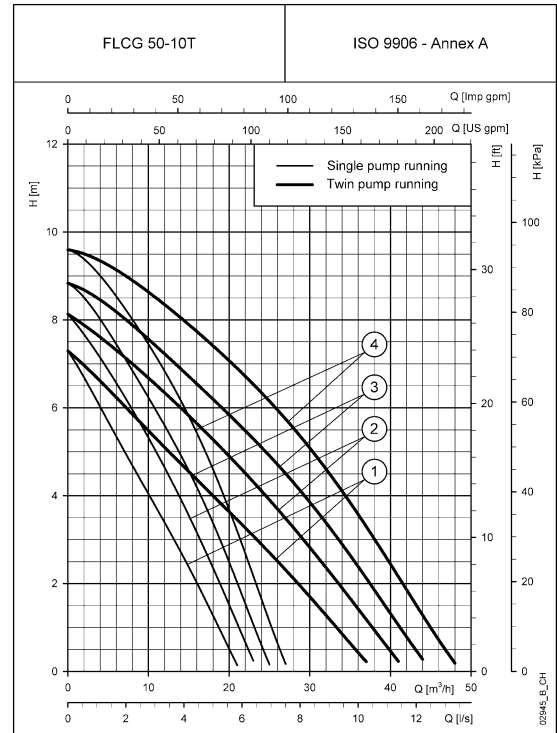
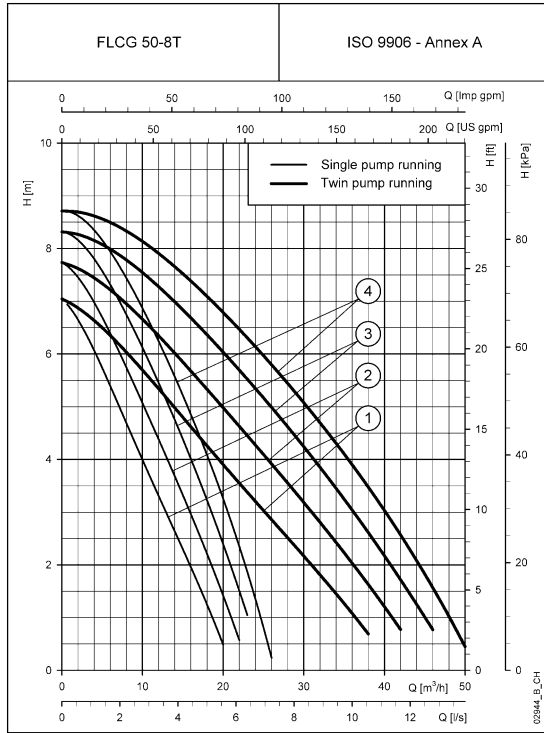

Les performances déclarées sont valables pour des liquides ayant une densité $\rho = 1.0 \text{ kg/dm}^3$ et une viscosité cinématique $\nu = 1 \text{ mm}^2/\text{s}$.

Conçu pour la vie



ITT

Lowara

Chauffage et climatisation

SÉRIE FLCG.. T CARACTÉRISTIQUES DE FONCTIONNEMENT TRIPHASÉ

1

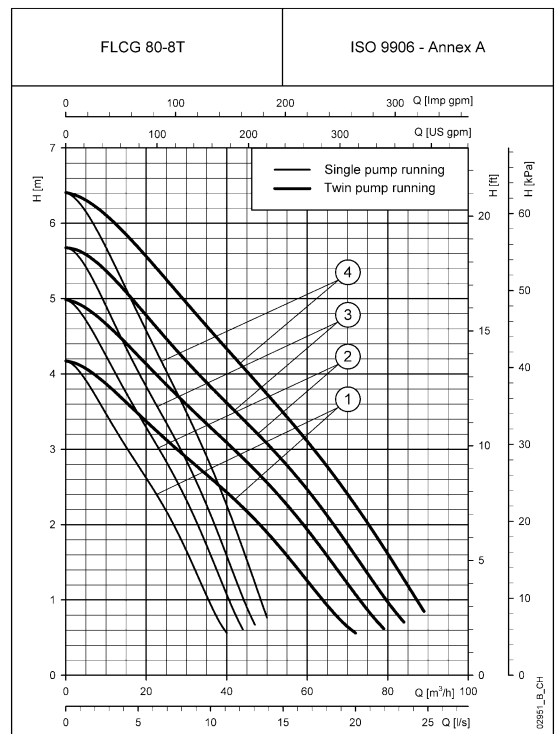
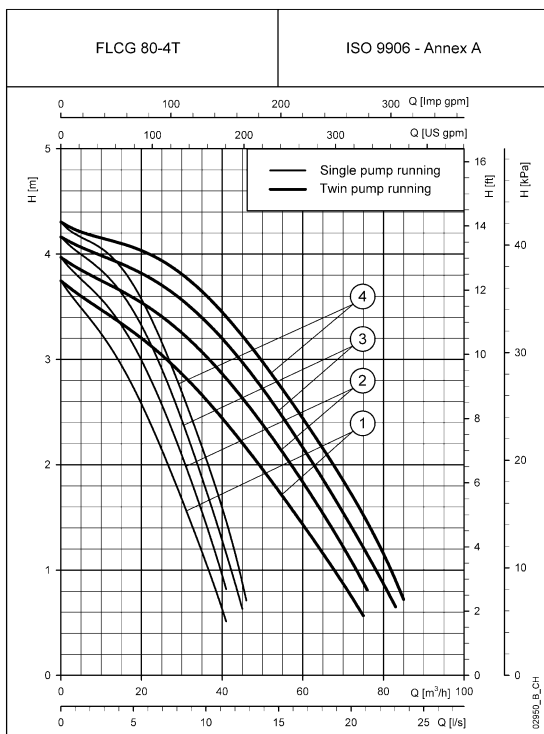
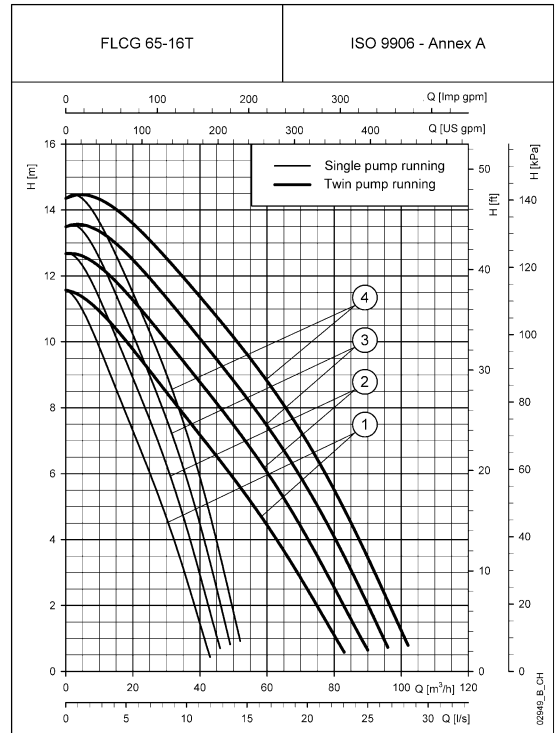
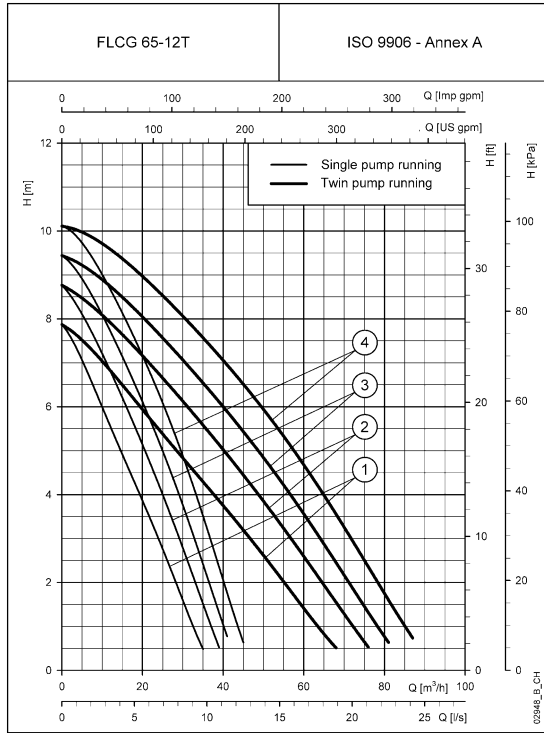

Les performances déclarées sont valables pour des liquides ayant une densité $\rho = 1.0 \text{ kg/dm}^3$ et une viscosité cinématique $\nu = 1 \text{ mm}^2/\text{s}$.

Conçu pour la vie



SÉRIE FLCG.. T

CARACTÉRISTIQUES DE FONCTIONNEMENT TRIPHASÉ

1

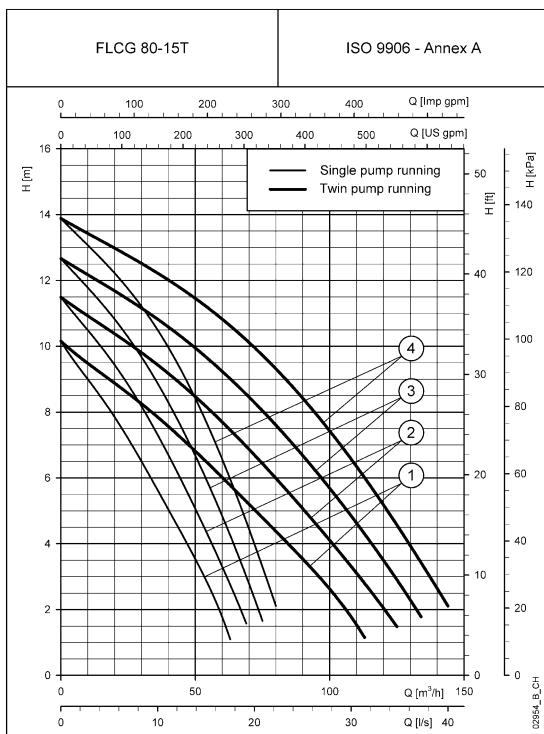
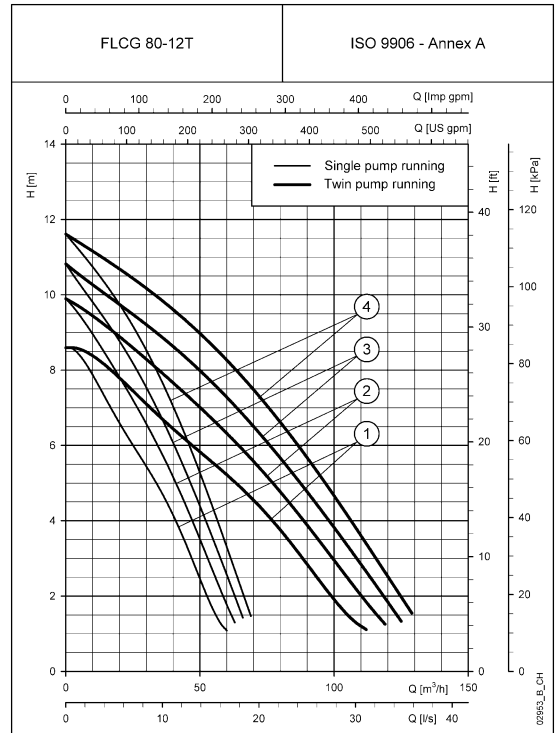
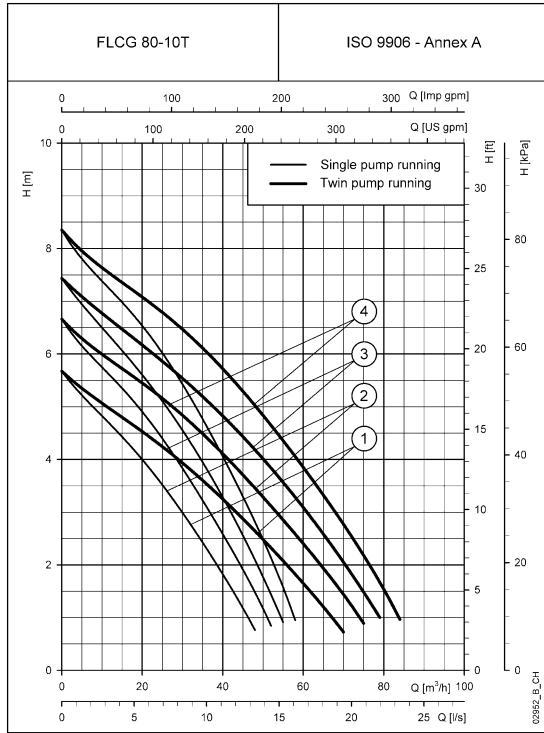

Les performances déclarées sont valables pour des liquides ayant une densité $\rho = 1.0 \text{ kg/dm}^3$ et une viscosité cinématique $\nu = 1 \text{ mm}^2/\text{s}$.

Conçu pour la vie



Chauffage et climatisation

SÉRIE FLC

DIMENSIONS ET POIDS

1

DIMENSIONS BRIDES POMPE

DN	DIMENSIONS (mm)				ORIFICES				DN	DIMENSIONS (mm)			ORIFICES		
	ø D	ø G	ø M	ø M1	ø F	ø F1	N°	PN		ø D	ø G	ø M	ø F	N°	PN
40	150	90	110	100	19	14	4	6 / 10	40	200	140	160	19	8	10
50	165	102	125	110	19	14	4	6 / 10							
65	187	126	145	130	19	14	4	6 / 10							

02700_A_DD
flc-flcg-flangep-fr_a_td

TABLEAU DES DIMENSIONS ET POIDS

TYPE POMPE		DIMENSIONS (mm)									POIDS	
MONOPHASÉE	TRIPHASÉE	B	B1	B2	H	H1	L	L1	L2	DN	kg	
FLC 40-5	FLC 40-5T	180	105	75	250	125	236	166	70	40	11	
FLC 40-7	FLC 40-7T	180	105	75	250	125	245	175	70	40	11	
FLC 40-10	FLC 40-10T	168	93	75	250	125	276	201	75	40	14	
FLC 50-5	FLC 50-5T	173	83	90	280	140	279	194	85	50	18	
FLC 50-8	FLC 50-8T	173	83	90	280	140	279	194	85	50	18	
FLC 50-10	FLC 50-10T	200	110	90	280	140	312	232	80	50	22	
FLC 50-13	FLC 50-13T	200	110	90	280	140	312	232	80	50	25	
-	FLC 50-18T	230	110	120	280	140	360	275	82	50	29	
FLC 65-7	FLC 65-7T	225	125	100	340	170	345	255	90	65	29	
FLC 65-10	FLC 65-10T	225	125	100	340	170	345	255	90	65	28	
FLC 65-12	FLC 65-12T	225	125	100	340	170	345	255	90	65	30	
-	FLC 65-16T	195	95	100	340	170	394	304	90	65	35	
FLC 80-8	FLC 80-8T	310	135	175	360	180	346	241	105	80	34	
FLC 80-10	FLC 80-10T	310	135	175	360	180	346	241	105	80	36	
-	FLC 80-12T	310	135	175	360	180	351	246	105	80	40	
-	FLC 80-15T	310	135	175	360	180	351	246	105	80	41	

flc-2n50-fr a td

Conçu pour la vie



Chauffage et climatisation

SÉRIE FLCG

DIMENSIONS ET POIDS

1

DIMENSIONS BRIDES POMPE

DN	DIMENSIONS (mm)				ORIFICES				DN	DIMENSIONS (mm)			ORIFICES		
	ø D	ø G	ø M	ø M1	ø F	ø F1	N°	PN		ø D	ø G	ø M	ø F	N°	PN
40	150	90	110	100	19	14	4	6 / 10	40	200	140	160	19	8	10
50	165	102	125	110	19	14	4	6 / 10							
65	187	126	145	130	19	14	4	6 / 10							

02702_A_DD
flc-flcg-flange-fr_a_td

TABLEAU DES DIMENSIONS ET POIDS

TYPE POMPE		DIMENSIONS (mm)										POIDS
MONOPHASÉE	TRIPHASÉE	B	B1	B2	H	H1	H2	L	L1	L2	DN	kg
FLCG 40-5	FLCG 40-5T	344	172	200	250	110	110	222	147	75	40	19
FLCG 40-7	FLCG 40-7T	344	172	200	250	110	110	222	147	75	40	19
FLCG 40-10	FLCG 40-10T	348	172	200	250	110	110	265	190	75	40	26
FLCG 50-5	FLCG 50-5T	387	187	200	280	120	92	280	197	83	50	32
FLCG 50-8	FLCG 50-8T	387	187	200	280	120	92	280	197	83	50	33
FLCG 50-10	FLCG 50-10T	400	200	200	280	125	120	310	225	85	50	41
FLCG 65-7	FLCG 65-7T	450	120	240	340	140	120	329	236	93	65	49
FLCG 65-10	FLCG 65-10T	450	120	240	340	140	120	329	236	93	65	50
FLCG 65-12	FLCG 65-12T	450	120	240	340	140	120	329	236	93	65	53
-	FLCG 65-16T	450	120	240	340	140	120	378	285	93	65	63
FLCG 80-4	FLCG 80-4T	513	245	275	360	160	175	341	258	83	80	62
FLCG 80-8	FLCG 80-8T	513	245	275	360	160	175	341	258	83	80	60
FLCG 80-10	FLCG 80-10T	513	245	275	360	160	175	341	258	83	80	63
-	FLCG 80-12T	513	245	275	360	160	175	390	307	83	80	77
-	FLCG 80-15T	513	245	275	360	160	175	390	307	83	80	73

flcg-2p50-fr_a_td

Conçu pour la vie



Série EFLC

Circulateurs à rotor noyé à vitesse variable pour installations collectives. Versions simples et jumelées.

1

CARACTÉRISTIQUES TECHNIQUES

Débit : jusqu'à 50 m³/h (simple)
jusqu'à 90 m³/h (jumelé, 2 pompes en fonctionnement)

Hauteur manométrique : jusqu'à 11 m

Alimentation : monophasée 50 Hz

Puissance : de 25 W à 1080 W

Pression maximale de service :
10 bar

Température du liquide pompé :
+15°C à +90°C

Isolation : classe F

Protection : IP44

MATÉRIAUX

Corps de pompe : fonte

Roue : matériau composite
jusqu'au modèle EFLC(G) 40-9,
fonte à partir du modèle EFLC(G) 40-11

Arbre : acier inoxydable

Chemise : acier inoxydable

Roulements : graphite

Élastomères : EPDM

APPLICATIONS

- Circulation de l'eau dans les installations de chauffage et de climatisation
- Pompage de liquides chauds ou froids chimiquement et mécaniquement non agressifs



Conçu pour la vie



Chauffage et climatisation

SÉRIE EFLC (SIMPLES MONOPHASÉS)

TABLEAU DES PERFORMANCES HYDRAULIQUES

TYPE POMPE	PUISSANCE ABSORBÉE		COURANT ABSORBÉ		VITESSE	Q = DÉBIT										
	MIN W	MAX W	MIN A	MAX A		l/s 0	1,4	2,2	2,8	4,2	5,6	6,9	8,3	9,7	11,1	13,9
						m ³ /h 0	5	8	10	15	20	25	30	35	40	50
230V 50Hz						H = HAUTEUR D'ÉLEVATION TOTALE EN MÈTRES COLONNE EAU										
EFLC 40-9	25	300	0,25	1,80	1	5,2	3,2	2,0								
					2	6,3	4,0	2,6								
					3	7,3	4,7	3,2	2,1							
					4	10,5	6,0	3,8	2,4							
					max	4,8	6,0	3,8								
EFLC 40-11	40	650	0,35	3,70	1	5,2	4,6	4,0	3,5	1,6						
					2	6,4	5,7	5,2	4,6	2,8						
					3	7,7	7,1	6,4	5,8	4,0	1,6					
					4	12,0	9,5	8,1	7,1	4,6	2,1					
					max	5,1	6,1	6,7	7,1	4,6						
EFLC 50-12	50	750	0,35	3,50	1	5,2	5,0	4,5	4,1	2,7						
					2	6,7	6,2	5,8	5,4	4,0	2,3					
					3	8,1	7,5	7,1	6,7	5,3	3,6	1,5				
					4	12,7	10,6	9,3	8,5	6,4	4,3	2,2				
					max	5,3	6,6	7,3	7,7	6,4	4,3					
EFLC 65-12	90	1090	0,70	7,70	1	5,1	4,6	4,3	4,1	3,4	2,5	1,4				
					2	6,5	6,0	5,7	5,4	4,7	3,8	2,6	1,3			
					3	8,0	7,5	7,2	6,9	6,1	5,2	4,0	2,7	1,2		
					4	12,5	10,7	9,8	9,2	7,7	6,2	4,8	3,5	2,2		
					max	6,4	6,8	7,1	7,3	7,7	6,2	4,8				
EFLC 80-7	120	1080	1,20	8,00	1	3,7	3,5	3,4	3,2	2,9	2,5	2,1	1,6	1,0		
					2	4,8	4,6	4,5	4,4	4,0	3,6	3,1	2,6	1,9	1,2	
					3	6,0	5,7	5,5	5,4	5,0	4,6	4,1	3,6	3,0	2,4	1,0
					4	6,9	6,6	6,3	6,2	5,7	5,3	4,7	4,1	3,5	2,9	1,7
					max	4,0	4,4	4,7	4,9	5,4	5,3	4,7	4,1	3,5		

Performances conformes aux normes ISO 9906 - Annex A.

eflc-2p50-fr_c_th

Conçu pour la vie



Chauffage et climatisation

SÉRIE EFLCG (JUMELÉS MONOPHASÉS) TABLEAU DES PERFORMANCES HYDRAULIQUES (FONCTIONNEMENT INDIVIDUEL)

1

TYPE POMPE	PUISSANCE ABSORBÉE		COURANT ABSORBÉ		VITESSE	Q = DÉBIT										
	MIN W	MAX W	MIN A	MAX A		vs 0	1,4	2,2	2,8	4,2	5,6	6,9	8,3	9,7	11,1	13,9
						m ³ /h 0	5	8	10	15	20	25	30	35	40	50
230V 50Hz						H = HAUTEUR D'ÉLÉVATION TOTALE EN MÈTRES COLONNE EAU										
EFLC 40-9	25	300	0,25	1,80	1	5,2	3,2	2,0								
					2	6,3	4,0	2,6								
					3	7,3	4,7	3,2	2,1							
					4	10,5	6,0	3,8	2,4							
					max	4,8	6,0	3,8								
EFLC 40-11	40	650	0,35	3,70	1	5,2	4,6	4,0	3,5	1,6						
					2	6,4	5,7	5,2	4,6	2,8						
					3	7,7	7,1	6,4	5,8	4,0	1,6					
					4	12,0	9,5	8,1	7,1	4,6	2,1					
					max	5,1	6,1	6,7	7,1	4,6						
EFLC 50-12	50	750	0,35	3,50	1	5,2	5,0	4,5	4,1	2,7						
					2	6,7	6,2	5,8	5,4	4,0	2,3					
					3	8,1	7,5	7,1	6,7	5,3	3,6	1,5				
					4	12,7	10,6	9,3	8,5	6,4	4,3	2,2				
					max	5,3	6,6	7,3	7,7	6,4	4,3					

Performances conformes aux normes ISO 9906 - Annex A.

eflcg-2p50S-fr_c_th

SÉRIE EFLCG (JUMELÉS MONOPHASÉS) TABLEAU DES PERFORMANCES HYDRAULIQUES (FONCTIONNEMENT PARALLÈLE)

TYPE POMPE	PUISSANCE ABSORBÉE		COURANT ABSORBÉ		VITESSE	Q = DÉBIT										
	MIN W	MAX W	MIN A	MAX A		vs 0	0,7	1,4	2,8	4,2	5,6	6,9	8,3	9,7	11,1	13,3
						m ³ /h 0	2,5	5	10	15	20	25	30	35	40	48
230V 50Hz						H = HAUTEUR D'ÉLÉVATION TOTALE EN MÈTRES COLONNE EAU										
EFLCG 40-9	25	300	0,25	1,80	1	5,2	4,6	4,1	2,9	1,9						
					2	6,3	5,6	5,0	3,7	2,5						
					3	7,3	6,5	5,8	4,4	3,0						
					4	10,5	9,2	7,9	5,6	3,5						
					max	4,8	5,3	5,9	5,6	3,5						
EFLCG 40-11	40	650	0,35	3,70	1	5,2	5,0	4,8	4,4	3,7	2,6	1,4				
					2	6,4	6,1	5,9	5,5	4,8	3,8	2,6	1,0			
					3	7,7	7,6	7,4	6,8	6,0	5,0	3,8	2,3			
					4	12,0	11,2	10,4	8,9	7,4	5,9	4,3	2,8	1,2		
					max	5,2	5,5	5,8	6,4	7,0	5,9	4,3				
EFLCG 50-12	50	750	0,35	3,50	1	5,2	5,2	5,2	4,9	4,4	3,8	3,0	1,9			
					2	6,7	6,6	6,5	6,1	5,6	5,0	4,3	3,3	2,3		
					3	8,1	7,9	7,8	7,4	7,0	6,3	5,6	4,7	3,6	2,5	
					4	12,7	12,1	11,5	10,3	9,1	7,9	6,7	5,5	4,3	3,1	1,2
					max	5,3	5,7	6,0	6,7	7,3	7,9	6,7	5,5	4,3		

Performances conformes aux normes ISO 9906 - Annex A.

eflcg-2p50P-fr_c_th

Conçu pour la vie



ITT

Lowara

Chauffage et climatisation

SÉRIE EFLC

CARACTÉRISTIQUES DE FONCTIONNEMENT MONOPHASÉ

1

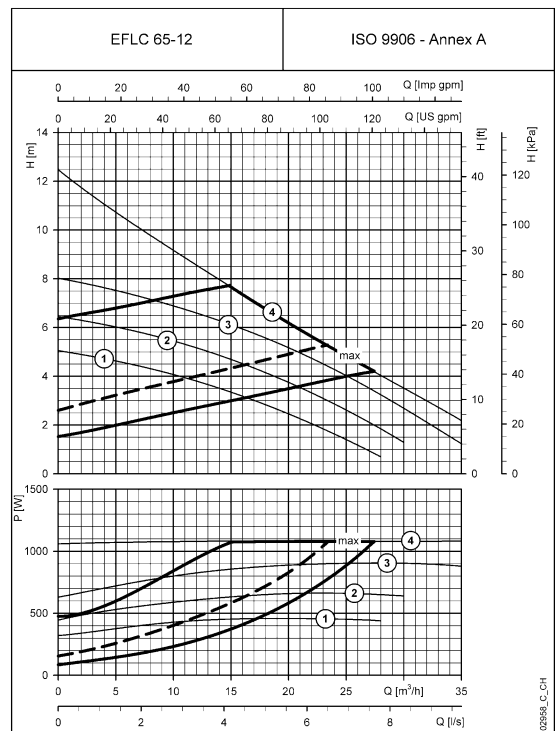
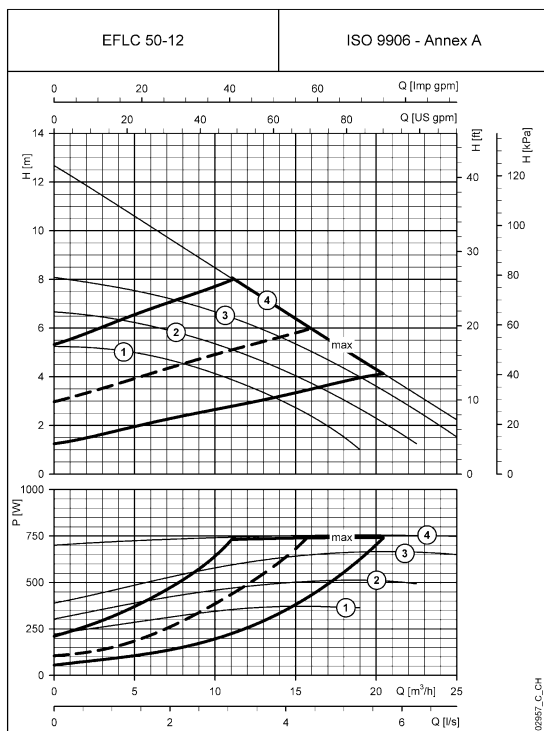
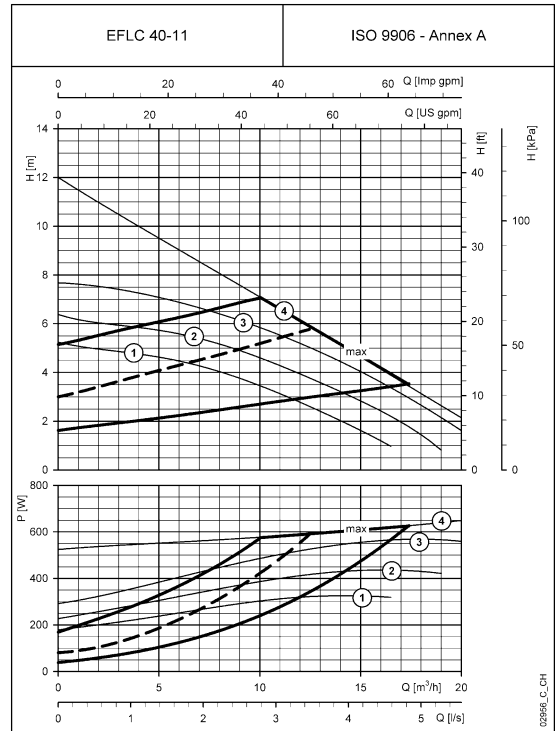
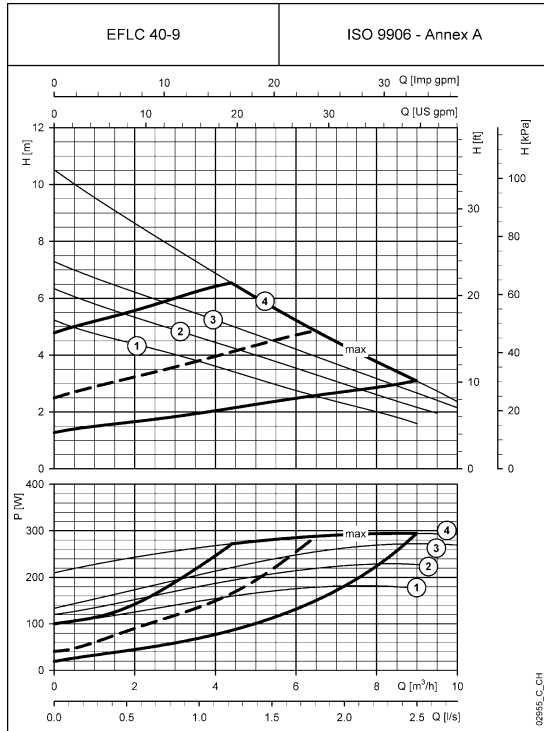

Les performances déclarées sont valables pour des liquides ayant une densité $\rho = 1.0 \text{ kg/dm}^3$ et une viscosité cinématique $\nu = 1 \text{ mm}^2/\text{s}$.

Conçu pour la vie



ITT

Lowara

Chauffage et climatisation

SÉRIE EFLC CARACTÉRISTIQUES DE FONCTIONNEMENT MONOPHASÉ

1

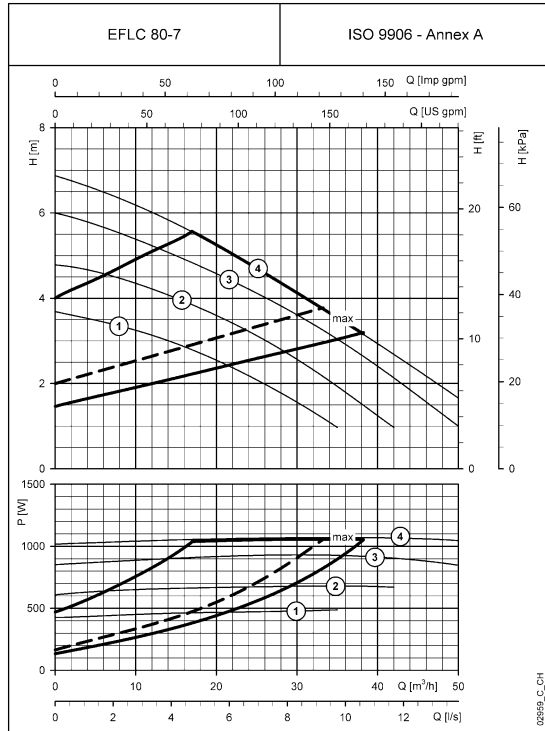

Les performances déclarées sont valables pour des liquides ayant une densité $\rho = 1.0 \text{ kg/dm}^3$ et une viscosité cinématique $\nu = 1 \text{ mm}^2/\text{s}$.

Conçu pour la vie



ITT

Lowara

Chauffage et climatisation

SÉRIE EFLCG

CARACTÉRISTIQUES DE FONCTIONNEMENT MONOPHASÉ

1

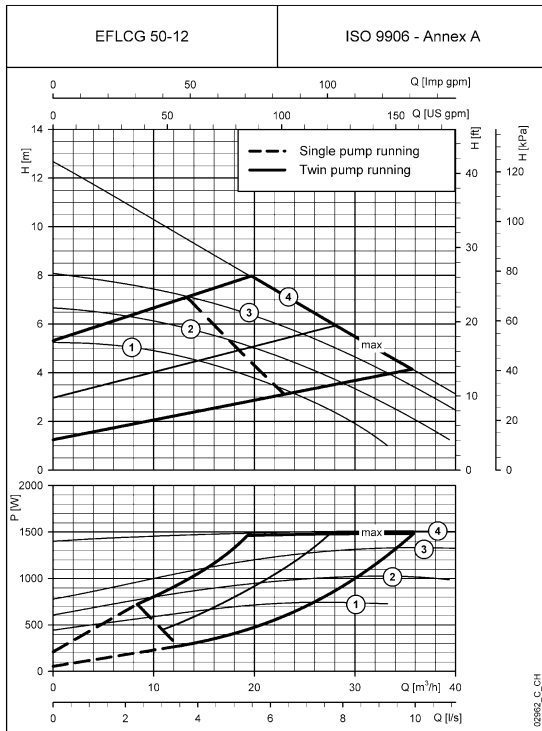
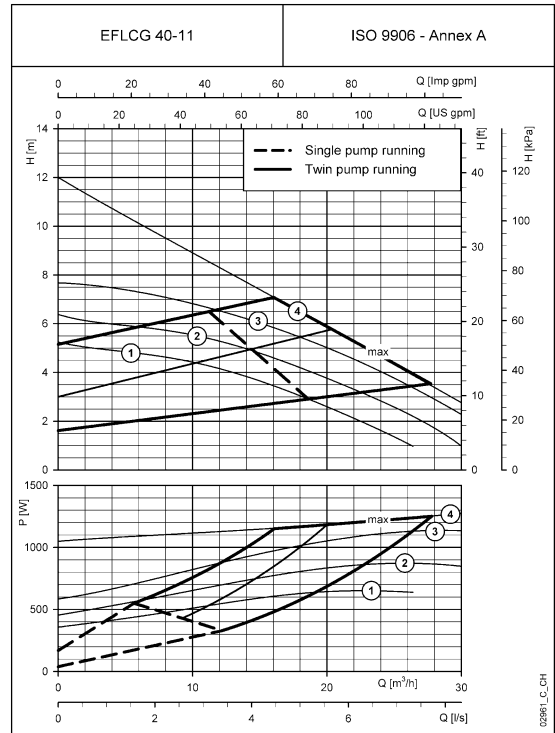
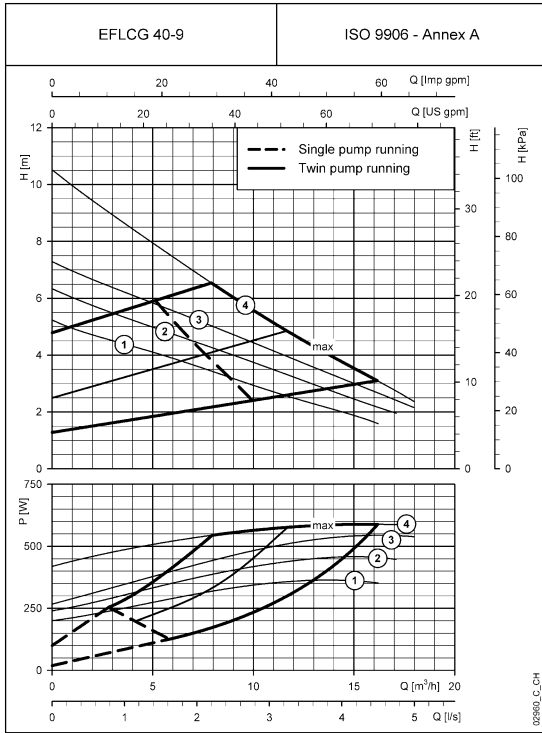

Les performances déclarées sont valables pour des liquides ayant une densité $\rho = 1.0 \text{ kg/dm}^3$ et une viscosité cinématique $\nu = 1 \text{ mm}^2/\text{s}$.
 Pour le fonctionnement simple, faire référence aux courbes EFLC correspondantes.

Conçu pour la vie



Chauffage et climatisation

SÉRIE EFLC DIMENSIONS ET POIDS

1

DIMENSIONS BRIDES POMPE

DN	DIMENSIONS (mm)				ORIFICES				DN	DIMENSIONS (mm)			ORIFICES		
	ø D	ø G	ø M	ø M1	ø F	ø F1	N°	PN		ø D	ø G	ø M	ø F	N°	PN
40	150	90	110	100	19	14	4	6 / 10	80	200	140	160	19	8	10
50	165	102	125	110	19	14	4	6 / 10							
65	187	126	145	130	19	14	4	6 / 10							

flc-flcg-flangep-fr_a_td

TABLEAU DES DIMENSIONS ET POIDS

TYPE POMPE	DIMENSIONS (mm)									DN	POIDS kg
	B	B1	B2	H	H1	L	L1	L2			
MONOPHASÉE											
EFLC 40-9	235	75	160	250	125	300	230	70	40	13	
EFLC 40-11	235	75	160	250	125	310	235	75	40	16	
EFLC 50-12	248	83	165	280	140	315	230	85	50	20	
EFLC 65-12	275	100	175	340	170	346	256	90	65	30	
EFLC 80-7	285	110	175	360	180	351	246	105	80	36	

eflc-2p50-fr_a_td

Conçu pour la vie



ITT

Chauffage et climatisation

SÉRIE EFLCG

DIMENSIONS ET POIDS

1

DIMENSIONS BRIDES POMPE

DN	DIMENSIONS (mm)				ORIFICES				DN	DIMENSIONS (mm)			ORIFICES		
	ø D	ø G	ø M	ø M1	ø F	ø F1	N°	PN		ø D	ø G	ø M	ø F	N°	PN
40	150	90	110	100	19	14	4	6 / 10	40	200	140	160	19	8	10
50	165	102	125	110	19	14	4	6 / 10							
65	187	126	145	130	19	14	4	6 / 10							

02712_A_DD
flc-flcg-flangep-fr_a_td

TABLEAU DES DIMENSIONS ET POIDS

TYPE POMPE	DIMENSIONS (mm)										DN	POIDS kg
	B	B1	B2	H	H1	H2	L	L1	L2	DN		
EFLCG 40-9	436	218	200	250	105	170	287	212	75	40	22	
EFLCG 40-11	520	265	200	250	105	165	304	229	75	40	29	
EFLCG 50-12	490	245	200	280	120	170	317	198	83	50	35	

eflcv-2p50-fr_a_td

Conçu pour la vie