



# Pompes N Flygt

CONCEPT AUTONETTOYANT À RENDEMENTS ÉLEVÉS ET CONSTANTS

# Un rendement élevé et constant



## Avantages des pompes N

- Technologie brevetée
- Conception innovante
- Rendements élevés et constants
- Performance d'autonettoyage
- Conception modulaire
- Fiabilité
- Moins d'interventions de maintenance imprévues

**Les pompes N Flygt mènent à bien toutes les missions de pompage dans les applications les plus difficiles. Chaque composant est conçu et fabriqué pour fournir et maintenir un rendement élevé sur une longue durée. Grâce à la technologie N brevetée, avec son concept autonettoyant innovant, les pompes N Flygt fournissent le rendement global le plus élevé possible. Elles font baisser votre facture d'énergie et réduisent les coûts de maintenance imprévus. Cela se traduit pour vous par une tranquillité d'esprit totale et des économies considérables à long terme.**

Notre vaste connaissance du transport des fluides et nos investissements en recherche et développement nous permettent de réaliser des progrès technologiques et des améliorations continues.

C'est pourquoi nos pompes N Flygt sont en service dans plus d'une centaine de milliers d'installations du monde entier. Elles ont prouvé qu'elles sont de loin les meilleures et les plus fiables, pour les installations en fosses sèches comme submersibles.

### Robustes et fiables

Chaque pompe N Flygt est testée en usine pour assurer les meilleures performances et une qualité de tout premier ordre. Les produits Flygt fournissent des performances exceptionnelles à un coût raisonnable, comme cela s'est montré dans des applications telles que :

- Eaux usées
- Eau brute
- Eau de refroidissement
- Boues
- Eaux pluviales
- Effluents industriels



## Vaste plage de performances

- Puissances de 1,3 kW à 310 kW
- Débit maximum de 1000 l/s
- Hauteur d'élévation maximale de 100 m
- Installations submersibles et fosses sèches
- Tous les produits sont testés en usine

# La technologie N autonettoyante permet de réaliser des économies

## Rendement élevé et constant

Quand des corps solides, comme des matières fibreuses par exemple, entrent dans une pompe eaux usées conventionnelle, le plus probable est qu'ils s'accumulent sur les bords d'attaque de la turbine. Il en résulte une augmentation de la puissance absorbée et une diminution du rendement (Fig. A).

L'augmentation de la puissance absorbée génère à son tour une consommation énergétique plus importante. Si des corps solides continuent à s'accumuler et à colmater la turbine, le disjoncteur moteur provoque alors l'arrêt de la pompe. Ceci nécessite des interventions de maintenance coûteuses et non planifiées. Si une pompe eaux usées conventionnelle fonctionne de manière intermittente, on assiste à un décolmatage partiel de l'hydraulique à la fin de chaque cycle de pompage.

Au début du cycle suivant, le rendement de la pompe revient à une valeur proche de la valeur initiale, puisque la turbine est partiellement décolmatée (Fig. B).

Le rendement élevé de la pompe N Flygt est maintenu dans le temps grâce à sa capacité autonettoyante, permettant de maintenir les coûts d'énergie à une valeur minimale (Fig. C).

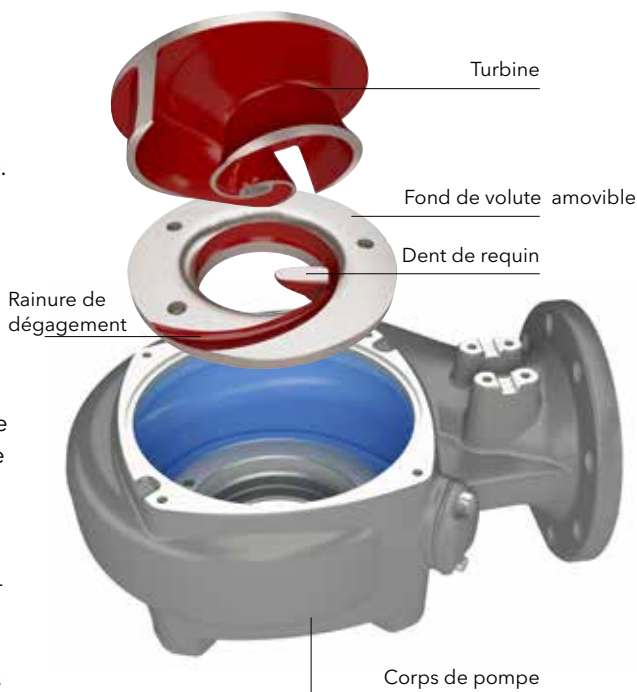

A. Pompe eaux usées conventionnelle

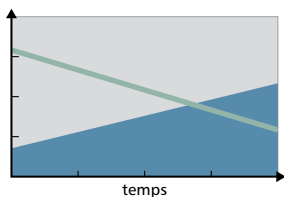

B. Pompe conventionnelle à fonctionnement intermittent

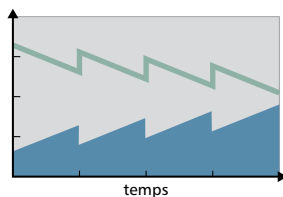

C. Pompe Flygt N

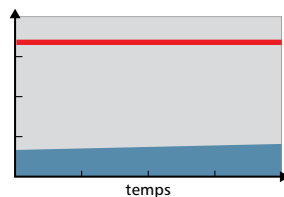

— Rendement hydraulique  
 — Rendement élevé et constant  
 ■ Consommation énergétique

## Le concept autonettoyant

La roue semi-ouverte et la rainure de dégagement du fond de volute fonctionnent ensemble.



**Etape 1.** Les aubes de la roue N avec ses bords d'attaque inclinés vers l'arrière guident les solides du centre vers la périphérie de la roue.

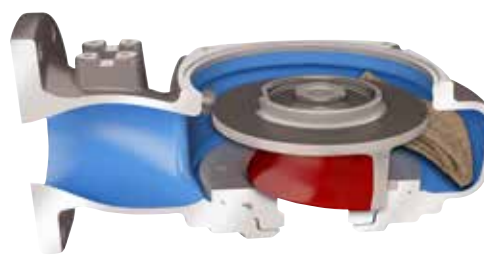

**Etape 2.** la rainure de dégagement et le guide pin intégré au fond de volute évacuent les solides, tels que les chiffons.

# Une large gamme s'adaptant à toutes vos applications de pompage

## Conception flexible et modulaire

La technologie N Flygt vous permet de faire évoluer la partie hydraulique afin de l'adapter à toutes les applications.

Vous pouvez choisir la version en fonte trempée pour les applications des eaux usées traditionnelles, la version fonte au chrome pour les applications abrasives et corrosives, et la version avec plateau dilacérateur pour couper les longues fibres ou les solides présents dans les eaux usées.

Quel que soit votre choix, vous n'avez jamais besoin de faire de compromis sur le rendement de la pompe et vous pouvez changer facilement de module si les conditions d'utilisation évoluent.

Fonte



Roue en fonte avec bords d'attaque trempés et fond de volute intégrant une rainure de dégagement pour les applications de pompage classiques.

Fonte au chrome, 60 HRC

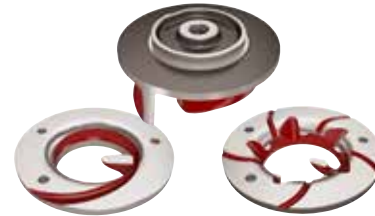

Alternatives particulièrement résistantes pour applications extrêmement abrasives ou corrosives. Plateau

dilacérateur permettant de couper les longues fibres ou matières solides.

## Performances maximales avec une plage de débits très large

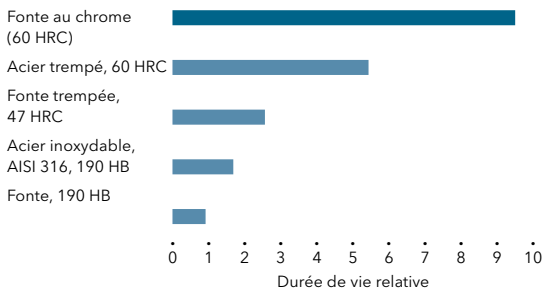
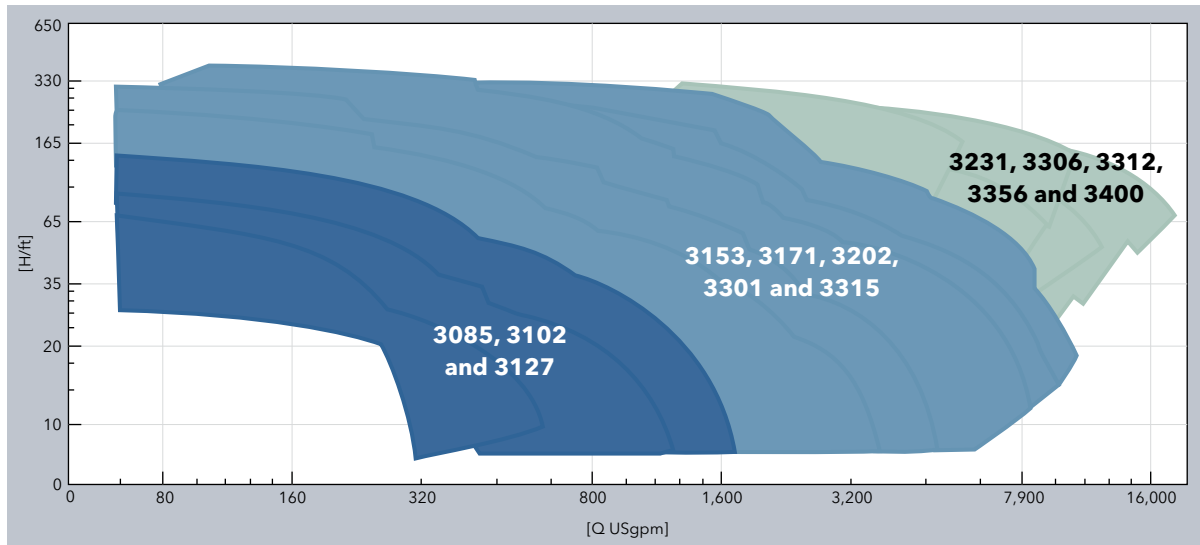

## Fonte au chrome (60 HRC) pour les défis les plus difficiles en pompage d'eaux usées

Les tests d'usure accélérée montrent que les composants hydrauliques en fonte au chrome continuent à travailler de manière efficace avec une usure minimale après avoir pompé de l'eau contenant une concentration très élevée en sable à grains grossiers (2400 tonnes).

Les pompes N Flygt avec composants en fonte au chrome continuent de présenter un rendement élevé sans colmatage ni corrosion, ce qui prolonge leur durée de vie de 200 % par rapport à des pièces hydrauliques standard en fonte trempée.

# Conçues et réalisées pour une plus grande durée de vie

Xylem conçoit et produit les composants des pompes N Flygt, tels que le moteur, les garnitures mécaniques et l'arbre, afin d'optimiser le fonctionnement et de prolonger la durée de vie de la pompe.

## **Moteur**

Le moteur à induction à cage d'écurieil de Classe H fournit des performances exceptionnelles et assure un excellent transfert de chaleur dans les installations submersibles et fosses sèches. Les pertes de chaleur sont concentrées autour du stator, qui est refroidi par l'eau qui l'entoure. Le moteur tolère une augmentation de température de service maximale de 80°C (176°F) conformément à la Classe B NEMA, permettant ainsi d'assurer une longévité élevée. Prévu en standard pour le fonctionnement en variation de fréquence, nos moteurs sont capables d'exploiter pleinement toute la puissance disponible.

## **Garnitures mécaniques installées pour longtemps**

Les garnitures en carbure de tungstène offrent une résistance mécanique exceptionnelle ainsi que des caractéristiques supérieures de glissement, même en fonctionnement à sec. Ces garnitures résistent à des milliers d'heures de fonctionnement sous pression élevée et dans des conditions extrêmes, sans se fissurer, se gripper ou présenter des signes d'usure avancée.

## **Arbre à faible déformation**

Afin de réduire au maximum les vibrations, favoriser un fonctionnement silencieux et prolonger la durée de vie des garnitures et des roulements, toutes les pompes N Flygt possèdent un arbre court à porte-à-faux réduit afin de minimiser la flexion de l'arbre.

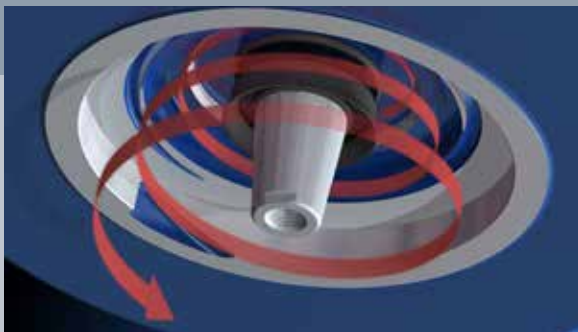

## **Système Spin-out™ de protection des garnitures mécaniques intégré au fond de la chambre d'étanchéité**

La conception brevetée Spin-out™ expulse les particules abrasives du boîtier d'étanchéité, fournissant une protection contre l'usure de la garniture extérieure. Aussi simple qu'efficace, le dispositif Spin-out™ fait partie intégrante du boîtier d'étanchéité.

# Pompes à petit débit

Cette série de pompes N Flygt comprend trois modèles pour des débits allant jusqu'à 100 l/s. Comme toutes les pompes N Flygt, elles contribuent à réduire les coûts du cycle de vie total de votre installation.



Performance, 60 Hz

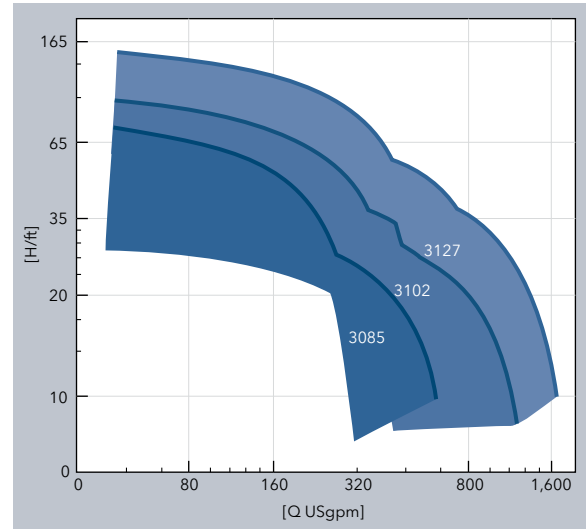

## Power ratings and sizes

Model	3085	3102	3127
Puissance, hp	2.2-4	5-6	7.5-11
Refoulement, mm (in)	80 (3")	80 (3") 100 (4") 150 (6")	80 (3") 100 (4") 150 (6")

## Variantes d'installation

NP



Installation submersible permanente. La pompe est installée sur un pied d'assise avec deux barres de guidage et chaîne de levage.

NS

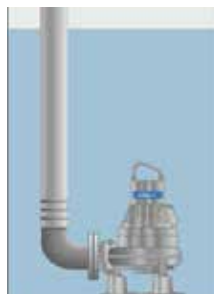

Installation semi permanente. Version polyvalente et facile à mettre en œuvre avec raccord pour tuyau souple ou bride pour tuyau rigide.

NT



Installation permanente en fosse sèche avec moteur installé à la verticale, raccordement à brides pour la tuyauterie d'aspiration et de refoulement.

NZ

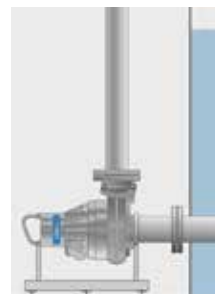

Installation fixe en fosse sèche avec moteur installé à l'horizontale, raccordement à brides pour la tuyauterie d'aspiration et de refoulement.

NL



Installation semi permanente à l'intérieur d'une buse verticale en acier ou en béton (sauf 3085).

### MOTEUR

Notre moteur, conçu et fabriqué en nos usines, dispose d'un refroidissement amélioré, puisque les pertes de chaleur sont concentrées autour du stator. La nouvelle technique d'imprégnation à la résine permet d'atteindre des performances d'isolement de la classe H. Les bobinages du stator supportent 180°C (355°F) et autorisent une fréquence de 30 démarrages par heure.

### CONFORMITÉ

Toutes nos pompes sont testées et approuvées selon des normes nationales et internationales, y compris IEC 34-1 et CSA. Les pompes sont disponibles dans des versions antidéflagrantes pour les utilisations dans des environnements dangereux. Elles sont agréées selon les normes de Factory Mutual, European Standard et IEC.

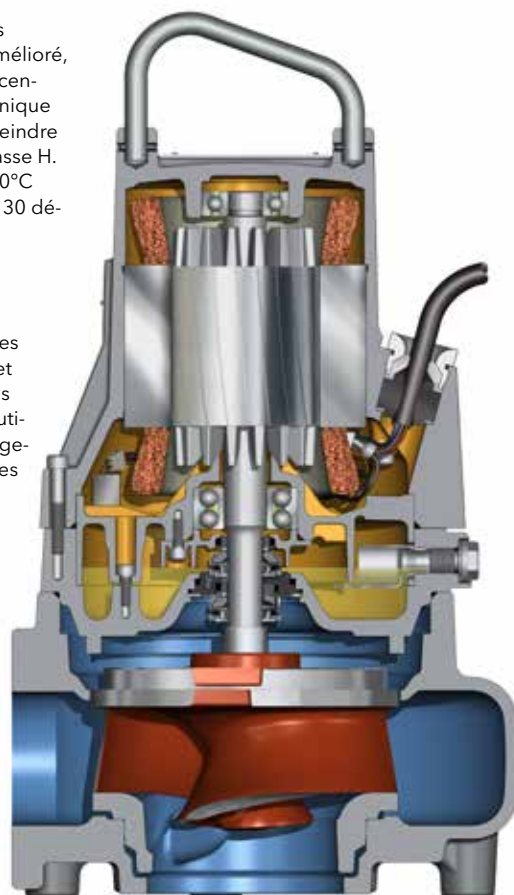

### ENTRÉE DE CÂBLE

L'entrée de câble assure les fonctions d'étanchéité et de protection contre l'arrachement du câble afin d'obtenir une installation sûre.

### SONDES DE PROTECTION

Les thermosondes intégrées dans les bobinages du stator évitent la surchauffe du moteur. De plus, des détecteurs de fuites dans le logement du stator et le bac à huile sont disponibles en option, à connecter au système de commande.

### DURÉE DE VIE DES ROULEMENTS

Les roulements longue durée sont surdimensionnés pour un minimum de 50 000 heures de service.

### GARNITURES MECANIQUES

Deux garnitures mécaniques brevetées assurent une double sécurité et isolent le moteur de l'hydraulique.

### Garniture Griploc™

Par leur conception robuste, les garnitures Griploc™ affichent des performances régulières et permettent un fonctionnement sans problème dans les environnements difficiles.



La conception de ces garnitures permet de réduire les fuites à un minimum. Le ressort breveté GripLoc™, ajusté autour de l'arbre, assure la fixation axiale et la transmission du couple.

De plus, la conception Griploc™ facilite un montage et un démontage rapides et corrects.

### Roue Adaptive N

Le modèle Flygt N3085 possède une roue N-Adaptive de concept autonettoyant qui permet un déplacement axial et autorise le passage de corps solides volumineux dans la pompe.

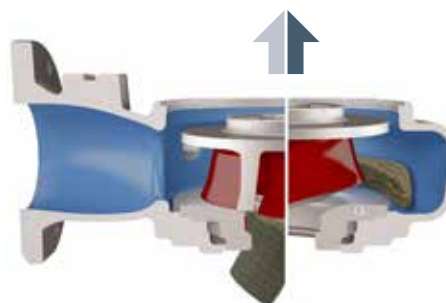

# Pompes à débits moyens

Pour les installations de pompage de taille importante, cinq modèles sont disponibles pour des débits allant jusqu'à 500 l/s. D'une construction très robuste, ces modèles à haut rendement fournissent des performances élevées sans se colmater, afin d'obtenir le meilleur coût sur le cycle de vie total.



## Performance, 60 Hz

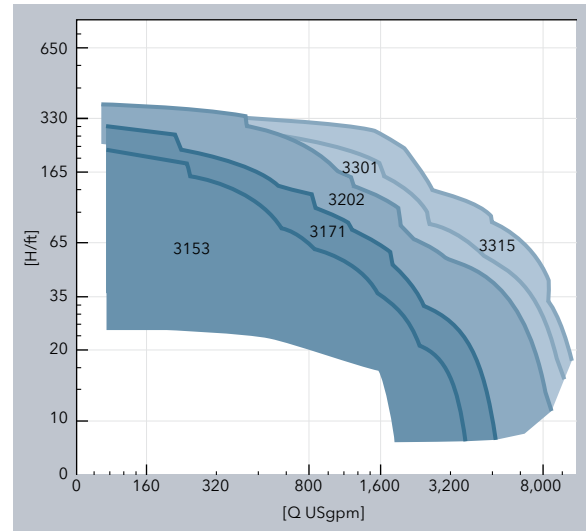

## Puissance et dimensions

Model	3153	3171	3202	3301	3315
Puissance, hp	12-23	25-35	35-75	60-105	85-160
Refoulement, mm (in)	80 (3")	100 (4")	100 (4")	150 (6")	150 (6")
	100 (4")	150 (6")	150 (6")	250 (10")	250 (10")
	150 (6")	250 (10")	200 (8")	300 (12")	300 (12")
	200 (8")		300 (12")	350 (14")	350 (14")
	250 (10")				

## Variantes d'installation

NP

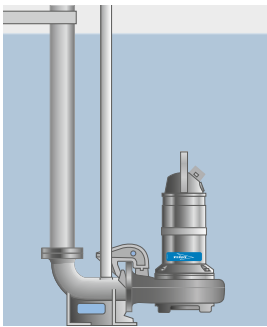

Installation submersible permanente. La pompe est installée sur un pied d'assise avec deux barres de guidage et chaîne de levage.

NS

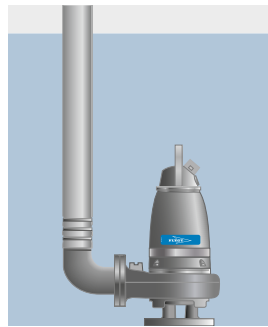

Installation semi permanente. Version polyvalente et facile à mettre en œuvre avec raccord pour tuyau souple ou bride pour tuyau rigide.

NT

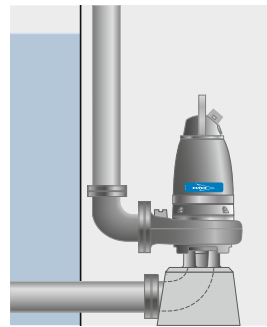

Installation permanente en fosse sèche avec moteur installé à la verticale, raccordement à brides pour la tuyauterie d'aspiration et de refoulement.

NZ

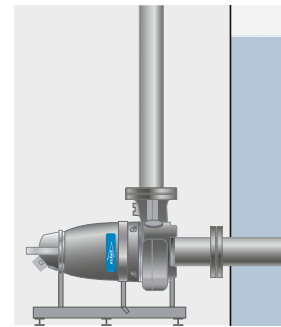

Installation fixe en fosse sèche avec moteur installé à l'horizontale, raccordement à brides pour la tuyauterie d'aspiration et de refoulement.



#### MOTEUR

Notre moteur, conçu et fabriqué en nos usines, dispose d'un refroidissement amélioré, puisque les pertes de chaleur sont concentrées autour du stator. La nouvelle technique d'imprégnation à la résine permet d'atteindre des performances d'isolement de la classe H. Les bobinages du stator supportent 180°C (355°F) et autorisent une fréquence de 30 démarrages par heure.

#### REFROIDISSEMENT EFFICACE

Ces pompes sont refroidies, soit par le liquide environnant, soit, pour les applications plus exigeantes, à l'aide d'un système de refroidissement interne en circuit fermé.

#### CHAMBRE D'INSPECTION

Afin d'augmenter la fiabilité de fonctionnement, une chambre d'inspection entre la garniture supérieure et le palier inférieur permet d'effectuer des contrôles ponctuels rapides.

#### CONFORMITÉ

Toutes nos pompes sont testées et approuvées selon des normes nationales et internationales, y compris IEC 34-1 et CSA. Les pompes sont disponibles dans des versions antidéflagrantes pour les utilisations dans des environnements dangereux. Elles sont agréées selon les normes de Factory Mutual, European Standard et IEC.

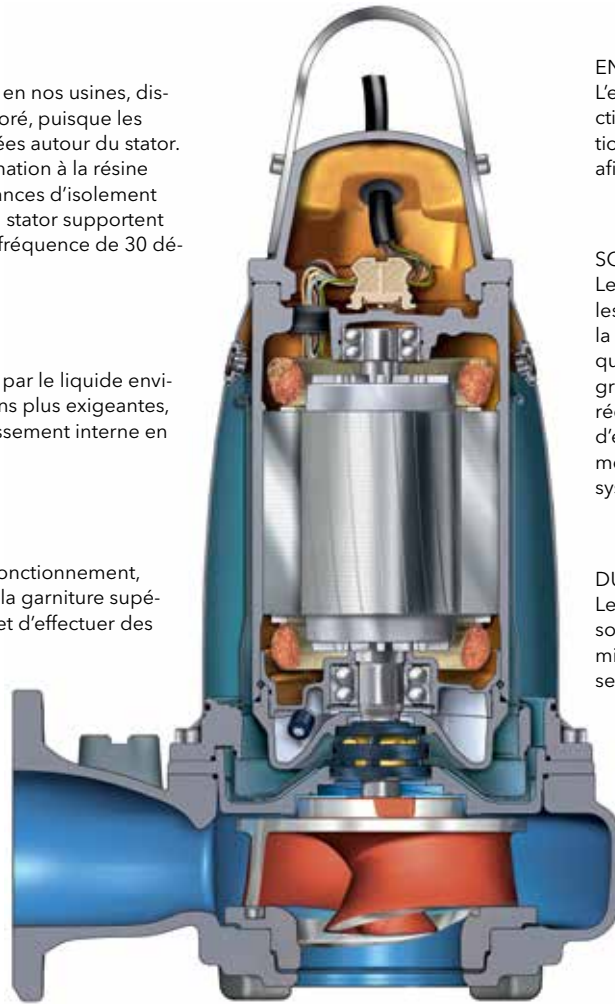

#### ENTRÉE DE CÂBLE

L'entrée de câble assure les fonctions d'étanchéité et de protection contre l'arrachement du câble afin d'obtenir une installation sûre.

#### SONDES DE PROTECTION

Les thermosondes intégrées dans les bobinages du stator évitent la surchauffe du moteur, tandis qu'un détecteur de fuite intégré à la chambre d'inspection réduit à un minimum le risque d'endommagement des enroulements du stator, à connecter au système de commande.

#### DURÉE DE VIE DES ROULEMENTS

Les roulements longue durée sont surdimensionnés pour un minimum de 50 000 heures de service.

#### GARNITURES PERFORMANTES

La garniture Flygt Plug-in™ avec système Active Seal™ présente une fiabilité d'étanchéité accrue et zéro fuite vers le moteur, réduisant ainsi le risque de détérioration du stator.

#### Garniture Plug-in Flygt avec système Active Seal™

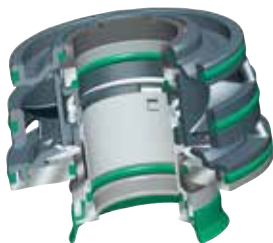

Garniture mécanique supérieure avec rainures découpées au laser, en forme de spirale

La garniture Plug-in™ Flygt élimine les risques liés à une mise en place incorrecte et à une manipulation peu soignée. Elle intègre le système Active Seal™ dans un système monobloc facile à manipuler.

L'Active Seal™ est un système d'étanchéité à zéro fuite breveté, capable de prévenir activement toute entrée de liquide dans la partie moteur, réduisant ainsi le risque d'endommagement du stator. Il s'agit d'une garniture mécanique unique en son genre, agissant comme une micro-pompe à l'intérieur de la pompe.

La garniture supérieure est équipée de rainures découpées au laser qui créent un effet de pompage hydrodynamique prévenant toute entrée de liquide dans le logement du stator.

Ceci se traduit par une plus grande fiabilité de l'étanchéité, réduisant les temps d'arrêt et le nombre des inspections de maintenance imprévues. De plus, les intervalles entre les maintenances régulières peuvent être espacés dans de nombreuses applications.

# Pompes à très gros débit

Pour les besoins de débits plus importants, la série N Flygt propose cinq pompes adaptées. Ces modèles offrent une puissance de pompage inégalée, une fiabilité et des rendements élevés.



## Performance, 60 Hz

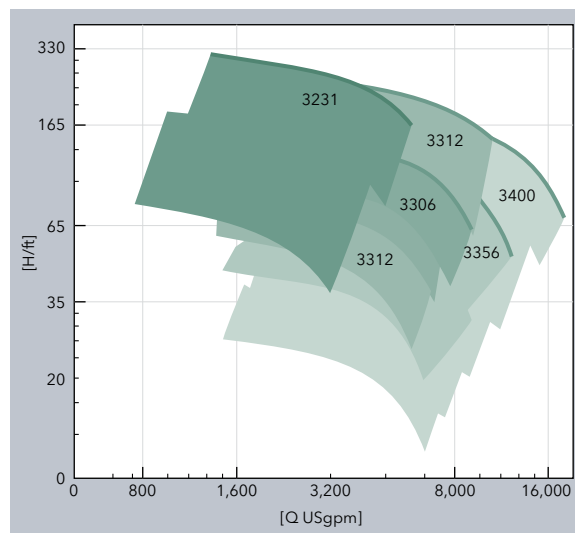

## Puissance et dimensions

Modèle	3231	3306	3312	3356	3400
Puissance, hp	90-335	70-280	90-470	70-280	60-470
Refoulement, mm (in)	200 (8")	300 (12")	300 (12")	350 (14")	400 (16")

## Méthodes d'installation

NP



Installation submersible permanente. La pompe est installée sur un pied d'assise avec deux barres de guidage et chaîne de levage.

NS



Installation semi permanente. Version polyvalente et facile à mettre en œuvre avec raccord pour tuyau souple ou bride pour tuyau rigide.

NT



Installation permanente en fosse sèche avec moteur installé à la verticale, raccordement à brides pour la tuyauterie d'aspiration et de refoulement.

NZ



Installation fixe en fosse sèche avec moteur installé à l'horizontale, raccordement à brides pour la tuyauterie d'aspiration et de refoulement.

#### MOTEUR

Notre moteur, conçu et fabriqué en nos usines, dispose d'un refroidissement amélioré, puisque les pertes de chaleur sont concentrées autour du stator. La nouvelle technique d'imprégnation à la résine permet d'atteindre des performances d'isolement de la classe H. Les bobinages du stator supportent 180°C (355°F) et autorisent une fréquence de 30 démarrages par heure.

#### REFROIDISSEMENT EFFICACE

Ces pompes sont refroidies, soit par le fluide pompé, soit par un circuit de refroidissement interne en boucle fermée.

#### CHAMBRE D'INSPECTION

Afin d'augmenter la fiabilité opérationnelle, une chambre d'inspection optionnelle entre la garniture et les paliers permet d'effectuer rapidement l'inspection et la maintenance. En cas de panne de garniture, un capteur intégré avertit à un stade précoce toute accumulation de fluide, permettant de réduire le risque de réparation onéreuse.

#### CONFORMITÉ

Toutes nos pompes sont testées et approuvées selon des normes nationales et internationales, y compris IEC 34-1 et CSA. Les pompes sont disponibles dans des versions antidéflagrantes pour les utilisations dans des environnements dangereux. Elles sont agréées selon les normes de Factory Mutual, European Standard et IEC.

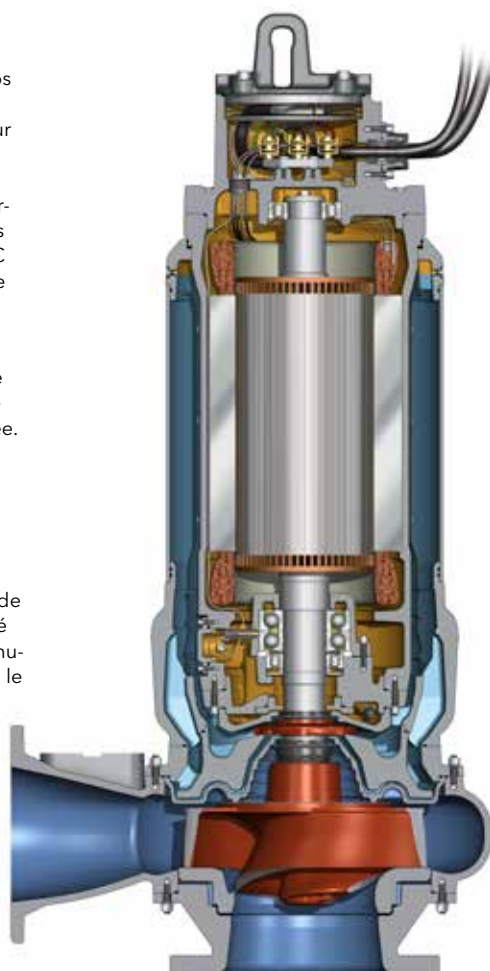

#### ENTRÉE DE CÂBLE

L'entrée de câble assure les fonctions d'étanchéité et de protection contre l'arrachement du câble afin d'obtenir une installation sûre.

#### SONDES DE PROTECTION

Les thermosondes intégrées dans les bobinages du stator évitent la surchauffe du moteur, tandis qu'un détecteur de fuite intégré à la chambre d'inspection réduit à un minimum le risque d'endommagement des enroulements du stator, à connecter au système de commande.

#### DURÉE DE VIE DES ROULEMENTS

Les roulements longue durée sont surdimensionnés pour un minimum de 50 000 heures de service.

#### GARNITURES PERFORMANTES

Deux garnitures mécaniques indépendantes assurent une double sécurité et isolent le moteur de l'hydraulique. La garniture Flygt Plug-in™ avec système Active Seal™ présente une fiabilité d'étanchéité accrue et zéro fuite vers le moteur, réduisant ainsi le risque de détérioration du stator.

#### Zéro fuite vers le moteur



L'Active Seal™ est un système d'étanchéité à zéro fuite breveté, capable de prévenir activement toute entrée de liquide dans la partie moteur, réduisant ainsi le risque d'endommagement du stator. Il s'agit d'une garniture mécanique unique en son genre, agissant comme une micro-pompe à l'intérieur de la pompe.

La garniture supérieure est équipée de rainures découpées au laser qui créent un effet de pompage hydrodynamique prévenant toute entrée de liquide dans le logement du stator.

Ceci se traduit par une plus grande fiabilité de l'étanchéité, réduisant les temps d'arrêt et le nombre des inspections de maintenance imprévues. De plus, les intervalles entre les maintenances régulières peuvent être espacés dans de nombreuses applications.

# Des solutions complètes adaptées à vos besoins



## Stations de pompage préfabriquées et prêtes à l'installation

Les pompes N Flygt peuvent être livrées prêtes à être installées dans des stations de pompage préfabriquées, avec tous les équipements dont vous avez besoin de façon à obtenir une solution complète. Nos stations de pompage préfabriquées représentent les solutions les plus fiables et économiques. Elles sont conçues et équipées selon vos exigences.

Nous les réalisons pour qu'elles s'adaptent au positionnement de vos canalisations d'arrivée et de refoulement. Elles peuvent intégrer une chambre à vannes et différents matériaux de tuyauterie. L'installation et la mise en service sont simples et ne demandent qu'un temps minimum.



Flygt MiniCAS

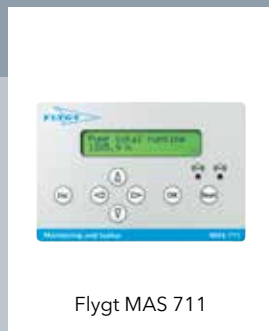

Flygt MAS 711

## Surveillance et contrôle: Faites monter en puissance votre activité

Le relais de surveillance MiniCAS Flygt contrôle en permanence la température du stator et les capteurs de fuite, il est conçu pour les pompes N Flygt de petit et moyen débit.

Le système Flygt MAS 711 permet de surveiller et de protéger les pompes N Flygt de débit moyen à important.



### Solutions d'ingénierie

Les pompes N Flygt peuvent être configurées en fonction de vos exigences spécifiques. Nos ingénieurs travaillent en étroite collaboration avec vous, pour la conception, l'analyse du système, le choix du produit jusqu'à l'équipement de votre installation. Ceci nous permet de vous proposer des solutions de pompage fiables et économiques.

Compatibilité parfaite. Tous les équipements de surveillance et de contrôle Flygt s'intègrent facilement dans n'importe quel système de télégestion.



### Pompes N Flygt: Installations submersibles et fosses sèches

Les pompes N Flygt sont un excellent choix pour le pompage de solides dans les installations en fosse sèche. Conçus à l'origine pour les installations submersibles, les moteurs de nos pompes ne risquent pas d'être endommagés en cas d'une submersion de l'installation. Les pompes N Flygt submersibles ou installées en fosse sèche fonctionnent sans se colmater, avec un minimum de maintenance et apportent des économies d'énergie considérables.

# La modularité

## Tableau des options

Adaptez sur mesure votre pompe N Flygt à l'aide d'équipements optionnels.

Modèle de pompe N Flygt	3085	3102	3127	3153	3171	3202	3301	3315	3231	3306	3312	3356	3400
<i>Option/Produit</i>													
<b>Moteur</b>													
Rendement Premium IE3	☐	○	○	☐	○	○	○		☐	☐	☐	☐	☐
<b>Hydraulique</b>													
Guide pin	●	●	●	◐	◐	☐							
Fonte au chrome	○	○	○	○	○	○	○		○				
Plateau dilacérateur			○										
Adaptive N	●	●	●										
<b>Système d'étanchéité</b>													
Garniture Griploc™	●	●	●										
Garniture Plug-In™				●	●	●	●	●					
Active Seal™				●	●	●	●	●	●	●	●	●	●
Spin-out™	●	●	●	●	●	●	●	●	◐	◐	◐	◐	◐
Rinçage des garnitures par flushing									○	○	○	○	○
<b>Refroidissement du moteur</b>													
Pas de refroidissement	●	●	●	●	●	●	●	●	●	●	●	●	●
Interne				○	○	○	○	○					
Intégré									○	○	○	○	○
Externe				○	○	○	○	○	○	○	○	○	○
<b>Installation</b>													
NP	●	●	●	●	●	●	●	●	●	●	●	●	●
NS	●	●	●	●	●	●	●	●	●	●	●	●	●
NT	●	●	●	●	●	●	●	●	●	●	●	●	●
NZ	●	●	●	●	●	●	●	●	●	●	●	●	●
NL		●	●										
<b>Accessoires</b>													
Vanne de brassage	○	○	○	☐	☐	☐	☐	☐					
<b>Surveillance de pompe</b>													
<i>Prévue pour:</i>													
- Mini CAS	●	●	●	●	●	●	●	●					
- MAS					○	○	○	○	●	●	●	●	●
- Pilotage intelligent	☐	☐	☐	☐	☐	☐	☐						

- = De série
- = En option
- ◐ = De série ou en option selon le modèle
- ◑ = De série sur certains modèles
- ☐ = En option selon les modèles

## L'autonettoyage permet de réduire les coûts

Vue d'ensemble schématique des calculs réalisés sur une pompe de 30kW.

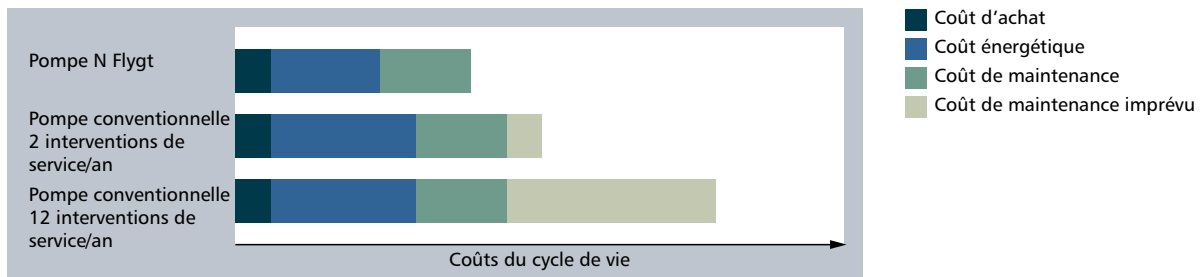

# Vous assister à chaque étape de votre projet



## Surveillance et contrôle

Nous fournissons les dispositifs nécessaires pour la régulation du système – des équipements individuels tels que des coffrets de commande et protection, démarreurs, variateurs, capteurs, télésurveillance et télégestion.



## Pièces détachées d'origine Flygt et garantie

Lorsqu'il n'est pas envisageable d'arrêter une installation, vous pouvez vous fier à notre large réseau de Service pour vous faire livrer des pièces d'origine Flygt, à la fois rapidement et efficacement.

Toutes les pièces détachées Flygt bénéficient d'une garantie de disponibilité de 10 ans.

## Reconnaissance de notre savoir-faire en ingénierie

Xylem possède une connaissance très vaste de la mécanique des fluides, ainsi qu'une grande expérience pratique de la conception, du fonctionnement et de la maintenance de systèmes de transport des eaux usées. Nous intervenons sur une vaste gamme de services d'ingénierie, comprenant :

- Analyse des systèmes et calculs
- Conception de stations de pompage
- Calcul du phénomène du coup de bélier
- Analyse du démarrage de pompe
- Analyse des régimes transitoires
- Mécanique des fluides numériques (MFN)
- Essais sur des maquettes à l'échelle

Nous pouvons ainsi vous assister dans toutes vos missions pour obtenir des performances optimales, ainsi qu'un fonctionnement économique et avec le meilleur rendement énergétique.

## Faites monter en puissance votre système

Grâce aux systèmes de surveillance et de contrôle Flygt, vous pouvez contrôler et optimiser les performances de chaque composant de votre installation. Ceci contribue à réduire les contraintes sur les pompes, les vannes et les réseaux, afin d'obtenir un fonctionnement efficace et de prolonger la durée de vie de l'installation.

## Support fourni pour vos pompes Flygt

La proximité de nos sites et de nos partenaires de maintenance permet d'assurer toutes les missions de service nécessaires à un fonctionnement sûr, efficace et fiable. Afin de bénéficier d'un fonctionnement sans problème et d'un minimum de temps d'arrêt, vous pouvez compter sur nous pour vous fournir une réponse rapide et professionnelle et pour vous proposer des services de maintenance de qualité, en faisant appel aux pièces d'origine Flygt.

# Xylem [ˈzīləm]

- 1) Tissu des plantes (xylème en français) qui assure la montée de l'eau depuis les racines
- 2) Société multinationale des technologies de l'eau

Nous sommes 12 000 personnes unies par un objectif commun : créer des solutions permettant de répondre aux besoins d'eau dans le monde. L'essentiel de notre travail consiste à développer des technologies nouvelles pour améliorer l'utilisation de l'eau, en faciliter les économies et la réutilisation à l'avenir. Nous transportons, traitons, analysons et restituons l'eau dans l'environnement, et de plus nous aidons les gens à utiliser l'eau de façon efficace dans leurs maisons, leurs immeubles, leurs usines et leurs fermes. Nous avons établi dans plus de 150 pays des relations fortes et durables avec des clients qui nous font confiance pour nos gammes de produit réputées et notre expérience de leurs applications, s'appuyant sur une tradition d'innovation.

Pour en savoir plus sur tout ce que Xylem peut faire pour vous, consultez [xylem.com](http://xylem.com).

## xylem

Let's Solve Water

Xylem, Inc.  
14125 South Bridge Circle  
Charlotte, NC 28273  
Tel 704.409.9700  
Fax 704.295.9080  
855-XYL-H2O1 (855-995-4261)  
[www.xylem.com](http://www.xylem.com)

Flygt est une marque de Xylem Inc. ou une de ses filiales.  
© 2015 Xylem, Inc. juin 2015