



Matériaux

Composant	NMP	B-NMP
Corps pompe	Fonte	Bronze
Lanterne de raccord.	GJL-200 EN 1561	G-Cu Sn 10 EN 1982
Roue	Fonte	Bronze
	GJL-200 EN 1561	G-Cu Sn 10 EN 1982
	Laiton P- Cu Zn 40 Pb 2 UNI 5705 pour NMP 32/12	
Arbre	Acier au chrome-nickel 1.4305 EN 10088 (AISI 303)	Acier au Cr-Ni-Mo 1.4401 EN 10088 (AISI 316)
Couvercle du filtre	Fonte	Bronze
	GJL-200 EN 1561	G-Cu Sn 10 EN 1982
Filtre	Acier au chrome-nickel 1.4301 EN 10088 (AISI 304)	
Garniture mécanique	Carbone dur - Céramique - FPM	

Exécution

Electropompes monobloc autoamorçantes avec préfiltre incorporé.

Utilisations

Pour la circulation de l'eau dans les installations de filtrage pour piscines.
Pour l'eau propre ou légèrement sale avec parties solides en suspension.

Limites d'utilisation

Température du liquide jusqu'à 60° C.
Température ambiante jusqu'à 40° C.
Hauteur d'aspiration manométrique jusqu'à 7 m.
Pression finale maximum admise dans le corps de la pompe 6 bar.

Moteur

Moteur à induction à 2 pôles, 50 Hz (n = 2900 1/min).

NMP: triphasé 230/400 V ± 10% jusqu'à 3 kW;
400/690 V ± 10% de 4 à 11 kW.

NMPM: monophasé 230 V ± 10%, avec protection thermique.

Isolation classe F.

Protection IP 54.

Exécution selon: IEC 60034.

15

Exécutions spéciales sur demande

- Autres voltages.
- Fréquence 60 Hz.
- Protection IP 55.
- Garniture mécanique spéciale.
- Pour liquide ou ambiante avec températures plus élevées.

Graphique d'utilisation n ≈ 2900 1/min

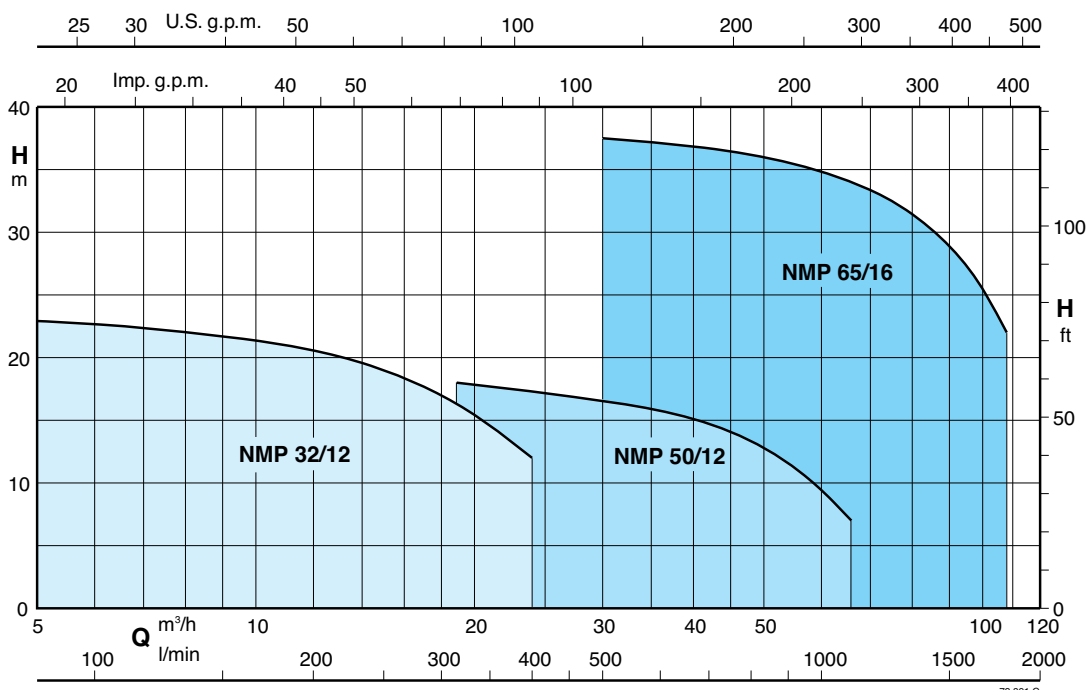
motralec

4 rue Lavoisier . ZA Lavoisier . 95223 HERBLAY CEDEX
Tel. : 01.39.97.65.10 / Fax. : 01.39.97.68.48
Demande de prix / e-mail : service-commercial@motralec.com

www.motralec.com

Performances n ≈ 2900 1/min

3 ~	230V 400V		1 ~	230V P ₁		P ₂		Q m ³ /h l/min	H																							
	A	A		A	kW	kW	HP		m	6,6	9,6	10,8	12	13,2	15	18,9	21	24	30	42	48	54	60	66	75	84	96	108				
B-NMP 32/12FE	4	2,3				0,55	0,75	110	13	12	11	10,5	10	9																		
			B-NMPM 32/12FE	4,5	0,8	0,55	0,75	110	12	11	10	9,5	9	8																		
B-NMP 32/12DE	4	2,3				0,75	1	110	18	17	16	15,5	15	14																		
			B-NMPM 32/12DE	5,8	1,3	0,75	1	110	17	16	15	14,5	14	13																		
B-NMP 32/12AE	5	2,9				1,1	1,5	110	22	21	20,5	20	19,5	18,5																		
			B-NMPM 32/12AE	7,4	1,85	1,1	1,5	110	21,5	20,5	19,5	19	18,5	17,5																		
B-NMP 32/12SE	7,5	4,3	B-NMPM 32/12SE	9,2	2	1,5	2	110	22,5	21,5	21	20,5	20	19	16*	15*	12*															
B-NMP 50/12HE	5	2,9	B-NMPM 50/12HE	7,4	1,85	1,1	1,5	110						9	9	8,5	7,5	5,5	4,5	3												
B-NMP 50/12GE	7,5	4,3	B-NMPM 50/12GE	9,2	2	1,5	2	110						12	12	11,5	10,5	8	7	5	3,5*											
B-NMP 50/12FE	9,15	5,3				2,2	3	110						16	16	15,5	14,5	12	10,5	8,5	6,5*	5*										
B-NMP 50/12DE	11,5	6,6				3	4	110						18	18	17,5	16,5	15	13	11,5	9,5*	7*										
B-NMP 65/16FE		9,6				4	5,5	110											18	17	16,5	15,5	14,5	13,5	11,5	9,5	6,5*					
B-NMP 65/16EE		12				5,5	7,5	110											20,5	19,5	19	18	17	16	14,5	12,5	9,5*					
B-NMP 65/16DE		16				7,5	10	110											26	25	24,5	24	23	22	21	19	16*	11*				
B-NMP 65/16CE		20				9,2	12,5	110											29,5	28,5	28	27,5	27	26,5	25	23,5	20*	16*				
B-NMP 65/16AE		24				11	15	110											37,5	36,5	36	35,5	35	34	32,5	30,5	27*	22*				

P₁ Max. puissance absorbée.
P₂ Puissance nominale moteur.

B-NMP = Construction en bronze.
H Hauteur totale en m.

Tolérances selon ISO 9906, annexe A.
* Caractéristiques avec hauteur d'aspiration max. 2-3 m.

Dimensions et poids

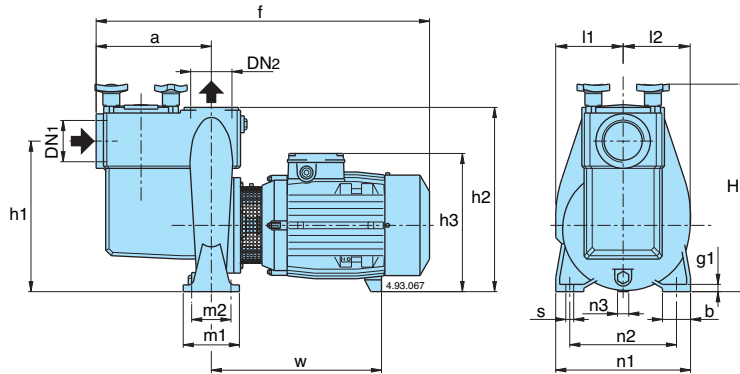

TYPE	DN ₁	DN ₂	mm																	
			ISO 228	a	f	h ₁	h ₂	h ₃	H	m ₁	m ₂	n ₁	n ₂	n ₃	b	s	l	l ₁	l ₂	w
B-NMP 32/12AE-DE-FE B-NMP 32/12SE	G 2	G 2	195	510	230	280	210	320	100	70	190	140	30	50	14	-	106	99	220	12
B-NMP 50/12FE-GE-HE B-NMP 50/12DE	G 2 _{1/2}	G 2 _{1/2}	205	540 602	262	322	222 240	360	100	70	240	190	37 20	50	14	-	120	117	234 298	12
B-NMP 65/16FE B-NMP 65/16DE-EE B-NMP 65/16AE-CE	G 3	G 3	320	717 748 858	360	440	288 -	470	125	95	280	212	60 49 43	65	14	170	165	164	319 408	15

TYPE	NMP kg	B-NMP kg
B-NMP 32/12FE	30	32
B-NMP 32/12DE	30	32
B-NMP 32/12AE	31	33
B-NMP 32/12SE	33	35
B-NMP 50/12HE	37	39
B-NMP 50/12GE	38,5	40
B-NMP 50/12FE	38,5	41,5
B-NMP 50/12DE	47,5	51,5
B-NMP 65/16FE	78,5	89
B-NMP 65/16EE	91	101
B-NMP 65/16DE	97	107
B-NMP 65/16CE	121	130
B-NMP 65/16AE	127	137

Courbes caractéristiques n ≈ 2900 1/min

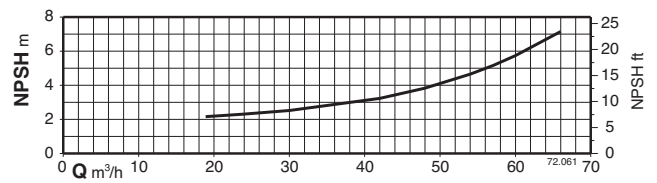
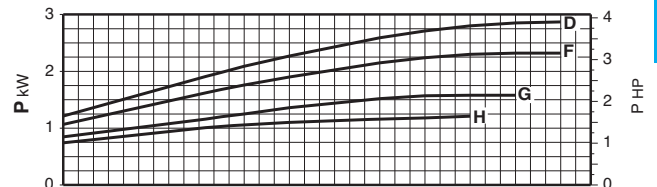
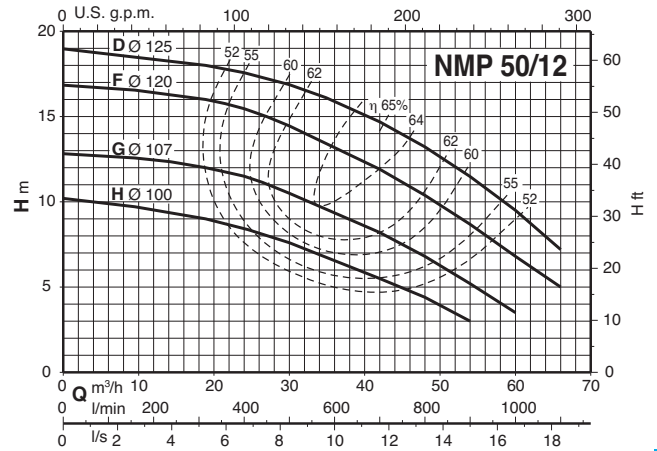
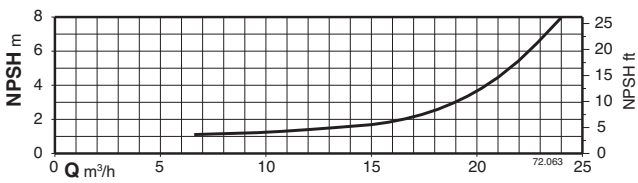
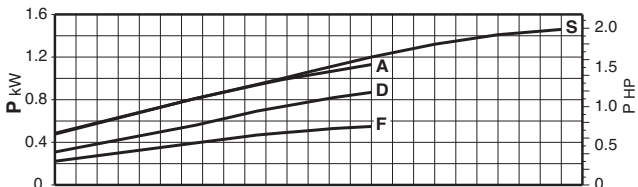
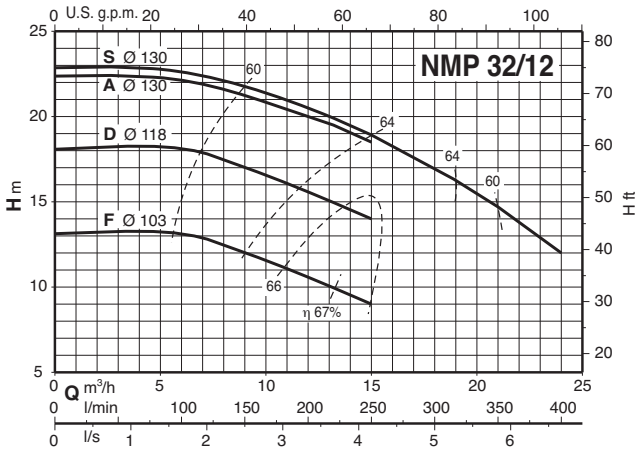

15

