

# 6SD

## POMPE 6" IMMERGÉE POUR FORAGE



6SDN



6SDX



6SDS

# 6SDN Pompe 6" immergée inox

## Données techniques

### Exécution

Electropompes immergées pour puits 6" (DN 150 mm), avec chemise extérieure en acier inox AISI 304 et étages en noryl.

### Utilisation

Pour approvisionnement en eau.  
 Pour applications civiles et industrielles.  
 Pour services incendie.  
 Pour irrigation.

### Limites d'utilisation

- Température maxi de l'eau : + 25°C.
- Quantité maximum de sable dans l'eau : 150 g/m<sup>3</sup>.
- Service continu avec moteur immergé et refroidissement correct (0,2 m/s minimum).

### Construction

Composants	Matériaux
Chemise extérieure Corps d'étage	Acier Cr-Ni AISI 304
Diffuseur - Roue	Noryl
Bague d'étanchéité	Acier Cr-Ni AISI 304
Arbre	Acier Cr AISI 430 F
Corps de refoulement Lanterne d'aspiration	Bronze G-Cu Sn 10 EN 1982
Coussinet	Gomme
Panier	Acier Cr-Ni AISI 430
Vis	Acier Cr-Ni AISI 304

### Désignation

6 SDN M 12-10 CAL

Ø de la pompe en pouces — 6  
 Série — SDN  
 Moteur monophasé — M  
 Identification de l'étage — 12-10  
 Nombre d'étages — 12  
 Moteur CALPEDA — CAL



6SDN

## Plages d'utilisation

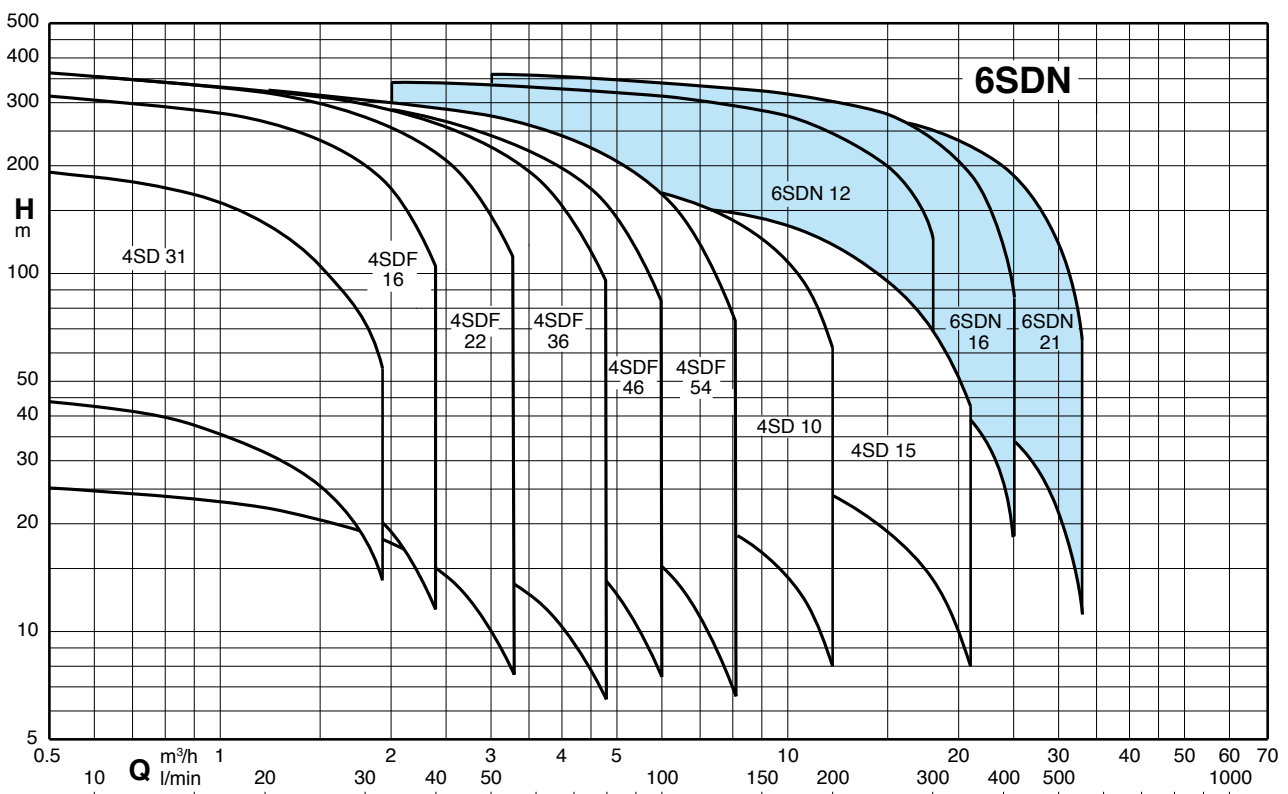

# 6SDN Pompe 6" immergée inox

## Performances, dimensions et poids

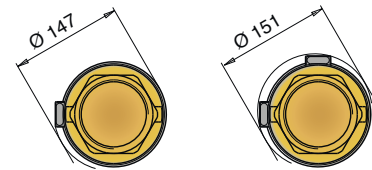
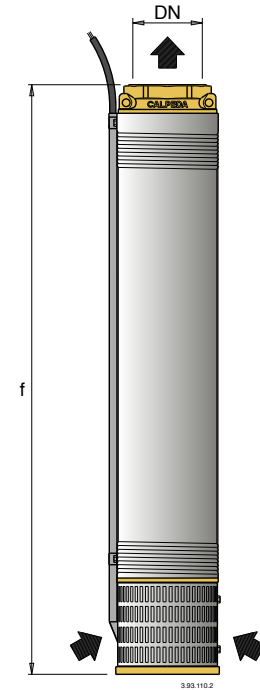
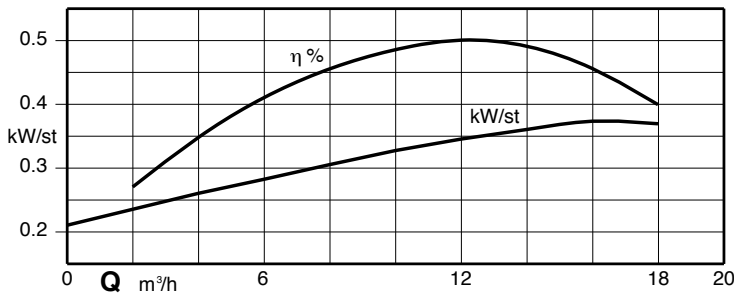
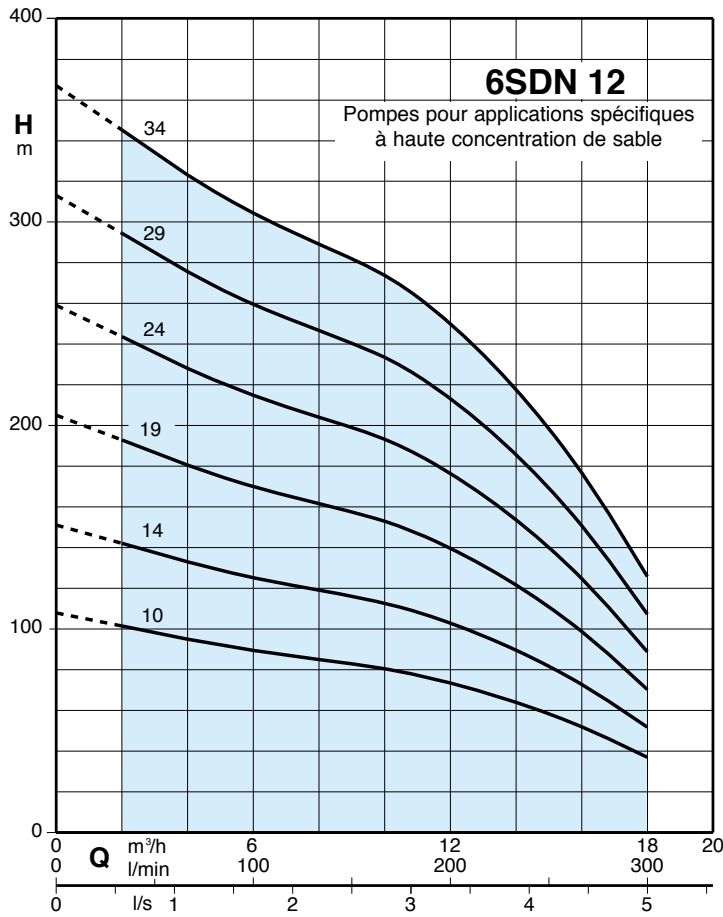

Référence	DN	f mm	kg
6SDN 12-10	G 3 ISO 228	715	15.5
6SDN 12-14		870	17.5
6SDN 12-19		1060	20
6SDN 12-24		1320	23
6SDN 12-29		1510	25.7
6SDN 12-34		1705	28.5

### Pompe 6" (DN 150 mm) - Refoulement femelle taraudé 3" (80 x 90)

Référence	400 volts	Hydraulique		m³/h	2	4	6	8	10	12	14	16	18
	kW	Kg	H en mm										
6SDN 12-10	4.00	15.5	715	H m	102	95	89.5	85	80.5	73.5	64	52	37
6SDN 12-14	5.50	17.5	870		142	133	125	119	113	103	89.5	73	52
6SDN 12-19	7.50	20	1 060		193	181	170	162	153	140	122	99	70.5
6SDN 12-24	9.20	23	1 320		244	231	215	204	193	176	154	125	89
6SDN 12-29	11.00	25.7	1 510		294	276	260	247	233	213	186	151	107
6SDN 12-34	(13)[15]	28.5	1 705		345	323	304	289	274	250	218	177	126

# 6SDN Pompe 6" immergée inox

## Performances, dimensions et poids

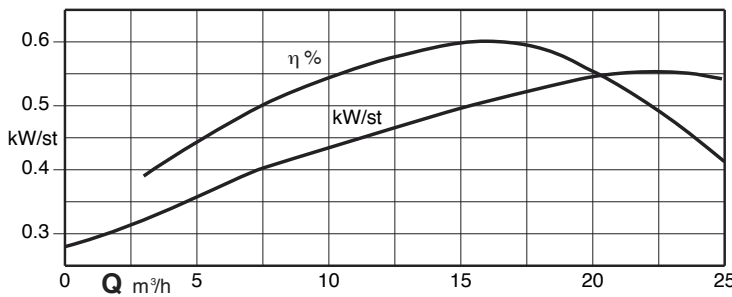
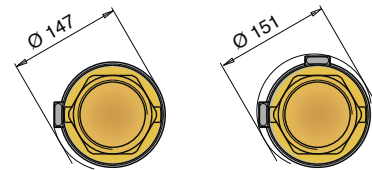
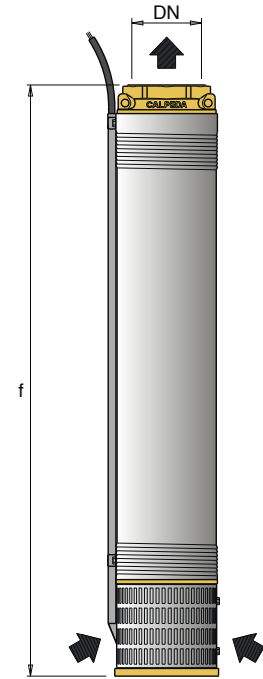
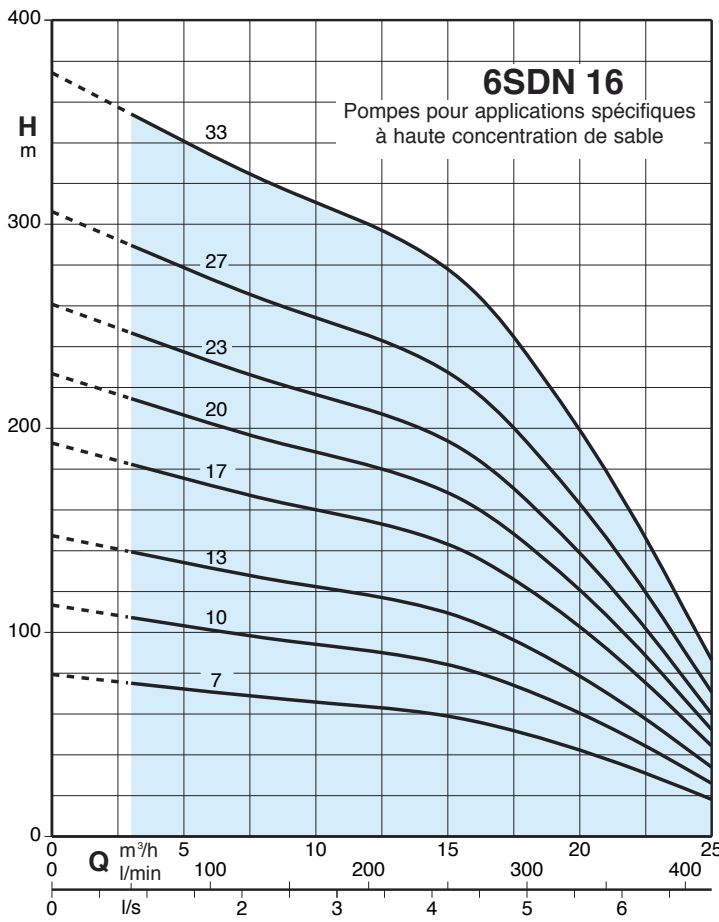

Référence	DN	f mm	kg
6SDN 16-7	G 3 ISO 228	600	14
6SDN 16-10		715	15.5
6SDN 16-13		830	17
6SDN 16-17		985	19
6SDN 16-20		1 100	20.5
6SDN 16-23		1 285	22.5
6SDN 16-27		1 435	24.6
6SDN 16-33		1 665	28

Pompe 6" (DN 150 mm) - Refoulement femelle taraudé 3" (80 x 90)

Référence	400 volts		Hydraulique		H m											
	kW	Kg	H en mm	l/min	3	6	9	12	15	18	21	25				
6SDN 16-7	4.00	14	600	50	75	71	67	63.5	59	50	38	18.5				
6SDN 16-10	5.50	15.5	715	107	101	96	91	84	71.5	54.5	26					
6SDN 16-13	7.50	17	830	139	132	124	118	110	93	70.5	34					
6SDN 16-17	9.20	19	985	182	172	163	155	143	122	92.5	44.5					
6SDN 16-20	11.00	20.5	1 100	215	202	192	182	168	143	109	52.5					
6SDN 16-23	(13)[15]	22.5	1 285	247	233	220	209	194	165	125	60					
6SDN 16-27	15.00	24.6	1 435	290	273	259	245	227	193	147	71					
6SDN 16-33	18.50	28	1 665	354	334	316	300	278	236	179	86.5					

# 6SDN Pompe 6" immergée inox

## Performances, dimensions et poids

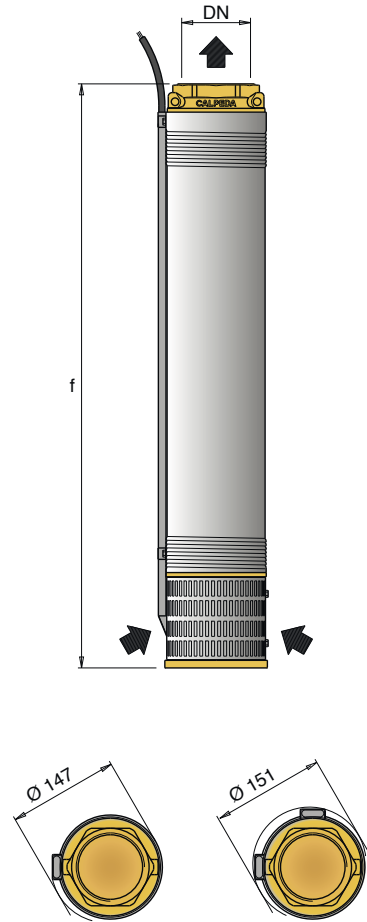
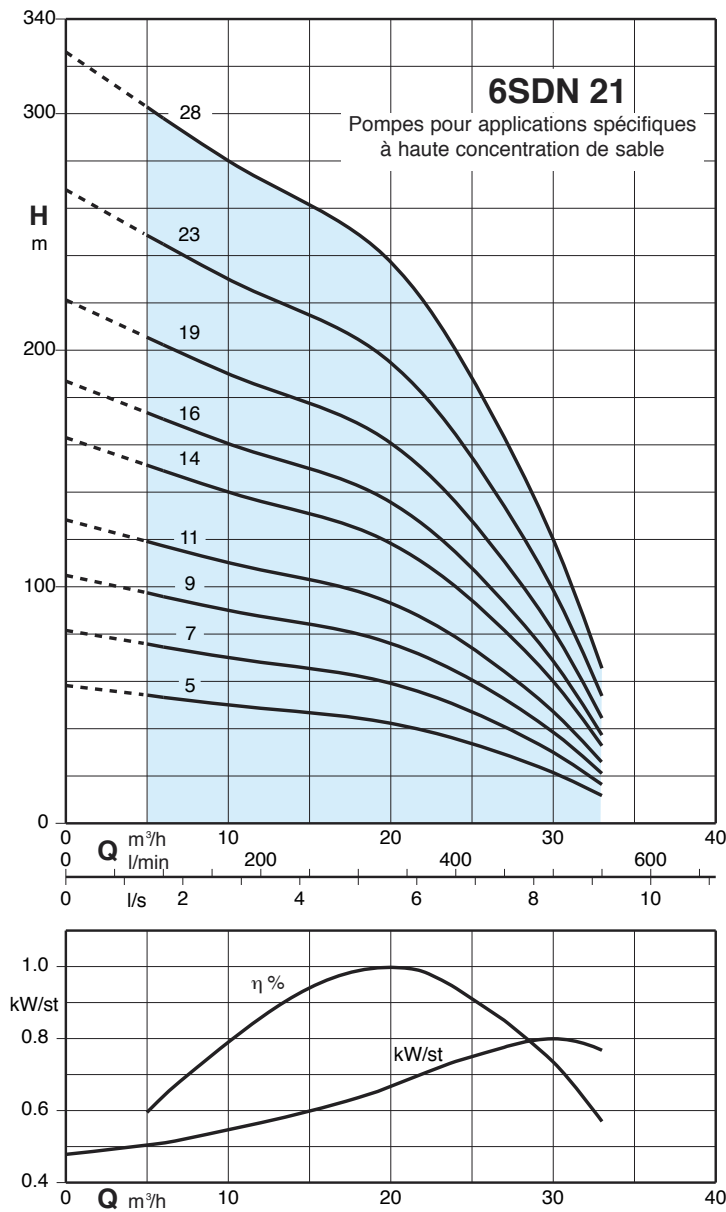

Référence	DN	f mm	kg
6SDN 21-5	G 3 ISO 228	565	13.3
6SDN 21-7		660	14.5
6SDN 21-9		755	15.7
6SDN 21-11		850	16.9
6SDN 21-14		990	18.7
6SDN 21-16		1085	19.9
6SDN 21-19		1225	21.7
6SDN 21-23		1480	24.5
6SDN 21-28		1710	27.5

Pompe 6" (DN 150 mm) - Refoulement femelle taraudé 3" (80 x 90)

Référence	400 volts		Hydraulique		m³/h	5	9	12	15	18	21	24	27	30	33
	kW	Kg	H en mm	l/min											
6SDN 21-5	4.00	13.3	565	83.3	54	51	48.5	46.5	45	41.5	36	29	21.5	11.5	
6SDN 21-7	5.50	14.5	660	75.5	71.5	68	65	62.5	58	50	41	30	16		
6SDN 21-9	7.50	15.7	755	97	92	87.5	83.5	80.5	74.5	64.5	53	38.5	21		
6SDN 21-11	9.20	16.9	850	119	112	107	102	99	91	79	64	47	25.5		
6SDN 21-14	11.00	18.7	990	151	143	136	130	125	116	100	81.5	60	32.5		
6SDN 21-16	(13)[15]	19.9	1 085	173	163	155	149	143	132	114	93	69	37		
6SDN 21-19	15.00	21.7	1 225	205	194	185	176	170	157	136	111	81.5	44		
6SDN 21-23	18.50	24.5	1 480	249	235	224	213	206	190	164	134	99	53		
6SDN 21-28	22.00	27.5	1 710	303	286	272	260	251	231	200	163	120	64.5		

# 6SD Pompe 6" immergée inox

## Données techniques

### Exécution

Electropompes immergées pour puits 6" (DN 150 mm), avec chemise extérieure en acier inox AISI 304 et étages en noryl.

### Utilisation

- Pour approvisionnement en eau.
- Pour applications civiles et industrielles.
- Pour services incendie.
- Pour irrigation.

### Limites d'utilisation

- Température maxi de l'eau : + 25°C.
- Quantité maximum de sable dans l'eau : 300 g/m<sup>3</sup>.
- Service continu avec moteur immergé et refroidissement correct (0,2 m/s minimum).

### Construction

Composants	Matériaux
Chemise extérieure Corps d'étage	Acier Cr-Ni AISI 304
Diffuseur - Roue	Noryl
Bague d'étanchéité	Acier Cr-Ni AISI 304
Arbre	Acier Cr AISI 430 F
Corps de refoulement Lanterne d'aspiration	Bronze G-Cu Sn 10 EN 1982
Coussinet	Gomme
Panier	Acier Cr-Ni AISI 430
Vis	Acier Cr-Ni AISI 304

### Désignation

6 SDN M 12-10 CAL

Ø de la pompe en pouces — 6  
Série — SDN  
Moteur monophasé — M  
Identification de l'étage — 12-10  
Nombre d'étages — 12  
Moteur CALPEDA — CAL



6SDN

## Plages d'utilisation

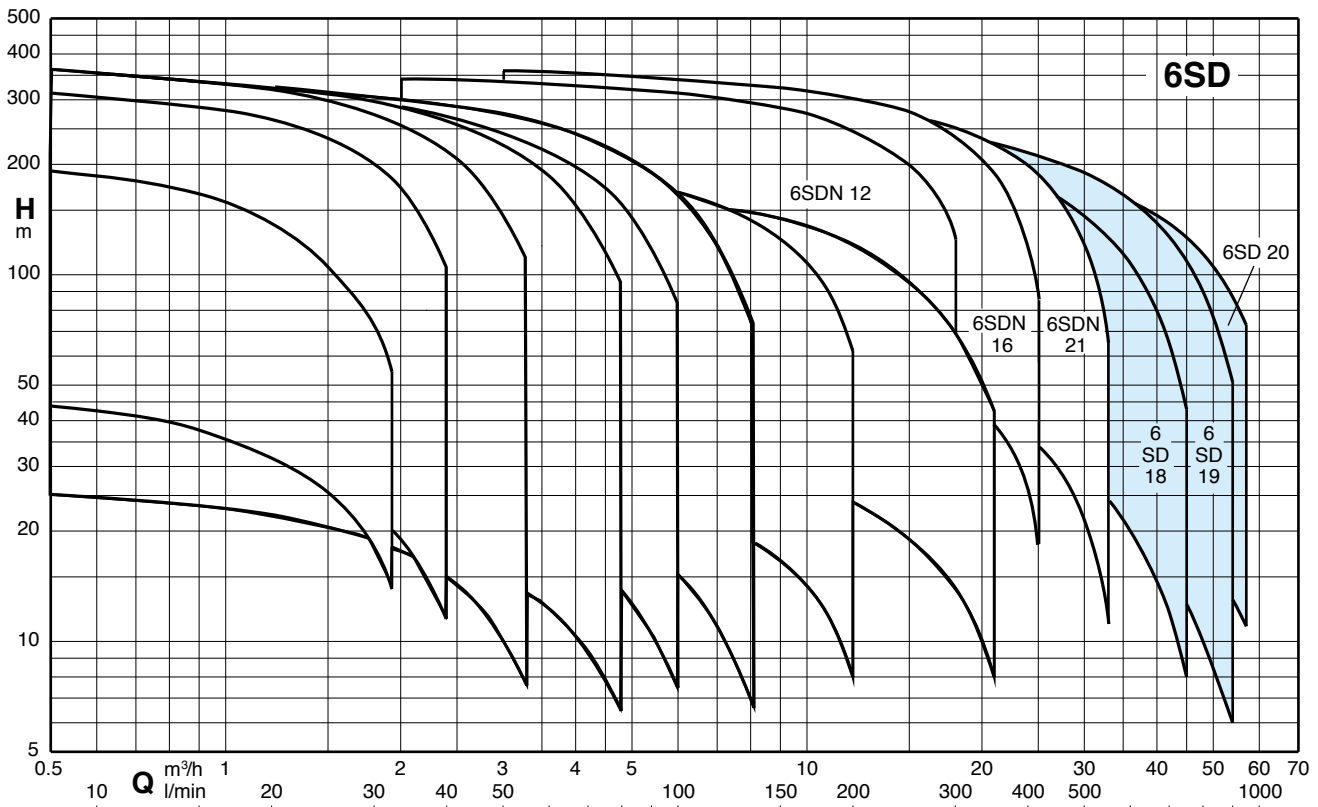

# 6SD Pompe 6" immergée inox

## Performances, dimensions et poids

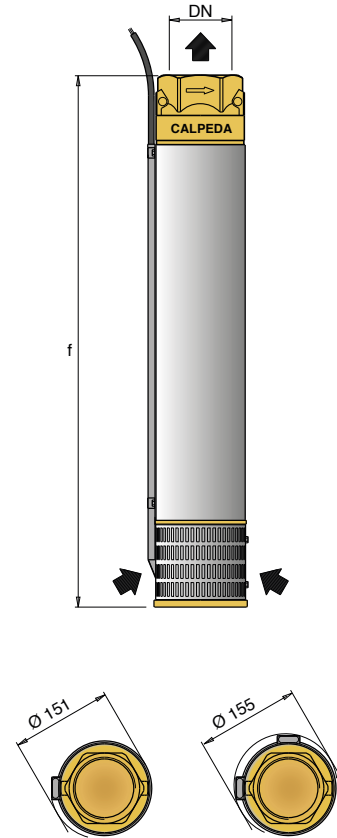
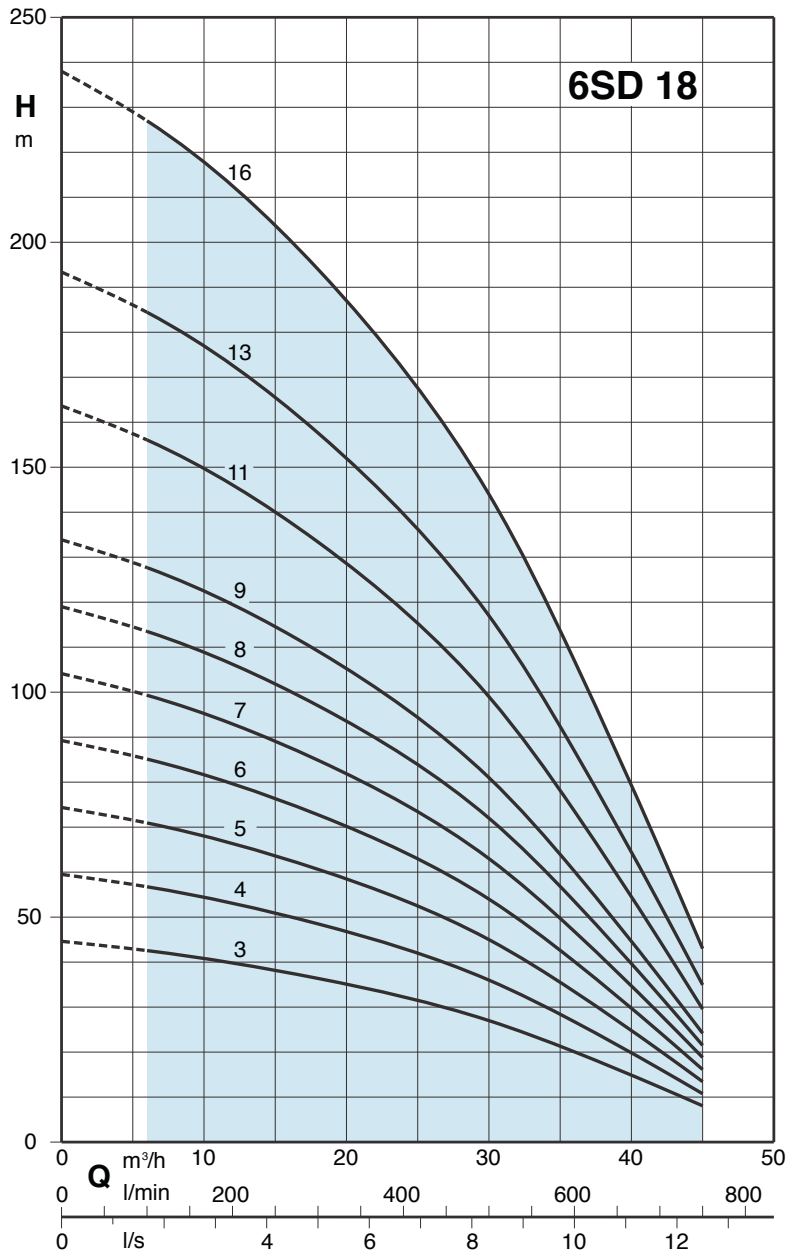

Référence	DN	f mm	kg
6SD 18-3	G 3 ISO 228	647	20.5
6SD 18-4		756	23
6SD 18-5		865	25
6SD 18-6		974	27
6SD 18-7		1083	29.5
6SD 18-8		1192	32
6SD 18-9		1301	34.5
6SD 18-11		1519	39.5
6SD 18-13		1737	43
6SD 18-16		2064	50.2

Pompe 6" (DN 150 mm) - Refoulement femelle taraudé 3" (80 x 90)

Référence	400 volts	Hydraulique		m³/h	6	12	18	24	30	36	42	45
	kW	Kg	H en mm									
6SD 18-3	4.00	20.5	647	H m	42	39	36	32	27	20	12	8
6SD 18-4	5.50	23	756		56	53	48	43	36	27	16	11
6SD 18-5	7.50	25	865		70	66	60	53	45	34	21	13
6SD 18-6	9.20	27	974		85	79	72	64	54	40	25	16
6SD 18-7	9.20	29.5	1083		100	93	84	75	63	46	28	19
6SD 18-8	11.00	32	1192		113	105	96	86	72	54	32	21
6SD 18-9	(13)[15]	34.5	1301		127	119	108	96	81	60	37	24
6SD 18-11	15.00	39.5	1519		156	145	132	118	99	74	45	30
6SD 18-13	18.50	43	1737		184	172	157	139	117	87	52	35
6SD 18-16	22.00	50.2	2064		227	213	194	172	144	107	65	43

# 6SD Pompe 6" immergée inox

## Performances, dimensions et poids

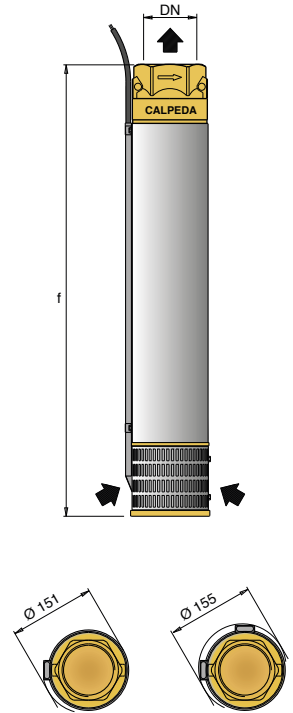
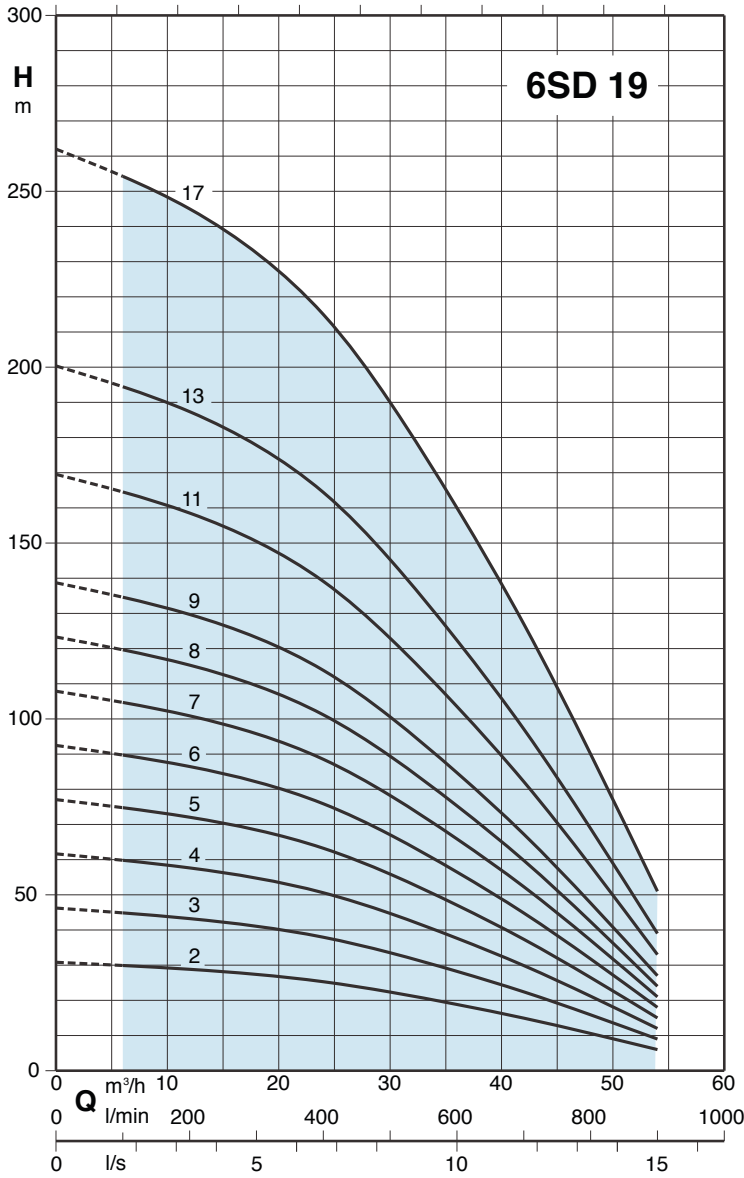

Référence	DN	f mm	kg
6SD 19-2	G 3 ISO 228	538	18
6SD 19-3		647	20.5
6SD 19-4		756	23
6SD 19-5		865	25
6SD 19-6		974	27
6SD 19-7		1083	29.5
6SD 19-8		1192	32
6SD 19-9		1301	34.5
6SD 19-11		1519	39.5
6SD 19-13		1737	43
6SD 19-17		2173	53

Pompe 6" (DN 150 mm) - Refoulement femelle taraudé 3" (80 x 90)

Référence	400 volts	Hydraulique		m³/h	H m											
	kW	Kg	H en mm		6	12	18	24	30	36	42	48	54			
6SD 19-2	4.00	18	538	100	30	29	27	25	22	19	15	10	6			
6SD 19-3	5.50	20.5	647	100	45	43	41	38	33	29	23	15	9			
6SD 19-4	7.50	23	756	100	60	57	55	50	45	38	30	21	12			
6SD 19-5	9.20	25	865	100	75	72	69	63	56	47	38	26	15			
6SD 19-6	11.00	27	974	100	90	86	82	75	67	56	45	31	18			
6SD 19-7	(13)[15]	29.5	1083	100	105	100	96	88	79	66	53	37	21			
6SD 19-8	15.00	32	1192	100	120	115	110	101	89	75	60	42	24			
6SD 19-9	15.00	34.5	1301	100	135	130	123	114	100	85	68	47	27			
6SD 19-11	18.50	39.5	1519	100	165	158	151	139	123	104	83	58	33			
6SD 19-13	22.00	43	1737	100	195	188	179	164	145	122	98	69	39			
6SD 19-17	30.00	53	2173	100	255	245	234	215	190	160	127	90	51			



# 6SD Pompe 6" immergée inox

## Performances, dimensions et poids

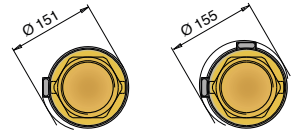
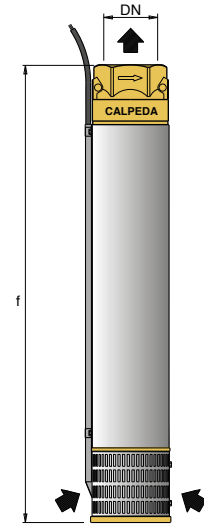
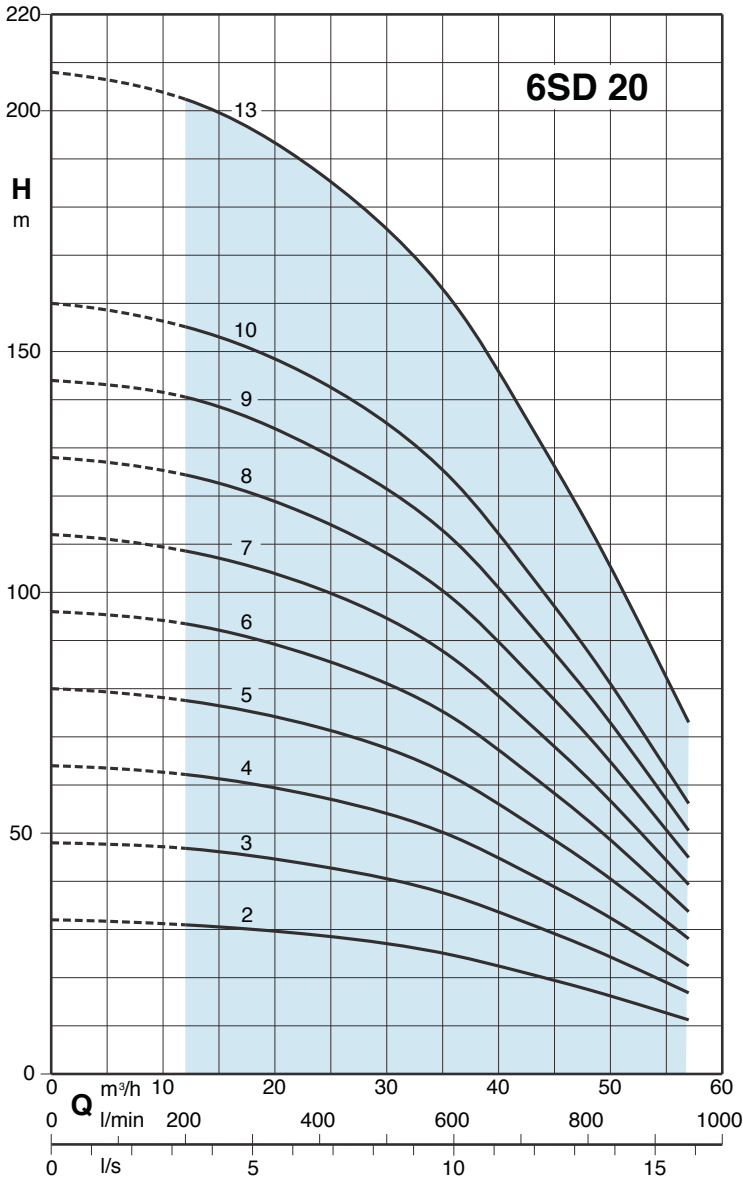

Référence	DN	f mm	kg
6SD 20-2	G 3 ISO 228	538	18
6SD 20-3		647	20.5
6SD 20-4		756	23
6SD 20-5		865	25
6SD 20-6		974	27
6SD 20-7		1083	29.5
6SD 20-8		1192	32
6SD 20-9		1301	34.5
6SD 20-10		1410	36.2
6SD 20-13		1737	44.4

Pompe 6" (DN 150 mm) - Refoulement femelle taraudé 3" (80 x 90)

Référence	400 volts	Hydraulique		m³/h	12	18	24	30	36	42	48	54	57
	kW	Kg	H en mm										
6SD 20-2	5.50	18	538	H m	31	30	29	28	24	21	17	13	11
6SD 20-3	7.50	20.5	647		46	45	44	42	37	32	26	20	17
6SD 20-4	9.20	23	756		62	60	58	55	49	42	35	26	22
6SD 20-5	11.00	25	865		77	76	73	68	61	53	44	33	28
6SD 20-6	(13)[15]	27	974		93	91	87	83	73	63	53	40	34
6SD 20-7	15.00	29.5	1083		108	106	102	96	86	74	61	47	39
6SD 20-8	18.50	32	1192		124	120	115	110	99	85	70	53	45
6SD 20-9	18.50	34.5	1301		140	136	130	124	111	96	79	60	51
6SD 20-10	22.00	36.2	1410		155	151	144	138	123	106	88	67	56
6SD 20-13	30.00	44.4	1737		202	196	188	179	160	138	114	87	73

# 6SDX Pompe 6" immergée tout inox

## Données techniques hydrauliques 6SDX

### Exécution

Electropompes immergées 6" pour forage (DN 150 mm).  
Construction tout inox.

#### Roues

Roues radiales	Roues hélicentrifuges
6SDX 18	6SDX 30-46-65

**Orifices** : filetés ISO 228.

Clapet incorporé dans le corps de refoulement.

### Utilisation

Pour approvisionnement en eau.  
Pour applications civiles et industrielles.  
Pour services incendie.  
Pour irrigation.

### Limites d'utilisation

Température maxi de l'eau : + 60°C.  
Quantité maximum de sable dans l'eau : 100 grs/m<sup>3</sup>.  
Service continu avec moteur immergé et refroidissement correct.

### Désignation

6 SDX 13-17 CAL

Ø de la pompe en pouces \_\_\_\_\_  
Série tout inox \_\_\_\_\_  
Identification de l'étage \_\_\_\_\_  
Nombre d'étages \_\_\_\_\_  
Moteur CALPEDA \_\_\_\_\_

### Construction

Composants	Matériaux
Chemise extérieure Lanterne d'aspiration	Acier Cr-Ni AISI 304
Couvercle supérieur	Acier Cr-Ni-Mo AISI 316
Corps de refoulement	Acier Cr-Ni-Mo AISI 316L
Panier Clapet, ensemble	Acier Cr-Ni-Mo AISI 316
Joint de clapet	NBR
Arbre	Acier Cr-Ni-Mo AISI 316
Accouplement, ensemble	Acier Cr-Ni-Mo AISI 316/329
Diffuseur Corps d'étage	Acier Cr-Ni AISI 304
Turbines	Acier Cr-Ni AISI 304
Bague d'étanchéité	Teflon (PTFE)
Coussinet	NBR
Profilé protège-câble Vis	Acier Cr-Ni-Mo AISI 316

## Plages d'utilisation

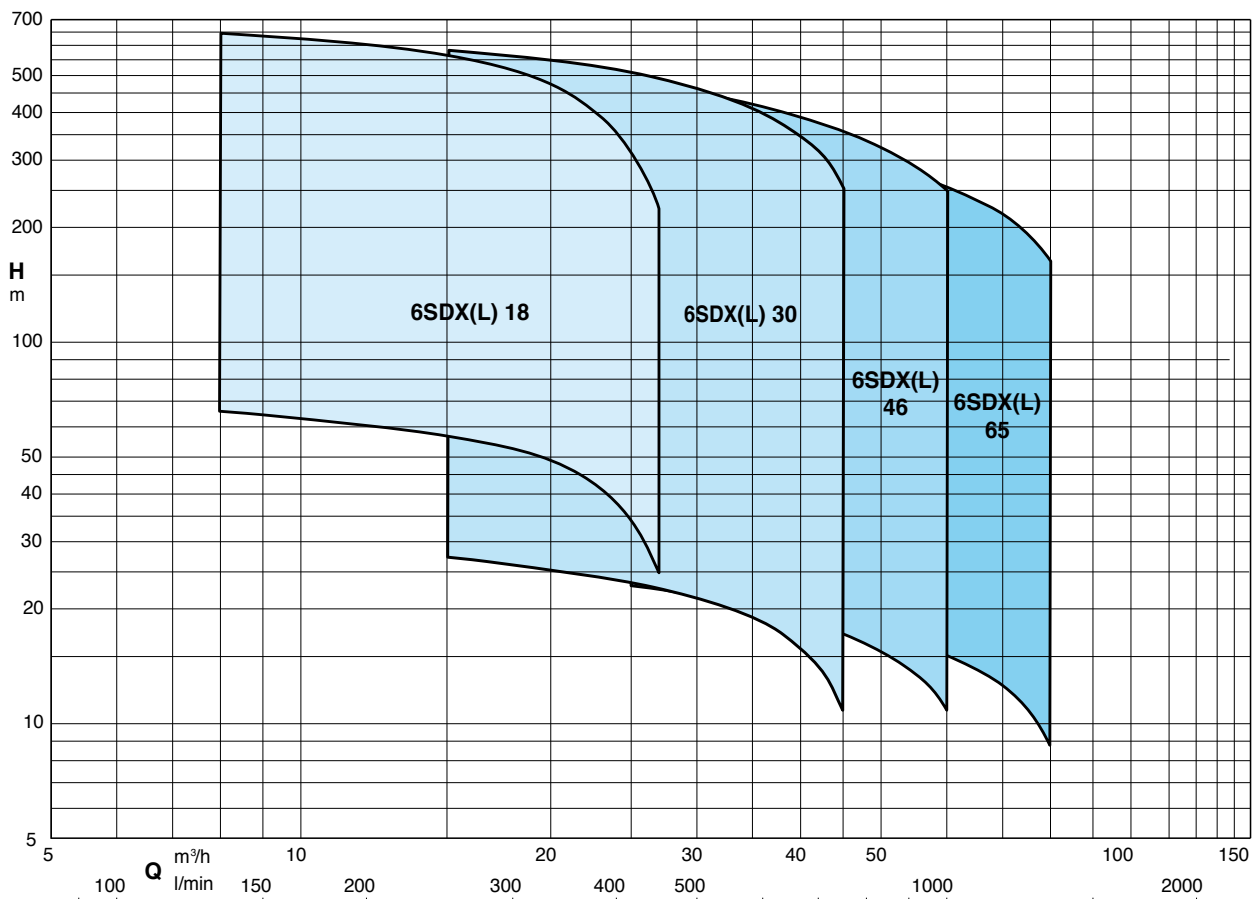

# 6SDX 18

## Courbes hydrauliques et performances n ≈ 2900 trs/min

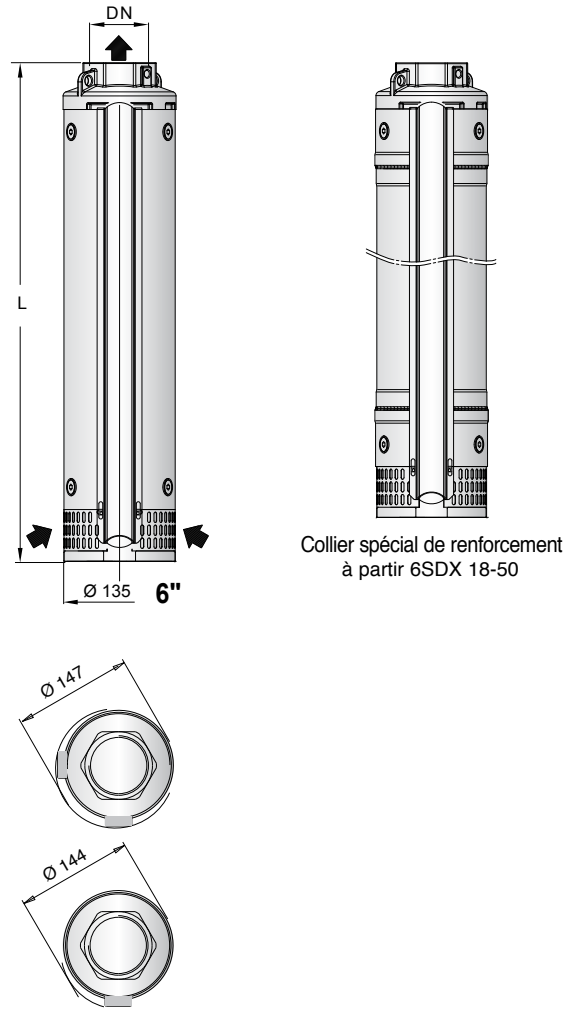
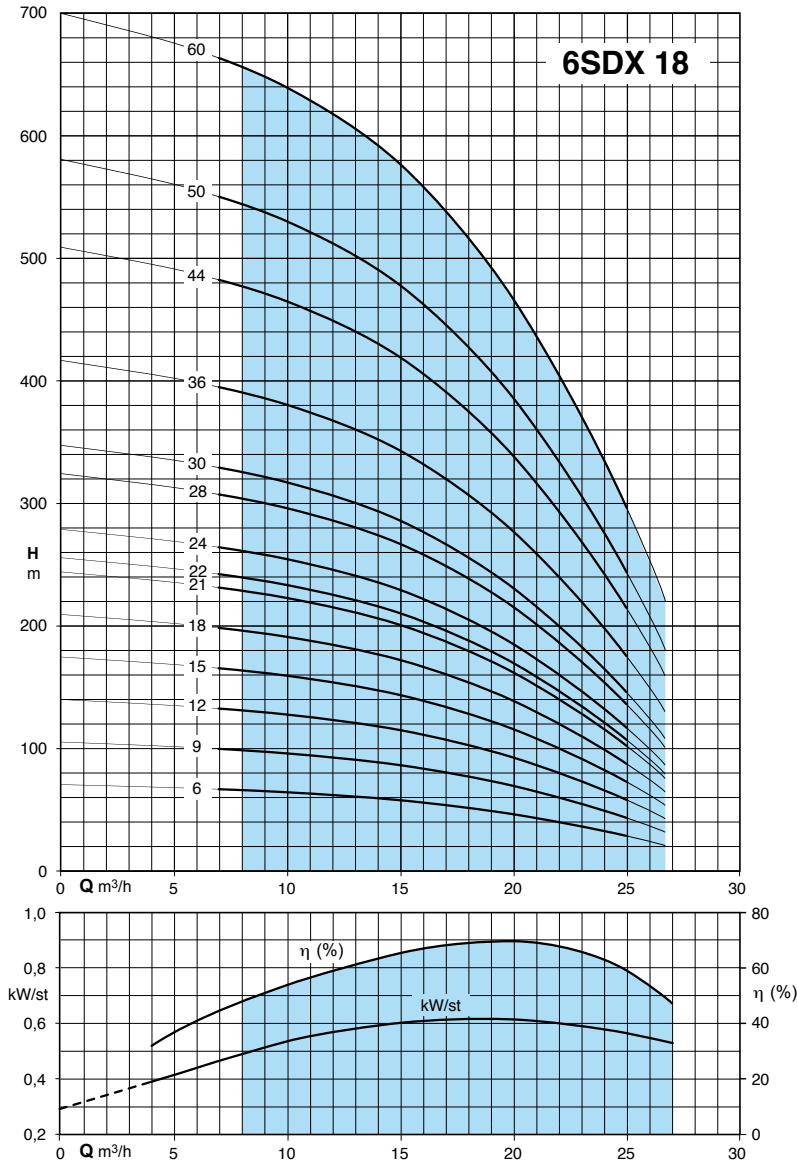

Pompes 6" (DN 150 mm) - Refoulement femelle taraudé 2"1/2 (66 x 76)

Référence	400 volts	Hydraulique		m³/h	0	8	10	12	15	18	21	24	27
	kW	Kg	Ht mm										
6SDX 18-6	4.00	12.5	457	H m	0	133	167	200	250	300	350	400	450
6SDX 18-9	5.50	15	570		70	66.4	64	62	57.6	51.6	43.2	32.9	20.5
6SDX 18-12	7.50	17.5	682		105	99.6	96	93	86.4	77.4	64.8	49.4	30.8
6SDX 18-15	9.20	20	795		140	133	128	124	115	103	86.4	65.8	41
6SDX 18-18	11.00	22.5	907		175	166	160	155	144	129	108	82.3	51.3
6SDX 18-21	(13) [15]	25	1 020		210	199	192	186	173	155	130	98.8	61.6
6SDX 18-22	15.00	26	1 057		245	232	224	217	202	181	151	115	71.8
6SDX 18-24	15.00	27.5	1 132		257	243	235	227	211	189	158	121	75.2
6SDX 18-28	18.50	31	1 282		280	266	256	248	230	206	173	132	82.1
6SDX 18-30	18.50	32.5	1 357		327	310	299	289	269	241	202	154	95.8
6SDX 18-36	22.00	37	1 582		350	332	320	310	288	258	216	165	103
6SDX 18-44	30.00	45	1 882		420	398	384	372	346	310	259	198	123
6SDX 18-50	37.00	51	2 106		513	487	469	455	422	378	317	241	151
6SDX 18-60	37.00	61	2 481		583	553	533	517	480	430	360	274	171
				700	664	640	620	576	516	432	320	205	

(...) Puissance nominale du moteur CAL - [...] Puissance nominale du moteur FK.

Pour vos commandes ajouter votre choix de moteur à la référence de la pompe :  
**CAL** pour livraison avec moteur CALPEDA ou **FK** pour livraison avec moteur FRANKLIN.

# 6SDX 30

## Courbes hydrauliques et performances n ≈ 2900 trs/min

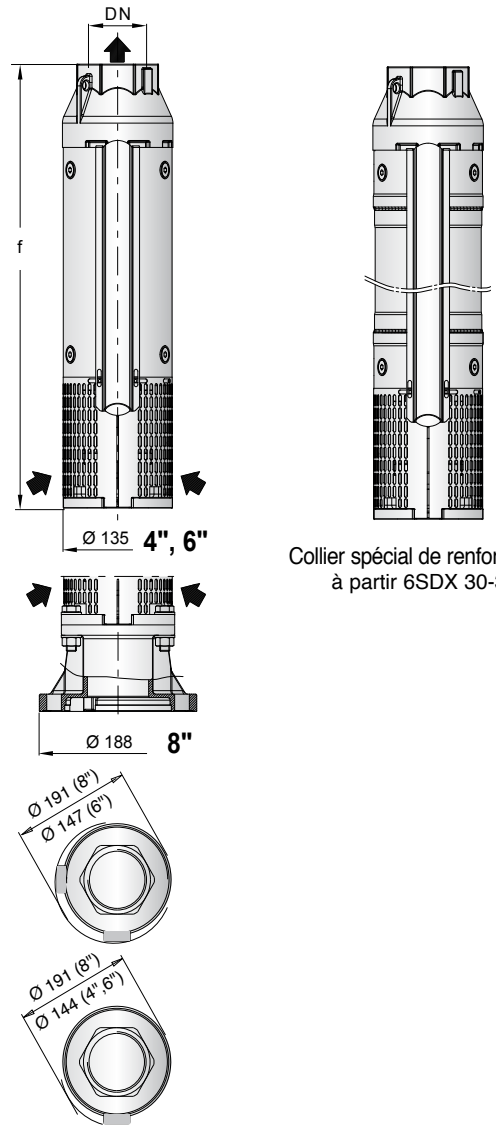
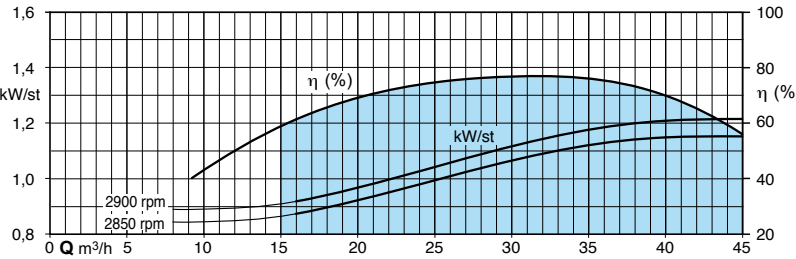
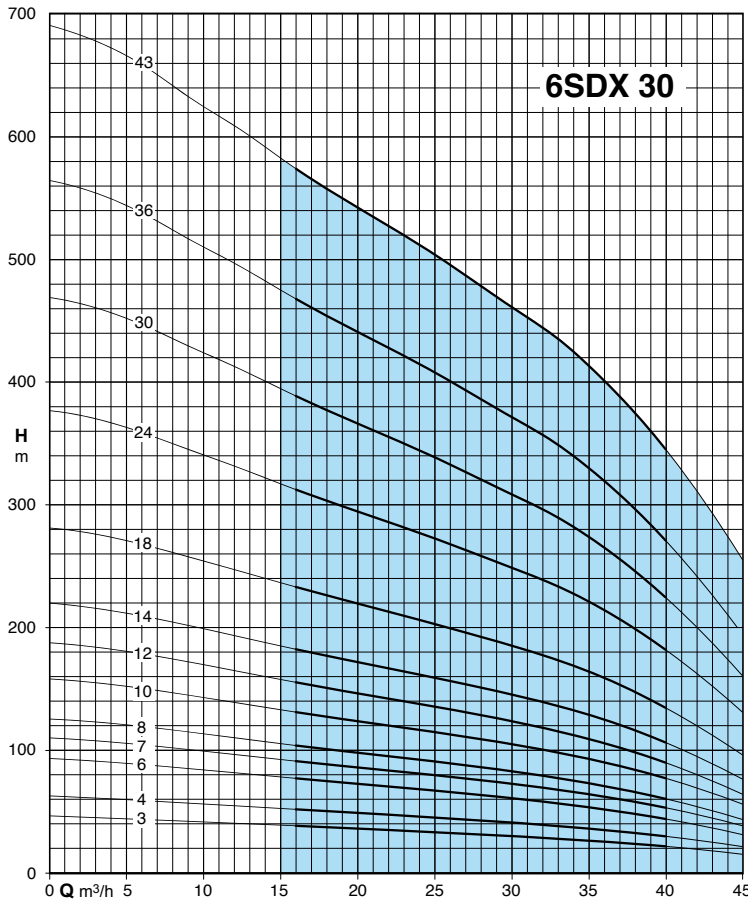

Collier spécial de renforcement à partir 6SDX 30-36

### Pompes 6" (DN 150 mm) - Refoulement femelle taraudé 3" (80 x 90)

Référence	400 volts	Hydraulique		m³/h	0	15	20	25	30	35	40	45
	kW	Kg	Ht mm									
6SDX 30-3	4.00	14.7	622	H m	46.3	38.9	36	33.3	30.2	26.7	21.7	15.3
6SDX 30-4	5.50	16.8	705		62.5	52.6	48.8	45.2	41.4	36.5	30	21.4
6SDX 30-6	7.50	21	876		93.1	78.4	72.6	67.1	61	54	44.1	31.2
6SDX 30-7	9.20	23.1	961.5		110	92.6	86	79.7	72.6	64.6	53.3	38.4
6SDX 30-8	11.00	25.4	1 047		125	106	98.1	90.9	82.7	73.6	60.5	43.5
6SDX 30-10	15.00	29.4	1 218		158	133	124	115	105	93.5	77.3	56.1
6SDX 30-12	15.00	33.6	1 389		188	158	147	136	123	110	90	64.4
6SDX 30-14	18.50	37.8	1 560		220	185	172	159	145	129	106	76.7
6SDX 30-18	22.00	46.1	1 901		281	237	220	203	185	164	135	96.5
6SDX 30-24	30.00	58.7	2 414		377	317	295	273	249	221	182	131
6SDX 30-30	37.00	71.3	2 926		469	395	366	339	308	274	225	161
6SDX 30-36	45.00	87.9	3 438		564	475	441	408	371	330	271	194
6SDX 30-43	(59) [55]	99.8	4 135		690	582	542	504	460	413	345	255

(...) Puissance nominale du moteur CAL - [...] Puissance nominale du moteur FK.

Pour vos commandes ajouter votre choix de moteur à la référence de la pompe :  
**CAL** pour livraison avec moteur CALPEDA ou **FK** pour livraison avec moteur FRANKLIN.

# 6SDX 46

## Courbes hydrauliques et performances n ≈ 2900 trs/min

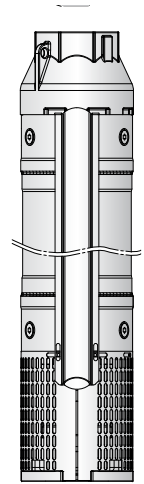
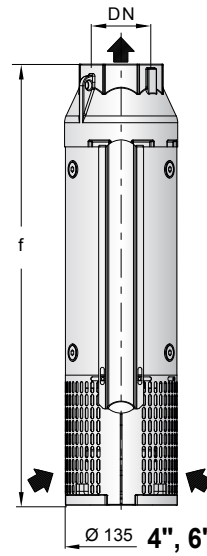
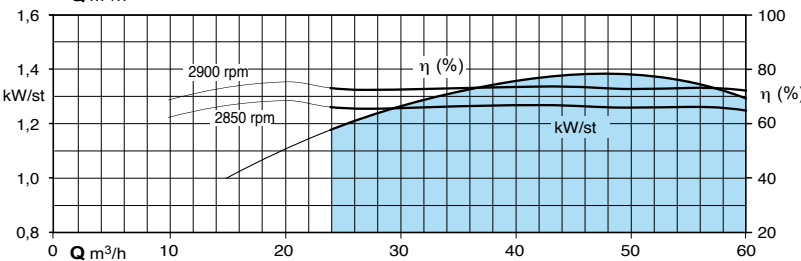
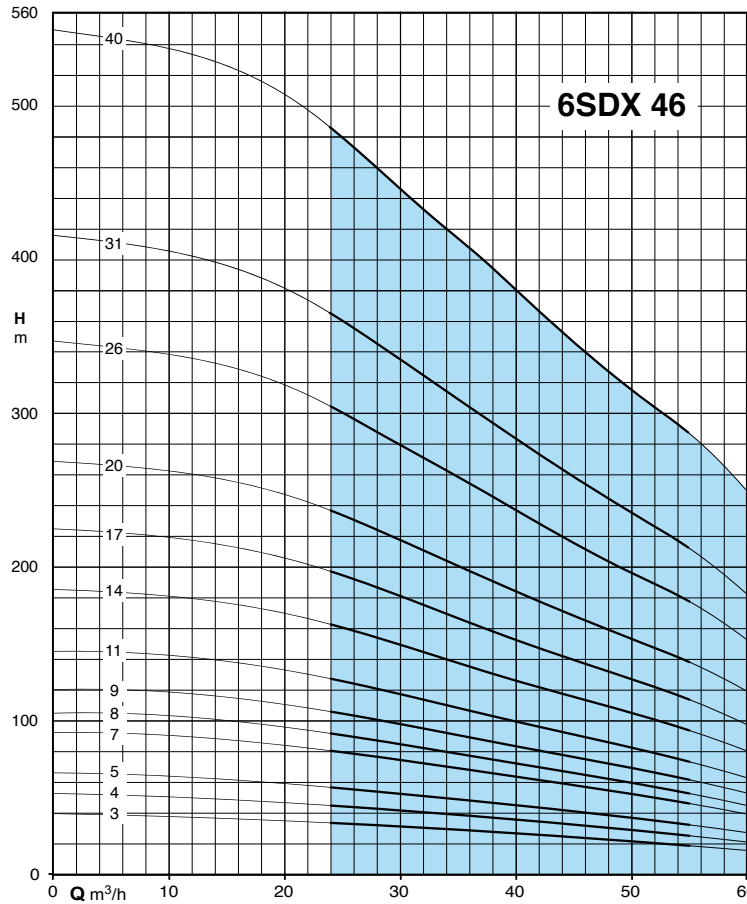

Collier spécial de renforcement à partir 6SDX 46-31

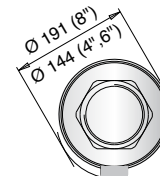
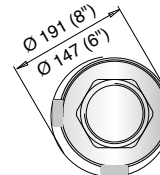
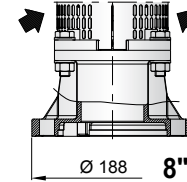

Pompes 6" (DN 150 mm) - Refoulement femelle taraudé 3" (80 x 90)

Référence	400 volts kW	Hydraulique		m³/h l/min	H m												
		Kg	Ht mm		0	25	30	35	40	45	50	55	60				
6SDX 46-3	4.00	16.2	705	0	0	416	500	583	666	750	833	916	1000				
6SDX 46-4	5.50	18.8	819	39.4	33.8	31.2	28.8	26.6	24.7	22.5	19.9	16.8					
6SDX 46-5	7.50	21.4	933	52.5	45	41.5	38.3	35.5	32.9	29.9	26.5	22.3					
6SDX 46-7	9.20	26.6	1 161	66.1	56.8	52.3	48.3	44.7	41.5	37.8	33.6	28.4					
6SDX 46-8	11.00	29.2	1 275	93.1	80.4	74.8	69.3	63.5	57.6	52.7	47.5	40.5					
6SDX 46-9	15.00	31.8	1 389	106	91.6	85.1	78.9	72.2	65.5	59.9	54	46					
6SDX 46-11	15.00	37	1 617	121	105	98.2	91	83.7	75.9	69.5	62.9	54.1					
6SDX 46-14	18.50	44.8	1 958	146	126	118	109	99.9	90.5	82.8	74.7	63.7					
6SDX 46-17	22.00	52.7	2 300	186	161	149	139	127	115	105	95	81					
6SDX 46-20	30.00	60.5	2 641	225	195	181	168	154	139	127	115	97.8					
6SDX 46-26	37.00	76.1	3 324	269	234	218	208	185	168	154	139	119					
6SDX 46-31	45.00	92.6	3 893	347	301	280	259	238	216	197	178	152					
6SDX 46-40	(59) [55]	117	5 018	415	360	334	310	284	258	236	213	184					
				548	479	446	413	381	346	316	288	249					

(...) Puissance nominale du moteur CAL - [...] Puissance nominale du moteur FK.

Pour vos commandes ajouter votre choix de moteur à la référence de la pompe :  
**CAL** pour livraison avec moteur CALPEDA ou **FK** pour livraison avec moteur FRANKLIN.

# 6SDX 65

## Courbes hydrauliques et performances n ≈ 2900 trs/min

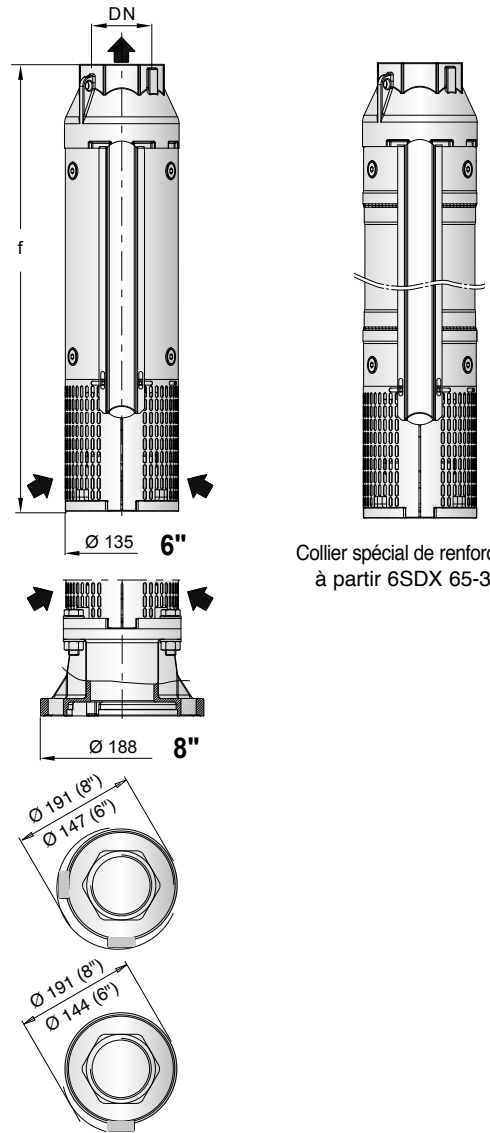
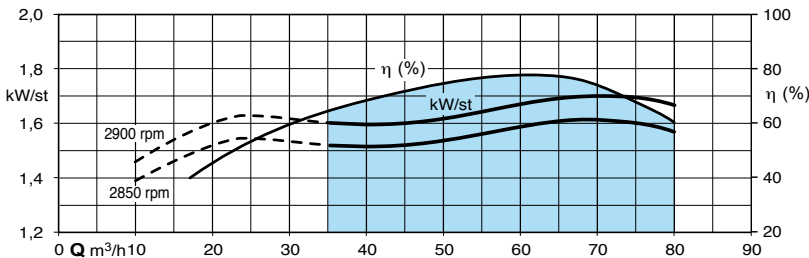
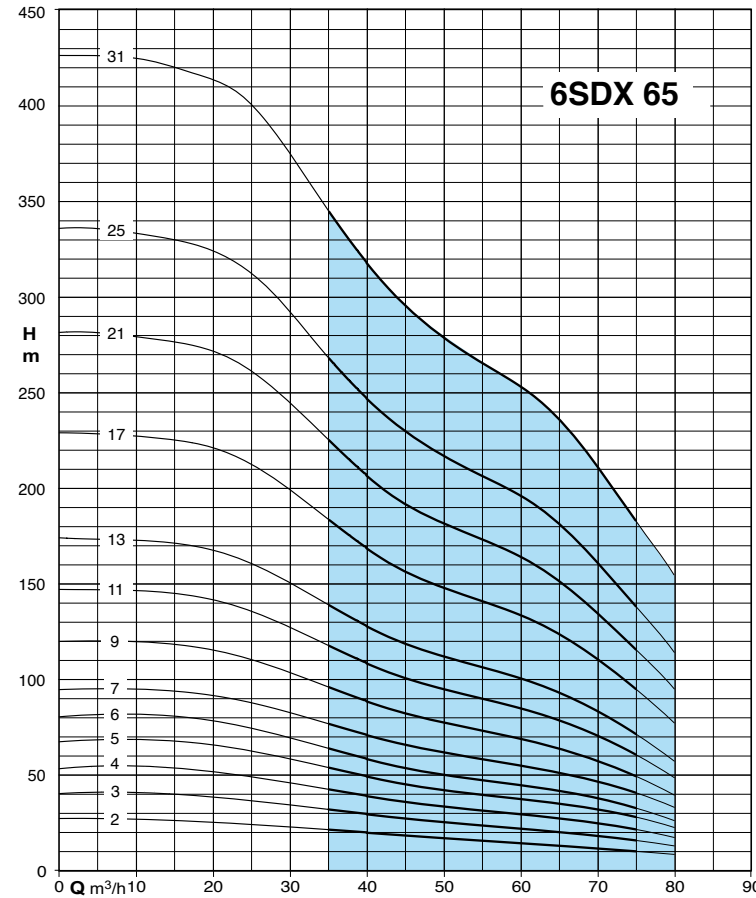

Collier spécial de renforcement à partir 6SDX 65-31

### Pompes 6" (DN 150 mm) - Refoulement femelle taraudé 3" (80 x 90)

Référence	400 volts	Hydraulique		m³/h	Ht (m)													
	kW	Kg	Ht mm		0	35	40	45	50	55	60	65	70	75	80			
6SDX 65-2	4.00	13.6	593	0	0	600	666	750	833	916	1000	1083	1166	1250	1333			
6SDX 65-3	5.50	16.2	705	26.8	21.1	19	17.3	16.5	15.7	14.9	13.9	12.4	10.5	8.2				
6SDX 65-4	7.50	18.8	819	40.4	31.8	28.8	26.2	24.9	23.7	22.5	21	18.9	16	12.6				
6SDX 65-5	9.20	21.4	933	54	42.5	38.4	35	33.2	31.6	30.1	28	25.2	21.4	16.9				
6SDX 65-6	11.00	24	1047	68	53.8	48.7	44.3	41.9	40.1	38.2	35.6	32.2	27.5	22				
6SDX 65-7	15.00	26.7	1 161	81.2	64	57.9	52.7	50	47.7	45.3	42.3	38.1	32.3	25.7				
6SDX 65-9	15.00	31.9	1 389	94.9	76.2	70.1	65.2	61.7	58.6	55.7	52.1	46.1	39.7	33.4				
6SDX 65-11	18.50	37.1	1 617	120	95.5	87.8	81.5	77.4	73.4	69.6	64.6	56.8	48.6	40.2				
6SDX 65-13	22.00	42.4	1 844	147	117	108	100	95	90	85.4	79.4	69.8	59.9	49.6				
6SDX 65-17	30.00	52.8	2 300	174	138	127	118	112	106	101	93.8	82.5	70.8	58.6				
6SDX 65-21	37.00	63.3	2 755	229	183	168	156	148	141	133	124	110	94.3	78.8				
6SDX 65-25	45.00	76.5	3 210	281	225	206	192	182	173	164	152	134	115	95.7				
6SDX 65-31	(59) [55]	93.2	3 893	336	268	247	229	217	206	196	182	161	138	115				
				426	345	317	295	279	265	252	237	211	183	155				

(...) Puissance nominale du moteur CAL - [...] Puissance nominale du moteur FK.

Pour vos commandes ajouter votre choix de moteur à la référence de la pompe :  
**CAL** pour livraison avec moteur CALPEDA ou **FK** pour livraison avec moteur FRANKLIN.

# 6SDS Pompe 6" immergée fonte

## Données techniques

### Exécution

Electropompes immergées pour puits 6" (DN 150 mm), avec chemise extérieure et étages en fonte.

### Utilisation

Pour approvisionnement en eau.  
 Pour applications civiles et industrielles.  
 Pour services incendie.  
 Pour irrigation.

### Limites d'utilisation

- Température maxi de l'eau : + 25°C.
- Quantité maximum de sable dans l'eau : 150 g/m<sup>3</sup>.
- Service continu avec moteur immergé et refroidissement correct (0,3 m/s minimum).

### Construction

Composants	Matériaux
Chemise extérieure Corps d'étage	Fonte GJL-200 EN 1561
Diffuseur - Roue	Fonte GJL-200 EN 1561
Bague d'étanchéité	Caoutchouc
Arbre	Acier Cr-Ni AISI 316
Corps de refoulement Lanterne d'aspiration	Fonte GJL-200 EN 1561
Coussinet	Caoutchouc
Panier	Acier Cr-Ni AISI 304
Vis	Acier Cr-Ni AISI 304

### Désignation

6 SDS 32-6 CAL

Ø de la pompe en pouces \_\_\_\_\_

Série \_\_\_\_\_

Identification de l'étage \_\_\_\_\_

Nombre d'étages \_\_\_\_\_

Moteur CALPEDA \_\_\_\_\_



6SDS

## Plages d'utilisation

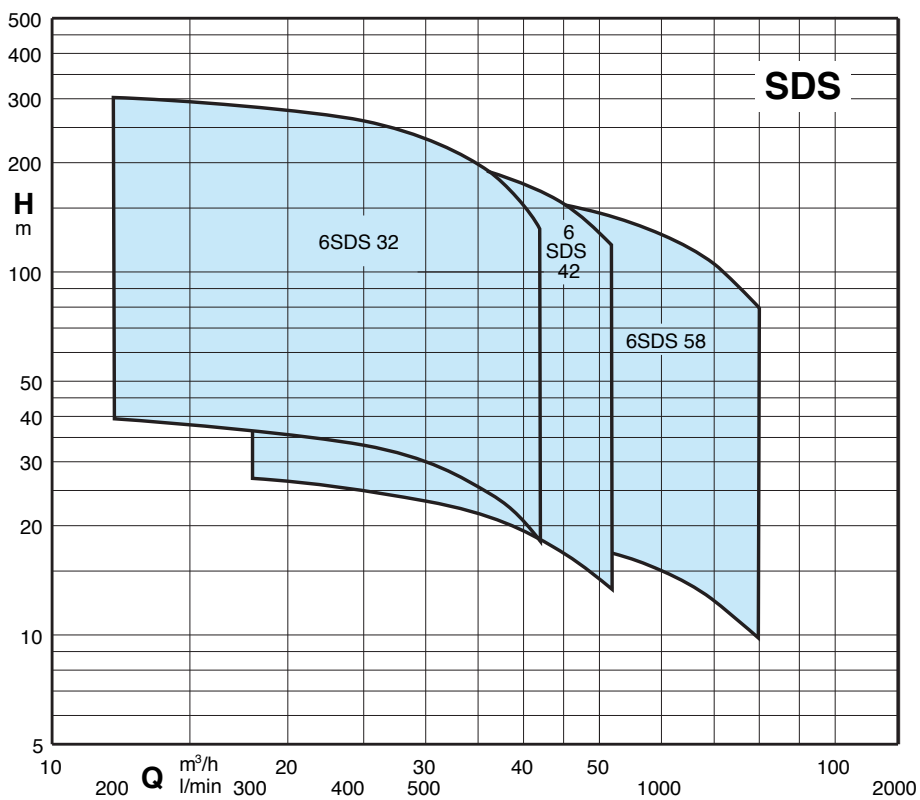



# 6SDS 32 Pompe 6" immergée fonte

## Performances, dimensions et poids

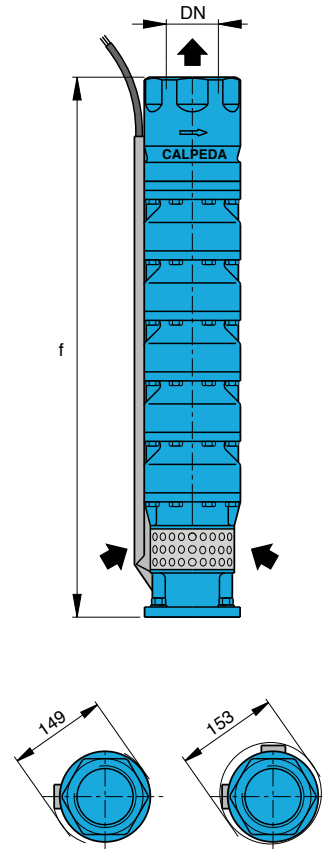
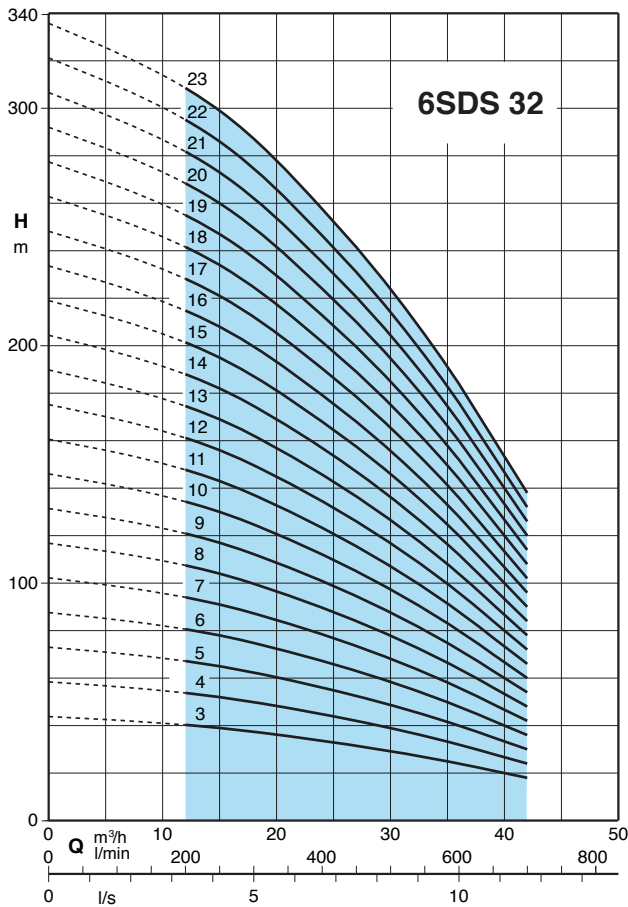

Pompe 6" (DN 150 mm) - Refoulement femelle taraudé 3" (80 x 90)

Référence	400 volts	Hydraulique		m³/h l/min	12	18	21	24	27	30	33	36	39	42
	kW	Kg	H en mm		200	300	350	400	450	500	550	600	650	700
6SDS 32-3	4.00	30.5	686	H m	39	37	35.5	33.5	31.5	30	26.5	24	21	18
6SDS 32-4	5.50	35.6	788		52	49	47	45	42	39.5	35.5	32	28	24
6SDS 32-5	7.50	41	890		65	61.5	59	56	52.5	49.5	44.5	40	35	30
6SDS 32-6	7.50	46	992		78	74	71	67	63	59.5	53.5	48	42	36
6SDS 32-7	9.20	52.3	1094		92	86	82.5	78.5	73.5	69	62	56	49	42
6SDS 32-8	11.00	57	1196		105	98.5	94.5	89.5	84	79	71	64	56	48
6SDS 32-9	(13)[15]	62.5	1298		118	111	106	101	94.5	89	80	72	63	54
6SDS 32-10	(13)[15]	68.5	1400		131	123	118	112	105	99	89	80	70	60
6SDS 32-11	15.00	72.5	1502		144	135	130	123	115	109	98	88	77	66
6SDS 32-12	15.00	77.5	1604		157	147	141	134	126	119	107	96	84	72
6SDS 32-13	18.50	84	1706		170	160	153	145	136	129	116	104	91	78
6SDS 32-14	18.50	89	1808		183	172	165	157	147	138	124	112	98	84
6SDS 32-15	22.00	94.2	1910		196	184	177	168	157	148	133	120	105	90
6SDS 32-16	22.00	100	2012		209	197	189	179	168	158	142	128	112	96
6SDS 32-17	22.00	105	2114		223	209	200	190	178	168	151	136	119	102
6SDS 32-18	(26)[30]	111	2216		236	221	212	201	189	178	160	144	126	108
6SDS 32-19	(26)[30]	116	2318		246	234	224	213	199	188	169	152	133	114
6SDS 32-20	(26)[30]	122	2420		262	246	236	224	210	198	178	160	140	120
6SDS 32-21	(26)[30]	127	2522		275	258	248	235	220	208	187	168	147	126
6SDS 32-22	30.00	132	2624		288	270	259	246	231	218	196	176	154	132
6SDS 32-23	30.00	137	2726		301	283	271	257	241	228	205	184	161	138

DN	f mm	kg
G 3 ISO 228	686	30.5
	788	35.6
	890	41
	992	46
	1094	52.3
	1196	57
	1298	62.5
	1400	68.5
	1502	72.5
	1604	77.5
	1706	84
	1808	89
	1910	94.2
	2012	100
2114	105	
2216	111	
2318	116	
2420	122	
2522	127	
2624	132	
2726	137	



# 6SDS 42 Pompe 6" immergée fonte

## Performances, dimensions et poids

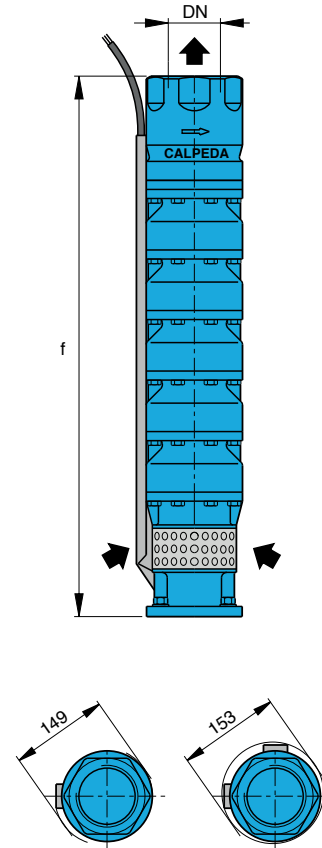
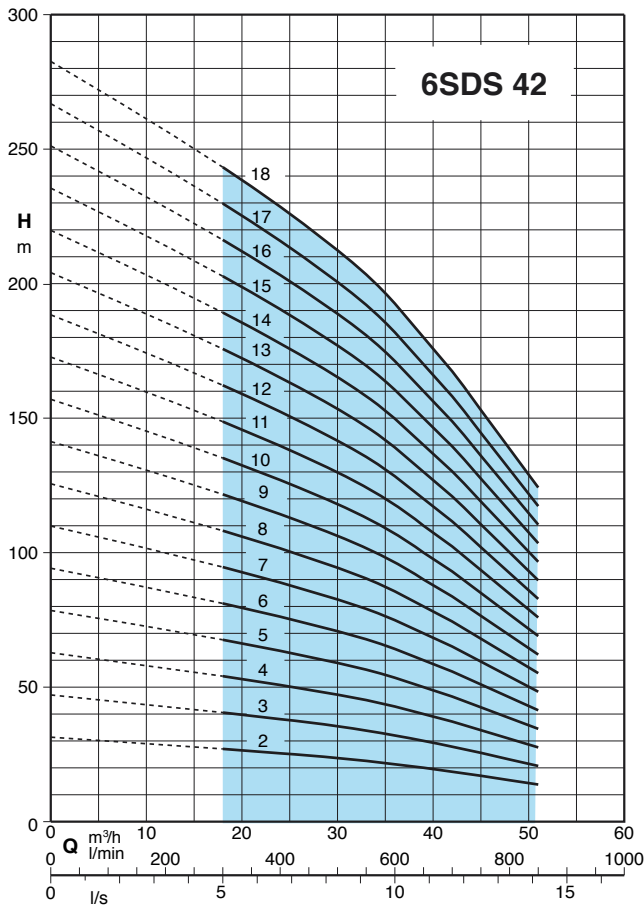

Pompe 6" (DN 150 mm) - Refoulement femelle taraudé 3" (80 x 90)

Référence	400 volts	Hydraulique		m³/h l/min	H m										DN	f mm	kg
	kW	Kg	H en mm		18	24	30	33	36	39	42	45	48	51			
6SDS 42-2	4.00	25.5	584		27	25.5	23.5	22.5	21.5	20	18.5	17	15.5	14	G 3 ISO 228	584	25.5
6SDS 42-3	5.50	31.6	686		40	38	35.5	34	32	30	28	25.5	23	21		686	31.6
6SDS 42-4	7.50	36	788		53.5	51	47	45	43	40	37	34	31	27.5		788	36
6SDS 42-5	9.20	40.3	890		67	63.5	59	56.5	53.5	50	46.5	42.5	38.5	34.5		890	40.3
6SDS 42-6	11.00	47	992		80.5	76	71	68	64	60	56	51	46	41.5		992	47
6SDS 42-7	(13)[15]	50.5	1094		94	89	82.5	79	75	70	65	59.5	54	48		1094	50.5
6SDS 42-8	15.00	55.5	1196		107	101	94.5	90.5	85.5	80	74.5	68	61.5	55		1196	55.5
6SDS 42-9	15.00	62.5	1298		120	114	106	102	96	90	84	76.5	69	62		1298	62.5
6SDS 42-10	18.50	69	1400		134	127	118	113	107	100	93	85	77	69		1400	69
6SDS 42-11	18.50	74	1502		147	140	130	124	118	110	102	93.5	85	76		1502	74
6SDS 42-12	22.00	79.2	1604		161	152	141	135	128	120	111	102	92.5	83		1604	79.2
6SDS 42-13	22.00	83.2	1706		174	165	153	147	139	130	121	110	100	90		1706	83.2
6SDS 42-14	(26)[30]	91.4	1808		187	178	165	158	150	140	130	119	108	96.5		1808	91.4
6SDS 42-15	(26)[30]	96.4	1910		201	190	177	169	160	150	139	127	115	103		1910	96.4
6SDS 42-16	30.00	101	2012		214	203	189	181	171	160	149	136	123	110		2012	101
6SDS 42-17	30.00	106	2114		228	216	200	192	182	170	158	144	131	117		2114	106
6SDS 42-18	30.00	111	2216		241	228	212	203	192	180	167	153	138	124	2216	111	

# 6SDS 58 Pompe 6" immergée fonte

## Performances, dimensions et poids

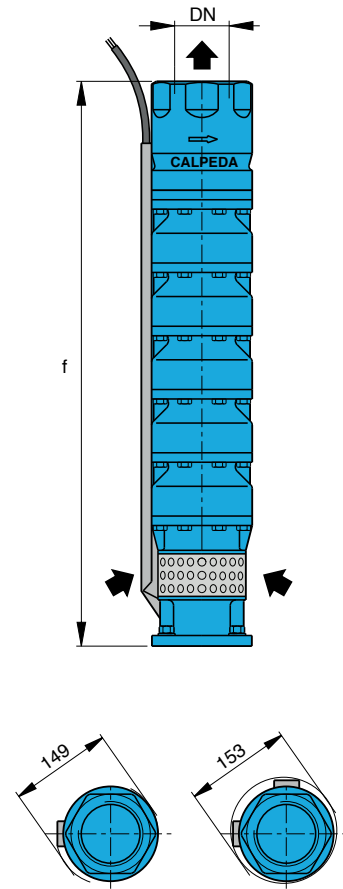
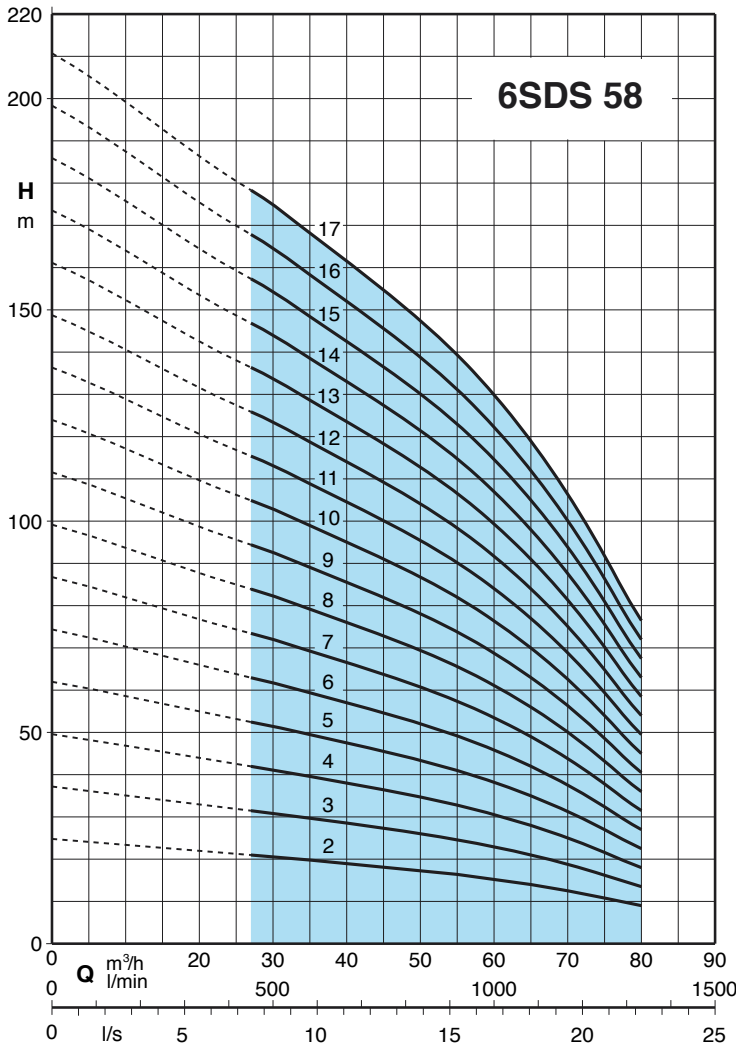

Pompe 6" (DN 150 mm) - Refoulement femelle taraudé 3" (80 x 90)

Référence	400 volts	Hydraulique		m³/h	Flow Rate (m³/h)													DN	f mm	kg
	kW	Kg	H en mm		27	35	40	45	50	55	60	65	70	75	80					
6SDS 58-2	4.00	26.5	584	450	21	20	19	18	17	16.5	15.5	14	12.5	11	9	G 3 ISO 228	584	26.5		
6SDS 58-3	5.50	31.6	686	583	32	30	28.5	27	26	24.5	23	21	18.5	16	13.5		686	31.6		
6SDS 58-4	7.50	37	788	666	42.5	39.5	38	36	34.5	33	31	28	25	21.5	18		788	37		
6SDS 58-5	9.20	43.3	890	750	53	49.5	47.5	45	43	41	38.5	35	31	27	22.5		890	43.3		
6SDS 58-6	11.00	48	992	833	63.5	59.5	57	54	51.5	49	46	42	37	32.5	27		992	48		
6SDS 58-7	(13)[15]	53.5	1094	916	74	59.5	66.5	63	60	57.5	54	49	43.5	38	31.5		1094	53.5		
6SDS 58-8	15.00	59.5	1196	1000	85	79	76	72	69	66	62	56	49.5	43	36		1196	59.5		
6SDS 58-9	18.50	65	1298	1083	95.5	89	85.5	81	77.5	74	69.5	63	56	49	40.5		1298	65		
6SDS 58-10	18.50	71	1400	1166	106	99	95	90	86	82	77	70	62	54	45		1400	71		
6SDS 58-11	22.00	76.2	1502	1250	117	109	104	99	94.5	90	85	77	68	59.5	49.5		1502	76.2		
6SDS 58-12	22.00	82.2	1604	1333	127	119	114	108	103	100	94.5	86.5	76.5	66.5	55.5		1604	82.2		
6SDS 58-13	(26)[30]	87.4	1706		138	129	123	117	112	107	100	91	80.5	70	58.5		1706	87.4		
6SDS 58-14	(26)[30]	93.4	1808		148	139	133	126	120	115	108	98	87	75.5	63		1808	93.4		
6SDS 58-15	30.00	99.4	1910		159	148	142	135	129	123	115	105	93	81	67.5		1910	99.4		
6SDS 58-16	30.00	104	2012		170	158	152	144	138	131	123	112	99	86.5	72		2012	104		
6SDS 58-17	30.00	110	2114		180	168	162	153	146	139	131	119	105	92	76.5		2114	110		

6"



### MOTEURS CALPEDA

#### Moteurs immergés rebobinables série CSR

Les moteurs 6" sont à bain d'eau avec les câbles recouverts par du chlorure de polyvinyle qui assure un meilleur effet lubrifiant, en accroissant la durée de toutes les parties en mouvement et des fils de cuivre.

Le design particulier de tous nos moteurs permet un accès facile aux différents composants en simplifiant les opérations de maintenance et de réparation.

Tous les moteurs de la gamme CSR peuvent être rebobinés et répondent aux normes NEMA.

**CSR** : exécution standard

**I-CSR** : exécution in 1.4401 (AISI316).



### MOTEURS FRANKLIN

#### Moteurs immergés encapsulés série FK

Les moteurs 6" de la série Franklin ont un stator fermé et sont imprégnés d'une résine spéciale ignifuge.

Ils possèdent un haut rendement et ont de faibles coûts d'exploitation. Ils sont intégrés dans une chambre à bain d'eau qui les protège de la pollution.

Les roulements axiaux et radiaux lubrifiés par l'eau, permettent un fonctionnement sans entretien.

La compensation de pression à l'intérieur du moteur est assurée par une membrane spéciale.

Pour faciliter la connexion, il est pourvu d'une amorce débouchable type "Water Bloc".

Garniture mécanique en carbure de silicium (SiC) très résistante pour un excellent fonctionnement avec du sable.

**FK** : exécution standard

**I-FK** : exécution in 1.4401 (AISI316).

## Performances, dimensions et poids

### Moteurs CALPEDA 6CSR et I-6CSR

Référence		kW	A	Facteur de puissance cos φ		Rendement η%		trs/min	Démarrage direct		Câble Lg 3.5 m Section en mm²	H mm	Poids kg
Standard	AISI 316			4/4	3/4	4/4	3/4		I <sub>A</sub> /I <sub>N</sub>	C <sub>A</sub> /C <sub>N</sub>			
6CSR 4	I-6CSR 4	4.00	11	0.80	0.70	70	68	2825	3	1.5	3 x (1x2,5)	530	30.5
6CSR 5.5	I-6CSR 5.5	5.50	14.5	0.81	0.72	72	72	2815	3.2	1.5		550	33
6CSR 7.5	I-6CSR 7.5	7.50	18.5	0.80	0.72	76	76	2830	4.1	2		595	38
6CSR 9.2	I-6CSR 9.2	9.20	22	0.80	0.71	78	78	2840	4	1.7		640	41.7
6CSR 11	I-6CSR 11	11.00	26	0.83	0.76	78	79	2835	5.2	2.5		670	44.4
6CSR 13	I-6CSR 13	13.00	31	0.80	0.69	79	78	2840	5	2.6	3 x (1x4)	700	47.7
6CSR 15	I-6CSR 15	15.00	35	0.80	0.72	81	81	2855	5	1.95		715	52
6CSR 18.5	I-6CSR 18.5	18.50	42	0.82	0.74	81	82	2840	5.4	2.5		750	56
6CSR 22	I-6CSR 22	22.00	49.5	0.83	0.76	81	83	2820	4.5	1.7		790	59.8
6CSR 26	I-6CSR 26	26.00	57.5	0.82	0.74	83	84	2850	5.3	2		875	70
6CSR 30	I-6CSR 30	30.00	64.6	0.80	0.74	85	87	2845	5.3	2	3 x (1x6)	1025	85.7
6CSR 37	I-6CSR 37	37.00	82.5	0.80	0.72	86	87	2870	6	2.4		3 x (1x10)	1227
6CSR 45	I-6CSR 45	45.00	98.9	0.80	0.73	85	85	2860	5.1	2	1287		119

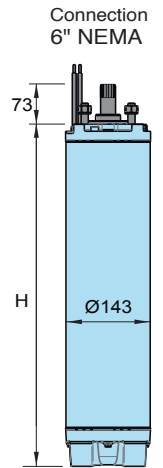

Poussée axiale : 30000 N

### Moteurs FRANKLIN 6FK et I-6FK

Référence		kW	A	Facteur de puissance cos φ			Rendement η%			trs/min	Démarrage direct		Câble Lg 4 m Section en mm²	H mm	Poids kg
Standard	AISI 316			4/4	3/4	2/4	4/4	3/4	2/4		I <sub>A</sub> /I <sub>N</sub>	C <sub>A</sub> /C <sub>N</sub>			
6FK 4	I-6FK 4	4.00	9.3	0.82	0.74	0.62	78	77	74	2860	4.6	1.5	4 x 4	581	37.5
6FK 5.5	I-6FK 5.5	5.50	12.5	0.82	0.75	0.63	79	78	74	2870	5.1	1.9		615	41.1
6FK 7.5	I-6FK 7.5	7.50	16	0.86	0.81	0.70	79	78	75	2860	5.2	1.9		646	45.2
6FK 9.2	I-6FK 9.2	9.20	20.7	0.80	0.72	0.58	81	81	78	2870	5.4	2.2		679	47.5
6FK 11	I-6FK 11	11.00	23.3	0.85	0.79	0.68	81	81	78	2860	5.5	2.1		711	50.9
6FK 15	I-6FK 15	15.00	31.3	0.85	0.80	0.70	81	81	79	2860	5.4	2.1		776	56.7
6FK 18.5	I-6FK 18.5	18.50	38.5	0.85	0.79	0.68	82	82	80	2850	6	2.5		842	63.3
6FK 22	I-6FK 22	22.00	45.3	0.86	0.81	0.71	83	83	81	2860	5.9	2.4		907	69.3
6FK 30	I-6FK 30	30.00	63.5	0.84	0.79	0.67	83	83	80	2860	6.2	2.6	4 x 8.3	1037	83.9
6FK 37	I-6FK 37	37.00	79	0.85	0.80	0.70	81	81	78	2875	5.2	2.3		1421	138
6FK 45	I-6FK 45	45.00	95.2	0.84	0.80	0.70	82	82	80	2875	5.3	2.2		1574	152

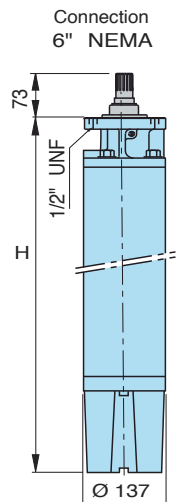

Poussée axiale : de 4.00 à 22.00 kW = 15500 N  
de 30.00 à 45.00 kW = 27500 N

# Demande de prix IMMERGÉES

Par mail  
devis@calpeda.fr  
ou fax au  
02.40.03.16.70

SOCIÉTÉ : .....	DATE : .....
ADRESSE : ..... CP-VILLE : .....	CLIENT : <input type="checkbox"/> OUI <input type="checkbox"/> NON
NOM : .....	FAX : .....
TÉLÉPHONE : .....	E-MAIL : .....
RÉFÉRENCE CHANTIER : .....	<input type="checkbox"/> POUR DEVIS <input type="checkbox"/> POUR EXÉCUTION PRÉVU LE : .....

POMPAGE dans :  PUIT  FORAGE  CUVE (Eaux pluviales).....litres  AUTRE.....

<b>1</b> Diamètre forage ou puits <input type="text"/> mm	Profondeur <input type="text"/> mètres*
<b>2</b> Profondeur de la pompe Niveau d'eau dans le forage** Statique <input type="text"/> mètres	<b>Pp</b> <input type="text"/> mètres Dynamique <input type="text"/> mètres
Débit : Source <input type="text"/>	Souhaité <input type="text"/> m <sup>3</sup> /h*
Pression souhaitée (Ps = Pression de service)	<input type="text"/> bars*
<b>3</b> Distance du puits au réservoir	<b>Lg</b> <input type="text"/> mètres*
<b>4</b> Hauteur du refoulement (Dénivelé)	<input type="text"/> mètres*
Diamètre du tuyau de refoulement	<input type="text"/> mm

## UTILISATION

- 1 ou 2 robinets de puisage : 1,5 m<sup>3</sup>/h
- Maison seule : 2 m<sup>3</sup>/h
- Jardin seul (800 m<sup>2</sup> Maxi) : 2 à 3 m<sup>3</sup>/h
- Maison + Jardin (1500 m<sup>2</sup> Maxi) : 3 à 4 m<sup>3</sup>/h
- Elevage : 4 à 5 m<sup>3</sup>/h
- Pompe à chaleur (PAC) : m<sup>3</sup>/h

## TENSION

- 230 V mono  230 V tri  400 V tri
- INSTALLATION COMPLÈTE**

\* Eléments indispensables à la réalisation du devis.  
\*\* Eléments permettant de déterminer la profondeur de la pompe.

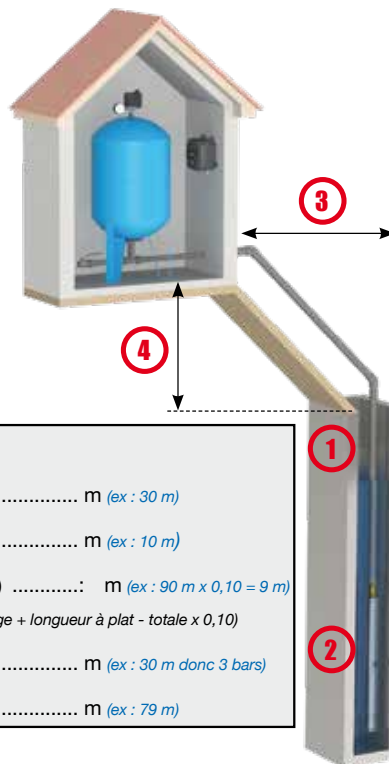

<b>HMT : Hauteur Manométrique Totale =</b>	
Profondeur de la pompe <b>2</b>	: ..... m (ex : 30 m)
+ Hauteur du refoulement <b>4</b>	: ..... m (ex : 10 m)
+ Pertes de charge ( <b>Pp + Lg x 0,10</b> )	: ..... m (ex : 90 m x 0,10 = 9 m) <small>(Longueur de tuyauterie - hauteur dans le forage + longueur à plat - totale x 0,10)</small>
+ Pression de service ( <b>Ps</b> )	: ..... m (ex : 30 m donc 3 bars)
Soit un total de	: ..... m (ex : 79 m)

## POMPE Réf : .....

- Moteur CALPEDA  Moteur FRANKLIN
- Câble électrique RNF - 4G .....
- Manchon thermo  Monté  Non monté
- Corde Nylon  .....Manille(s) inox pour corde
- Câble inox  .....Serres-câble inox
- Kit de sortie de forage KSF .....
- Tête de sortie de forage TSF .....
- Filtration  Tuyau semi-rigide.....

## RÉSERVOIR Volume : ..... Litres

- Vessie  Diaphragme  Polyester  Galva
- Kit pressostat + Mano  A Sec  A Glycérine
- Kit sortie de réservoir KSR .....

## COFFRET

- MCOMP  VIGICAL  EASYMAT
- Sécurité manque d'eau par :  
 .....Sonde(s)  Cos phi  Flotteur
- Kit complet KEASYFOR en.....



Calpeda Pompes

19, rue de la communauté - ZA La Forêt - 44140 LE BIGNON  
Tél. 02 40 03 13 30 - Fax 02 40 03 16 70 - email : info@calpeda.fr - www.calpeda.fr

SAS au capital de 1 030 000 € - RCS Nantes B 322 698 093 - Siret 322 698 093 00059 - Code NAF 4669B - N° TVA intra communautaire : FR50322698 093



water passion

6SDX - CALPEDA - 04.16 (Doc). Document non contractuel et non définitif, soumis à modifications. Calpeda France se donne le droit à toute rectification concernant la présente documentation.