

**LERROY
SOMER**®



MVE
motovariateur électronique
à courant continu

variantes

MVE + COMPABLOC

Réducteur à engrenages parallèles des vitesses de 1,6-16 à 120-1200 min⁻¹.
Voir notre catalogue réf. J3...



Vitesse de sortie min ⁻¹		Vitesse d'entrée 3000 min ⁻¹			
		Type → Puiss. kW ↘	MFA 63 S VE 18	MFA 63 M VE 25	MFA 63 L VE 36
PV*	GV*	Indice de réduction ↓	0,18	0,25	0,37
1,6	24	125			
2	30	100	Cb A4		Cb B3
2,5	37,5	80			
3,2	47,6	63			
4	60	50			Cb A3
5	75	40	Cb X3		
6,3	93,7	32			
8	120	25			
10	150	20			
12,5	187,5	16			
16	240	12,5		Cb X2	
20	300	10			
25	375	8			
31,7	476,2	6,3			
40	600	5			
50	750	4			
62,5	937	3,2		Cb A1	
80	1200	2,5			

* PV : petite vitesse - GV : grande vitesse.

MVE + MÉCABLOC ou MINIBLOC

Réducteurs à roue et vis sans fin des vitesses de 2,6-26 à 40-400 min⁻¹.
Voir notre catalogue réf. J1...

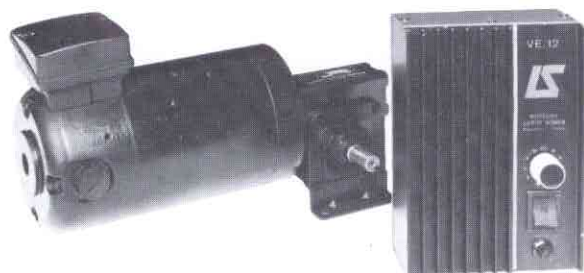

Vitesse de sortie min ⁻¹		Vitesse d'entrée 3000 min ⁻¹			
		Type → Puiss. kW ↘	MFA 63 S VE 18	MFA 63 M VE 25	MFA 63 L VE 36
PV	GV	Indice de réduction ↓	0,18	0,25	0,37
2,7	40	75			
3,3	50	60			vR
5	75	40			
6,7	100	30			
10	150	20			MVA
13,3	200	15			
20	300	10			
40	600	5			

Exemple de sélection : 0,18 kW à 13,3-200 min⁻¹.
On choisit le type MVA 15/MFA 63S - VE 18.

MVE

Motovariateur type MFA... VE...

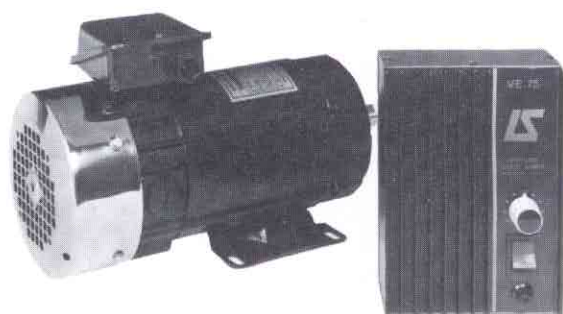

MFA

VE

Moteurs présentés avec capot inox en option.

TYPE	P	U	I	M	n
MFA	kW	V	A	N.m	min ⁻¹
63 S	0,18	180	1,3	0,6	3000
63 M	0,25	180	1,7	0,8	3000
63 L	0,37	180	2,6	1,2	3000
80 S	0,37	180	2,6	1,8	2000
80 L	0,55	180	3,7	2,6	2000
80 L	0,75	180	5,1	3,6	2000
80 VL	1	180	6,6	4,7	2000

P : puissance
U : tension d'induit
I : intensité

M : moment nominal
n : vitesse maxi

caractéristiques

Vitesse de sortie min ⁻¹		Vitesse d'entrée 2000 min ⁻¹				
		Type → Puiss. kW ↘	MFA 80 S VE 37	MFA 80 L VE 55	MFA 80 L VE 75	MFA 80 VL VE 100
		Indice de réduction ↓	0,37	0,55	0,75	1
PV	GV					
1,1	16	125				
1,3	20	100				
1,7	25	80				
2,1	31,7	63				
2,7	40	50				
3,3	50	40				
4,2	62,5	32				
5,3	80	25				
6,7	100	20				
8,3	125	16				
10,7	160	12,5				
13,3	200	10				
16,7	250	8				
21,1	317	6,3				
26,6	400	5				
33,3	500	4				
41,7	625	3,2				
53,3	800	2,5				

Exemple de sélection : 0,75 kW à 6,7-100 min⁻¹ ; on choisit le type Cb B2 - 20/MFA 80L-VE 75.

Cb X - A - B - C - D

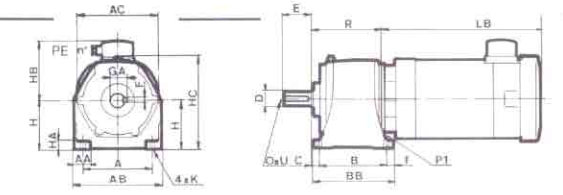

Cb A1 - B1 - C1

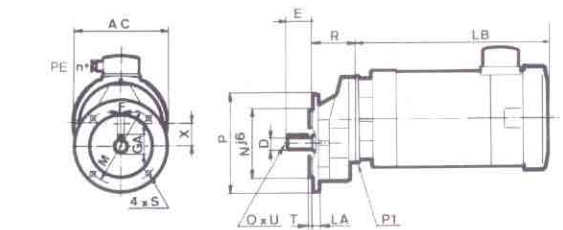
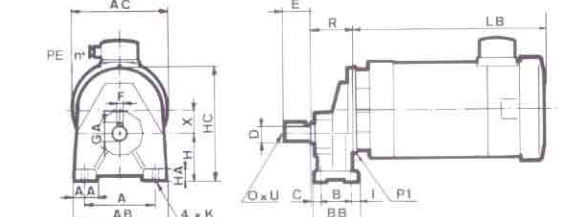
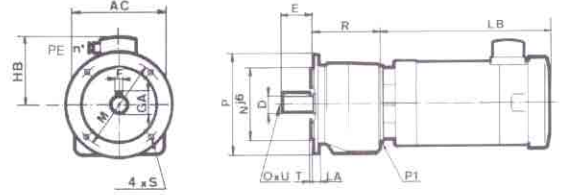

Vitesse de sortie min ⁻¹		Vitesse d'entrée 2000 min ⁻¹				
		Type → Puiss. kW ↘	MFA 80 S VE 37	MFA 80 L VE 55	MFA 80 L VE 75	MFA 80 VL VE 100
		Indice de réduction ↓	0,37	0,55	0,75	1
PV	GV					
1,8	26,6	75				
2,2	33,3	60	xR		yR	
3,3	50	40				
4,4	66,6	30	x		y	
6,7	100	20	xR		yR	
8,9	133,3	15				
13,3	200	10	x		y	
26,7	400	5				

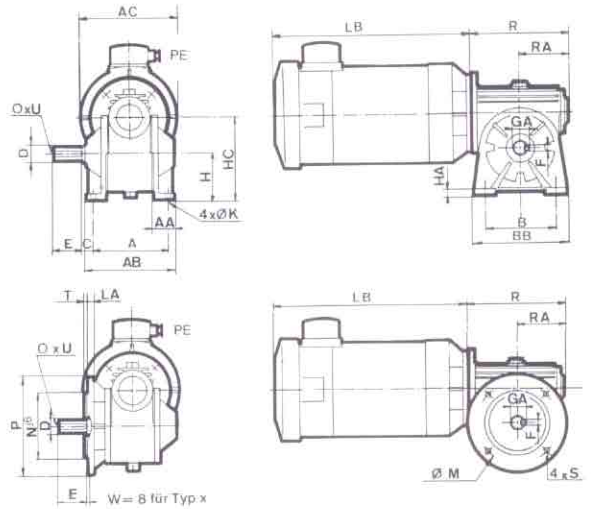

FIXATION PAR SOCLE

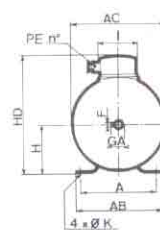

FIXATION PAR BRIDE

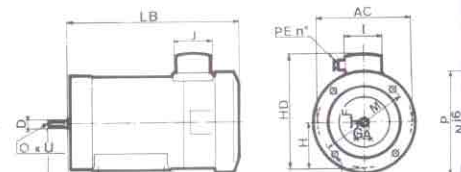

A TROUS LISSES

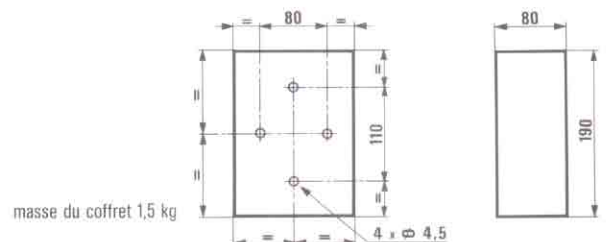

masse du coffret 1,5 kg

caractéristiques des moteurs

- Construction fermée étanche IP 55.
- Excitation par aimants permanents.
- Conforme aux normes UTE et publications CEI.
- Roulements étanches.
- Entretien réduit et facile.

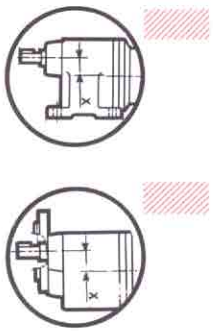

TYPE Cb	R	x	P1	FIXATION PAR SOCLE										MASSE RED SEUL kg
				A	AA	AB	B	BB	C	H	HA	HC	K	
D	240	0	200	170	45	230	240	275	19,5	125	20	230	17	26,5
C	192	0	160	135	49	185	192	218	13	100	16	197	14	14,7
B	165	0	140	110	35	149	165	195	16	80	15	166	9	9
A*	145	0	80	125	30	150	135	160	22	71	12	143	9	3,5
X	135	27	80	115	22	135	60	80	19	90	15	122	9	3
C1	104	50	160	140	40	180	80	115	21	90	20	220	13	6,6
B1	97	41	140	120	35	160	75	105	18	80	18	191	11	5
A1	88	33	80	125	32,5	150	70	95	22	71	12	173	9	1,5

* A4 : R = 164; B = 154; BB = 179. En version B5; A2-3 : R = 152; A4 : R = 171.

Position de la boîte à bornes par rapport au carter compabloc.

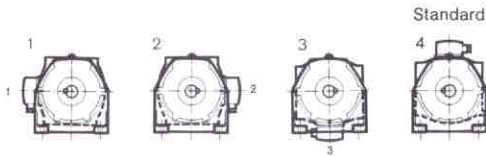

TYPE Cb	BRIDE						ARBRE					
	M	N	P	LA	S	T	D	E	O x U	GA	F	
D	265	230	300	12	14	4	40 _{h6}	80	14 x 30	43	12	
C	215	180	250	12	14	3,5	30 _{h6}	60	10 x 25	33	8	
B	165	130	200	12	11	3,5	25 _{h6}	50	8 x 20	28	8	
A	115	95	140	10	9	3	20 _{h6}	45	6 x 15	22,5	6	
X	100	80	120	10	7	2,5	16 _{h6}	40	5 x 15	18	5	
C1	165	130	200	12	11	3,5	25 _{h6}	50	8 x 16	28	8	
B1	130	110	160	10	9	3,5	20 _{h6}	40	5 x 11	22,5	6	
A1	115	95	140	10	9	3	16 _{h6}	40	5 x 15	18	5	

TYPE	FIXATION PAR SOCLE (H0)											MASSE RED SEUL kg	
	A	AA	AB	B	BB	C	H	HA	HC	K	RA		
yR	160	55	205	250	300	27,5	155	16	278,75	13	285	145	46
y	150	43	180	150	190	20	95	14	166,25	11	195	95	19,5
xR	140	43	170	200	245	25	116	14	212,50	11	241	122	23
x	125	34	150	110	145	12,5	75	13	130,25	11	158	80	11
vR	105	38	130	90	138	0	75	11	137	11	149	74	8
MVA	80	20	98	63	80	0	50	3	88,60	6,5	109	49	1,8

Position de la boîte à bornes par rapport au carter mécabloc.

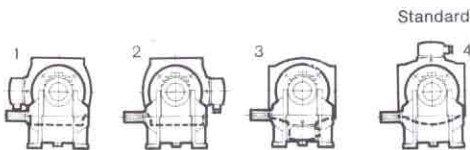

TYPE	BRIDE (M0)						ARBRE					
	M	N	P	LA	S	T	D	E	O x U	GA	F	
yR	215	180	250	15	14	4	35 _{h6}	80	12 x 25	38	10	
y	165	130	200	12	11	3,5	30 _{h6}	60	10 x 20	33	8	
xR	165	130	200	12	11	3,5	30 _{h6}	60	10 x 20	33	8	
x	130	110	160	10	9	3,5	25 _{h6}	50	8 x 15	28	8	
vR	115	95	140	10	9	3	20 _{h6}	45	6 x 15	22,5	6	
MVA	85	70	105	8	7	3	14 _{h6}	30	5 x 15	16	5	

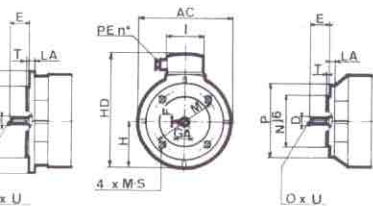

A TROUS TARAUDÉS

TYPE MFA	FIXATION PAR SOCLE													MASSE kg
	A	AB	AC	B	C	H	HD	I	J	K	LB	LC	PE	
63S	100	120	138	80	26	63	165	100	95	7	195		11	7,5
63M	100	120	138	80	26	63	165	100	95	7	220		11	9,2
63L	100	120	138	80	26	63	165	100	95	7	250		11	11
80S	125	155	158	100	50	80	213	100	95	9	258		16	14
80L	125	155	158	100	50	80	213	100	95	9	308		16	18
80VL	125	155	158	100	50	80	213	100	95	9	358		16	22



TYPE MFA	BRIDE B5						BRIDE B14				
	M	N	P	LA	S	T	M	N	P	S	T
63S							75	60	90	M5	2,5
63M							75	60	90	M5	2,5
63L							75	60	90	M5	2,5
80S	165	130	200	10	11	3,5	100	80	120	M6	3
80L	165	130	200	10	11	3,5	100	80	120	M6	3
80VL	165	130	200	10	11	3,5	100	80	120	M6	3

TYPE MFA	ARBRE				
	D	E	O x U	GA	F
63S	11 _{h6}	23	4 x 10	12,5	4
63M	11 _{h6}	23	4 x 10	12,5	4
63L	11 _{h6}	23	4 x 10	12,5	4
80S	19 _{h6}	40	6 x 15	21,5	6
80L	19 _{h6}	40	6 x 15	21,5	6
80VL	19 _{h6}	40	6 x 15	21,5	6

Motoriser et faire varier la vitesse

- bandes transporteuses, trémies, passerelles roulantes...
- chariots transporteurs, transferts...
- tours de potier, à polir, brosseuses...
- machines à imprimer, à repasser, à trier...
- tourelles porte-outils, bancs d'essais...
- machines à bobiner, cabestans, visionneuses...
- fours tunnels, ventilation, etc.

Une solution à vos problèmes :

Le MVE de LEROY-SOMER

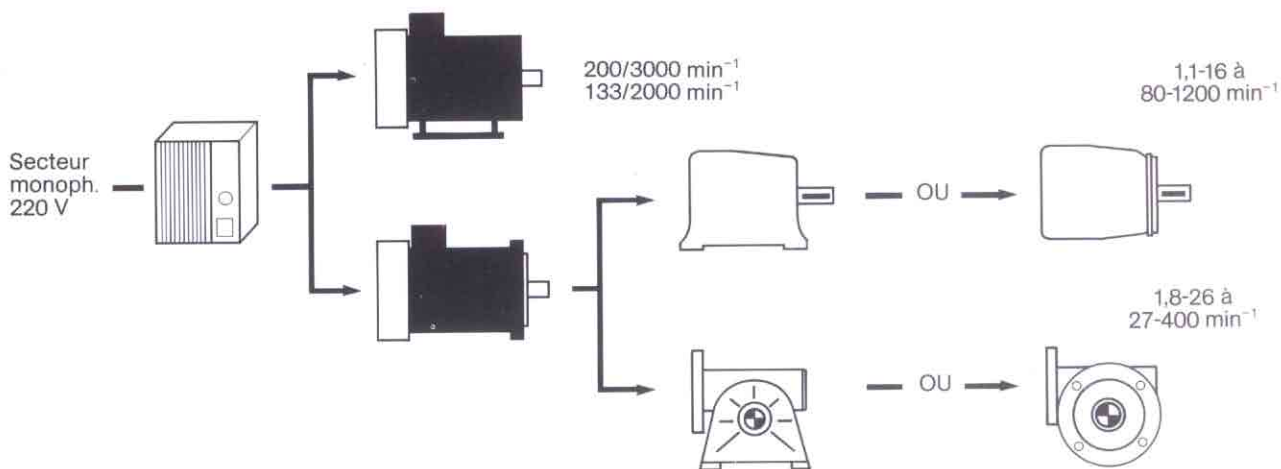

Le MVE est :

- un variateur électronique à thyristors en coffret **IP 40**;
- un moteur courant continu **IP 55** à aimants permanents;
- une gamme de réducteurs accouplés directement au moteur.

Le MVE vous permet :

- une vitesse variant dans un rapport de 1 à 15 **sélectionnée en marche ou à l'arrêt**, en service S1 à moment constant;
- un démarrage en souplesse;
- une limitation des efforts à 1,5 fois le moment nominal;
- une fixation par bride ou socle.

* *Autres possibilités : réducteur ORTHOBLOC, frein, boîtier ISM (inversion sens de marche), nous consulter.*