

Ama-Drainer

400 & 500



Groupe submersible inoxydable pour eaux grises.

Passage libre 10 à 35 mm.

Livret technique : 2333.53



> Domaine d'emploi

Vidange automatique de fosses, de puisards, de cours et de caves inondées, rabattement de nappes de surface, drainage de passages souterrains, captage d'eau dans des rivières ou réservoirs, évacuation d'eaux grises pouvant contenir des fibres.

> Exécution

Groupe submersible monobloc, vertical, monocellulaire, IP 68, équipé ou non d'une commande automatique, profondeur d'immersion maximale 10 m.

> Caractéristiques

Orifice de refoulement :	Rp 1"½ - 2"
Q max. m³/h :	50
H max. m :	21
T max. °C :	+ 40
Passage libre pour solide de diamètre	10 mm pour AD .../10 11 mm pour AD .../11 35 mm pour AD .../35

> Matériaux

Corps de pompe :	Polypropylène
Roue :	Polyamide
Arbre :	Acier Cr.
Carcasse moteur :	Acier Cr.Ni.

> Exécution avec chemise de refroidissement

Le moteur est refroidi par une enveloppe double qui permet le fonctionnement dénoyé. La chemise de refroidissement peut aussi être ajoutée par la suite.

Le conseil en plus

Garantissez-vous contre le manque d'eau

- Votre pompe KSB intègre une protection du moteur qui évite toute surcharge en particulier en cas de marche à sec.

Exécution avec chemise de refroidissement (Version K)

- Le moteur est refroidi par une enveloppe double qui permet le fonctionnement dénoyé.
- La chemise de refroidissement peut aussi être ajoutée par la suite.

motralec

4 rue Lavoisier . ZA Lavoisier . 95223 HERBLAY CEDEX
Tel. : 01.39.97.65.10 / Fax. : 01.39.97.68.48

Demande de prix / e-mail : service-commercial@motralec.com

www.motralec.com

Pour toute commande dont le montant net hors taxes est inférieur à 800 €, une participation aux frais de dossier sera facturée à hauteur de 25 €

Photographies non contractuelles.
Sous réserve de modifications techniques.

Ama-Drainer 400 & 500

Groupe submersible inoxydable pour eaux grises

> Tarifs Produits

Ama-Drainer N : sans flotteur S : avec flotteur E : monophasé D : triphasé	n° de code	Prix H.T. €	GM
Passage de 10 mm - SANS chemise de refroidissement			
A 405 NE/10	29128651	577,48	32
A 405 SE/10	29128650	642,96	32
A 405 ND/10	29128652	570,03	32
A 405 SD/10	29128742	693,56	32
A 407 NE/10	29128654	634,04	32
A 407 SE/10	29128653	693,56	32
A 407 ND/10	29128655	607,25	32
A 407 SD/10	29128743	741,18	32
A 411 NE/10	29128657	735,71	32
A 411 SE/10	29128656	788,10	32
A 411 ND/10	29128658	711,88	32
A 411 SD/10	29128744	803,56	32
A 415 NE/10	29128660	1 028,57	32
A 415 SE/10	29128659	1 085,68	32
A 415 ND/10	29128661	1 004,72	32
A 415 SD/10	29128745	1 097,61	32
A 422 ND/10	29128662	1 323,79	32
A 422 SD/10	29128746	1 420,22	32
Passage de 11 mm - SANS chemise de refroidissement			
A 522 ND/11	29128865	1 553,57	32
A 522 SD/11	29128866	1 647,56	32

Attention pour les versions SD :
Neutre impératif (3 phases + neutre + terre)

> Accessoires d'installation page 18

> Tarifs Produits

Ama-Drainer N : sans flotteur S : avec flotteur E : monophasé D : triphasé	n° de code	Prix H.T. €	GM
Passage de 10 mm - AVEC chemise de refroidissement			
A 505 NE/10K	29128664	645,92	32
A 505 SE/10K	29128663	711,42	32
A 505 ND/10K	29128665	638,49	32
A 505 SD/10K	29128747	762,02	32
A 507 NE/10K	29128667	702,50	32
A 507 SE/10K	29128666	762,02	32
A 507 ND/10K	29128668	675,69	32
A 507 SD/10K	29128748	809,64	32
A 511 NE/10K	29128670	790,46	32
A 511 SE/10K	29128669	842,85	32
A 511 ND/10K	29128671	766,66	32
A 511 SD/10K	29128749	858,32	32
A 515 NE/10K	29128673	1 083,32	32
A 515 SE/10K	29128672	1 140,47	32
A 515 ND/10K	29128674	1 059,52	32
A 515 SD/10K	29128750	1 152,37	32
A 522 ND/10K	29128675	1 378,55	32
A 522 SD/10K	29128751	1 474,97	32
Passage de 35 mm - SANS chemise de refroidissement			
A 405 NE/35	29128677	683,16	32
A 405 SE/35	29128676	706,97	32
A 405 ND/35	29128678	759,05	32
A 405 SD/35	29128752	805,19	32
A 411 NE/35	29128680	955,94	32
A 411 SE/35	29128679	1 004,72	32
A 411 ND/35	29128681	952,37	32
A 411 SD/35	29128753	995,22	32
A 422 ND/35	29128682	1 642,84	32
A 422 SD/35	29128754	1 695,20	32

Attention pour les versions SD :
Neutre impératif (3 phases + neutre + terre)

> **Courbes caractéristiques**

Tolérances suivant ISO 9906 niveau 3B

Passage libre 10 mm - Roue multi-aubes semi-ouverte

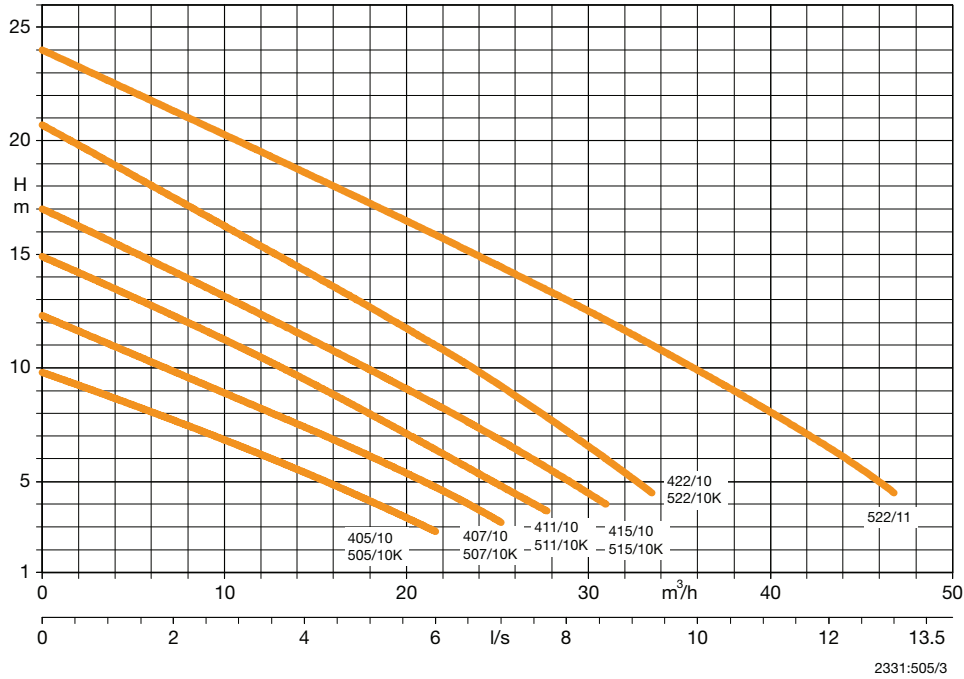

Tolérances suivant ISO 9906 niveau 3B

Passage libre 35 mm - Roue vortex

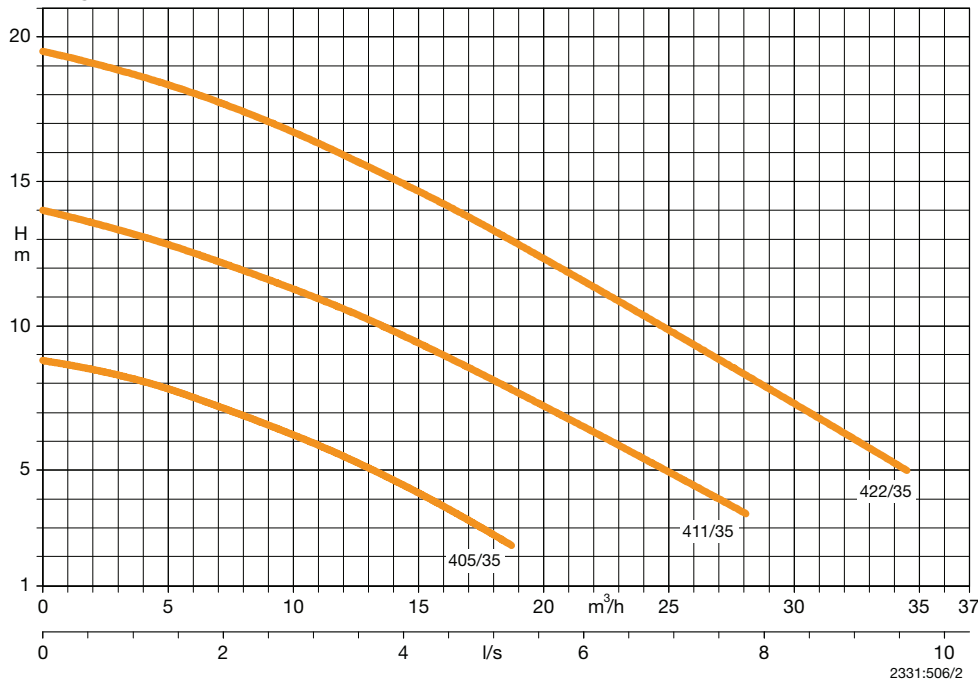

Ama-Drainer 400 & 500

Groupe submersible inoxydable pour eaux grises

> Fiche technique

Pour l'ensemble des exécutions

- 10 m de câble d'alimentation : H07RNF3G1 pour les groupes monophasés & S07RNF6G1 pour les groupes triphasés,
- Câble pour la commande niveau H07RNF3G1 : 0,5 m pour les SE & 10 m pour les SD.

> Exécution standard pour liquides chargés

Ama-Drainer	Orifice G	P ₁ [kW]	P ₂ [kW]	Intensité 1~230V [A]	Intens. 3~400V [A]	Poids [kg]
Passage de 10 mm (11 mm pour les A 522/11) SANS chemise de refroidissement						
A 405 NE/10	1" ½	0,9	0,55	4,1	-	12,2
A 405 SE/10	1" ½	0,9	0,55	4,1	-	12,7
A 405 ND/10	1" ½	0,76	0,55	-	1,7	13,3
A 405 SD/10	1" ½	0,76	0,55	-	1,7	15,1
A 407 NE/10	1" ½	1,26	0,75	5,5	-	12,2
A 407 SE/10	1" ½	1,26	0,75	5,5	-	12,7
A 407 ND/10	1" ½	1,01	0,75	-	1,9	13,3
A 407 SD/10	1" ½	1,01	0,75	-	1,9	15,1
A 411 NE/10	1" ½	1,45	1,1	6,55	-	14,5
A 411 SE/10	1" ½	1,45	1,1	6,55	-	15,0
A 411 ND/10	1" ½	1,54	1,1	-	2,5	13,3
A 411 SD/10	1" ½	1,54	1,1	-	2,5	15,1
A 415 NE/10	1" ½	2,07	1,5	8,95	-	14,5
A 415 SE/10	1" ½	2,07	1,5	8,95	-	15,0
A 415 ND/10	1" ½	1,88	1,5	-	3,6	15,6
A 415 SD/10	1" ½	1,88	1,5	-	3,6	17,5
A 422 ND/10	1" ½	2,9	2,2	-	4,8	15,7
A 422 SD/10	1" ½	2,9	2,2	-	4,8	17,6
A 522 ND/11	2"	2,9	2,2	-	4,8	22,5
A 522 SD/11	2"	2,9	2,2	-	4,8	24,5

> Exécution standard pour liquides chargés

Ama-Drainer	Orifice G	P ₁ [kW]	P ₂ [kW]	Intensité 1~230V [A]	Intens. 3~400V [A]	Poids [kg]
Passage de 10 mm - AVEC chemise de refroidissement						
A 505 NE/10 K	2"	0,9	0,55	4,1	-	14,2
A 505 SE/10 K	2"	0,9	0,55	4,1	-	14,7
A 505 ND/10 K	2"	0,76	0,55	-	1,7	15,3
A 505 SD/10 K	2"	0,76	0,55	-	1,7	17,1
A 507 NE/10 K	2"	1,26	0,75	5,5	-	14,2
A 507 SE/10 K	2"	1,26	0,75	5,5	-	14,7
A 507 ND/10 K	2"	1,01	0,75	-	1,9	15,3
A 507 SD/10 K	2"	1,01	0,75	-	1,9	17,1
A 511 NE/10 K	2"	1,45	1,1	6,55	-	16,5
A 511 SE/10 K	2"	1,45	1,1	6,55	-	17,0
A 511 ND/10 K	2"	1,54	1,1	-	2,5	15,3
A 511 SD/10 K	2"	1,54	1,1	-	2,5	17,1
A 515 NE/10 K	2"	2,07	1,5	8,95	-	16,5
A 515 SE/10 K	2"	2,07	1,5	8,95	-	17,0
A 515 ND/10 K	2"	1,88	1,5	-	3,6	17,6
A 515 SD/10 K	2"	1,88	1,5	-	3,6	19,5
A 522 ND/10 K	2"	2,9	2,2	-	4,8	17,7
A 522 SD/10 K	2"	2,9	2,2	-	4,8	19,6
Passage de 35 mm - SANS chemise de refroidissement						
A 405 NE/35	1" ½	0,9	0,55	4,1	-	13,2
A 405 SE/35	1" ½	0,9	0,55	4,1	-	13,7
A 405 ND/35	1" ½	0,76	0,55	-	1,7	14,4
A 405 SD/35	1" ½	0,76	0,55	-	1,7	16,1
A 411 NE/35	1" ½	1,45	1,1	6,55	-	15,5
A 411 SE/35	1" ½	1,45	1,1	6,55	-	16,0
A 411 ND/35	1" ½	1,54	1,1	-	2,5	14,4
A 411 SD/35	1" ½	1,54	1,1	-	2,5	16,1
A 422 ND/35	1" ½	2,9	2,2	-	4,8	16,9
A 422 SD/35	1" ½	2,9	2,2	-	4,8	18,7

Ama-Drainer 400 & 500
Groupe submersible inoxydable pour eaux grises

> **Encombrement**

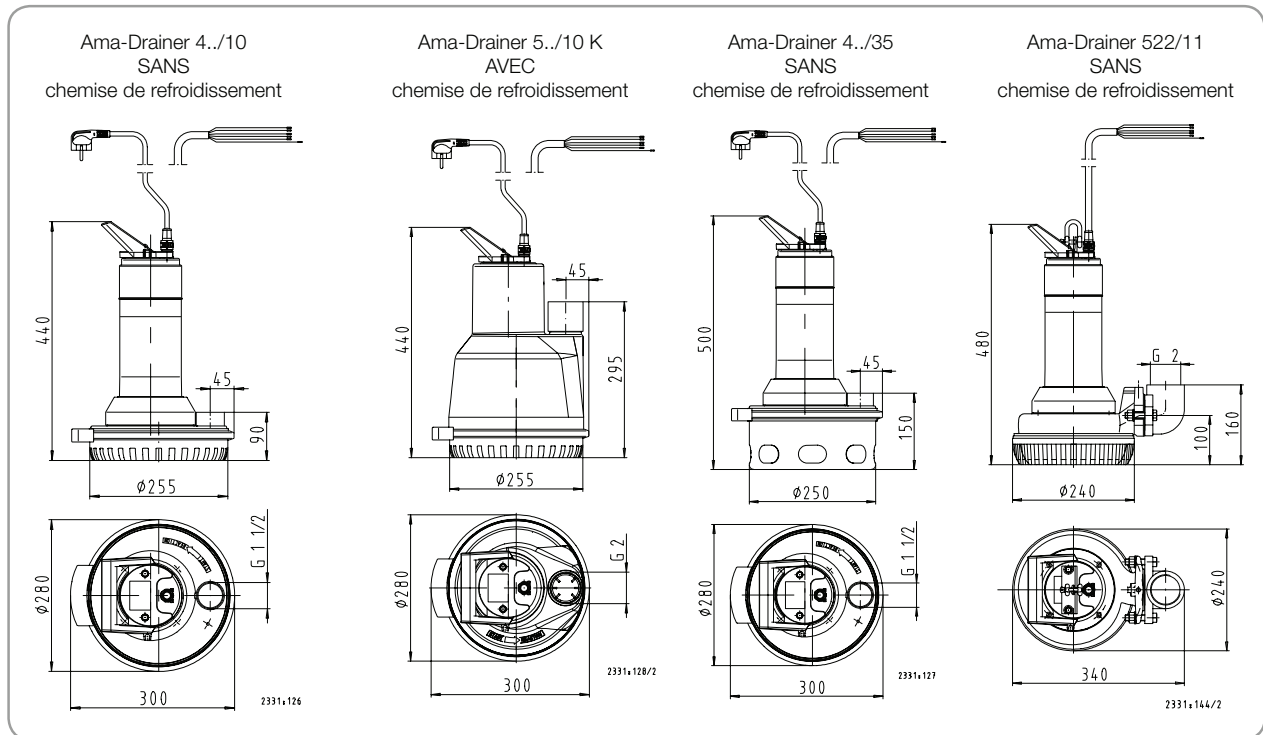



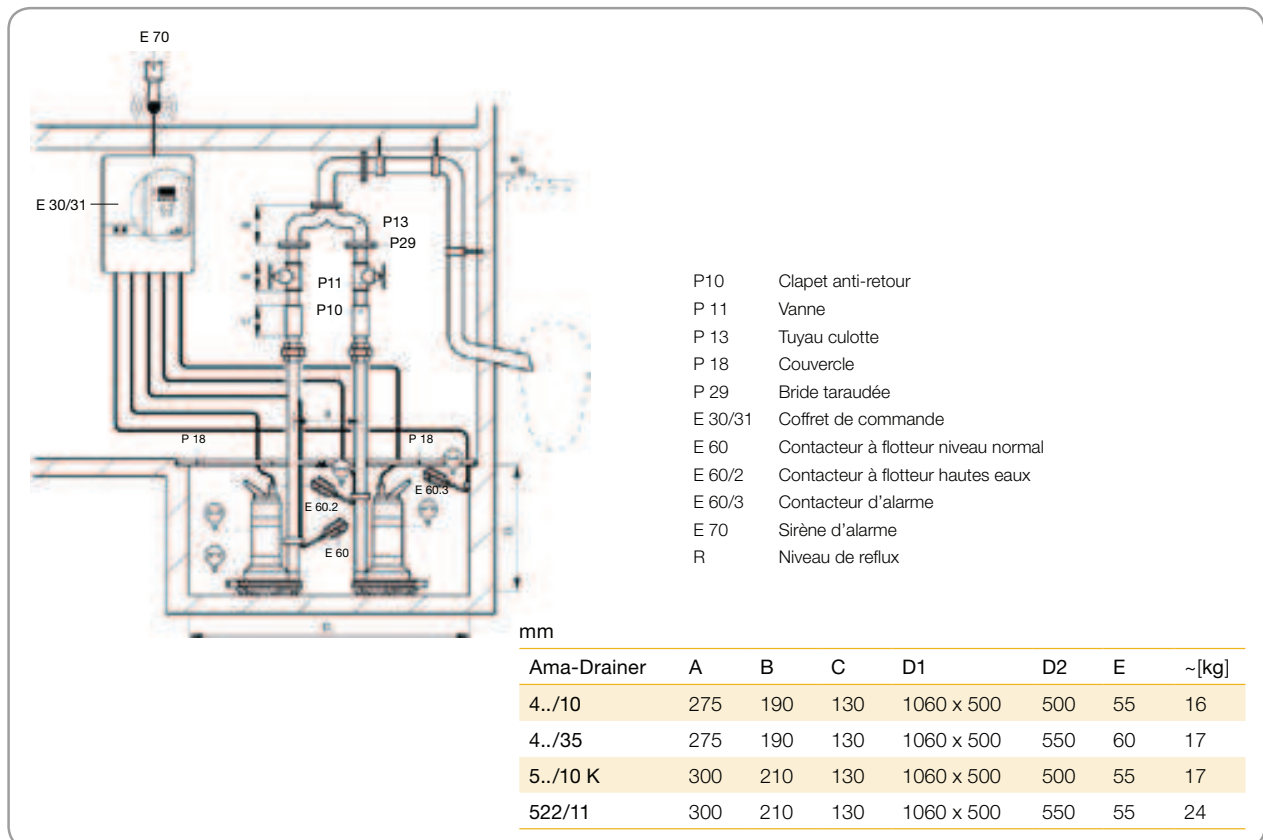

Exemple d'installation d'un poste double Ama-Drainer 405 ... 422 NE/ND / 505 ... 522 NE/ND





Ama-Drainer 400 & 500



Groupe submersible inoxydable pour eaux grises

> Accessoires hydrauliques

					
Ama-Drainer	P 10 Clapet anti-retour à battant en matériaux synthétique	P 10 Clapet anti-retour en acier inoxydable	P 11 Vanne	P 13 Tuyau culotte (DN 40)	P 18 Couverture
AD 4../10	01009772	01084935	00411502	40000688	18075627
Prix H.T. / GM	61,73 € / 24	351,51 € / 24	37,70 € / 24	354,94 € / 24	250,33 € / 24
AD 4../35	01009772	01084935	00411502	40000688	18075627
Prix H.T. / GM	61,73 € / 24	351,51 € / 24	37,70 € / 24	354,94 € / 24	250,33 € / 24
AD 5../10K	01009773	01084937	00411503	40000689	18075627
Prix H.T. / GM	63,44 € / 24	378,94 € / 24	49,71 € / 24	414,91 € / 24	250,33 € / 24
AD 522/11	01009773	01084937	00411503	40000689	18075627
Prix H.T. / GM	63,44 € / 24	378,94 € / 24	49,71 € / 24	414,91 € / 24	250,33 € / 24

> Accessoires électriques

			
Ama-Drainer	E 60 Contacteur à flotteur (10 m)	E 70 Sirène d'alarme Uniquement pour LevelControl	Dispositif (AS 0)
AD 4../10	11037744	01086547	29128401
Prix H.T. / GM	86,56 € / 24	82,31 € / 24	99,10 € / 73
AD 4../35	11037744	01086547	29128401
Prix H.T. / GM	86,56 € / 24	82,31 € / 24	99,10 € / 73
AD 5../10K	11037744	01086547	29128401
Prix H.T. / GM	86,56 € / 24	82,31 € / 24	99,10 € / 73
AD 522/11	11037744	01086547	29128401
Prix H.T. / GM	86,56 € / 24	82,31 € / 24	99,10 € / 73

						.05 E	.07 E	.11 E	.15 E	.05 D	.07 D	.11 D	.15 D	.22 D	522 D/11
	Prix H.T. €	GM		Prix H.T. €	GM										
19073874	810,10	73	19073884	1 122,60	73	●	●								
19073875	810,10	73	19073885	1 122,60	73			●	●						
19073877	810,10	73	19073887	1 122,60	73					●	●				
19073878	810,10	73	19073888	1 122,60	73							●	●		
19073879	810,10	73	19073889	1 122,60	73									●	●

> Descriptif et autres accessoires électriques, se reporter page 75

motralec

4 rue Lavoisier . ZA Lavoisier . 95223 HERBLAY CEDEX
 Tel. : 01.39.97.65.10 / Fax. : 01.39.97.68.48
 Demande de prix / e-mail : service-commercial@motralec.com
www.motralec.com