

TOURELLES D'EXTRACTION

THC

TOURELLES HÉLICO-CENTRIFUGES

- Extraction d'air
- Insufflation d'air
- Facilité d'installation
- Deux vitesses

Application

- Habitat collectif existant
- Locaux tertiaires

- Les tourelles THC sont fournies en standard en configuration extraction et peuvent se transformer en tourelles d'insufflation en inversant le corps central (moto turbine).

Gamme

- 5 tailles : 500 -160 / 800N / 800 / 1 300 / 2 000.
- 4 diamètres en raccordement sur conduits : 160 / 200 / 250 / 315 mm.
- Débits de 200 à 1 725 m³/h.

Description

Construction

- Corps en plastique technique noir pour les tailles 500 et 800.
- Corps en tôle d'acier peinte pour les tailles 1 300 et 2 000.
- Embase et bride de raccordement en tôle d'acier.
- Calotte en tôle d'aluminium repoussée (taille 1300 et 2000) ou en acier (taille 500 et 800), avec grillage anti-volatile.
- Peinture polyester noir anticorrosion sur toutes les parties métalliques.
- Hélice en ABS pour modèles 500 et 800, en tôle d'acier pour modèles 1 300 et 2 000.

Motorisation

- Moteur à rotor extérieur, IP44, classe B, protection thermique intégrée à réarmement manuel.
- 2 vitesses monophasé 230V, 50Hz (point milieu sur bobinage) régulation de vitesse possible par variateur de tension.

Encombrement (en mm)

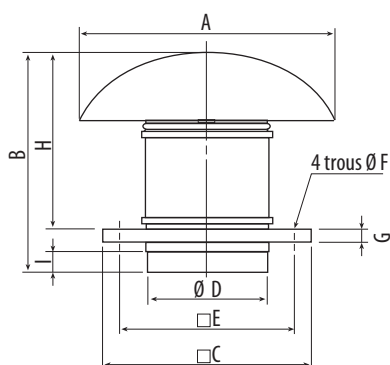

Désignation	A	B	□C	∅D	□E	F	G	H	I
THC-500/160	400	339	300	160	245	10	20	274	33
THC-800N	400	371	300	198	245	10	20	306	36
THC-800	400	371	300	198	245	10	20	306	36
THC-1300	546	457	435	248	330	12	20	372	42
THC-2000	735	544	560	312	450	12	20	450	50

THC

► TARIFS page 266



Accessoires

► TARIFS page 266

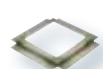

JMS
Cadre de scellement



INTZ
Interrupteur de proximité

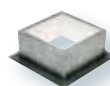

JBS
Cadre de souche isolé



DIJZ
Disjoncteur monophasé.



CAR
Clapet anti-retour



VARZ
Variateur électronique de tension



COM
Sélecteur de vitesse 3 positions

Encombrement (en mm)

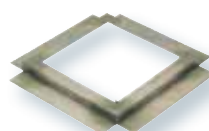

JMS
Cadre de scellement

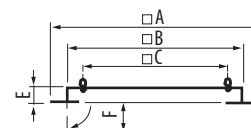

- Pour montage des tourelles sur une souche maçonnée.
- Fourni avec joint d'étanchéité et visserie.

Utilisation	Désignation	□A	□B	□C	E	F
THC-500/160/800/800N	JMS-300	470	290	245	50	70
THC-1300	JMS-435	600	420	330	50	70
THC-2000	JMS-560	725	545	450	50	70



CAR
Clapet anti-retour

CAR-100 à CAR-200 CAR-250 à CAR-315

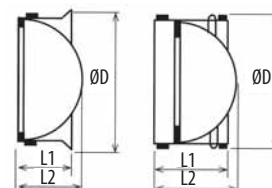

Désignation	∅D	L1	L2	Désignation	∅D	L1	L2
CAR-160	155	66	81	CAR-250	247	120	145
CAR-200	195	72	93	CAR-315	312	160	178

Encombrement (en mm)

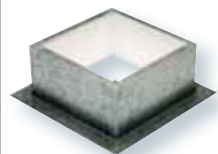

JBS
Cadre de souche isolé

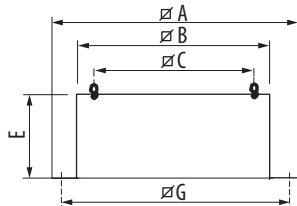

- Pour montage de la tourelle sur terrasse horizontale plate sans souche maçonnée.
- Isolation interne pour éviter la condensation.
- Fourni avec joint d'étanchéité et visserie.

Utilisation	Désignation	□ A	□ B	□ C	E	□ G
THC-500/160/800/800N	JBS-300	470	289	245	300	380
THC-1300	JBS-435	600	419	330	300	510
THC-2000	JBS-560	725	544	450	300	635

Caractéristiques aérauliques

Les diagrammes suivants sont valables pour une densité de l'air de 1,2 kg/m³ selon la norme ISO 5801. Qv = Débit en m³/h ; Pst = Pression statique en Pa.

THC-500/160
Extraction

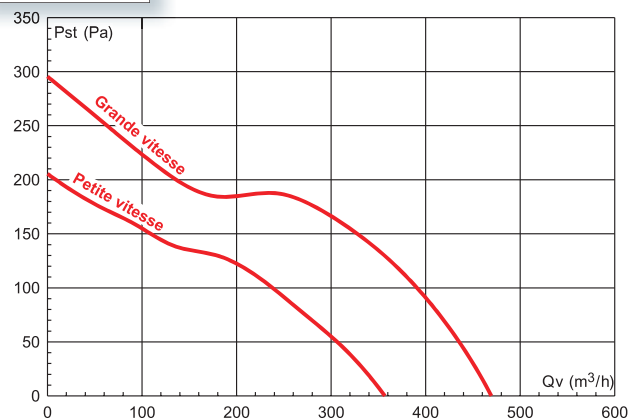

THC-800N
Extraction

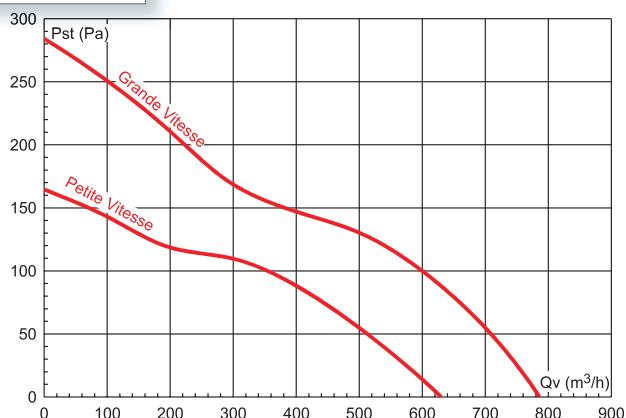

THC-800
Extraction

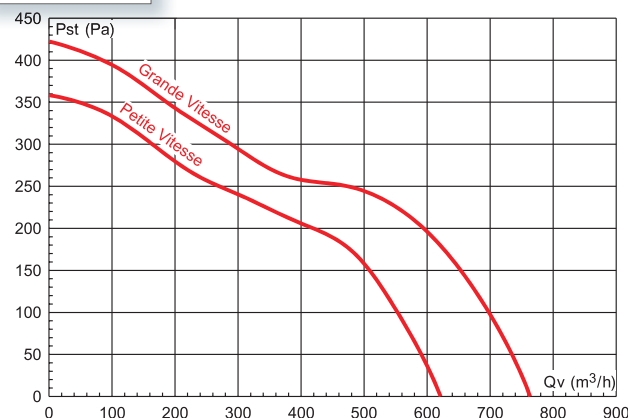

THC-1300
Extraction

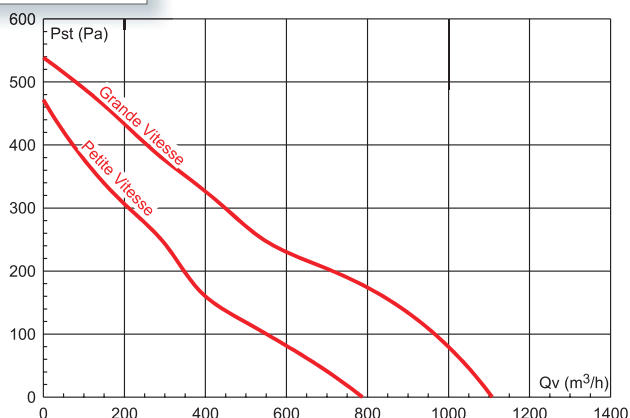

THC-2000
Extraction

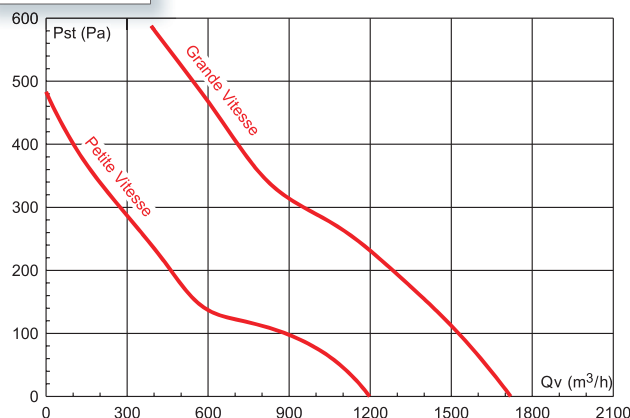

TOURELLES D'EXTRACTION

THC

TOURELLES HÉLICO-CENTRIFUGES

Caractéristiques aérauliques

Les diagrammes suivants sont valables pour une densité de l'air de 1,2 kg/m³ selon la norme ISO 5801. Qv = Débit en m³/h ; Pst = Pression statique en Pa

THC-500/160
Insufflation

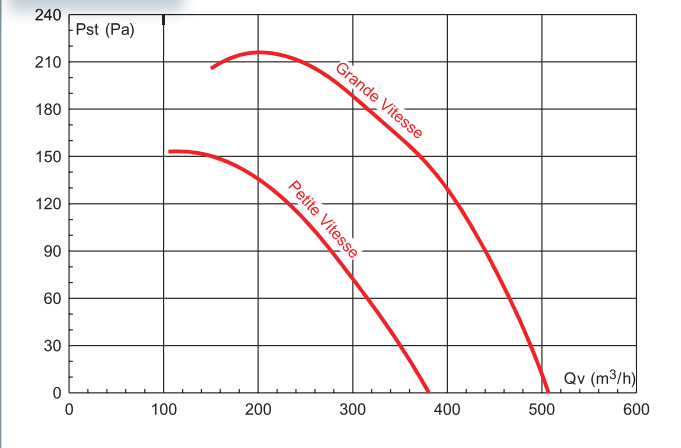

THC-800N
Insufflation

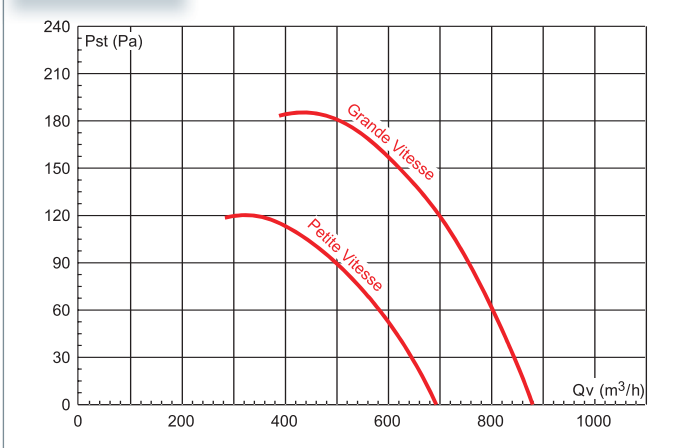

THC-800
Insufflation

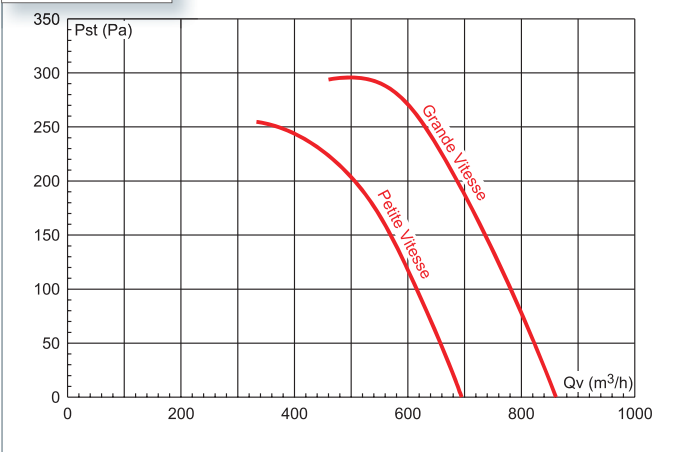

THC-1300
Insufflation

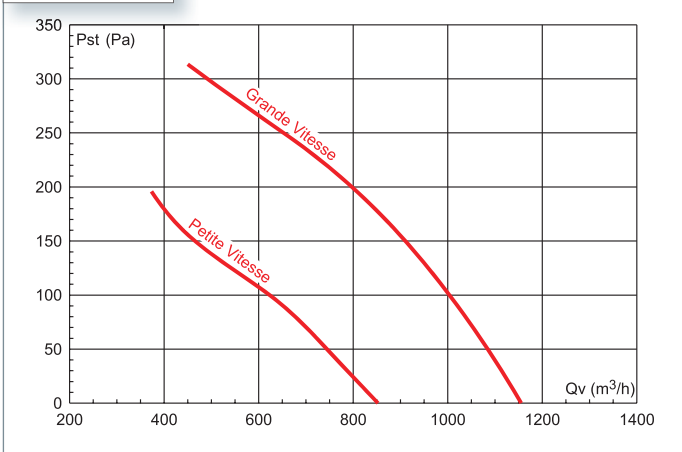

THC-2000
Insufflation

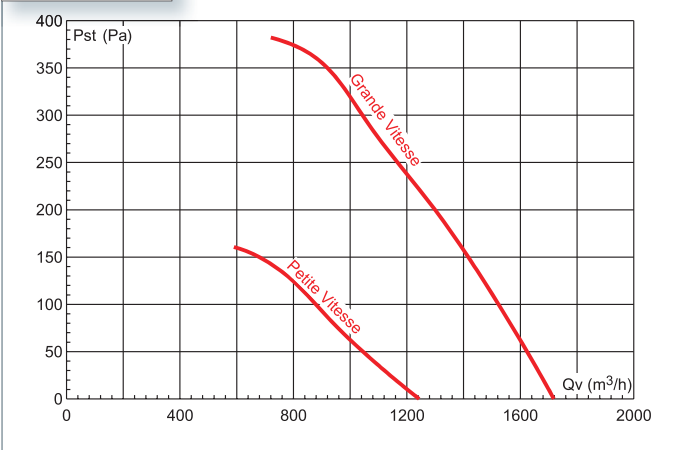

Caractéristiques acoustiques

- Les valeurs de niveaux sonores données dans le tableau des caractéristiques techniques sont des pressions sonores mesurées en dB (A) à une distance de 3 mètres, en grande vitesse et au débit maximum.

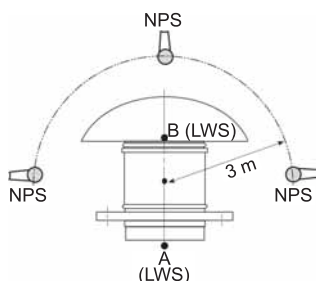

Désignation	Lw A (dB(A))							
	Bande de fréquences en Hz							
	125	250	500	1000	2000	4000	8000	
THC-500/160	A	-7,5	-3	9	6	11	4	-2
	B	-7,5	6	13,5	17,5	14,5	4,5	-3
THC-800N	A	-7,5	3,5	8	9,5	14	9	0
	B	-4	7,5	15	16	14,5	9	1,5
THC-800	A	-7,5	3,5	8	9,5	14	9	0
	B	-4	7,5	15	16	14,5	9	1,5
THC-1300	A	-13,5	0	1	12	9	4	0
	B	-11	5,5	11,5	17,5	15	7	-0,5
THC-2000	A	-21,5	-7	-3	7	5,5	-2	-8,5
	B	-16,5	2,5	7	20	7,5	1	-8

Pour obtenir le spectre de puissance aux points A et B, en extraction, additionner aux niveaux de pressions (Lp A) donnés dans le tableau des caractéristiques techniques, les corrections suivantes.

Caractéristiques techniques

Extraction

- En standard : utiliser le commutateur 3 positions COM-2.
- Option : le variateur électronique VARZ 3A200 ne peut être utilisé que sur la grande vitesse.

Désignation	Ø de raccord.	Vit. De rotation (tr/mn)		P. absorbée maxi (W)		I maxi. 230V (A)		T° Air (°C)	Lp A à 3 m (dB(A))	Poids (kg)	Inter. de proxi. Cadenas. Renvoi O/F	Disjoncteur
		Grande Vit.	Petite Vit.	Grande Vit.	Petite Vit.	Grande Vit.	Petite Vit.					
THC-500/160	160	2450	1800	50	45	0,23	0,18	-20/ +60	49,5	3,8	INTZ 1V15	DIJZ 05.0,4
THC-800N	200	2500	2100	90	75	0,40	0,31	-20/ +60	50	5,6	INTZ 1V15	DIJZ 05.0,63
THC-800	200	2500	2100	120	118	0,52	0,50	-20/ +60	53	5,6	INTZ 1V15	DIJZ 05.0,63
THC-1300	250	2400	1800	170	120	0,83	0,52	-40/ +60	59,5	11,2	INTZ 1V15	DIJZ 05.1
THC-2000	315	2480	1750	255	160	1,27	0,79	-40/ +60	67	17,2	INTZ 1V15	DIJZ 05.1,6

Insufflation

- En standard : utiliser le commutateur 3 positions COM-2.
- Option : le variateur électronique VARZ 3A200 ne peut être utilisé que sur la grande vitesse.

Désignation	Ø de raccord.	Vit. De rotation (tr/mn)		P. absorbée maxi (W)		I maxi. 230V (A)		T° Air (°C)	Lp A à 3 m (dB(A))	Poids (kg)	Inter. de proxi. Cadenas. Renvoi O/F	Disjoncteur
		Grande Vit.	Petite Vit.	Grande Vit.	Petite Vit.	Grande Vit.	Petite Vit.					
THC-500/160	160	2450	1800	50	45	0,23	0,18	-20/ +60	45	3,8	INTZ 1V15	DIJZ 05.0,4
THC-800N	200	2500	2050	90	75	0,4	0,31	-20/ +60	48	5,6	INTZ 1V15	DIJZ 05.0,63
THC-800	200	2500	2000	120	118	0,52	0,5	-20/ +60	52	5,6	INTZ 1V15	DIJZ 05.0,63
THC-1300	250	2400	1800	172	110	0,76	0,49	-40/ +60	58,5	11,2	INTZ 1V15	DIJZ 05.1
THC-2000	315	2480	1800	300	190	1,27	0,79	-40/ +60	63,5	17,2	INTZ 1V15	DIJZ 05.1,6