



- Version standard
- Encombrement très réduit
- Large gamme de débits : de 250 à 43 200 m<sup>3</sup>/h

**Application**

- Locaux tertiaires
- Locaux industriels

- Ventilation générale : Extraction / Introduction.
- Introduction d'air neuf dans les installations de désenfumage.

**Gamme**

- 10 tailles de diamètres : 250 / 315 / 355 / 400 / 450 / 500 / 560 / 630 / 710 / 800.
- Débits de 250 à 43 200 m<sup>3</sup>/h.
- 2 alimentations :
  - TCBB : Monophasé,
  - TCBT : Triphasé.

**Description**

**Construction**

- Hélice en aluminium, pales fixes diamètres 250 à 400, **variables** à l'arrêt de 450 à 800.
- Sens de l'air hélice / moteur : B en standard.
- Enveloppe et brides en acier protégées de la corrosion par cathodique et une peinture polyester noire, visserie inox.
- Boîte à bornes avec presse-étoupe PG-11 fixée à l'extérieur de la virole pour les tailles 250 à 630, sur le moteur pour les tailles 710 à 800, câble standard.

**Motorisation**

- Moteurs 2, 4 ou 6 pôles mono ou triphasés.
- Moteurs mono avec condensateur monté dans la boîte à bornes.
- Tailles 250 à 400 : IP54 classe F, protection thermique PTO, température d'air de -40°C à +40°C.
- Tailles 450 à 630 et 710/6 : **IP65**, classe F, protection thermique PTO, température d'air de -40°C à +70°C.
- Tailles 800 et modèle 710/4 : IP55, classe F, pas de protection thermique, température d'air de -40°C à +40°C.
- Alimentation, commande : voir tableaux des caractéristiques techniques.

**Principe de désignation**

T	C	B	T	/4	-400
Hélicoïde en virole	Sigle de la série	Type d'hélice B : Ø250-Ø400 Hélice aluminium à pales fixes	Type d'alimentation B : Monophasé T : Triphasé	Nombre de pôles : 2 : ~2800 tr/min - 50Hz 4 : ~1400 tr/min - 50Hz 6 : ~900 tr/min - 50Hz 8 : ~700 tr/min - 50Hz	Ø nominal du ventilateur en mm
/H	-B	400 V	50Hz	Variante de fabrication :	
Angle de calage des pales	Sens de l'air A : Moteur - Hélice B : Hélice - Moteur	Tension d'alimentation : 230V (Monophasé) 230/400V (Triphasé) 400V (Triphasé)	Fréquence de service : 50Hz 60Hz	C : Elimination des condensations 2V : bivitesses	

**TCBB-TCBT**

▶ TARIFS page 904



**Option**

Sens de l'air moteur / hélice : flux A.

**Accessoires**

▶ TARIFS page 905



**BRIDA**  
Bride pour manchette souple circulaire



**PIE**  
Pieds support



**DEF-T**  
Grille de protection



**PLOT**  
Plot antivibratoire (unitaire) Ø30 H40 M8



**MSSZ**  
Manchette souple circulaire

**Accessoires électriques**

▶ TARIFS page 906



**DEMZ**  
Démarreur 2 vitesses, moteur bobinage Dahlander



**VARZ**  
Variateur de vitesse électronique



**DIJZ**  
Disjoncteur 1 vitesse



**VFKB TRI**  
Variateur de fréquence



**INTZ**  
Interrupteur de proximité 1 vitesse



**VFTM TRI IP55**  
Variateur de fréquence

Encombrement (en mm)

TCBB-TCBT  
250 à 400

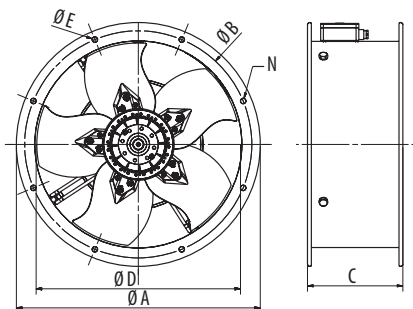

TCBB-TCBT  
450 à 630  
et 710 6 pôles

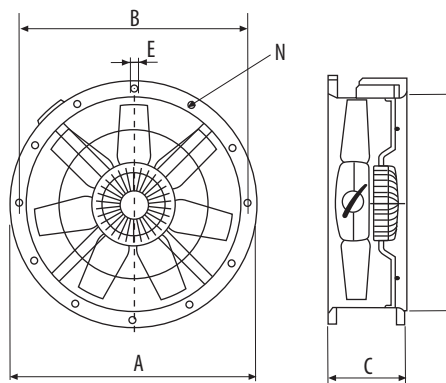

Modèle	ØA	B	C	ØD	ØE	Nombre de trous
250	327	292	170	254	10	4
315	386	355	170	315	10	8
355	426	395	170	355	10	8
400 4 pôles	487	450	210	400	12	8
400 6 pôles	487	450	170	400	12	8
450	537	500	180	450	12	8
500	595	560	180	500	12	12
560	655	620	240	560	12	12
630	725	690	240	630	12	12
710 (6 pôles)	806	770	240	710	12	16

TCBB-TCBT  
710 4 pôles  
et 800

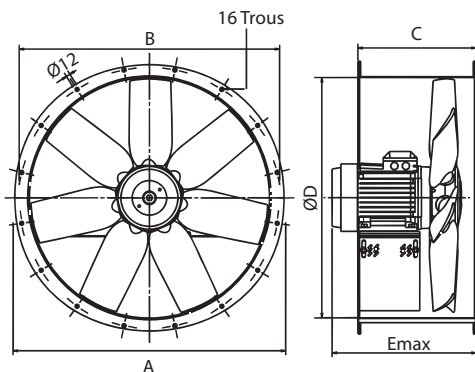

Modèle	ØA	B	C	ØD	E		
					4 Pôles	6 Pôles	8 Pôles
710/L (4 pôles)	806	770	380	710	415		
710/H (4 pôles)	806	770	380	710	444		
800/L	896	860	380	800	437	408	383
800/K	896	860	380	800	448	437	408
800/G	896	860	380	800	447 (5,5 kW) 515 (7,5 kW)	448	437
800/H	896	860	380	800	515	477	437

Encombrement (en mm)

PIE  
Pieds support

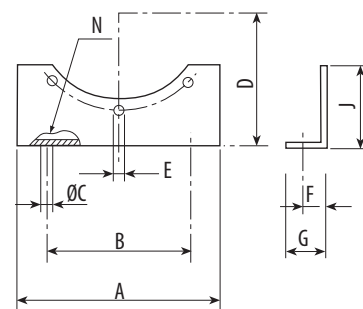
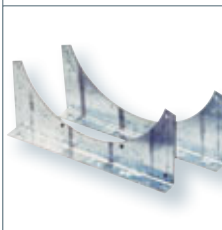

Désignation	A	B	ØC	D	ØE	F	G	J	Nbre trous
PIE-250	232	180	10	200	10	14	24	115	2
PIE-315	275	224	10	224	10	14	24	115	2
PIE-355	303	250	10	250	10	14	24	125	2
PIE-400	348	280	12	280	12	14	24	135	2
PIE-450	384	315	12	315	12	14	24	155	2
PIE-500	425	315	12	315	12	14	24	135	2
PIE-560	475	335	12	355	12	17	30	155	2
PIE-630	520	400	12	400	12	17	30	176	2
PIE-710	600	480	14	435	15	22	45	190	2
PIE-800	600	185	12	473	12	32	50	155	4

BRIDA  
Bride pour manchette souple circulaire

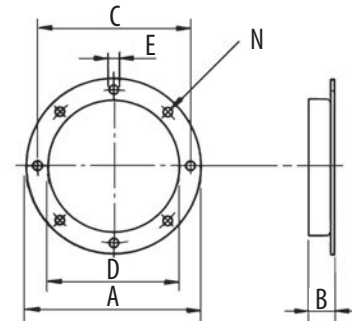

Désignation	ØA	B	ØC	ØD	ØE	Nombre de trous
BRIDA-250	323	55	292	250	10	4
BRIDA-315	386	55	355	315	10	8
BRIDA-355	426	55	395	355	10	8
BRIDA-400	487	55	450	400	12	8
BRIDA-450	537	55	500	450	12	8
BRIDA-500	595	55	560	500	12	12
BRIDA-560	655	55	620	560	12	12
BRIDA-630	725	55	690	630	12	12
BRIDA-710	806	60	770	710	12	16
BRIDA-800	896	60	860	800	12	16

Mise en oeuvre

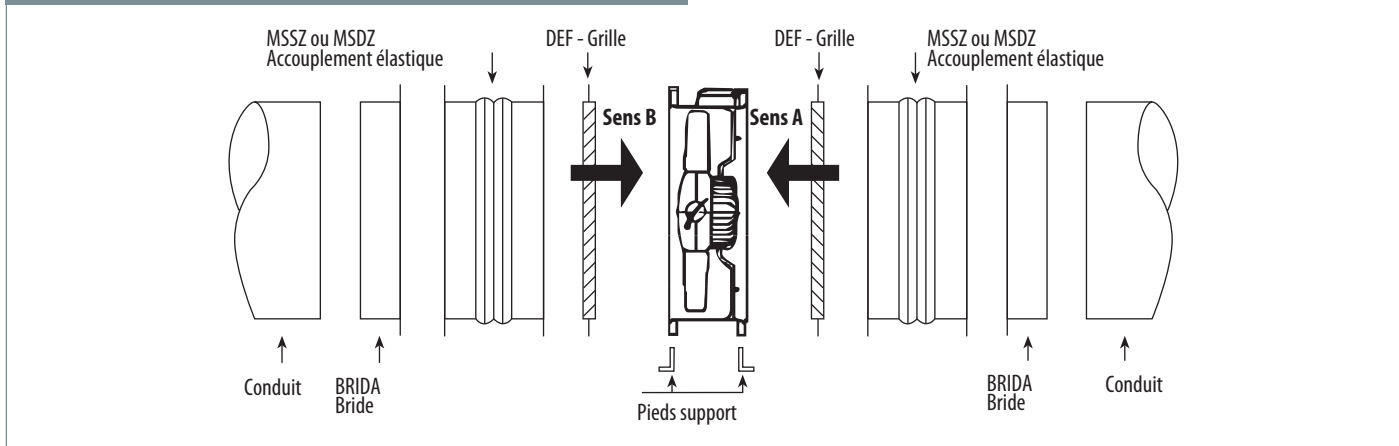

Caractéristiques aérauliques

<b>MC</b>	Catégorie de mesure	<b>SR</b>	Rapport spécifique	<b>[kW]</b>	Puissance absorbée	<b>[RPM]</b>	Vitesse de rotation
<b>EC</b>	Catégorie de rendement	<b>η[%]</b>	Rendement global	<b>[m³/h]</b>	Débit	Sélectionner le point de fonctionnement à droite de la ligne discontinue.	
<b>VSD</b>	Variation de vitesse fournie	<b>N</b>	Niveau de rendement	<b>[Pa]</b>	Pression statique		

TCBB 250/H - 2 pôles

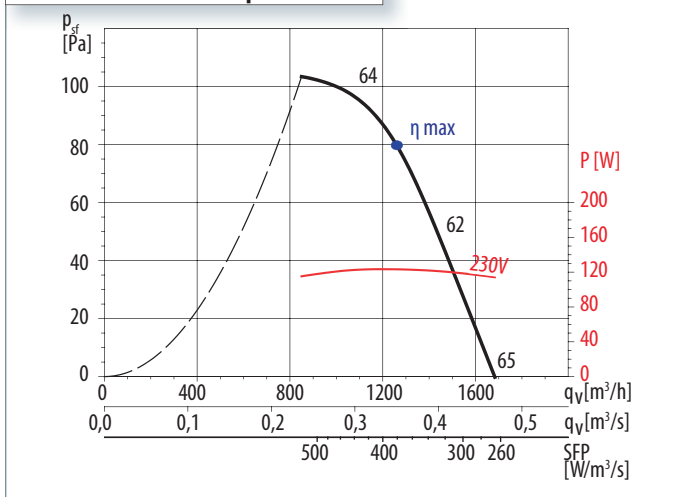

TCBT 250/H - 2 pôles

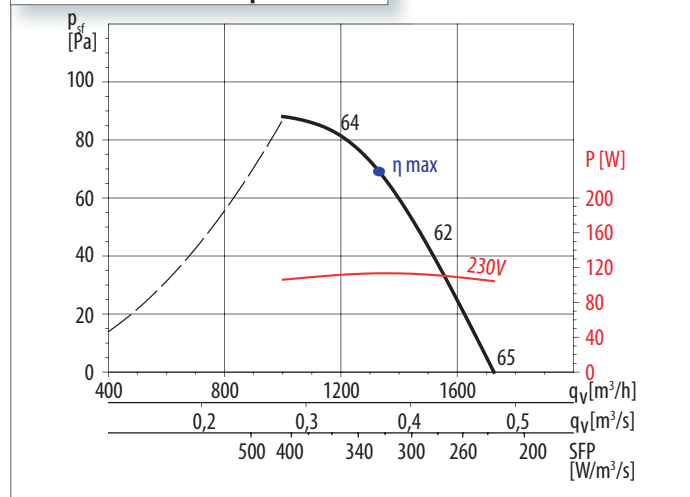

TCBB 250/H - 4 pôles

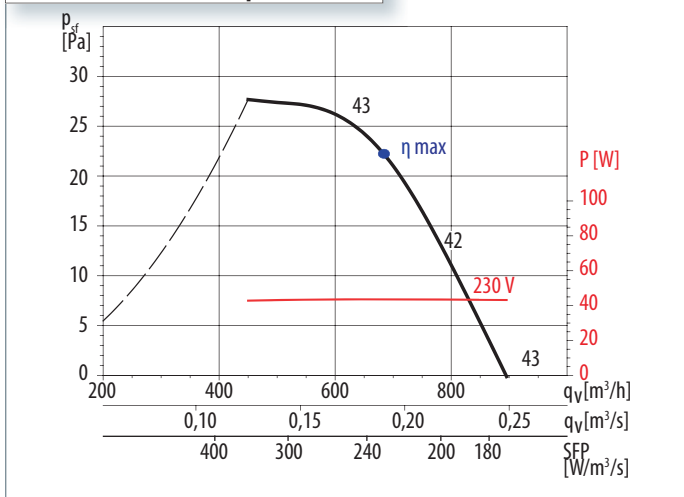

TCBB 315/H - 4 pôles

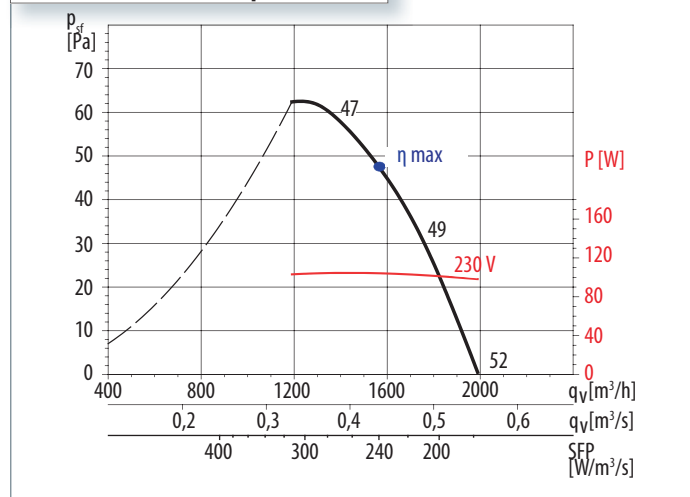

SFP : puissance spécifique ventilateur (W/m³/s).

Niveau de pression sonore en dB(A), mesuré en champ libre à 3 fois le diamètre du ventilateur, avec un minimum d'1,5 m.

MC	Catégorie de mesure
EC	Catégorie de rendement
VSD	Variation de vitesse fournie
SR	Rapport spécifique
η[%]	Rendement global

N	Niveau de rendement
[kW]	Puissance absorbée
[m³/h]	Débit
[Pa]	Pression statique
[RPM]	Vitesse de rotation

Sélectionner le point de fonctionnement à droite de la ligne discontinue.

Caractéristiques aérauliques

TCBB 355/H - 4 pôles

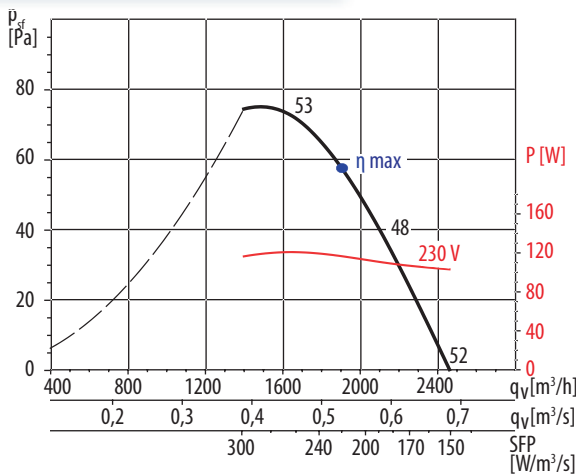

TCBB 400/H - 4 pôles

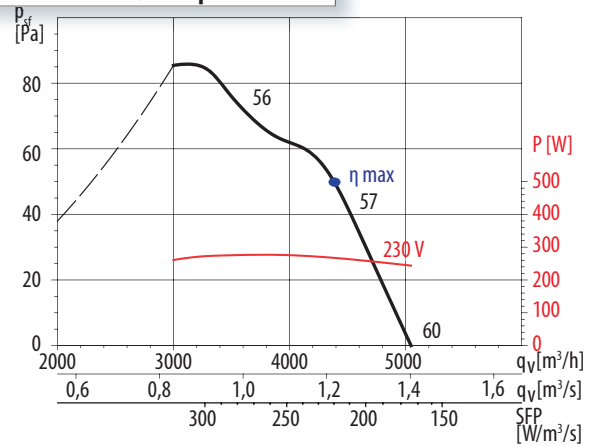

MC	EC	VSD	SR	η[%]	N	[kW]	[m³/h]	[Pa]	[RPM]
D	Total	Non	1	48,5	58,4	0,267	4386	106	1397

TCBB 450/H - 4 pôles

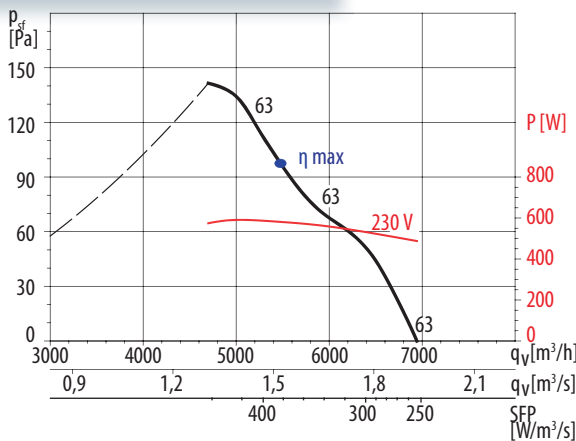

MC	EC	VSD	SR	η[%]	N	[kW]	[m³/h]	[Pa]	[RPM]
D	Total	Non	1	32,3	40,1	0,582	4783	142	1368

TCBB 500/H - 4 pôles

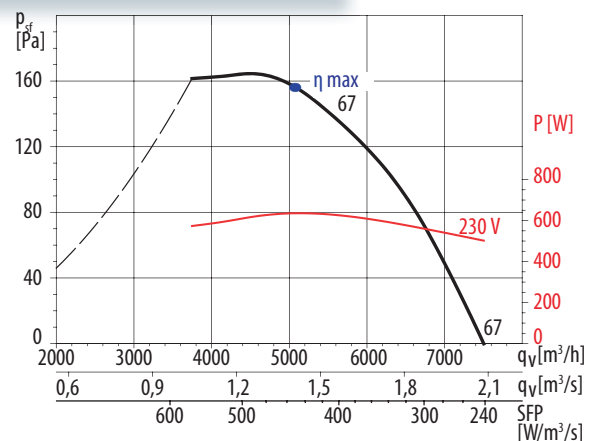

MC	EC	VSD	SR	η[%]	N	[kW]	[m³/h]	[Pa]	[RPM]
D	Total	Non	1	34,5	42,1	0,636	5075	156	1367

TCBB 560/L - 4 pôles

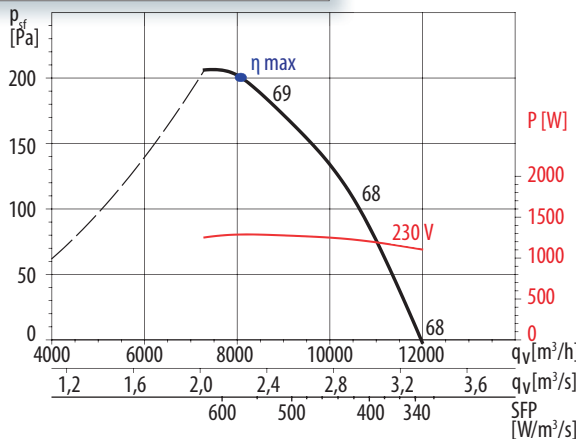

MC	EC	VSD	SR	η[%]	N	[kW]	[m³/h]	[Pa]	[RPM]
B	Total	Non	1	37,0	40,3	1,288	8071	200	1382

TCBB 560/H - 4 pôles

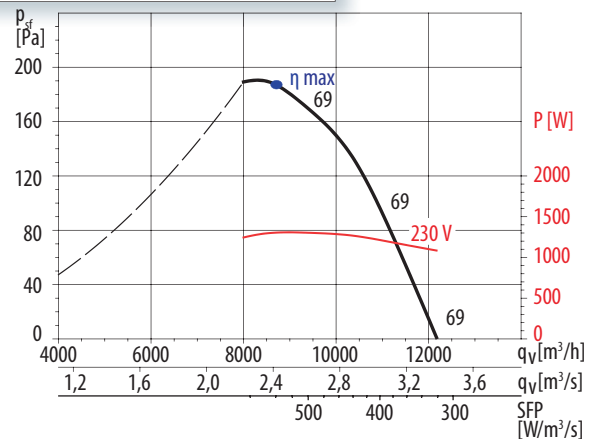

MC	EC	VSD	SR	η[%]	N	[kW]	[m³/h]	[Pa]	[RPM]
D	Total	Non	1	34,6	40,2	1,305	8700	187	1370

SFP : puissance spécifique ventilateur (W/m³/s).

Niveau de pression sonore en dB(A), mesuré en champ libre à 3 fois le diamètre du ventilateur, avec un minimum d'1,5 m.

Caractéristiques aérauliques

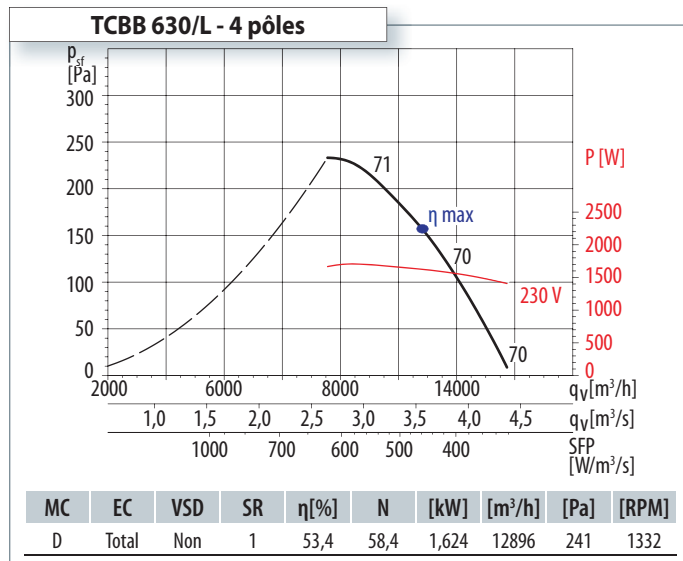

MC	Catégorie de mesure	N	Niveau de rendement
EC	Catégorie de rendement	[kW]	Puissance absorbée
VSD	Variation de vitesse fournie	[m³/h]	Débit
SR	Rapport spécifique	[Pa]	Pression statique
$\eta$ [%]	Rendement global	[RPM]	Vitesse de rotation

Sélectionner le point de fonctionnement à droite de la ligne discontinue.

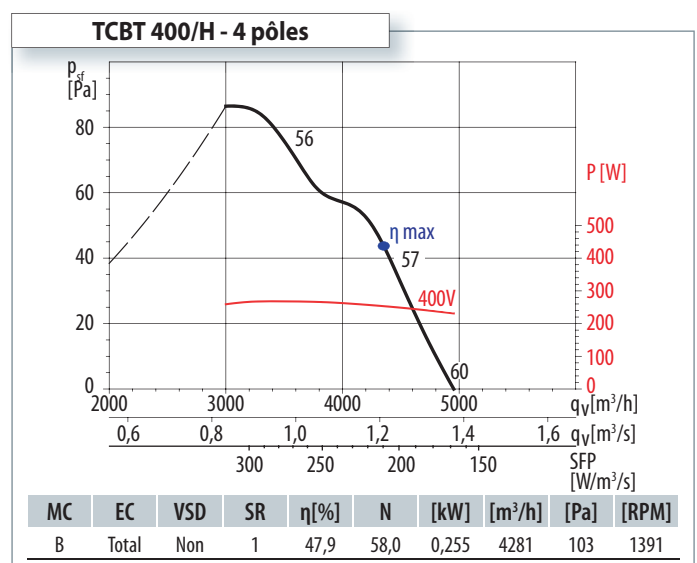
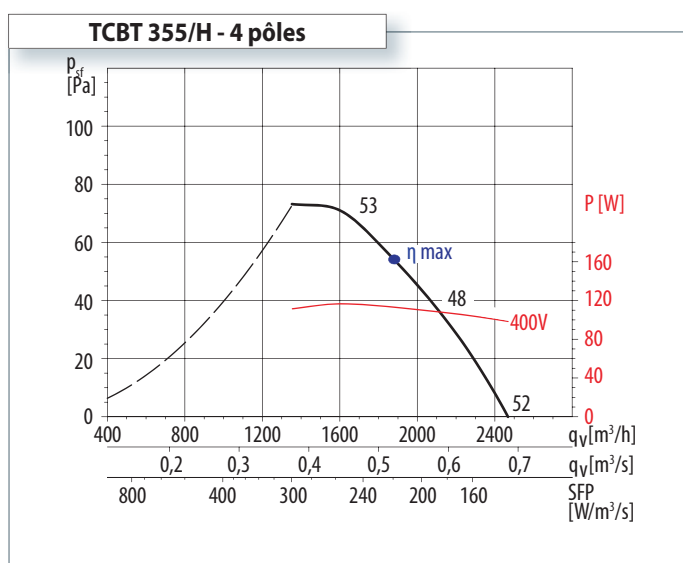
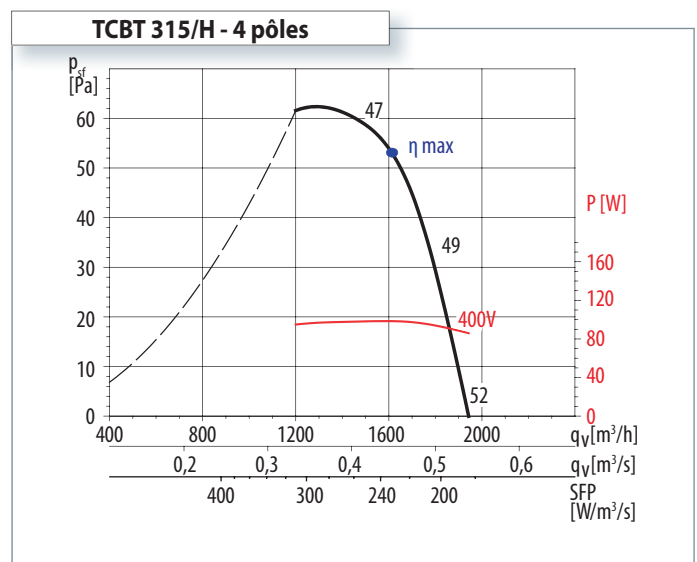
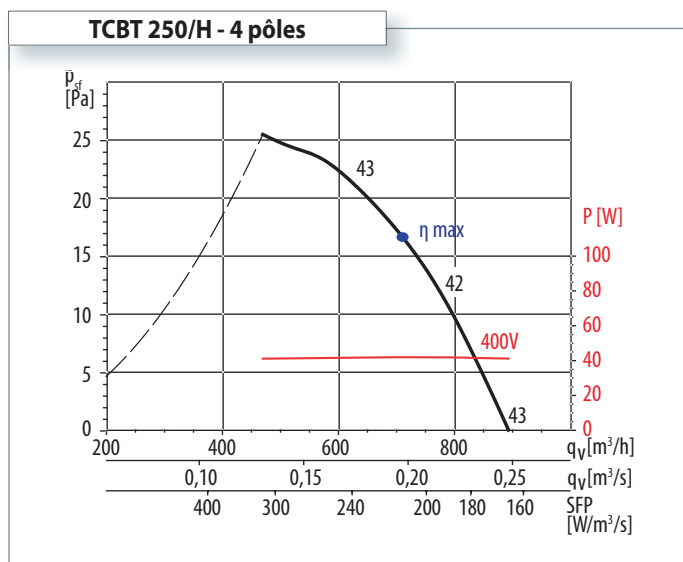

SFP : puissance spécifique ventilateur (W/m³/s).

Niveau de pression sonore en dB(A), mesuré en champ libre à 3 fois le diamètre du ventilateur, avec un minimum d'1,5 m.

MC	Catégorie de mesure
EC	Catégorie de rendement
VSD	Variation de vitesse fournie
SR	Rapport spécifique
η[%]	Rendement global

N	Niveau de rendement
[kW]	Puissance absorbée
[m³/h]	Débit
[Pa]	Pression statique
[RPM]	Vitesse de rotation

Sélectionner le point de fonctionnement à droite de la ligne discontinue.

Caractéristiques aérauliques

TCBT 450/H - 4 pôles

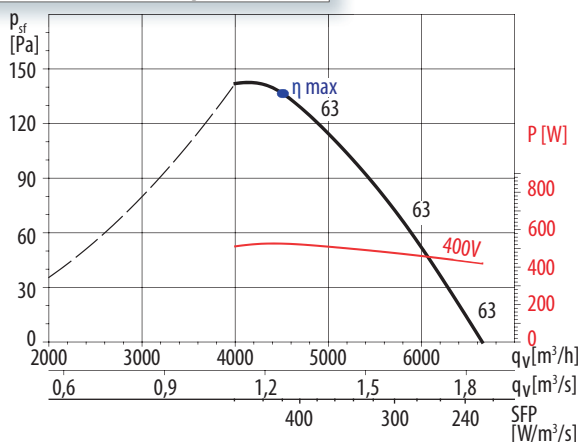

MC	EC	VSD	SR	η[%]	N	[kW]	[m³/h]	[Pa]	[RPM]
D	Total	Non	1	32,4	40,5	0,526	4510	136	1374

TCBT 500/H - 4 pôles

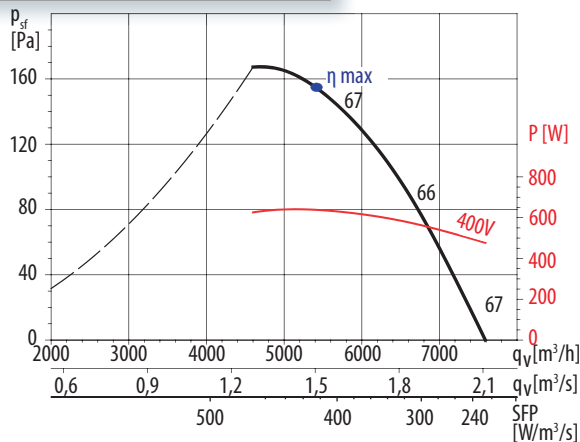

MC	EC	VSD	SR	η[%]	N	[kW]	[m³/h]	[Pa]	[RPM]
D	Total	Non	1	36,3	43,9	0,638	5409	155	1381

TCBT 560/L - 4 pôles

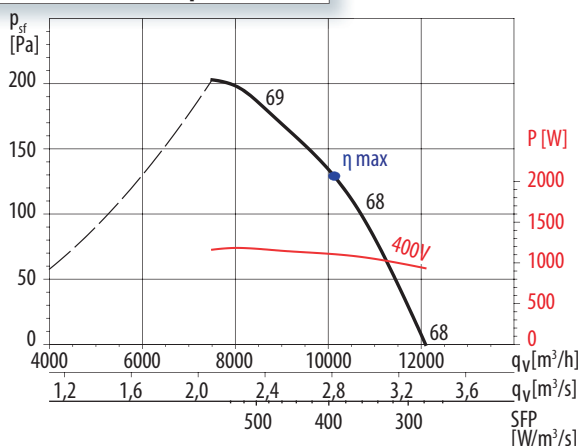

MC	EC	VSD	SR	η[%]	N	[kW]	[m³/h]	[Pa]	[RPM]
D	Total	Non	1	53,2	59,3	1,107	10127	208	1390

TCBT 560/H - 4 pôles

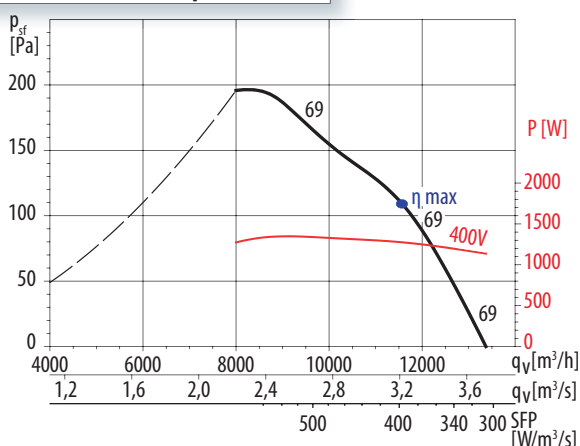

MC	EC	VSD	SR	η[%]	N	[kW]	[m³/h]	[Pa]	[RPM]
D	Total	Non	1	53,4	59,1	1,275	11576	212	1372

TCBT 630/L - 4 pôles

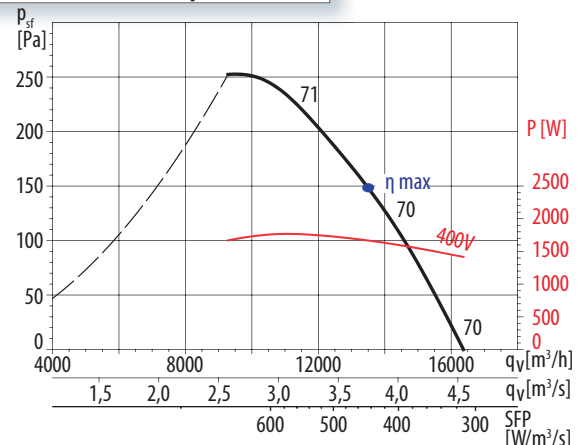

MC	EC	VSD	SR	η[%]	N	[kW]	[m³/h]	[Pa]	[RPM]
D	Total	Non	1	53,4	58,3	1,667	13505	236	1390

TCBT 630/H - 4 pôles

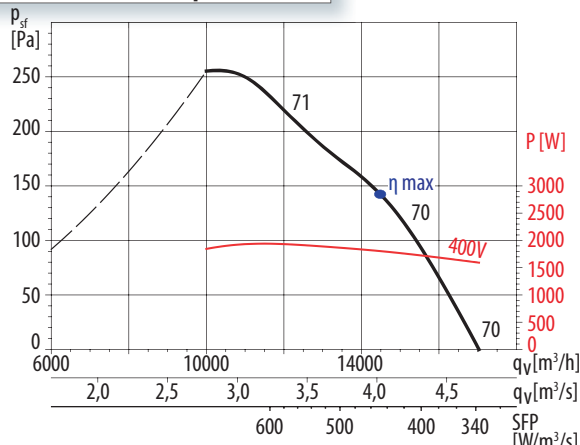

MC	EC	VSD	SR	η[%]	N	[kW]	[m³/h]	[Pa]	[RPM]
D	Total	Non	1	54,4	59,1	1,804	14481	244	1383

SFP : puissance spécifique ventilateur (W/m³/s).

Niveau de pression sonore en dB(A), mesuré en champ libre à 3 fois le diamètre du ventilateur, avec un minimum d'1,5 m.



MC	Catégorie de mesure
EC	Catégorie de rendement
VSD	Variation de vitesse fournie
SR	Rapport spécifique
η[%]	Rendement global

N	Niveau de rendement
[kW]	Puissance absorbée
[m³/h]	Débit
[Pa]	Pression statique
[RPM]	Vitesse de rotation

Sélectionner le point de fonctionnement à droite de la ligne discontinue.

Caractéristiques aérauliques

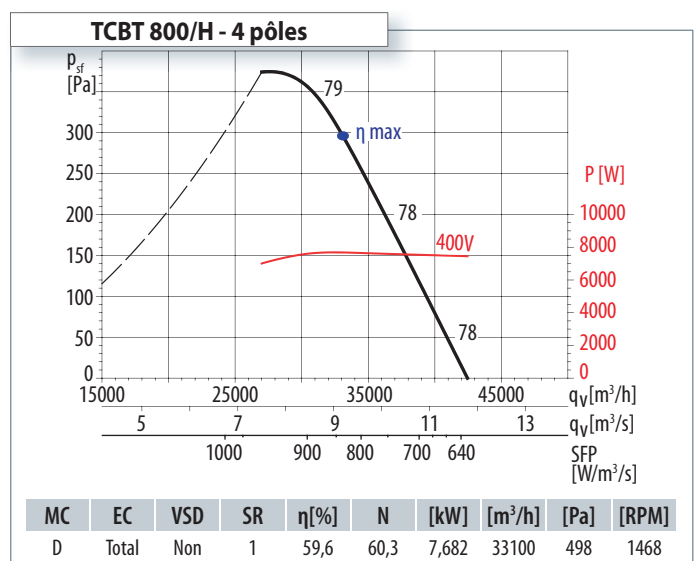
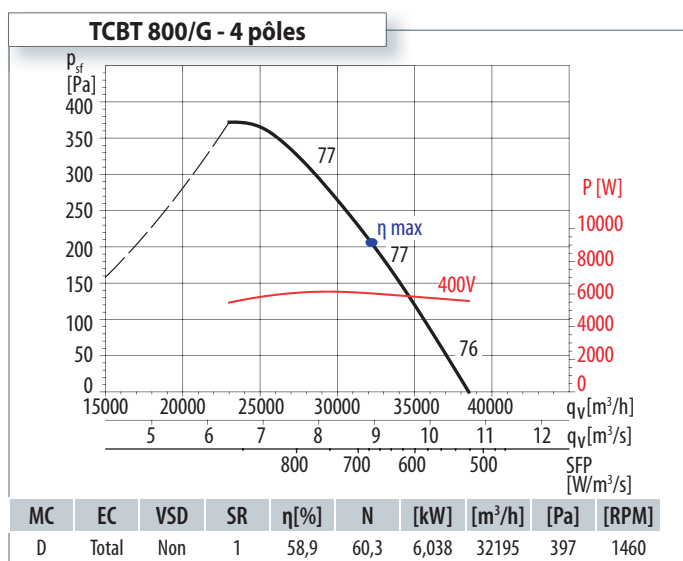
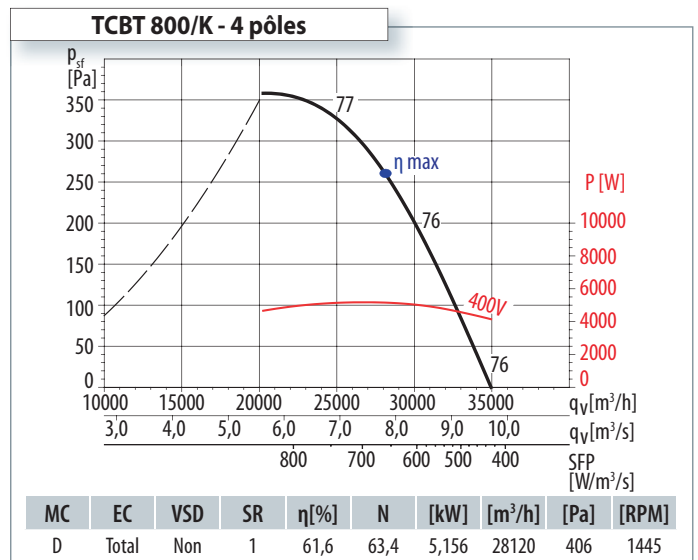
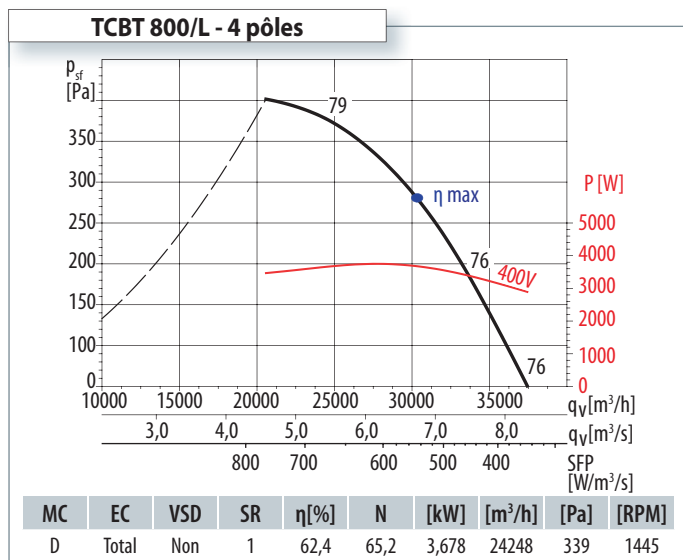
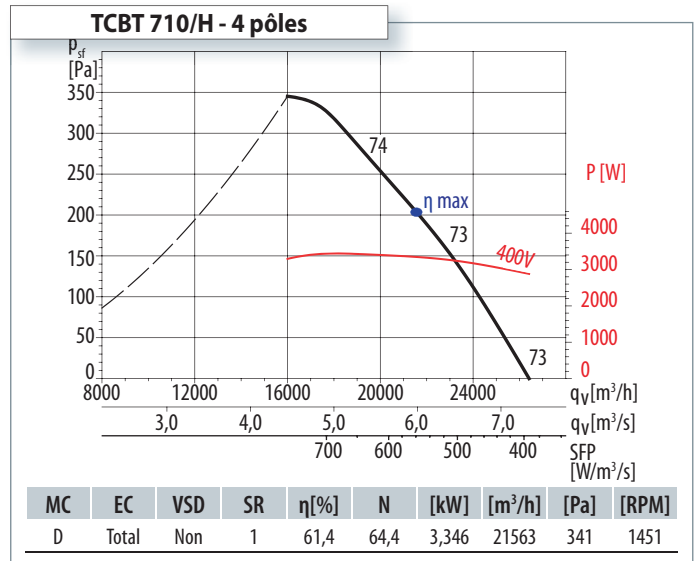
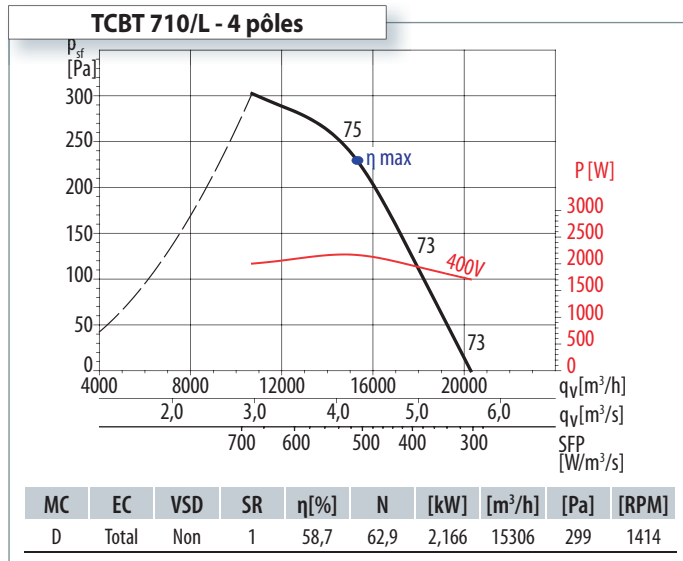

SFP : puissance spécifique ventilateur (W/m³/s).

Niveau de pression sonore en dB(A), mesuré en champ libre à 3 fois le diamètre du ventilateur, avec un minimum d'1,5 m.





MC	Catégorie de mesure
EC	Catégorie de rendement
VSD	Variation de vitesse fournie
SR	Rapport spécifique
η[%]	Rendement global

N	Niveau de rendement
[kW]	Puissance absorbée
[m³/h]	Débit
[Pa]	Pression statique
[RPM]	Vitesse de rotation

Sélectionner le point de fonctionnement à droite de la ligne discontinue.

Caractéristiques aérauliques

TCBB 355/H - 6 pôles

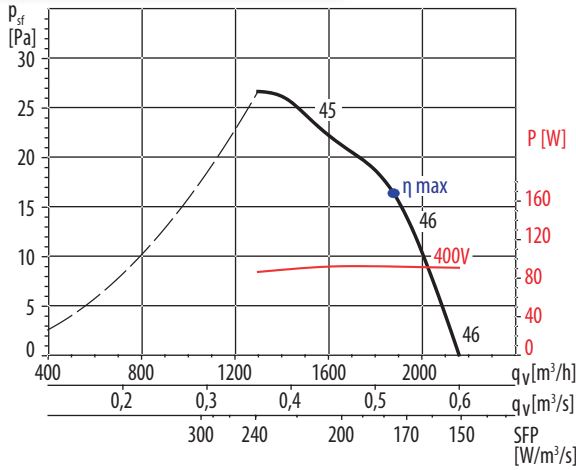

TCBB 400/H - 6 pôles

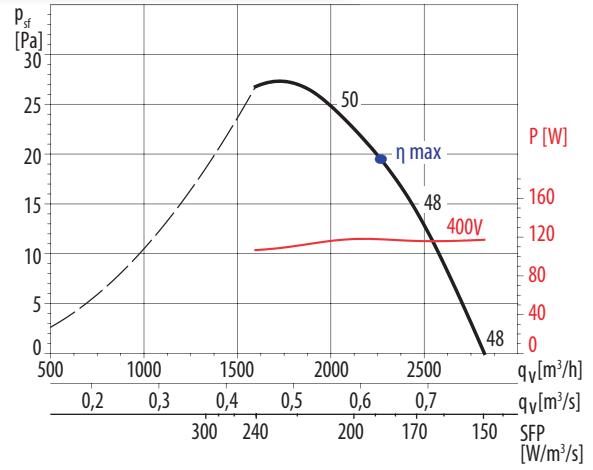

TCBB 500/H - 6 pôles

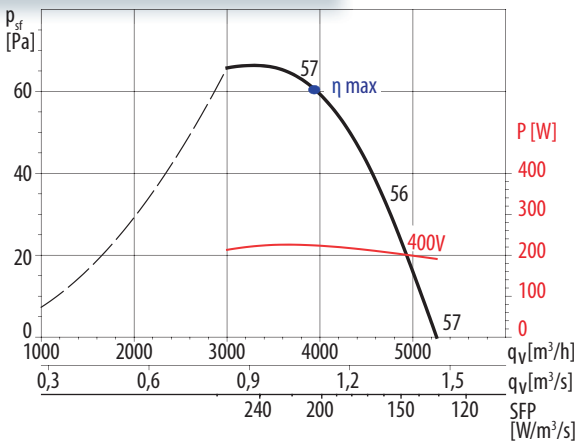

TCBB 560/L - 6 pôles

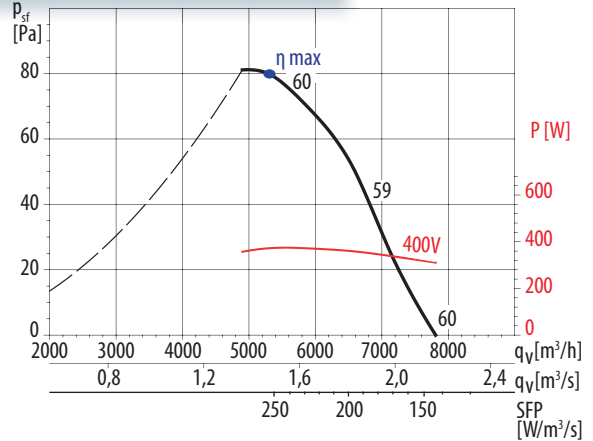

TCBB 630/L - 6 pôles

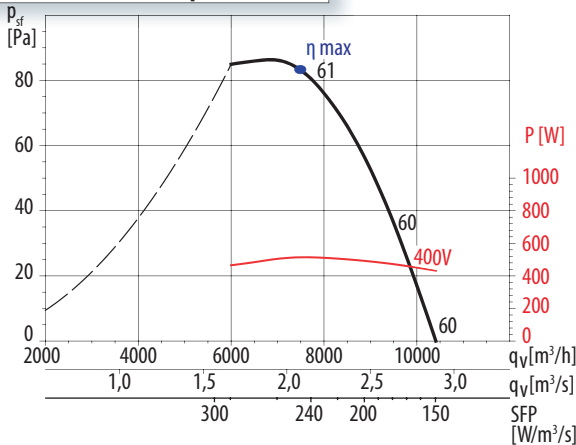

TCBB 710/L - 6 pôles

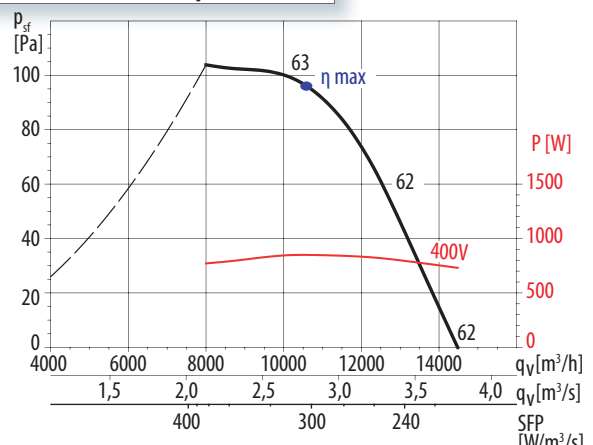

MC	EC	VSD	SR	η[%]	N	[kW]	[m³/h]	[Pa]	[RPM]
D	Total	Non	1	39,5	50,0	0,218	4270	72	892

MC	EC	VSD	SR	η[%]	N	[kW]	[m³/h]	[Pa]	[RPM]
D	Total	Non	1	41,6	50,3	0,423	6808	93	944

MC	EC	VSD	SR	η[%]	N	[kW]	[m³/h]	[Pa]	[RPM]
D	Total	Non	1	33,7	41,9	0,514	7499	83	889

MC	EC	VSD	SR	η[%]	N	[kW]	[m³/h]	[Pa]	[RPM]
D	Total	Non	1	33,3	40,1	0,849	10587	96	901

SFP: puissance spécifique ventilateur (W/m³/s).

Niveau de pression sonore en dB(A), mesuré en champ libre à 3 fois le diamètre du ventilateur, avec un minimum d'1,5 m.



MC	Catégorie de mesure
EC	Catégorie de rendement
VSD	Variation de vitesse fournie
SR	Rapport spécifique
η[%]	Rendement global

N	Niveau de rendement
[kW]	Puissance absorbée
[m³/h]	Débit
[Pa]	Pression statique
[RPM]	Vitesse de rotation

Sélectionner le point de fonctionnement à droite de la ligne discontinue.

Caractéristiques aérauliques

TCBT 355/H - 6 pôles

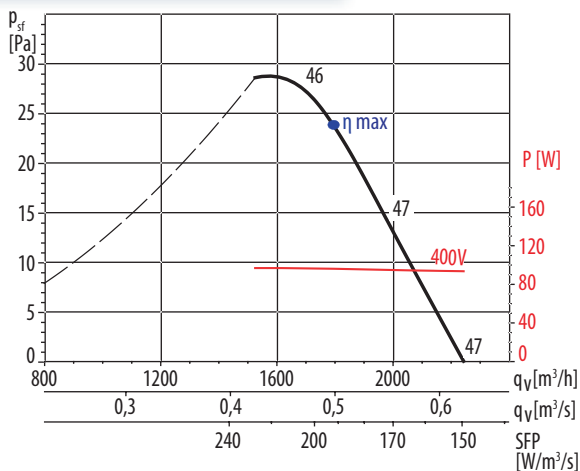

TCBT 400/H - 6 pôles

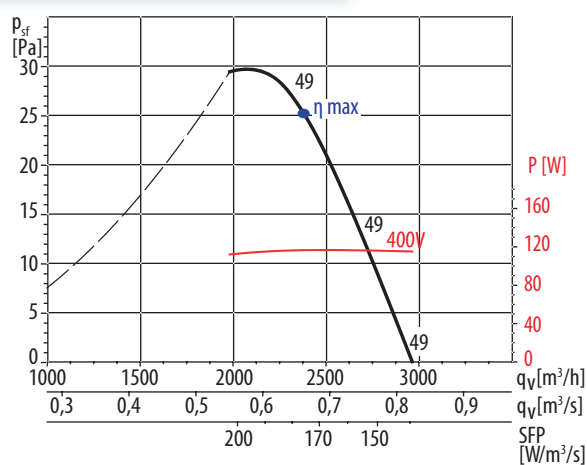

TCBT 450/H - 6 pôles

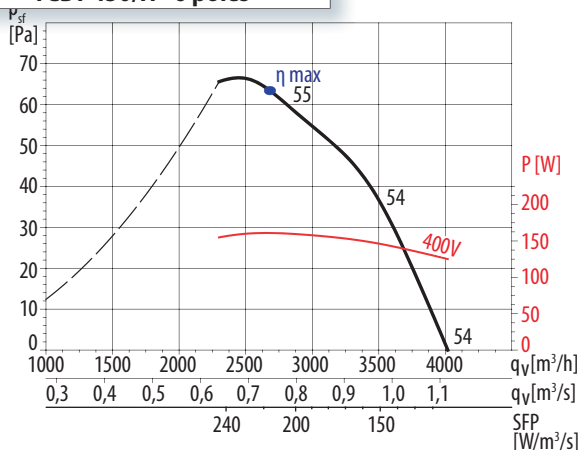

TCBT 500/H - 6 pôles

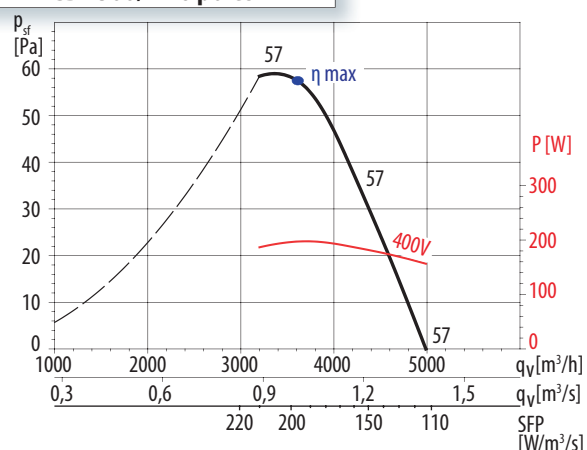

MC	EC	VSD	SR	η[%]	N	[kW]	[m³/h]	[Pa]	[RPM]
D	Total	Non	1	29,1	40,4	0,161	2684	63	911

MC	EC	VSD	SR	η[%]	N	[kW]	[m³/h]	[Pa]	[RPM]
D	Total	Non	1	29,2	40,0	0,197	3608	58	899

TCBT 560/H - 6 pôles

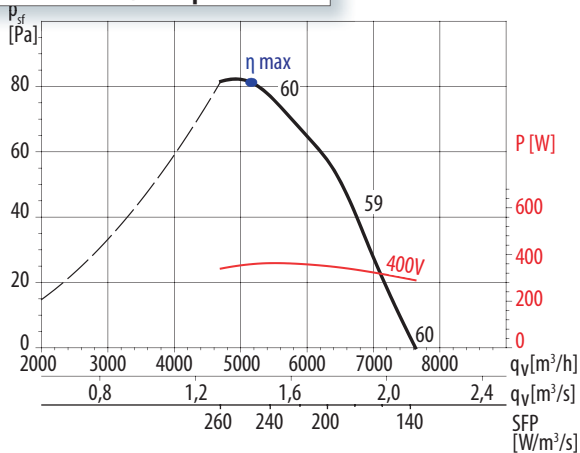

TCBT 630/L - 6 pôles

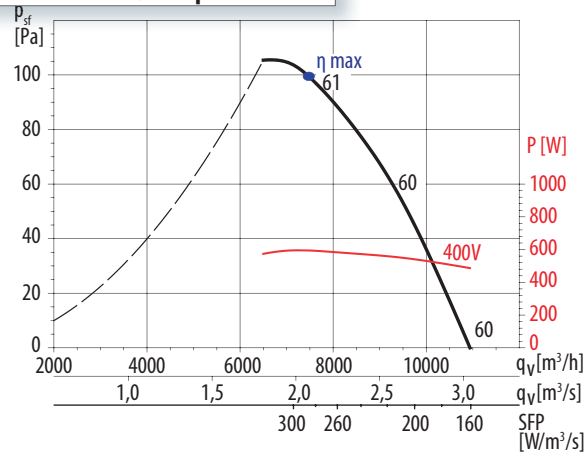

MC	EC	VSD	SR	η[%]	N	[kW]	[m³/h]	[Pa]	[RPM]
D	Total	Non	1	32,5	41,6	0,359	5164	81	895

MC	EC	VSD	SR	η[%]	N	[kW]	[m³/h]	[Pa]	[RPM]
D	Total	Non	1	34,6	42,4	0,594	7481	99	888

SFP : puissance spécifique ventilateur (W/m³/s).

Niveau de pression sonore en dB(A), mesuré en champ libre à 3 fois le diamètre du ventilateur, avec un minimum d'1,5 m.



MC	Catégorie de mesure	N	Niveau de rendement
EC	Catégorie de rendement	[kW]	Puissance absorbée
VSD	Variation de vitesse fournie	[m³/h]	Débit
SR	Rapport spécifique	[Pa]	Pression statique
η[%]	Rendement global	[RPM]	Vitesse de rotation

Sélectionner le point de fonctionnement à droite de la ligne discontinue.

Caractéristiques aérauliques

TCBT 630/H - 6 pôles

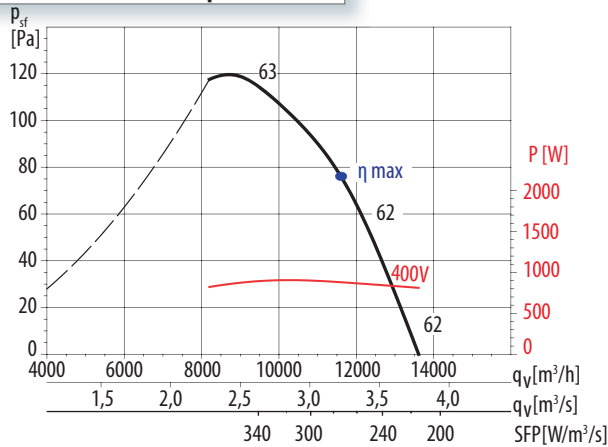

MC	EC	VSD	SR	η[%]	N	[kW]	[m³/h]	[Pa]	[RPM]
D	Total	Non	1	51,7	58,4	0,880	11606	141	949

TCBT 710/L - 6 pôles

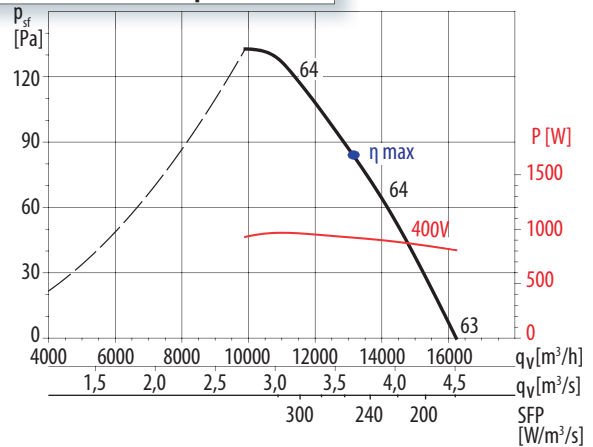

MC	EC	VSD	SR	η[%]	N	[kW]	[m³/h]	[Pa]	[RPM]
D	Total	Non	1	53,7	60,3	0,921	13209	134	894

TCBT 710/H - 6 pôles

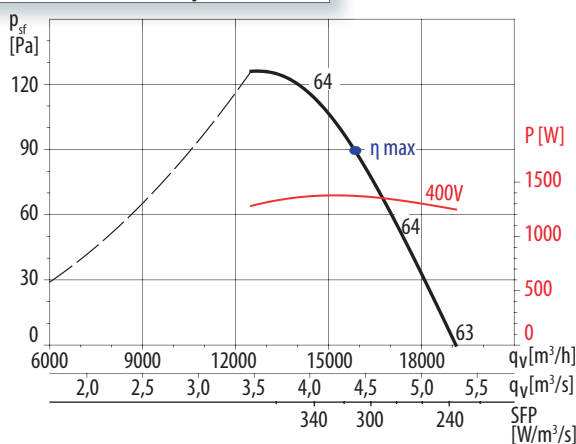

MC	EC	VSD	SR	η[%]	N	[kW]	[m³/h]	[Pa]	[RPM]
D	Total	Non	1	52,7	58,2	1,376	15643	167	897

TCBT 800/L - 6 pôles

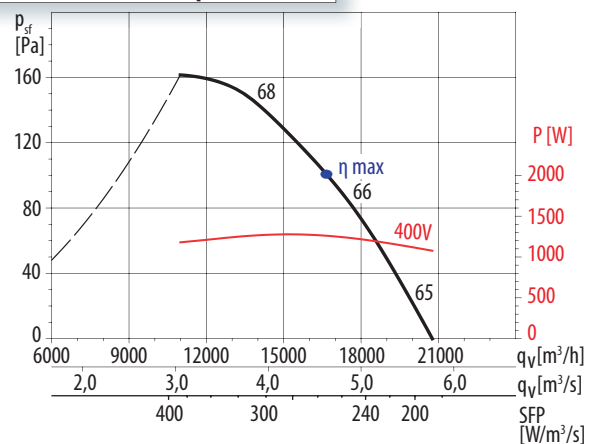

MC	EC	VSD	SR	η[%]	N	[kW]	[m³/h]	[Pa]	[RPM]
D	Total	Non	1	56,0	61,7	1,260	16668	152	955

TCBT 800/K - 6 pôles

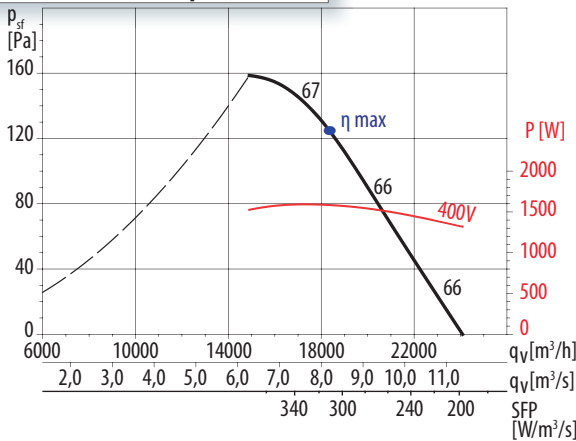

MC	EC	VSD	SR	η[%]	N	[kW]	[m³/h]	[Pa]	[RPM]
D	Total	Non	1	60,1	65,2	1,584	18352	187	965

TCBT 800/G - 6 pôles

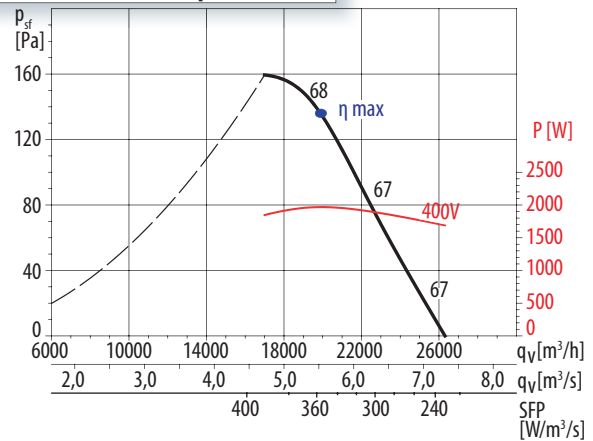

MC	EC	VSD	SR	η[%]	N	[kW]	[m³/h]	[Pa]	[RPM]
D	Total	Non	1	58,6	63,1	1,968	19904	209	971

SFP: puissance spécifique ventilateur (W/m³/s).

Niveau de pression sonore en dB(A), mesuré en champ libre à 3 fois le diamètre du ventilateur, avec un minimum d'1,5 m.

#### Caractéristiques aérauliques

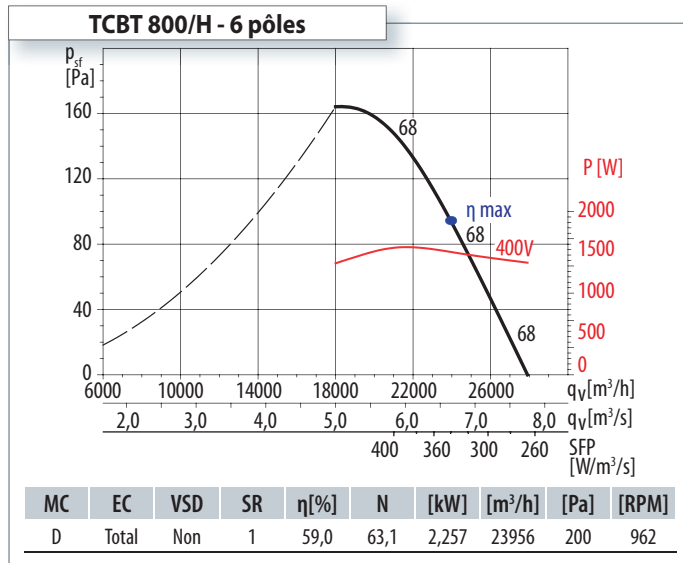

<b>MC</b>	Catégorie de mesure	<b>N</b>	Niveau de rendement
<b>EC</b>	Catégorie de rendement	<b>[kW]</b>	Puissance absorbée
<b>VSD</b>	Variation de vitesse fournie	<b>[m³/h]</b>	Débit
<b>SR</b>	Rapport spécifique	<b>[Pa]</b>	Pression statique
<b><math>\eta</math>[%]</b>	Rendement global	<b>[RPM]</b>	Vitesse de rotation

Sélectionner le point de fonctionnement à droite de la ligne discontinue.

SFP: puissance spécifique ventilateur (W/m³/s).

Niveau de pression sonore en dB(A), mesuré en champ libre à 3 fois le diamètre du ventilateur, avec un minimum d'1,5 m.

#### Caractéristiques acoustiques

- Les niveaux sonores indiqués dans le tableau des caractéristiques techniques et sur les courbes aérauliques correspondent au niveau de pression sonore en dB(A), mesuré en champ libre hémisphérique à une distance de 3 fois le diamètre de l'hélice avec un minimum de 1,5 mètres.
- Spectre de puissance sonore en dB(A) par bande de fréquence en Hz au débit maximum :

Modèle	63 Hz	125 Hz	250 Hz	500 Hz	1000 Hz	2000 Hz	4000 Hz	8000 Hz	LwA dB (A)
<b>2 PÔLES</b>									
<b>2-250/H</b>	31	44	59	65	74	70	64	56	76
<b>4 PÔLES</b>									
<b>4-250/H</b>	24	37	41	47	52	52	47	41	57
<b>4-315/H</b>	40	51	45	53	59	59	51	43	63
<b>4-355/H</b>	24	40	45	55	58	58	49	42	62
<b>4-400/H</b>	46	53	59	66	69	69	66	58	74
<b>4-450/H</b>	46	58	65	71	73	71	67	59	77
<b>4-500/H</b>	50	62	69	75	76	75	70	62	81
<b>4-560/L</b>	52	64	71	77	78	77	72	64	83
<b>4-560/H</b>	53	65	72	78	79	78	73	65	84
<b>4-630/L</b>	56	67	75	80	82	81	76	68	87
<b>4-630/H</b>	56	67	75	80	82	81	76	68	87
<b>4-710/L</b>	53	69	79	85	86	84	78	70	91
<b>4-710/H</b>	60	72	79	85	86	85	80	72	91
<b>4-800/L</b>	57	73	83	90	91	88	82	74	95
<b>4-800/K</b>	63	75	82	88	90	88	84	76	94
<b>4-800/G</b>	64	76	83	89	90	89	84	76	95
<b>4-800/H</b>	66	77	84	90	92	91	86	78	96

Modèle	63 Hz	125 Hz	250 Hz	500 Hz	1000 Hz	2000 Hz	4000 Hz	8000 Hz	LwA dB (A)
<b>6 PÔLES</b>									
<b>6-355/H</b>	31	42	49	55	57	55	51	43	61
<b>6-400/H</b>	33	44	51	57	59	58	53	45	64
<b>6-450/H</b>	40	51	58	63	64	62	56	48	69
<b>6-500/H</b>	43	53	61	66	66	64	58	50	71
<b>6-560/L</b>	46	57	64	69	70	67	61	53	74
<b>6-560/H</b>	46	56	64	69	69	67	61	53	74
<b>6-630/L</b>	49	59	66	71	72	70	64	56	77
<b>6-630/H</b>	51	61	68	73	74	72	66	58	79
<b>6-710/L</b>	52	62	69	75	75	73	67	59	80
<b>6-710/H</b>	53	64	71	76	77	75	69	61	82
<b>6-800/L</b>	51	66	76	79	79	76	69	61	84
<b>6-800/K</b>	51	66	76	79	79	76	69	61	84
<b>6-800/G</b>	56	67	74	79	80	78	72	64	85
<b>6-800/H</b>	58	69	76	81	82	79	73	65	86

Caractéristiques techniques

TCBB - Moteur 1 vitesse monophasé

Modèle	Vitesse de rotation (tr/min)	Tension (V)	P. maxi (W)	I. maxi (A)	Niveau de pression sonore Lp (dB(A))	Débit maxi (m³/h)	Poids (Kg)	Inter. de proximité Cadenas. Renvoi O/F		Régulateur de tension Electronique	Disjoncteur	
				230 V				Standard/désenfumage	Standard/désenfumage		230 V	
<b>MONOPHASÉ 2 PÔLES</b>												
TCBB/2-250/H	2680	230V 50Hz	123	0,5	62,0	1 680	8,0	INTZ 1V15			DIJZ 05 0,63	
<b>MONOPHASÉ 4 PÔLES</b>												
TCBB/4-250/H	1430	230V 50Hz	44	0,2	42,0	900	8,0	INTZ 1V15		VARZ 3A200	DIJZ 05 0,25	
TCBB/4-315/H	1435	230V 50Hz	105	0,6	52,0	1 990	11,0	INTZ 1V15		VARZ 3A200	DIJZ 05 0,63	
TCBB/4-355/H	1420	230V 50Hz	120	0,6	52,0	2 460	13,2	INTZ 1V15		VARZ 3A200	DIJZ 05 0,63	
TCBB/4-400/H	1410	230V 50Hz	277	1,1	60,0	5 050	15,5	INTZ 1V15		VARZ 3A200	DIJZ 05 1,6	
TCBB/4-450/H	1410	230V 50Hz	591	2,5	63,0	6 940	21,0	INTZ 1V15		VARZ 3A200	DIJZ 05 4	
TCBB/4-500/H	1410	230V 50Hz	636	2,8	66,0	7 500	25,0	INTZ 1V15		VARZ 6A200	DIJZ 05 4	
TCBB/4-560/L	1405	230V 50Hz	1 289	6,0	68,0	11 990	33,0	INTZ 1V15		VARZ 8A200	DIJZ 05 6,3	
TCBB/4-560/H	1400	230V 50Hz	1 308	6,0	69,0	12 170	34,7	INTZ 1V15			DIJZ 05 6,3	
TCBB/4-630/L	1365	230V 50Hz	1 707	7,5	70,0	15 980	40,0	INTZ 1V15			DIJZ 05 10	
<b>MONOPHASÉ 6 PÔLES</b>												
TCBB/6-355/H	880	230V 50Hz	92	0,4	46,0	2 160	13,2	INTZ 1V15		VARZ 3A200	DIJZ 05 0,63	
TCBB/6-400/H	870	230V 50Hz	118	0,5	48,0	2 820	15,5	INTZ 1V15		VARZ 3 A200	DIJZ 05 0,63	
TCBB/6-500/H	920	230V 50Hz	226	1,0	57,0	5 250	24,8	INTZ 1V15		VARZ 3A200	DIJZ 05 1,6	
TCBB/6-560/L	930	230V 50Hz	375	1,6	60,0	7 810	33,5	INTZ 1V15		VARZ 3A200	DIJZ 05 2,5	
TCBB/6-630/L	920	230V 50Hz	514	2,1	60,0	10 410	38,5	INTZ 1V15		VARZ 3A200	DIJZ 05 2,5	
TCBB/6-710/L	930	230V 50Hz	849	4,2	62,0	14 480	46,0	INTZ 1V15			DIJZ 05 6,3	

TCBT - Moteur 1 vitesse triphasé

Modèle	Vitesse de rotation (tr/min)	Tension (V)	P. maxi (W)	I. maxi (A)		Niveau de pression sonore Lp (dB(A))	Débit maxi (m³/h)	Poids (Kg)	Inter. de proximité Cadenas. Renvoi O/F		Variateur de fréquence entrée Tri 400V		Disjoncteur			
				230 V	400 V				230V standard désenfumage		400V standard désenfumage		VFTM	VFKB	230V	400V
<b>TRIPHASÉ 2 PÔLES</b>																
TCBT/2-250/H	2775	230/400V 50Hz	114	0,3	0,2	62,0	1 730	8,0	INTZ 1V15	INTZ 1V15	Tri 0,37	Tri 0,37	DIJZ 05 0,4	DIJZ 05 0,25		
<b>TRIPHASÉ 4 PÔLES</b>																
TCBT/4-250/H	1470	230/400V 50Hz	42	0,3	0,2	42,0	900	8,0	INTZ 1V15	INTZ 1V15	Tri 0,37	Tri 0,37	DIJZ 05 0,4	DIJZ 05 0,25		
TCBT/4-315/H	1445	230/400V 50Hz	99	0,5	0,3	51,0	1 950	11,0	INTZ 1V15	INTZ 1V15	Tri 0,37	Tri 0,37	DIJZ 05 0,63	DIJZ 05 0,4		
TCBT/4-355/H	1415	230/400V 50Hz	117	0,5	0,3	52,0	2 470	13,2	INTZ 1V15	INTZ 1V15	Tri 0,37	Tri 0,37	DIJZ 05 0,63	DIJZ 05 0,4		
TCBT/4-400/H	1410	230/400V 50Hz	268	0,9	0,5	60,0	4 950	15,5	INTZ 1V15	INTZ 1V15	Tri 0,37	Tri 0,37	DIJZ 05 1	DIJZ 05 0,63		
TCBT/4-450/H	1405	230/400V 50Hz	526	1,9	1,1	63,0	6 650	21,0	INTZ 1V15	INTZ 1V15	Tri 0,37	Tri 0,37	DIJZ 05 2,5	DIJZ 05 1,6		
TCBT/4-500/H	1420	230/400V 50Hz	641	2,6	1,5	66,0	7 590	25,0	INTZ 1V15	INTZ 1V15	Tri 0,55	Tri 0,37	DIJZ 05 4	DIJZ 05 1,6		
TCBT/4-560/L	1415	230/400V 50Hz	1 184	3,8	2,2	68,0	12 090	33,0	INTZ 1V15	INTZ 1V15	Tri 1,1	Tri 0,75	DIJZ 05 4	DIJZ 05 2,5		
TCBT/4-560/H	1390	230/400V 50Hz	1 348	4,2	2,4	69,0	13 370	34,7	INTZ 1V15	INTZ 1V15	Tri 1,1	Tri 0,75	DIJZ 05 6,3	DIJZ 05 2,5		
TCBT/4-630/L	1410	230/400V 50Hz	1 768	5,9	3,4	70,0	16 370	39,0	INTZ 1V15	INTZ 1V15	Tri 1,5	Tri 1,5	DIJZ 05 6,3	DIJZ 05 4		
TCBT/4-630/H	1400	230/400V 50Hz	1 940	6,2	3,6	70,0	17 030	40,0	INTZ 1V15	INTZ 1V15	Tri 1,5	Tri 1,5	DIJZ 05 6,3	DIJZ 05 4		
TCBT/4-710/L	1435	230/400V 50Hz	2 175	6,4	3,7	73,0	20 290	46,0	INTZ 1V15	INTZ 1V15	Tri 1,5	Tri 1,5	DIJZ 05 10	DIJZ 05 4		
TCBT/4-710/H	1460	230/400V 50Hz	3 441	10,6	6,1	73,0	26 420	54,0	INTZ 1V15 / INTZ 1V22	INTZ 1V15	Tri 3	Tri 3	DIJZ 05 16	DIJZ 05 6,3		
TCBT/4-800/L	1460	230/400V 50Hz	3 750	11,3	6,5	76,0	29 950	65,0	INTZ 1V15 / INTZ 1V22	INTZ 1V15	Tri 3	Tri 3	DIJZ 05 16	DIJZ 05 10		
TCBT/4-800/K	1460	400V 50Hz	5 177		8,8	76,0	34 950	68,0		INTZ 1V15	Tri 4			DIJZ 05 10		
TCBT/4-800/G	1470	400V 50Hz	6 146		11,1	77,0	38 500	81,0		INTZ 1V15 / INTZ 1V22	Tri 5,5			DIJZ 05 16		
TCBT/4-800/H	1475	400V 50Hz	7 688		13,0	78,0	42 490	89,0		INTZ 1V15 / INTZ 1V22	Tri 5,5			DIJZ 05 16		
<b>TRIPHASÉ 6 PÔLES</b>																
TCBT/6-355/H	900	230/400V 50Hz	97	0,4	0,2	47,0	2 250	13,2	INTZ 1V15	INTZ 1V15	Tri 0,37	Tri 0,37	DIJZ 05 0,63	DIJZ 05 0,25		
TCBT/6-400/H	860	230/400V 50Hz	116	0,4	0,2	49,0	2 970	15,5	INTZ 1V15	INTZ 1V15	Tri 0,37	Tri 0,37	DIJZ 05 0,63	DIJZ 05 0,25		
TCBT/6-450/H	940	230/400V 50Hz	161	0,7	0,4	54,0	4 020	20,7	INTZ 1V15	INTZ 1V15	Tri 0,37	Tri 0,37	DIJZ 05 1	DIJZ 05 0,63		
TCBT/6-500/H	930	230/400V 50Hz	198	0,9	0,5	57,0	4 990	24,8	INTZ 1V15	INTZ 1V15	Tri 0,37	Tri 0,37	DIJZ 05 1	DIJZ 05 0,63		
TCBT/6-560/H	920	230/400V 50Hz	363	1,4	0,8	60,0	7 630	33,5	INTZ 1V15	INTZ 1V15	Tri 0,55	Tri 0,55	DIJZ 05 1,6	DIJZ 05 1		
TCBT/6-630/L	915	230/400V 50Hz	595	2,3	1,3	60,0	10 940	38,0	INTZ 1V15	INTZ 1V15	Tri 0,37	Tri 0,37	DIJZ 05 2,5	DIJZ 05 1,6		
TCBT/6-630/H	950	230/400V 50Hz	906	4,7	2,7	62,0	13 610	38,5	INTZ 1V15	INTZ 1V15	Tri 1,1	Tri 1,1	DIJZ 05 6,3	DIJZ 05 4		
TCBT/6-710/L	910	230/400V 50Hz	967	3,5	2,0	62,0	16 240	46,0	INTZ 1V15	INTZ 1V15	Tri 1,1	Tri 1,1	DIJZ 05 4	DIJZ 05 2,5		
TCBT/6-710/H	910	230/400V 50Hz	1 378	5,4	3,1	63,0	19 120	46,0	INTZ 1V15	INTZ 1V15	Tri 1,1	Tri 1,1	DIJZ 05 6,3	DIJZ 05 4		
TCBT/6-800/L	965	230/400V 50Hz	1 278	4,7	2,7	66,0	20 770	57,0	INTZ 1V15	INTZ 1V15	Tri 1,1	Tri 1,1	DIJZ 05 6,3	DIJZ 05 4		
TCBT/6-800/K	975	230/400V 50Hz	1 592	5,7	3,3	66,0	24 090	64,0	INTZ 1V15	INTZ 1V15	Tri 1,5	Tri 1,1	DIJZ 05 6,3	DIJZ 05 4		
TCBT/6-800/G	975	230/400V 50Hz	1 968	8,0	4,6	67,0	26 310	68,0	INTZ 1V15	INTZ 1V15	Tri 2,2	Tri 2,2	DIJZ 05 10	DIJZ 05 6,3		
TCBT/6-800/H	970	230/400V 50Hz	2 345	8,7	5,0	68,0	27 910	80,0	INTZ 1V15	INTZ 1V15	Tri 2,2	Tri 2,2	DIJZ 05 10	DIJZ 05 6,3		

Caractéristiques techniques

TCBT - Moteur 2 vitesses

Modèle	Vitesse de rotation (tr/min)	Tension (V)	P. maxi (W)		I. maxi (A)		Niveau de pression sonore Lp (dB(A))	Débit maxi (m³/h)	Poids (Kg)	Inter. de proximité Cadenas. Renvoi O/F Standard / Désenfumage 400V	Démarreur 2 vitesses tri 400V
			GV	PV	GV	PV					
<b>4/6 PÔLES TRIPHASÉS 400V - BOBINAGES INDÉPENDANTS</b>											
TCBT/4/6-710/L	1400/930	400V 50Hz	1500	450	3,5	1,6	73	19 800	46	INTZ 2V15	DEMZ BI 1,7/4,2
TCBT/4/6-710/H	1445/975	400V 50Hz	3000	1000	6,85	3,86	73	26 150	63	INTZ 2V15	DEMZ BI 4,2/7,6
TCBT/4/6-800/L	1445/975	400V 50Hz	3000	1000	6,85	3,86	76	29 640	74	INTZ 2V15	DEMZ BI 4,2/7,6
TCBT/4/6-800/K	1460/985	400V 50Hz	4500	1500	9,2	5,1	76	34 950	89	INTZ 2V15	DEMZ BI 5,7/10
TCBT/4/6-800/G	1460/980	400V 50Hz	6000	2000	12,0	5,6	77	38 240	106	INTZ 2V15/2V22	DEMZ BI 5,7/13
<b>4/8 PÔLES TRIPHASÉS 400V - BOBINAGE DALHANDER</b>											
TCBT/4/8-450/H	1403/700	400V 50Hz	520	180	1,03	0,6	63	6 640	21	INTZ 2V15	DEMZ DA 0,74/1,7
TCBT/4/8-500/H	1419/700	400V 50Hz	640	240	1,47	0,8	66	7 590	25	INTZ 2V15	DEMZ DA 1/1,7
TCBT/4/8-560/L	1413/710	400V 50Hz	1180	500	2,18	1,3	68	12 070	33	INTZ 2V15	DEMZ DA 1,3/3,1
TCBT/4/8-560/H	1390/710	400V 50Hz	1340	380	2,37	1,4	69	13 370	34,7	INTZ 2V15	nous consulter
TCBT/4/8-630/L	1408/710	400V 50Hz	1760	400	3,38	1,4	70	16 040	39	INTZ 2V15	DEMZ DA 1,7/5,7
TCBT/4/8-630/H	1401/700	400V 50Hz	1940	450	3,59	2,9	70	17 040	40	INTZ 2V15	nous consulter
TCBT/4/8-710/L	1390/700	400V 50Hz	1700	350	4,0	1,6	73	19 650	46	INTZ 2V15	DEMZ DA 1,7/5,7
TCBT/4/8-710/H	1430/720	400V 50Hz	3000	650	6,8	2,5	73	20 220	54	INTZ 2V15	DEMZ DA 3,1/7,6
TCBT/4/8-800/L	1430/720	400V 50Hz	3000	650	6,8	2,5	76	29 330	65	INTZ 2V15	DEMZ DA 3,1/7,6
TCBT/4/8-800/K	1455/730	400V 50Hz	4000	750	8,7	3,5	76	34 830	68	INTZ 2V15	DEMZ DA 4,2/10
TCBT/4/8-800/G	1460/730	400V 50Hz	6800	1400	13,7	5,1	77	38 240	81	INTZ 2V15/2V22	DEMZ DA 5,7/15,5
TCBT/4/8-800/H	1455/722	400V 50Hz	8400	2050	16,6	6,2	78	41 900	89	INTZ 2V22/2V29	DEMZ DA 7,6/24
<b>6/8 PÔLES TRIPHASÉS 400V - BOBINAGES INDÉPENDANTS</b>											
TCBT/6/8-800/L	950/710	400V 50Hz	1200	500	3,5	2,1	66	20 450	64	INTZ 2V15	nous consulter
<b>6/12 PÔLES TRIPHASÉS 400V - BOBINAGE DALHANDER</b>											
TCBT/6/12-800/L	915/450	400V 50Hz	1100	180	3,2	1,2	66	16 690	57	INTZ 2V15	DEMZ DA 1,3/4,2
TCBT/6/12-800/K	915/450	400V 50Hz	1500	250	4,0	1,5	66	22 610	64	INTZ 2V15	DEMZ DA 1,7/5,7
TCBT/6/12-800/G	950/465	400V 50Hz	2200	370	5,6	2,1	67	25 640	68	INTZ 2V15	DEMZ DA 2,3/5,7
TCBT/6/12-800/H	955/465	400V 50Hz	3000	550	8,0	3,8	68	27 480	80	INTZ 2V15	DEMZ DA 4,2/10