

**128**09.09  
IND1-01

# SFA

**motralec**

4 rue Lavoisier . ZA Lavoisier . 95223 HERBLAY CEDEX

Tel. : 01.39.97.65.10 / Fax. : 01.39.97.68.48

Demande de prix / e-mail : service-commercial@motralec.com

[www.motralec.com](http://www.motralec.com)

A lire attentivement et à conserver à titre d'information • The user should retain these instructions for future reference  
 Bitte aufmerksam durchlesen und aufbewahren • Da leggere attentamente e conservare a titolo d'informazione  
 Leer atentamente y conservar a título informativo • Ler atentamente e guardar a título de informação  
 Dit document goed doorlezen en bewaren • Läs igenom anvisningen noga och spara den  
 Læs vejledningen nøje igennem og gem den til senere brug • Les anvisningen nøye og oppbevar den til senere bruk  
 Käyttäjän on säilytettävä nämä ohjeet myöhempää tarvetta varten • Do uważnego przeczytania i zachowania tytułem informacji  
 Внимательно прочитайте и сохраните в порядке информации  
 A se citi cu atenție și a se păstra • Prosime Vás o důkladné prostudování a uschování



NOTICE D'INSTALLATION • INSTALLATION INSTRUCTIONS • INSTALLATIONSHINWEISE  
 ISTRUZIONI PER L'INSTALLAZIONE • MANUAL DE INSTALACIÓN • MANUAL DE INSTALAÇÃO  
 NÁVOD K INSTALACI A POUŽÍVÁNÍ • INSTALLATIE VOORSCHRIFTEN • INSTALLATIONS- OCH SKÖTSELANVISNING  
 INSTALLATIONSVEJLEDNING • INSTALLASJONSANVISING • ASENNUSOHJEET  
 INSTRUKCJA INSTALACJI • ИНСТРУКЦИЯ ПО УСТАНОВКЕ • MANUAL DE INSTALARE

**SANIBEST®**

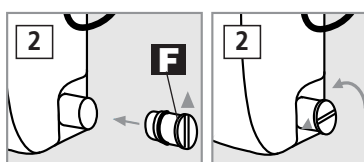
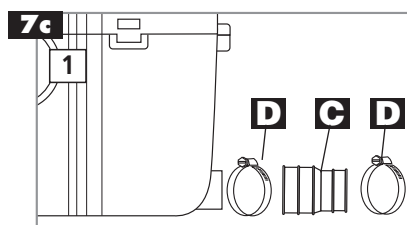
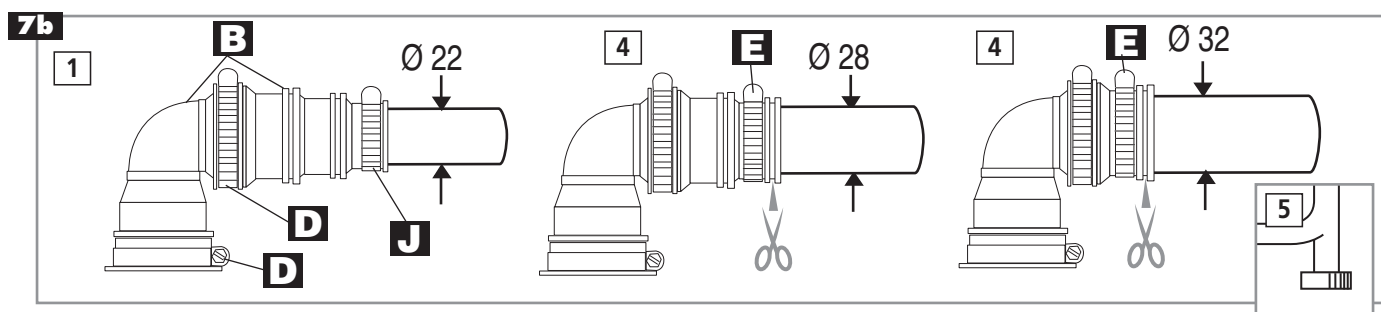
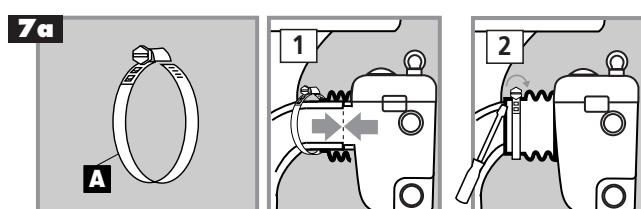
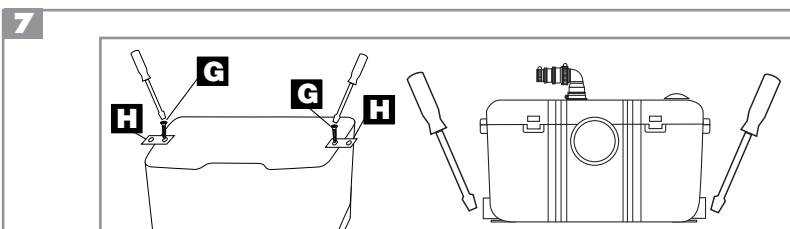
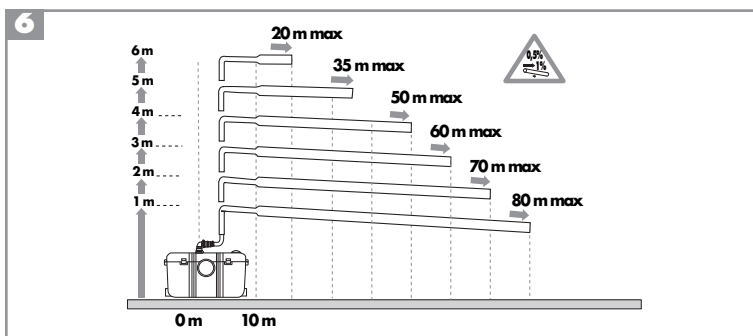
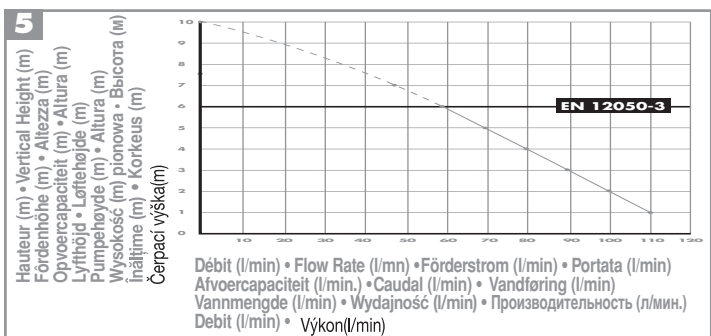
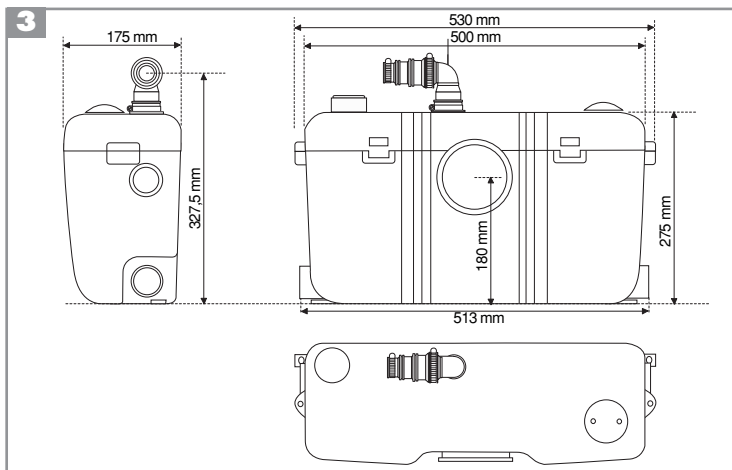
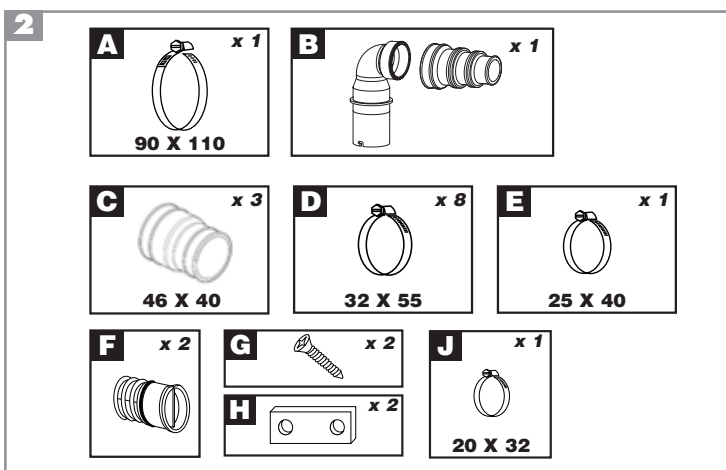
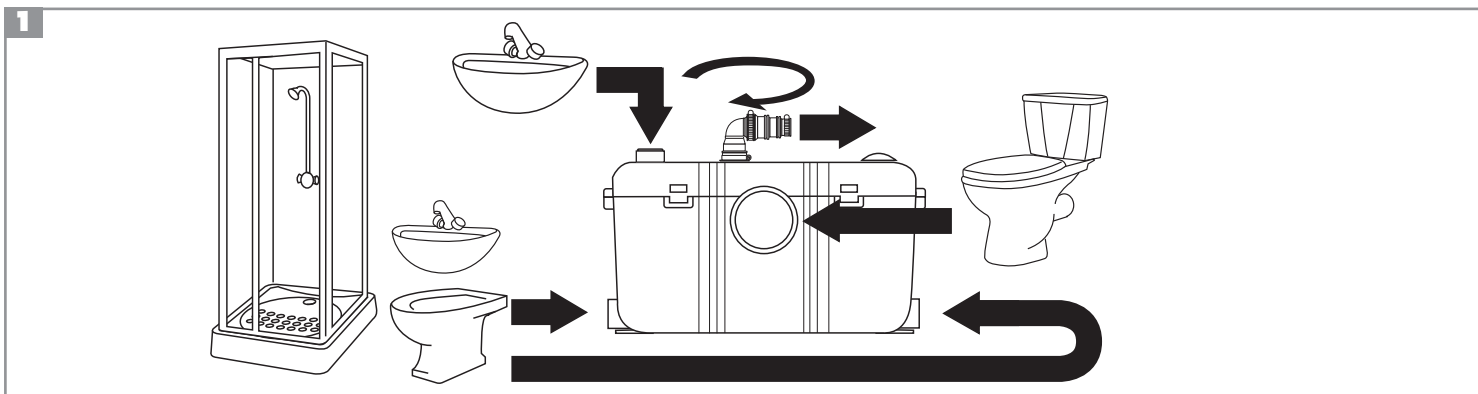

Fermé  
 Closed  
 Zu  
 Cerrado  
 Vastdraaien  
 Zamknijete  
 Kiinni

Chiuso  
 Stängd  
 Fechado  
 Lukket  
 Stengt  
 Zamknięte  
 Закрыць  
 Inchis  
 Uzavřít

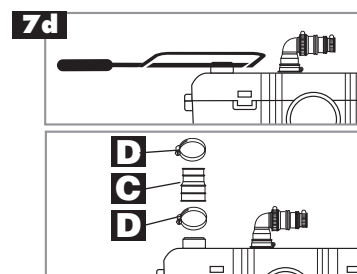

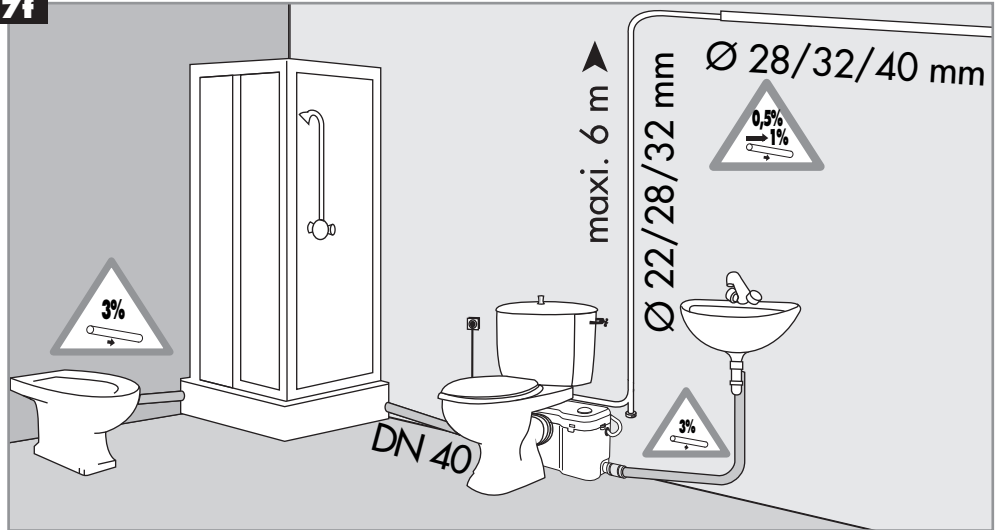
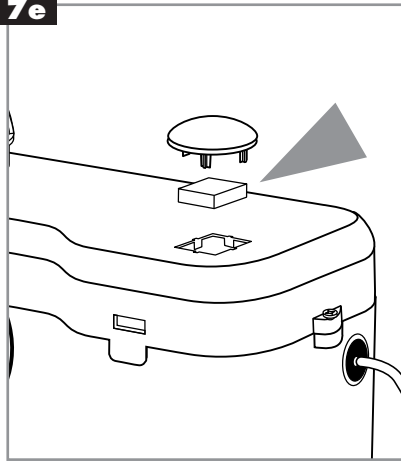

**SANIBEST®**  
 Société Française d'Assainissement  
**EN 12050-3**  
**LA05-B81**  
 220-240 V - 50 Hz - 760 W - IP44 - ⚡ - Class I

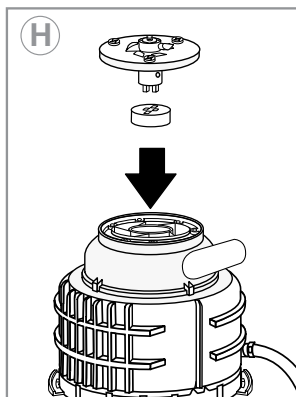
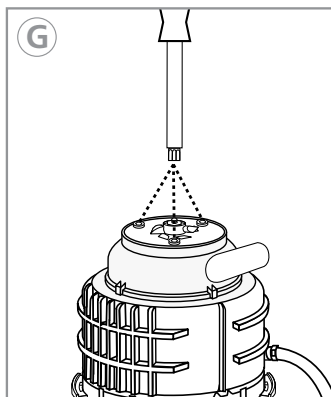
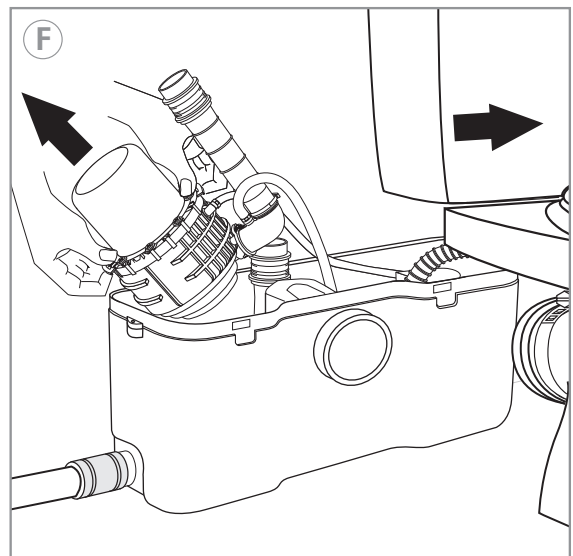
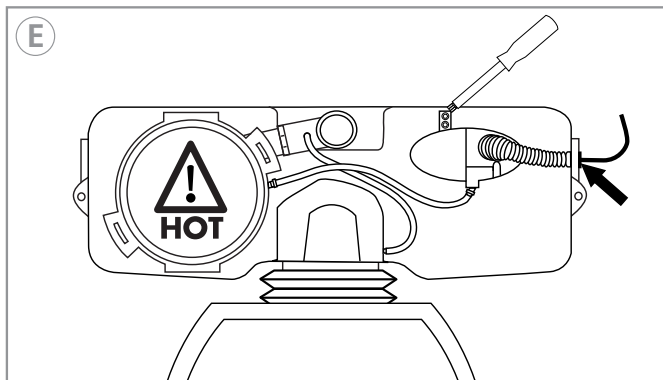
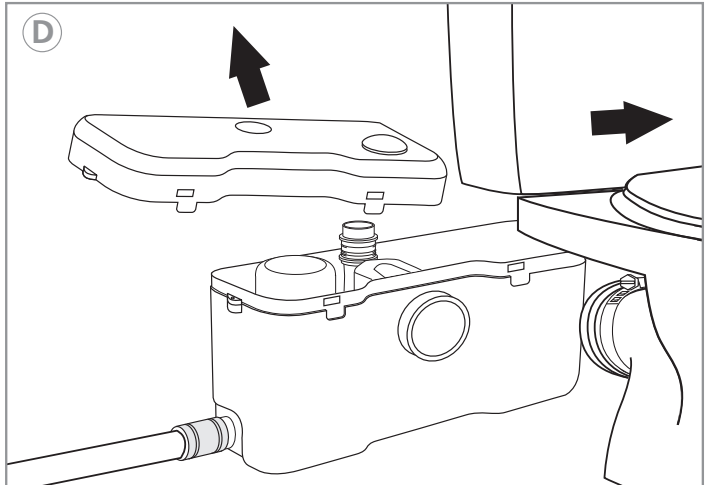
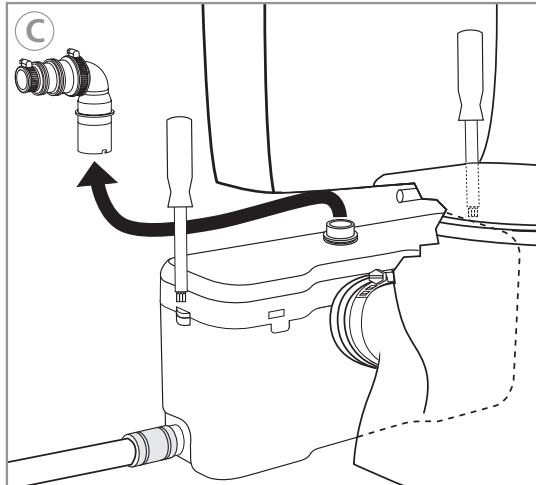

## 1 AVERTISSEMENT

Cet appareil est un broyeur pompe spécialement conçu pour évacuer les effluents provenant d'un WC et des appareils sanitaires mentionnés à la fig. n° 1. Il est destiné à un usage exclusivement sanitaire. Il bénéficie d'un haut niveau de performance, de sécurité et de fiabilité dans la mesure où toutes les règles d'installation et d'entretien décrites dans cette notice sont scrupuleusement respectées.

En particulier les indications repérées par :

"  " indication dont le non-respect pourrait entraîner des risques pour la sécurité des personnes,

"  " indication avertissant de la présence d'un risque d'origine électrique,

"  " instructions réservées exclusivement aux professionnels qualifiés,

"**ATTENTION**" indication dont le non-respect pourrait entraîner des risques pour le fonctionnement de l'appareil.

Pour tout renseignement complémentaire, veuillez vous adresser à notre service clients.

## 2 LISTE DES PIÈCES FOURNIES

## 3 DIMENSIONS

## 4 DOMAINE D'APPLICATION ET DONNÉES TECHNIQUES SANIBEST®

**Application** 1 WC + douche  
+ bidet + lavabo

Type LA05-B81

Evacuation verticale max. 6 m

Tension 220-240 V

Fréquence 50 Hz

Puissance max. 760 W

Intensité maxi. 3,5 A

Classe électrique I

Indice de protection IP44

Poids net 9,5 kg

**ATTENTION** : toutes applications autres que celles décrites dans cette notice sont à proscrire.

## 5 COURBE DE PERFORMANCES

## 6 EQUIVALENCE HAUTEUR/LONGUEUR EVACUATION

## 7 INSTALLATION

**ATTENTION** : dans tous les cas **SANIBEST®** doit être raccordé à une cuvette WC à sortie horizontale conforme à l'EN 33 ou l'EN 37.

L'appareil doit être d'accès aisé pour le contrôle et la maintenance.

Le broyeur possède des dispositifs de fixation au sol l'empêchant de tourner ou de bouger.

### 7a RACCORDEMENT CUVETTE

- 1 - Enfiler la manchette sur la sortie cuvette
- 2 - Positionner le collier **A** sur l'extrémité de la manchette puis le serrer avec un tournevis

### 7b RACCORDEMENT ÉVACUATION

- 1 - Utiliser le coude et le manchon étagé **B**.
- 2 - Insérer le manchon sur le coude. Le fixer avec un collier **D**.
- 3 - Orienter cet ensemble et l'enfoncer dans la durite noire ⑦. Fixer la base du coude avec un collier **D**.
- 4 - Couper, si nécessaire, l'extrémité du manchon pour l'adapter au tuyau d'évacuation et utiliser un collier **E** ou **J**.
- 5 - Nous conseillons d'installer une purge au point bas pour faciliter la maintenance.
- 6 - Pour éviter le siphonnage, installer un casse-vide (genre Nicoll ou similaires) au point haut, ou augmenter le Ø de la conduite horizontale.

### 7c RACCORDEMENTS SUPPLÉMENTAIRES

- 1 - Pour les raccordements aux entrées latérales de la cuve, utiliser un manchon **G**. Le fixer avec les colliers **D**.
- 2 - Boucher l'entrée non utilisée avec le bouchon **F** (graisser préalablement les joints).

**ATTENTION** : pour raccorder une douche, veiller à surélever le fond du bac à douche d'au moins 18 cm.

### 7d RACCORDEMENT DU LAVABO

Le lavabo peut être raccordé de 2 façons :

Soit sur une des entrées latérales : voir § **7c**

Soit sur la cheminée découpable du couvercle. Pour ce faire :

- A l'aide d'une scie, découper le haut de la cheminée.
- Veillez à ne pas faire d'entaille à angles vifs. Bien ébavurer.
- Utiliser un manchon **G** sur la cheminée du couvercle.
- Insérer dans ce manchon l'évacuation (Ø 32) du lavabo (colliers **D** fournis).

### 7e RACCORDEMENT VENTILATION

**SANIBEST®** est équipé de filtre à charbon actif sur l'évent, le raccordement à une ventilation extérieure n'est pas nécessaire.

### 7f EXEMPLE D'INSTALLATION D'UN SANIBEST®

### 7g RACCORDEMENT ÉLECTRIQUE



N'effectuer le branchement électrique qu'une fois les raccordements définitifs terminés.

L'installation électrique doit être réalisée par un professionnel qualifié en électrotechnique. L'appareil doit être placé de façon telle que la fiche de prise de courant soit accessible. Le circuit d'alimentation de l'appareil doit être relié à la terre (classe I) et protégé par un disjoncteur différentiel haute sensibilité (30mA) calibré à 16A.

Le raccordement doit servir exclusivement à l'alimentation de l'appareil. En cas de doute, faire contrôler par un électricien qualifié.

### Réglementation

Veillez à respecter les dispositions de la norme en vigueur dans le pays d'utilisation (France : NF C 15-100) concernant les volumes de protection d'une salle de bains. En cas de doute se mettre en rapport avec un technicien qualifié.

Si le câble de cet appareil est endommagé, il doit être remplacé par le fabricant ou son Service Après Vente afin d'éviter un danger.

## 8 NORME

- Cet appareil répond à la norme EN 12050-3 (Station de relevage à application limitée pour effluents contenant des matières fécales).

Il est conforme aux directives et normes européennes sur la sécurité électrique, la compatibilité électromagnétique et les produits de construction.

## 9 MISE EN SERVICE

Une fois les raccordements hydrauliques et électriques effectués, actionner une fois la chasse d'eau, l'appareil se met en marche automatiquement et fonctionne entre 5 et 10 s selon la hauteur d'évacuation. Au-delà de 30 s vérifier que la conduite d'évacuation n'est pas pincée ou que l'évent n'est pas bouché.

Actionner plusieurs fois la chasse d'eau. Le passage cuvette doit être étanche. Vérifier de même l'étanchéité des raccordements avec les autres appareils sanitaires : lave-mains, douche, bidet, lavabo.

**ATTENTION :** la chasse d'eau ainsi que les robinets de tout autre appareil sanitaire raccordé à un broyeur doivent être parfaitement étanches. Une fuite, même légère, provoque des démarrages intempestifs du broyeur.

## 10 UTILISATION

Les toilettes équipées d'un broyeur SFA s'utilisent comme un WC classique et ne demandent pas d'entretien particulier. Le broyeur démarre automatiquement dès qu'un certain niveau d'eau est atteint dans la cuve.

### ATTENTION :

**SANIBEST® est un broyeur destiné à évacuer les matières fécales, papiers hygiéniques et eaux sanitaires. Il a été conçu pour pouvoir accepter sans dommage pour l'appareil des rejets ponctuels de corps étrangers tels que coton, tampons périodiques, serviettes hygiéniques, préservatifs. Toutefois un tel usage est en dehors du domaine d'application et tout dommage éventuel causé à l'appareil par le broyage de ces corps étrangers ainsi que lingettes, produits alimentaires, cheveux, objets en métal, en bois ou en plastique, ou le pompage de liquides tels que solvants ou huiles ne serait pas pris en compte dans le cadre de la garantie.**

## 11 NETTOYAGE / DÉTARTRAGE

Pour détartrer et nettoyer le broyeur et la cuvette, utiliser régulièrement un détartrant adapté comme le détartrant spécial SANIBROYEUR de SFA, qui est conçu pour enlever le tartre tout en respectant les organes internes de votre appareil.

- Débrancher la prise électrique du broyeur,
- Mettre dans la cuvette une dose de détartrant,
- Laisser reposer plusieurs heures,
- Rebrancher la prise électrique du broyeur,
- Rincer en actionnant 2 fois la chasse d'eau.

La fréquence de cette opération est en moyenne d'une fois tous les 3 mois mais doit être modulée en fonction de la dureté de votre eau.

## 12 INTERVENTIONS EVENTUELLES

**Dans la plupart des cas, les anomalies de fonctionnement des broyeurs ont des causes mineures. Vous pouvez y remédier seul. Pour aider au diagnostic et à la résolution de problème reportez-vous au tableau ci-dessous. Pour tout autre problème s'adresser au service clients SFA ou à un dépanneur agréé SFA.**



**Dans tous les cas, débranchez la prise de courant avant intervention sur l'appareil**

ANOMALIE CONSTATÉE	CAUSES PROBABLES	REMÈDES
<ul style="list-style-type: none"><li>• L'appareil se remet en marche par intermittence</li></ul>	<ul style="list-style-type: none"><li>• La chasse d'eau ou les robinets des appareils sanitaires raccordés fuient</li><li>• Le clapet anti-retour fuit</li></ul>	<ul style="list-style-type: none"><li>• Changer les joints de la chasse d'eau ou des robinets, des douches ou baignoires raccordées</li><li>• Nettoyer ou changer le clapet anti-retour</li></ul>
<ul style="list-style-type: none"><li>• Le moteur tourne par à-coups et l'eau descend lentement dans la cuvette</li></ul>	<ul style="list-style-type: none"><li>• L'évent (26) du couvercle est bouché</li></ul>	<ul style="list-style-type: none"><li>• Remplacer les filtres à charbon (26b)</li></ul>
<ul style="list-style-type: none"><li>• Le moteur tourne mais ne s'arrête plus ou tourne très longtemps</li></ul>	<ul style="list-style-type: none"><li>• La hauteur ou longueur d'évacuation est trop importante ou trop de coudes</li><li>• L'appareil est bouché</li></ul>	<ul style="list-style-type: none"><li>• Revoir l'installation</li><li>• Consulter un dépanneur agréé SFA</li></ul>
<ul style="list-style-type: none"><li>• Le moteur ne démarre pas</li></ul>	<ul style="list-style-type: none"><li>• Appareil non branché</li><li>• Prise défectueuse</li><li>• Problème moteur ou pressostat</li></ul>	<ul style="list-style-type: none"><li>• Brancher l'appareil</li><li>• Consulter un dépanneur agréé SFA</li><li>• Consulter un dépanneur agréé SFA</li></ul>
<ul style="list-style-type: none"><li>• Le moteur bourdonne mais ne tourne pas (et ne pompe pas)</li></ul>	<ul style="list-style-type: none"><li>• Le condensateur (38) est défectueux ou problème moteur</li></ul>	<ul style="list-style-type: none"><li>• Consulter un dépanneur agréé SFA</li></ul>

## 13 DEMONTAGE



**Toute ouverture de l'appareil ne peut être effectuée que par un dépanneur agréé SFA**

**Tout échange éventuel du cordon d'alimentation ne pourra se faire que par l'intermédiaire d'une personne habilitée par le Service Clients SFA.**

### DEMONTAGE DU MOTEUR

- Débrancher la prise de courant
- Fermer le robinet du réservoir et des autres appareils raccordés. Enlever le maximum d'eau du siphon de la cuvette.
- Démontez le coude de sortie (21d). Dévisser les 2 vis couvercles (33) (Torx T20).
- Soulever le couvercle et le dégager sur le coté.
- Dévisser la vis (33) de fixation du pressostat à la cuve.
- Extraire le moteur de ses glissières.



Le capot métallique peut être chaud, ne pas le toucher.

**"ATTENTION" ne pas faire tourner le couteau (5) à sec.**  
(bagues irrémédiablement détruites)

### DEMONTAGE DU COUTEAU

- Dévisser les 3 vis (12) du couteau
- Réparer ou échanger le couteau (5) complet.

### REMONTAGE DU COUTEAU

- Avant remontage du couteau, veillez à ce que le disque-croix (4) soit bien présent dans le fond de pompe (11).

**CONSEIL :** pour faciliter l'encliquetage lors du remontage du couvercle sur la cuve, passer du savon liquide sur le joint caoutchouc (2b).



**Ne rebrancher la prise de courant qu'après avoir remonté intégralement l'appareil.**

## 14 GARANTIE



Les appareils **SANIBEST®** sont garantis 2 ans pièces et main d'œuvre dans la mesure où l'installation et l'utilisation sont conformes à la présente notice.

Fully illustrated step by step instructions are downloadable on [www.saniflo.co.uk](http://www.saniflo.co.uk)

## 1 DESCRIPTION

This pump/macerator has been designed to pump away the waste from a WC and the sanitary appliances mentioned in fig n° 1. **SANIBEST®** is a robust machine which is capable of handling occasional sanitary article accidentally flushed down the WC. Installed and used correctly, **SANIBEST®** will give consistent and reliable service.

Please note the following warning signs:

- "  " Possible danger to personnel,
  - "  " Warning of possible electrical hazard,
  - "  " Instructions for use only by qualified professionals,
- "**WARNING**" This is a general warning that failure to follow instructions could result in poor functioning of the unit.

## 2 LIST OF ACCESSORIES INCLUDED

## 3 DIMENSIONS

## 4 TECHNICAL DATA

<b>Application</b>	<b>1 WC + + shower + bidet + washbasin</b>
Type	LA05-B81
Vertical Pumping	max. 6 m
Voltage	220-240 V
Frequency	50 Hz
Normal Power Rating	760 W
Maximum current consumption	3,5 A
Electric Class	I
Degree of protection	IP44
Net Weight	9,5 kg

**WARNING:** Only installations conforming to the above specifications are acceptable.

## 5 PERFORMANCE CURVE

## 6 VERTICAL/HORIZONTAL PUMPING COMBINATIONS

## 7 INSTALLATION

**WARNING:** The unit must be connected to a WC pan with horizontal outlet spigot conforming to EN33 or EN 37 norms. The Sanibest should be installed so that it is accessible for possible maintenance

The macerator has fastenings preventing it turning or from floating.

### 7a CONNECTION TO A WC

- 1 - Pull flexible sleeve over the pan spigot
- 2 - Position the metal hose clip **A** over the edge of the flexible sleeve, and tighten with a screwdriver

### 7b CONNECTION OF THE DISCHARGE PIPEWORK

- 1 - Use the elbow and the stepped sleeve **B**.
  - 2 - Insert the sleeve on the elbow. Fix it in place with a collar **D**.
  - 3 - Orient the assembly as required and push it well into the black rubber pipe **7**. Fix the base of the elbow in place with a collar **D**.
  - 4 - Cut off the end of the sleeve, if necessary, to suit the diameter of the discharge pipe and use a collar **E** or **D**.
  - 5 - We advise installing a drain valve at the low point to facilitate maintenance.
  - 6 - To avoid siphoning, fit an anti-syphon valve (capable of withstanding about 10 psi pressure) at the high point, or increase the diameter of the horizontal pipe.
- All horizontal piperuns require a 1:100 fall.
  - If a vertical lift is required, this must be installed at the start of piperun and a 1:100 fall given to the pipe from the high point to the drain.
  - All bends should be smooth/slow (eg pulled bends or 2 x 45 degree bends together). Do not use 90° elbows.
  - If the horizontal piperun exceeds about 10 metres, increase the size from 22 mm to 32 mm from that point onwards.

### 7c CONNECTION OF THE OTHER SANITARY APPLIANCES

- 1 - To connect to the side entries of the case, use the rubber connector **G**. Secure with clips **D** and **E**.
- 2 - Plug the unused inlet with blanking plug **F** after greasing the joint.

**WARNING:** Ensure when connecting a shower to **SANIBEST®** that the underside of the shower tray is raised by at least 15cm from the floor.

### 7d CONNECTION OF A WASHBASIN

The washbasin can be connected in two ways.

To one of the side inlets (see **7c**)

Or to the raised inlet that can be cut open on the cover.

To do so:

- Cut off the top of the raised inlet with a saw.
- Do not leave any sharp angles on the edge of the cut. Remove any burrs.
- Insert a sleeve **C** in the hole in the cover.
- Insert the Ø 32 mm waste pipe from the washbasin into the sleeve (clips **D** supplied).

### 7e VENTING

**SANIBEST®** is fitted with an active carbon filter, and requires no external venting.

### 7f EXAMPLE OF SANIBEST® INSTALLATION

### 7g ELECTRICAL CONNECTION



The electrical installation should be carried by a qualified person and conform to BS 7671 1992 requirements for electrical installation.

The unit requires a 220/240V single phase AC 50 Hz supply (UK specification). Do not connect the unit to a conventional plug and socket.

The unit should be connected to a fully earthed electrical supply (class 1). It must be wired into an unswitched fused fixed wiring connector protected by a 5 amp fuse and a residual current detector (30 mA). This connection must be used exclusively for supplying the unit.

The unit should be sited at least 60 cm away from any shower tray.

**Warning:** Ensure the electricity is turned OFF at the main switch board before wiring to connector.

All work on cable and motor should only be carried out by a qualified Saniflo servicing agent, as special tools are required.

## 8 NORM

- **SANIBEST®** conforms to the European directives and standards on electrical safety, electromagnetic compatibility and building products. It conforms to EN 12050-3 (lifting plant for wastewater containing faecal matter for limited applications).

## 9 COMMISSIONING THE UNIT

Once electrical and plumbing connections have been made, flush the WC once. The motor should run from 5 to 10 seconds to clear the waste (depending on the length and height of the pipe run). If it runs for more than 30 seconds, check that the discharge pipe is not kinked or blocked or check that the non-return valve is correctly installed. Flush the WC checking that all seals, and connections are watertight. Check both the discharge pipework from the unit, and the waste pipes from washbasin or shower.

**WARNING:** There should be no dripping of water from the WC cistern or taps. If there is, this will cause the unit to activate repeatedly as it pumps the water away.

## 10 USAGE

A WC fitted with a **SANIBEST®** pump/macerator does not require any special maintenance. The **SANIBEST®** will operate automatically as soon as the required level of water enters the case.

**WARNING: The water authorities strongly discourage the disposal of sanitary items such as condoms, tampons and sanitary pads via a WC. Nowever, should such items be flushed down a WC attached to SANIBEST®, the unit is able to accept these items without blocking. However, any such use lies outside the field of application, and any damage caused to the unit due to maceration of these foreign bodies, together with wipes, food products, hairs, objects made of metal, wood or plastic, or solvents, acids and other chemicals, lies outside the scope of the guarantee.**

## 11 CARE OF YOUR SANIBEST® UNIT

In order to remove scale and clean the macerator and the bowl, use a household descalent.

- Disconnect the macerator power,
- Pour an amount of descalent in the pan
- leave it to stand for 1 or 2 hours,
- Re-connect the macerator power,
- Rinse by operating the flushing system twice.

Carry out the operation once every 3 months on average, but the frequency may need to be changed depending on the hardness of the water.

## 12 FAULT FINDING/REMEDIES

**For the most part any inconsistencies in the operation of the unit will be minor and easily rectified. Please refer to the chart below. If the problem cannot be easily remedied in this way. Please call our Service organisation.**



Warning - Always disconnect the electricity supply before attempting any work on the SANIBEST®

SYMPTOM	PROBABLES CAUSES	REMEDIES
• The motor intermittently activates	• The WC cistern or taps are dripping • The external non-return valve is faulty	• Check the appropriate washers / seals on the cistern / taps etc • Clean or replace the non-return valve
• Motor is surging and water in the WC pan goes down very slowly	• The air opening (26) of the unit is blocked	• Replace the carbon filters (26b)
• The motor operates normally, but continues to run for a long time	• The length or height of the installation is over the specification, or there are too many bends/elbows • The unit is blocked	• Check the installation • Call a service engineer to inspect the motor
• The motor does not activate	• The electrical supply is not active • Problem with motor or electrical chamber	• Restore the electrical supply • Call a service engineer to inspect the motor
• The motor hums, but does not run	• The capacitor (38) or motor is defective	• Call a service engineer to inspect the motor

## 13 REMOVAL



All work involving dismantling of the appliance must be carried out by an approved repair agent

**Any replacement of the power supply cable should only be carried out by an authorised SANIFLO service engineer.**

### REMOVING THE UNIT

- **Disconnect the electricity supply**
- Turn off the water feed to the WC cistern. Bail out as much water from the cistern as possible.  
Remove discharge hose from elbow (21d). Remember that the vertical head of water will run back  
Disconnect the inlet and WC connection, as well as electric supply and remove unit.

### REMOVING THE MOTOR FROM THE CASE

- Unscrew the 2 lid screws (33) (Torx T20).
- Lift off the lid freeing the end lugs.
- Unscrew the screw (33) holding the oval shaped electrical chamber to the case.
- Lift out the motor.



The metallic dome on top of the motor may be hot so handle with care.

**WARNING : Do not activate the motor when 'dry'.** (otherwise support washers will be irreparably destroyed)

### REMOVAL OF BLADES

- Unscrew the 3 blade screws (12).
- Repair or exchange the blade assembly (5).

### RE-ASSEMBLY OF THE BLADES

- Before re-assembly, ensure that the drive coupling (4) is well pressed into the base of the pump (11).

**NOTE:** For easy replacement of the lid, lubricate the lid seal (2b) with liquid soap.



**Do not reconnect the electrical power supply until the re-installation is complete.**

## 14 GUARANTEE

**SANIBEST®** range is guaranteed for 2 years, subject to correct installation and usage.

## 1 BESCHREIBUNG UND FUNKTIONSWEISE

Dieses Gerät ist eine Kleinhebeanlage zum Wegfördern von anfallendem Abwasser aus WC und der in Abschnitt 1 aufgeführten Sanitäreinrichtungen.

Alle Euro-WCs mit horizontalem DN 100 Abfluß können entsorgt werden. SFA-Geräte verflüssigen und fördern Fäkalien mittels einer Pumpe in die Kanalisation.

**Abwasser aus Geräten und Förderpumpen und/oder erhöhter Temperatur nicht mit SANIBEST® ableiten. Für Wasch- oder Geschirrspülmaschinen SANIVITE® einsetzen. Die Gewährleistung erlischt bei Nichtbeachtung der Gebrauchsanweisung. Technische Beratung über den gebührenfreien SFA-Informationsservice Tel. 0800 / 82 27 82 0.**

**Besonders zu beachten sind die Hinweise welche wie folgt gekennzeichnet sind:**

" ⚠ " Hinweis dessen Mißachtung körperliche Schäden verursachen kann,

" ⚡ " Hinweis auf eventuelle elektrische Gefahren.

" ⚠ " Die nachfolgenden Informationen sind für qualifiziertes Fachpersonal,

**ACHTUNG** : Hinweis dessen Nichtbeachtung Funktionsstörungen am Gerät hervorrufen kann.

Für weitergehende Informationen wenden Sie sich bitte an den Informations-Service.

## 2 MITGELIEFERTES ZUBEHÖR :

Siehe beigefügte Zeichnung.

## 3 MASSE : Siehe beigefügte Zeichnung.

## 4 ANWENDUNGSBEREICH UND TECHNISCHE DATEN

Anwendung	WC + 1 Handwaschbecken + 1 Bidet + 1 Urinal + 1 Dusche
Typ	LA05-B81
Vertikale Förderdistanz	max. 6 m
Elektrische Spannung	220-240 V
Frequenz	50 Hz
Nennleistung	760 W
Max. Stromstärke	3,5 A
Stromklasse	I
Schutzklasse	IP44
Nettogewicht	9,5 kg

**ACHTUNG** : Die Einbauanleitung bitte genauestens befolgen. Die Gewährleistung erlischt, wenn die Punkte 7, 9 und 10 nicht beachtet werden.

## 5 LEISTUNGSKURVE : Siehe beigefügtes Förderdiagramm.

## 6 ABHÄNGIGKEIT FÖRDERHÖHE / WEITE : Siehe beigefügte Zeichnung.

## 7 INSTALLATION / ANSCHLUSS

**ACHTUNG** : Die Hebeanlage **SANIBEST®** ist nur für Stand-WC-Anlagen mit Abgang außen waagrecht geeignet. Konform zur EN 33 oder EN 37 Norm  
Zur Kontrolle oder Wartung sollte das Gerät einfach zugänglich sein.

Die Kleinhebeanlage besitzt Fixationskits, die versehentliches Ablösen der Einheit vom WC verhindern.

## 7a ANSCHLUSS DER VERBINDUNGSMANSCHETTE AN DAS WC MIT SPULKASTEN

- 1 - Schraubkopf auf den Ring **A** aufschieben
- 2 - Halterungsschelle auf WC-Ablauf legen und Gummimanschette über WC-Rohr ziehen
- 3 - Schelle über die Gummimanschette anbringen und mit einem Schraubenzieher diese auf dem WC-Ablauf befestigen.

**ACHTUNG** : Die Verbindung zwischen WC und Fördersystem muß dicht sein.

**TIP** : Zur Vermeidungen von Geräuschübertragungen SFA-Geräte nie zwischen Toilette und Wand einklemmen.

## 7b ANSCHLUSS DER DRUCKLEITUNG

- 1 - Das Kniestücke und das abgestufte Überschiebestück **B** benutzen.
- 2 - Das Überschiebestück über das Kniestück schieben. Es mit einer Schelle **D** befestigen.
- 3 - Die Einheit richtig ausrichten und in den schwarzen Schlauch **7** drücken. Den Fuß des Kniestücks mit einer Schelle **D** befestigen.
- 4 - Bei Bedarf das Ende des Überschiebestücks abschneiden und an das Abflussrohr anpassen. Eine Schelle **E** oder **F** benutzen.
- 5 - Wir raten zwecks einfacher Wartung, am Tiefpunkt eine Entleerungsvorrichtung zu installieren.
- 6 - Um einen Unterdruck (Vakuum) in den horizontalen Ableitungen zu vermeiden empfehlen wir eine Vergrößerung des Rohrdurchmessers oder einen Rohrbelüfter.

## 7c ZUSÄTZLICHE ANSCHLÜSSE

- 1 - Seitliche Anschlüsse mittels Balgenmuffe **G** und Klemme **D** befestigen. Nicht benötigte seitliche Einläufe mit einem eingefetteten Stopfen **F** verschließen.
- 2 - **ACHTUNG** : Die Zulaufleitung muß gemäß DIN 12050-3 eine Höhe von 180 mm haben um einen Rückstau zu verhindern.

## 7d ANSCHLUSS EINES WASCHTISCHS

Ein Waschtisch kann auf zwei Arten angeschlossen werden. Entweder über den seitlichen Einlauf (siehe Abschnitt **7c**). Oder über die vorgestanzte Öffnung im Deckel. Hierzu:

- Mit Hilfe eines Cutters die Öffnung oben ausschneiden.
- Keine scharfen Kanten lassen. Sorgfältig entgraten.
- Einen Einlaufstutzen **C** in die Öffnung im Deckel einpassen.
- Den Waschtischablauf (Ø 32) in diesen Einlaufstutzen einführen und befestigen (mit den mitgelieferten Schellen **D**).

**7e** Der **SANIBEST®** ist serienmässig mit einem Aktivkohlefilter ausgestattet. Eine zusätzliche Entlüftung ist nicht nötig.

## 7f EINBAUBEISPIEL

## 7g ELEKTROINSTALLATION



Die Elektroinstallation hat von einem autorisierten Fachmann zu erfolgen. Die Steckdose so installiert sein, dass diese frei zugänglich ist.

Die Versorgungsleitung des Geräts muss geerdet sein (Klasse I) und durch eine hochempfindliche Sicherung (30 mA) geschützt sein. Die Schutzvorrichtung muss auf 16 A kalibriert sein. Im Zweifelsfall durch einen qualifizierten Elektriker überprüfen lassen.

Ein beschädigtes Kabel dieses Gerätes muss durch den Hersteller oder seinen Kundendienst überprüft werden, um jede Gefährdung auszuschließen.

## Bestimmungen:

Bitte beachten Sie die Einhaltung der Errichtungsnormen wie z.B. DIN VDE 0100, Teil 701 (Feucht- und Nassräume, Fehlerstromschutzschalter usw.). Sollte das Netzkabel beschädigt sein, muss es vom Hersteller oder von einem autorisierten Servicepartner unverzüglich ersetzt werden, da dies eine Sicherheitsgefahr darstellt. Vor jeder Reparatur an der Einheit Stecker ziehen !

## 8 NORMEN

- Dieses Gerät entspricht folgender Norm: EN12050-3 Kleinhebeanlagen zur begrenzten Verwendung für fäkalienbelastetes Abwasser und den europäischen Richtlinien und Normen über die Sicherheit von elektrischen Anlagen und elektromagnetische Kompatibilität.

## 9 FUNKTIONSTEST

Wenn die Anschlüsse fertig sind. Einwerfen einiger Blatt Toilettenpapier. Wasserspülung betätigen. Das SFA-Gerät arbeitet automatisch und die Entsorgung dauert von 5 bis zu 10 Sekunden, je nach Förderhöhe und Distanz. Prüfen Sie bei einer Laufzeit von über 30 Sekunden ob der Ablauf nicht geknickt, oder die Entlüftungsöffnung verstopft ist. Falls länger, Förderhöhe und Distanz prüfen. Hierauf übrige angeschlossene Sanitäranlage laufen lassen: Dichtheit des Abwassereinflaßes prüfen. Arbeitet das SFA-Gerät nach 10 Spülungen zufriedenstellend, kann die Installation als abgeschlossen betrachtet werden.

**ACHTUNG** : Wasserspülung oder Hähne müssen dicht sein. Sonst wird das SFA-Geräte ab und zu automatisch gestartet.

## 10 BENUTZUNG

WC's die mit einem SFA-Gerät ausgerüstet sind, wie herkömmliche Toiletten zu benutzen. Die Förderfunktion beginnt automatisch, wenn der Wasserspiegel im Gerätebehälter ansteigt und endet automatisch.

**ACHTUNG** : SFA-Geräte dürfen nur für die Entsorgung von Fäkalien und Toilettenpapier verwendet werden. Lösungsmittel, Öle, Farbreste, Küchenabfälle, Tampons, Präservative, Faserstoffe usw. können das WC Fördersystem beschädigen und die herstellereitige Gewährleistung ausschalten. Eine solche Benutzung fällt nicht unter die Zweckbestimmung. Eventuelle Schäden, die durch das Zerkleinern dieser Fremdkörper, von Feuchttüchern, Lebensmitteln, Haaren, Gegenständen aus Metall, Holz oder Kunststoff, oder das Pumpen von Flüssigkeiten wie Lösungsmittel oder Öle hervorgerufen werden, fallen nicht unter die Garantie. Mitgelieferten Warnaufkleber bitte deutlich sichtbar anbringen !

**ACHTUNG** : SFA-Geräte nicht während eines Stromausfalls benutzen.

Vor längerer Stromunterbrechung oder Abwesenheit Haupthahn schließen, und Armaturen an den einzelnen Sanitärgegenständen öffnen. Wasserspülung betätigen, und nach Leerlaufen der Gesamtanlage Netzstecker ziehen.

## 11 REINIGUNGSMASSNAHMEN

Zum Reinigen der Kleinhebeanlage und des WC bitte regelmäßig handelsübliche WC-Reinigungsmittel verwenden.

- Netzstecker ziehen,
- eine Entkalkungsmitteldosis in die Schüssel schütten,
- Mehrere Stunden einwirken lassen,
- den Netzstecker wieder einstecken,
- zum Durchspülen 2-mal die Wasserspülung betätigen.

Diese Reinigung sollte durchschnittlich alle 3 Monate durchgeführt werden, ist aber an die Härte Ihres Wassers anzupassen.

## 12 FEHLERBEHEBUNG

In den meisten Fällen haben Funktionsstörungen nur geringe Ursachen. Sie können Sie meist selbst beheben. In der nachfolgenden Tabelle finden Sie Fehlermöglichkeiten und Tips zu deren Behebung. Für alle weiteren Probleme wenden Sie sich bitte an den zuständigen SFA-Kundendienst oder an die Serviceabteilung von SFA SANIBROY.



### VOR JEDEM EINGRIFF AM GERÄT NETZSTECKER ZIEHEN

PANNEN	URSACHEN	LÖSUNG
• Gerät springt an ohne Grund.	• Spülkasten / Armaturen undicht.	• Dichtung wechseln.
• Gerät springt an ohne Grund.	• Rückschlagklappe undicht.	• Rückschlagklappe reinigen bzw. erneuern.
• Motor springt an. Fördert nicht oder nur gering.	• Abgangsleitung verstopft.	• Abgangsleitung prüfen.
• Motor schaltet nicht ab. Motor schaltet nicht ein.	• Verhärtete Membrane.	• Netzstecker ziehen SFA Kundendienst anfordern

## 13 DEMONTAGE



Für jedes weitere Problem, das ein Öffnen des Geräts erfordert, wenden Sie sich an eine autorisierte Service-Stelle.

Sämtliche Arbeiten an der Stromversorgung des Gerätes dürfen nur von ausgewiesenem SFA SANIBROY- Kundendienstpersonal durchgeführt werden

### DEMONTAGE DES MOTORS

- Stromzufuhr unterbrechen, Netzstecker ziehen !!**
- Absperrventil des Spülkastens und mögliche Zuläufe schließen. Soviel Wasser als möglich aus dem Spülbecken abschöpfen. Förderleitung leerlaufen lassen.
- Schrauben ③ (Torx T20) der Deckelsicherung lösen.
- Deckel abheben und seitlich wegziehen.
- Pressostatbefestigung ③ (Torx T20) lösen.
- Motor aus Gehäuseschienen ziehen.



Motorkopf könnte heiß sein. Nicht berühren!

**ACHTUNG** : Testlauf ohne Wasser nicht länger als 5 Sekunden. (Führt zu der Zerstörung der Gleitscheiben)

### DEMONTAGE DES MESSERS

- Schrauben ⑫ (Torx T20) lösen.
- Schneidwerk (Messer) ⑤ komplett austauschen.

### ZUSAMMENBAU DES MESSERS

- Adapter (Pos.④) auf Achse im Pumpenboden (Pos. ⑪) aufstecken. Weiter die Schritte ③ bis ⑤ in umgekehrter Reihenfolge.

**TIP** : Zum Wiederverschließen des Gerätedeckels empfehlen wir, die Gummidichtung ② mit Flüssigseife oder Spülmittel zu benetzen.



**Stromzufuhr erst wieder nach erfolgter Montage herstellen.**

## 14 GARANTIEBESTIMMUNGEN

SFA gewährt auf das Gerät **SANIBEST**® 2 Jahre Garantie unter der Voraussetzung, daß die Installation und der Betrieb entsprechend der vorliegenden Montageanleitung erfolgen.

## 1 AVVERTENZE

Questo apparecchio è una pompa tritratrice destinata all'evacuazione delle feci, della carta igienica e dagli apparecchi sanitari menzionati nella fig. 1. Questo apparecchio è destinato ad un uso sanitario. E' dotato di un alto livello di sicurezza e di affidabilità se tutte le regole di installazione e di funzionamento descritte in questo libretto sono scrupolosamente rispettate.

In particolare le indicazioni riguardanti:

" ⚠ " avvertenze che se non rispettate potrebbero causare rischi alla persona,

" ⚡ " avvertenze riguardanti la presenza di rischi d'origine elettrica,

" ⚠ " Istruzioni riservate esclusivamente a personale qualificato,

" **ATTENZIONE** " indicazione che se non rispettate, potrebbero condizionare il funzionamento dell'apparecchio.

Per chiarimenti o altre informazioni rivolgersi al nostro servizio di assistenza.

## 2 LISTA DEI PEZZI A CORREDO

## 3 DIMENSIONI

## 4 CARATTERISTICHE TECNICHE

Applicazione	evacuazione wc + lavabo + doccia + bidet
Tipo	LA05-B81
Evacuazione verticale	max. 6 m
Tensione	220-240 V
Frequenza	50 Hz
Potenza nominale	760 W
Massima intensità assorbita	3,5 A
Classe elettrica	I
Indice di protezione	IP44
Peso netto	9,5 kg

**ATTENZIONE** : ogni applicazione al di fuori di quelle descritte nelle notizie di installazione ed uso, sono proibite

## 5 CURVA DELLE PERFORMANCES

## 6 EQUIVALENZA EVACUAZIONE VERTICALE/ORIZZONTALE

## 7 INSTALLAZIONE

**ATTENZIONE** : in tutti i casi il tritratore deve essere raccordato ad un WC in ceramica con scarico orizzontale conforme alla normativa EN 33 o EN 37. Il tritratore deve essere installato nelle immediate vicinanze del WC e delle altre installazioni collegate. L'apparecchio deve essere installato in modo da garantire un agile accesso al controllo e alla manutenzione. Il tritratore possiede dei dispositivi di fissaggio che ne impediscono la rotazione o l'oscillazione.

## 7a RACCORDO AL VASO

- 1 - Inserire il manicotto fino a che l'uscita del wc sia ben all'interno del tritratore
- 2 - Utilizzare un cacciavite per serrare il manicotto all'uscita del wc

## 7b ALLACCIAMENTO AL TUBO DI SCARICO

- 1 - Usare il gomito ed il manicotto a stadi **D**.
- 2 - Inserire il manicotto nel gomito. Fissarlo con un collare **D**.
- 3 - Orientare l'insieme ed infilarlo nella durite nera **7**. Fissare la base del gomito con un collare **D**.
- 4 - Tagliare se occorre l'estremità del manicotto per adattarla al tubo d'evacuazione ed usare un collare **E** o **I**.
- 5 - Consigliamo di installare uno spurgo di punto inferiore per facilitare la manutenzione.
- 6 - Per evitare il sifonaggio, installare un rompivuoto (tipo Nlcoll o simile) nel punto superiore, o aumentare il diametro del condotto orizzontale.

## 7c ALLACCIAMENTO AGLI ALTRI APPARECCHI SANITARI

- 1 - L'allacciamento agli altri apparecchi sanitari collegati si esegue con manicotti in gomma **G** e fascette di chiusura **D**.
- 2 - Per l'entrata non utilizzate servitevi del tappo **F** in dotazione inserendolo nell'entrata dopo averlo ingrassato. Spingere a fondo prima di girarlo.

**ATTENZIONE** : per l'installazione di una doccia la piletta deve essere a 18 cm dal pavimento.

## 7d COLLEGAMENTO DELL'ENTRATA OPZIONALE LAVABO

Il lavabo può essere collegato in 2 modi :

- In una delle entrate laterali : vedi **7c**.
- In tal caso sul condotto segabile del coperchio. Per far questo:
  - Per mezzo di una sega, tagliare la parte alta del condotto.
  - Badare ad evitare tagli ad angolo vivo. Sbavare accuratamente i bordi.
  - Usare un manicotto **G** nel foro del coperchio.
  - Inserire l'evacuazione del lavabo in questo manicotto (Ø 32, fascette **D** fornite).

## 7e VENTILAZIONE

Il **SANIBEST**® è dotato di filtri al carbone attivo quindi non è necessario una ulteriore ventilazione.

## 7f ESEMPIO DI INSTALLAZIONE DI UN SANIBEST®

## 7g COLLEGAMENTO ELETTRICO



Effettuare il collegamento alla rete elettrica solo dopo aver terminato l'allacciamento idraulico

L'impianto elettrico deve essere realizzato da un professionista qualificato in elettrotecnica. L'apparecchio va collocato in modo tale che la spina della presa di corrente sia accessibile. Il circuito d'alimentazione dell'apparecchio va collegato a terra (Classe I) e protetto da un disgiuntore differenziale ad alta sensibilità (30 mA) calibrato a 16A. Il collegamento deve servire esclusivamente all'alimentazione dell'apparecchio. In caso di dubbi, fare controllare da un elettricista qualificato.

## Normativa

Si raccomanda di rispettare le disposizioni della norma in vigore nel paese di utilizzo ne riguardo ai volumi di protezione di una sala da bagno. In caso di dubbio, prendere contatto con un tecnico qualificato.

Se il cavo di questo apparecchio è danneggiato, deve essere sostituito dal fabbricante o dal suo Servizio Assistenza per evitare pericoli.

## 8 NORMA

• **SANIBEST®** è conforme alle disposizioni della direttiva sui prodotti di costruzione, della direttiva bassa tensione e della direttiva di compatibilità elettromagnetica.

## 9 MESSA IN FUNZIONE

Una volta terminate tutte le operazioni di installazione elettrica ed idraulica azionare lo scarico wc, l'apparecchio SFA si metterà in funzione per un periodo di tempo variabile tra i 5 e i 10 secondi a seconda dell'altezza dello scarico in verticale. Se il periodo del funzionamento supera i 30 secondi verificare che il tubo di scarico non sia piegato o che lo sfiato dell'apparecchio non sia bloccato.

Eeguire questa operazione di scarico più volte verificando che l'allacciamento al wc non abbia perdite.

Una volta terminata quanto sopra descritto, verificare che non ci siano perdite dal rubinetto del lavamani, doccia, bidet e che i collegamenti siano ben allacciati.

**ATTENZIONE :** Una perdita del vaso o da qualsiasi apparecchio sanitario collegato, anche se minime provocano funzionamenti indesiderati dell'apparecchio.

## 10 UTILIZZO

I bagni equipaggiati da un apparecchio SFA si comportano in modo classico e non richiedono particolari accorgimenti. Il trituratore partirà automaticamente quando il livello dell'acqua ricevuta sia sufficiente a farlo scaricare.

### ATTENZIONE :

**Il SANIBEST® deve essere utilizzato per la frantumazione e lo scarico delle feci e della carta igienica ed acque provenienti dal lavandino. Qualsiasi danno dovuto alla frantumazione di corpi estranei quali cotone, tamponi assorbenti, preservativi, capelli, salviettine, prodotti alimentari, capelli, oggetti metallici, di legno o di plastica, o dal pompaggio di liquidi quali solventi o oli fa decadere la garanzia.**

## 11 PULIZIA, RIMOZIONE DEL CALCARE

Per pulire e disincrostare il trituratore e la tazza, utilizzare regolarmente un prodotti adeguato per togliere le incrostazioni nei w.c. come l'anticalcare SFA.

- Scollegare la presa elettrica del trituratore
- Inserire nel wc una quantità di prodotto
- Lasciare riposare il tutto per qualche ora
- Ricollegare la presa elettrica del trituratore
- Sciacquare azionando 2 volte lo sciacquone.

Tale operazione va eseguita in media una volta ogni tre mesi. Da modularsi a seconda della durezza della vostra acqua.

## 12 EVENTUALI INTERVENTI

**Per eventuali anomalie di funzionamento rivolgersi all'assistenza clienti SFA**



In tutti casi staccate la corrente prima di intervenire sull'apparecchio

ANOMALIE CONTESTATE	PROBABILI CAUSE	RIMEDI
<ul style="list-style-type: none"><li>• L'apparecchio si rimette in moto senza interruzione</li></ul>	<ul style="list-style-type: none"><li>• Perdita d'acqua dalla cassetta</li><li>• Perdita d'acqua del rubinetto</li><li>• Troppo elevata l'altezza di scarico</li><li>• La valvola di non ritorno è bloccata</li></ul>	<ul style="list-style-type: none"><li>• Controllare eventuali perdite</li><li>• Contattare l'installatore</li><li>• Contattare l'installatore</li><li>• Contattare il servizio clienti</li></ul>
<ul style="list-style-type: none"><li>• Il motore gira irregolarmente e l'acqua scende lentamente nel vaso</li></ul>	<ul style="list-style-type: none"><li>• Il cestello del trituratore è ostruito</li><li>• La presa d'aria è ostruita</li></ul>	<ul style="list-style-type: none"><li>• Contattare il servizio clienti</li><li>• Contattare il servizio clienti</li></ul>
<ul style="list-style-type: none"><li>• Il motore gira correttamente ma non si arresta mai o gira troppo a lungo</li></ul>	<ul style="list-style-type: none"><li>• L'altezza dello scarico è eccessiva</li><li>• Il calcare ha ridotto la sezione del tubo di evacuazione</li><li>• Il fondo pompa è ostruito</li><li>• Membrana deformata</li></ul>	<ul style="list-style-type: none"><li>• Modificare l'installazione verificando la prevalenza</li><li>• Eeguire cicli di pulizia oppure contattare il servizio clienti</li><li>• Contattare il servizio clienti</li><li>• Contattare il servizio clienti</li></ul>
<ul style="list-style-type: none"><li>• Il motore gira generando un crepitante rumore</li></ul>	<ul style="list-style-type: none"><li>• Un corpo estraneo è caduto nella tazza ostruendo il cestello</li></ul>	<ul style="list-style-type: none"><li>• Contattare il servizio clienti</li></ul>
<ul style="list-style-type: none"><li>• Il motore non parte</li></ul>	<ul style="list-style-type: none"><li>• Il tappo di sfiato non è nella posizione corretta</li><li>• Apparecchio mal collegato o presa di corrente difettosa</li><li>• Problema di motore</li></ul>	<ul style="list-style-type: none"><li>• Contattare il servizio clienti</li><li>• Collegare l'apparecchio correttamente</li><li>• Contattare il servizio clienti</li></ul>
<ul style="list-style-type: none"><li>• Il motore ronza ma non pompa</li></ul>	<ul style="list-style-type: none"><li>• Il condensatore è guasto</li><li>• Problema con motore</li></ul>	<ul style="list-style-type: none"><li>• Contattare il servizio clienti</li><li>• Contattare il servizio clienti</li></ul>

## 13 SMONTAGGIO



L'apertura dell'apparecchio può essere eseguita solo da un riparatore qualificato

- Scollegare assolutamente la presa di corrente**
- Chiudere il rubinetto di carico acqua. Eliminare la maggior parte di acqua dal sifone del WC.
- Liberare il tubo di evacuazione e il tubo di collegamento agli altri apparecchi.
- Separare quindi il trituratore dal vostro WC facendo leva sulle estremità del manicotto di collegamento.
- Eventuali sostituzioni del cavo di alimentazione dovrà essere eseguita soltanto da un Centro Assistenza Autorizzato.

## 14 CONDIZIONI DI GARANZIA

Gli apparecchi **SANIBEST®** sono garantiti 2 anni.

La garanzia decade se installati o utilizzati in maniera non conforme a quanto riportato in questo manuale, e su tutti i pezzi soggetti ad usura.

## 1 ADVERTENCIA

Este aparato es un triturador-bombeador especialmente diseñado para evacuar las aguas usadas procedentes de un inodoro y de los aparatos sanitarios mencionados en la fig. n° 1.

Está destinado exclusivamente para uso sanitario. Tiene un alto nivel de cualidades técnicas, seguridad y fiabilidad siempre que se sigan escrupulosamente todas las reglas de instalación y mantenimiento descritas en estas instrucciones.

Especialmente las indicaciones señaladas mediante:

"⚠" indicación cuya no observación podría entrañar peligro para la seguridad de las personas,

"⚡" indicación que advierte de la presencia de un peligro de origen eléctrico,

"⊗" instrucciones reservadas exclusivamente a los profesionales cualificados,

"**ATENCIÓN**" indicación cuya no observación podría entrañar peligro para el funcionamiento del aparato.

Para cualquier información complementaria, rogamos se dirijan a nuestro servicio post-venta.

## 2 LISTA DE PIEZAS SUMINISTRADAS

## 3 DIMENSIONES

## 4 AMBITO DE APLICACION Y DATOS TECNICOS

**Aplicación** 1 inodoro + ducha + bidet + lavabo

**Tipo** LA05-B81

**Evacuación vertical** max. 6 m

**Voltaje** 220-240 V

**Frecuencia** 50 Hz

**Potencia nominal** 760 W

**Máxima intensidad absorbida** 3,5 A

**Clase eléctrica** I

**Clase de protección** IP44

**Peso neto** 9,5 kg

**ATENCIÓN:** evitar toda aplicación distinta a la descrita en estas instrucciones.

## 5 CURVA DE RENDIMIENTOS

## 6 EQUIVALENCIA ALTURA/LONGITUD DE EVACUACION

## 7 INSTALACION

**ATENCIÓN:** SANIBEST® debe conectarse a un inodoro de salida horizontal.

Conforme a la morma EN33 o EN 37.

El aparato debe de instalarse de manera a que el acceso sea facil para control y mantenimiento.

El triturador posee unos dispositivos de fijacion que le impiden rotar o flotar.

### 7a CONEXIÓN INODORO

- 1 - Colocar la goma fuelle en la salida del inodoro
- 2 - Colocar la abrazadera **A** en el extremo de la goma fuelle y luego apretarla con un destornillador

### 7b CONEXIÓN EVACUACIÓN

- 1 - Utilizar el codo y el manguito escalonado **B**.
- 2 - Introducir el manguito en el codo. Fijarlo con una abrazadera **D**.
- 3 - Orientar este conjunto e introducirlo en la durita negra **7**. Fijar la base del codo con una abrazadera **D**.
- 4 - Si es necesario, cortar el extremo del manguito para adaptarlo al tubo de evacuación y utilizar una abrazadera **E** o **J**.
- 5 - Aconsejamos instalar una purga en el punto bajo para facilitar el mantenimiento.
- 6 - Para evitar el sifonaje, instalar un igualador de presión (tipo Nicoll o similar) en el punto alto o aumentar el diámetro del conducto horizontal.

### 7c CONEXIONES SUPLEMENTARIAS

- 1 - Para las conexiones a las entradas laterales de la caja utilizar un manguito **G**. Fijarlo con las abrazaderas **D**.
- 2 - Tapar la entrada no utilizada mediante el tapón **F** (engrasar previamente las juntas).

**ATENCIÓN:** para conectar una ducha, procurar elevar el fondo 18 cm como mínimo.

### 7d CONEXION DEL LAVABO

El lavabo puede conectarse de dos maneras: En una de las entradas laterales: ver párrafo **7c**.

A la chimenea recortable de la tapa. Para ello:

- Con ayuda de una sierra, cortar la parte superior de la chimenea.
- Cuidar de no hacer cortes de ángulos vivos. Desbarbar perfectamente.
- Utilizar un manguito **C** en el orificio de la tapa.
- Introducir en este manguito la evacuación (Ø 32) del lavabo (abrazaderas **D** incluidas).

### 7e CONEXIÓN VENTILACIÓN

Puesto que SANIBEST® está equipado con un filtro de carbón activo, no es necesario conectarlo a una ventilación exterior.

### 7f EJEMPLO DE INSTALACIÓN DE SANIBEST®

### 7g CONEXIÓN ELÉCTRICA



Efectuar la conexión eléctrica sólo una vez llevados a cabo todas las conexiones definitivas

La instalación eléctrica debe ser realizada por un profesional cualificado en electrotécnica. El aparato debe estar colocado de forma que el enchufe de corriente sea accesible. El circuito de alimentación del aparato debe estar conectado a tierra (Clase I) y protegido por un disyuntor diferencial de alta sensibilidad (30 mA) calibrado a 16 A.

La conexión debe servir exclusivamente para la alimentación del aparato. En caso de duda, hacerlo controlar por un electricista cualificado.

### Reglamentación

Respetar las disposiciones de la norma UNE 20.315 referente a las medidas de protección de un cuarto de baño. En caso de duda, ponerse en contacto con un técnico cualificado. Si el cable de este aparato está dañado, debe ser reemplazado por el fabricante o por su servicio postventa, a fin de evitar cualquier peligro.

## 8 NORMA

- **SANIBEST®** cumple la norma EN 12050-3 (Plantas elevadoras de aguas residuales que contienen materias fecales), para aplicaciones limitadas y a las directivas y normas europeas sobre la seguridad eléctrica y la compatibilidad electromagnética.

## 9 PUESTA EN MARCHA

Una vez efectuadas las conexiones hidráulicas y eléctricas tirar una vez de la cadena; el aparato se pone en marcha automáticamente y funciona entre 5 y 10 s, según la altura de evacuación. Una vez transcurridos más de 30 s comprobar que el conducto de evacuación no esté aplastado o que el respiradero no esté obstruido. Tirar varias veces de la cadena. El paso del inodoro debe ser estanco. Asimismo, comprobar la estanqueidad de las conexiones a los otros sanitarios: lavamanos, ducha, bañera, bidet, lavabo.

**ATENCIÓN:** la cisterna, así como los grifos de cualquier otro sanitario conectado a un triturador, deben ser perfectamente estancos. Una fuga, aunque sea leve, provoca arranques inesperados del triturador.

## 10 UTILIZACION

Los inodoros equipados con un triturador SFA se utilizan como un inodoro clásico y no requieren un mantenimiento especial. El triturador arranca automáticamente en cuanto se alcanza determinado nivel de agua en la caja.

### ATENCIÓN:

**SANIBEST®** es un triturador diseñado para evacuar materias fecales, papel higiénico y aguas sucias. Ha sido diseñado para poder aceptar, sin que el aparato resulte dañado, residuos puntuales de cuerpos extraños como algodón, tampones, compresas, preservativos. Sin embargo, esta utilización está fuera del ámbito de aplicación, por lo que todo daño eventual causado al aparato por el triturado de estos cuerpos extraños, así como de toallitas, productos alimentarios, cabellos, objetos de metal, madera o plástico, o el bombeo de líquidos tales como disolventes o aceites, no estaría cubierto por la garantía.

## 11 LIMPIEZA / DESINCRUSTACION

Para limpiar y desincrustar la trituradora y la cubeta, utilizar frecuentemente un producto desincrustante sanitario.

- Desconectar la toma eléctrica del triturador,
- Introducir en el inodoro una dosis de producto desincrustante,
- Dejar reposar durante varias horas,
- Volver a conectar la toma eléctrica del triturador,
- Lavar accionando 2 veces la cisterna.

Esta operación debe ser realizada con una frecuencia de una vez cada 3 meses, pero debe ser efectuada en función de la dureza del agua.

## 12 POSIBLES INTERVENCIONES

**En la mayoría de los casos, las anomalías de funcionamiento de los trituradores se deben a causas de poca importancia. Remítase a la tabla adjunta, que le servirá de ayuda para diagnosticar y solucionar el problema. Para cualquier otro problema, diríjase al servicio post-venta SFA o al servicio técnico oficial SFA.**



En todos los casos, desenchufar la toma de corriente eléctrica antes de manipular el aparato

ANOMALIA CONSTATADA	PROBABLES CAUSAS	REMEDIOS
<ul style="list-style-type: none"><li>• El aparato se pone en marcha intermitentemente</li></ul>	<ul style="list-style-type: none"><li>• La cisterna o los grifos de los sanitarios conectados tienen fugas</li><li>• La válvula antirretorno tiene fugas</li></ul>	<ul style="list-style-type: none"><li>• Cambiar las juntas de la cisterna o los grifos de las duchas o las bañeras conectadas</li><li>• Limpiar o cambiar la válvula antirretorno</li></ul>
<ul style="list-style-type: none"><li>• El motor funciona con sacudidas y el agua desciende lentamente en la taza</li></ul>	<ul style="list-style-type: none"><li>• El orificio de aireación (26) de la tapa está obstruido</li></ul>	<ul style="list-style-type: none"><li>• Cambiar los filtros de carbón (26b)</li></ul>
<ul style="list-style-type: none"><li>• El motor gira, pero ya no se detiene o gira demasiado rápido</li></ul>	<ul style="list-style-type: none"><li>• La altura o la longitud de evacuación es excesiva o hay demasiados codos (pérdidas de carga)</li><li>• El aparato está obstruido</li></ul>	<ul style="list-style-type: none"><li>• Revisar la instalación</li><li>• Consultar al servicio técnico autorizado SFA</li></ul>
<ul style="list-style-type: none"><li>• El motor no arranca</li></ul>	<ul style="list-style-type: none"><li>• Aparato no enchufado o enchufe defectuoso</li><li>• Problema en el motor o presostato</li></ul>	<ul style="list-style-type: none"><li>• Enchufar el aparato o reparar el enchufe *</li><li>• Consultar al servicio técnico autorizado SFA</li></ul>
<ul style="list-style-type: none"><li>• El motor zumba pero no gira (y no bombea)</li></ul>	<ul style="list-style-type: none"><li>• El condensador (38) está defectuoso o hay un problema en el motor</li></ul>	<ul style="list-style-type: none"><li>• Consultar al servicio técnico autorizado SFA</li></ul>

## 13 DESMONTAJE



Para cualquier otro problema que requiera la apertura del aparato, diríjase al Servicio Técnico Oficial.

Sólo una persona autorizada por el servicio post-venta SFA puede cambiar el cable de alimentación.

### DESMONTAJE DEL MOTOR

- Desenchufar la toma de corriente.
- Cerrar el grifo de la cisterna y de los otros sanitarios conectados. Quitar la máxima cantidad posible de agua del sifón del inodoro.  
Extraer el tubo de evacuación del codo (21d).
- Desatornillar los 2 tornillos (33) de la tapa (torx T20).
- Levantar la tapa y retirarla hacia un lado.
- Desatornillar el tornillo (33) de fijación del presostato a la caja.
- Extraer el motor de sus guías.



La tapa metálica puede estar caliente. No tocarla

**"ATENCIÓN" no hacer girar la cuchilla (5) en seco.** (arandelas de apoyo destruidas irremediablemente).

### DESMONTAJE DE LA CUCHILLA

- Desatornillar los 3 tornillos (12) de la cuchilla (5).
- Reparar o cambiar la cuchilla (5) completa.

### DESMONTAJE DE LA CUCHILLA

- Antes de volver a montar la cuchilla, procurar que el disco en cruz (4) esté bien colocado en el fondo de la bomba (11).

**CONSEJO:** para facilitar el encajamiento al volver a montar la tapa sobre la caja, pasar jabón líquido por la junta de caucho (2b).



**Volver a enchufar la toma de corriente sólo después de haber montado por completo el aparato.**

## 14 GARANTIA

Los aparatos **SANIBEST®** tienen 2 años de garantía siempre que la instalación y la utilización estén conforme a estas instrucciones.

## 1 ADVERTÊNCIA

Este aparelho é um triturador/bomba especialmente concebido para evacuar os efluentes provenientes de um wc e dos aparelhos sanitários mencionados na fig. 1. O **SANIBEST®** é destinado exclusivamente para uso sanitário. Beneficiando de um grande nível de performance, de segurança e de fiabilidade sempre que se observem todas as normas de instalação e manutenção descritas neste folheto.

Em particular as indicações assinaladas por :

"  " Indicação cuja não observação poderá por em risco a segurança das pessoas.

"  " Indicação que adverte a presença de um risco de origem eléctrica.

"  " instruções destinado a profissionais qualificados.

"**ATENÇÃO**" indicação quando não respeitada poderá por em risco o funcionamento do aparelho.

Para qualquer informação complementar, queira contactar o nosso serviço a clientes.

## 2 LISTA DE PEÇAS FORNECIDAS

## 3 DIMENSÕES

## 4 DOMÍNIO DE APLICAÇÃO E DADOS TÉCNICOS

Aplicação	1 WC + poliban + bidé + lavatório
Tipo	LA05-B81
Evacuação vertical	max. 6 m
Tensão	220-240 V
Fréquência	50 Hz
Potência nominal	760 W
Intensidade máxima absorvida	3,5 A
Classe eléctrica	I
Índice de protecção	IP44
Peso neto	9,5 kg

**ATENÇÃO** : evitar aplicações que não estejam descritas neste manual.

## 5 CURVA DE PERFORMANCES

## 6 EQUIVALÊNCIA ALTURA/DISTÂNCIA DE EVACUAÇÃO

## 7 INSTALAÇÃO

**ATENÇÃO: SANIBEST®** só é adaptável a uma sanita com descarga à parede.

Conforme a norma EN 33 ou a norma EN 37.

Deve ser facilitado o acesso ao aparelho para manutenção.

O triturador possui dispositivos de fixação para impedir que ele rode.

### 7a LIGAÇÃO À SANITA

1 - Apertar o parafuso da braçadeira à anilha 

2 - Enfiar a manga na saída da sanita



3 - Posicionar a braçadeira sobre a extremidade da manga e apertá-la com uma chaves



**ATENÇÃO** : O **SANIBEST®** deve ser sempre ligado a uma sanita.

### 7b LIGAÇÃO EVACUAÇÃO

1 - Utilizar o cotovelo e a manilha escadeada 

2 - Inserir a manilha sobre o cotovelo. Fixá-lo com uma anilha 



3 - Orientar este conjunto e metê-lo na durita preta . Fixar a base do cotovelo com uma anilha 

4 - Cortar, se necessário, a extremidade da manilha para a adaptar ao cano de evacuação e utilizar uma anilha  ou 

5 - Aconselhamos a instalação de uma purga na parte inferior para facilitar a manutenção.

6 - Para evitar problemas de transvasamento do sifão, instalar um quebra vácuo (do género Nicoll ou semelhante) no ponto superior ou aumentar o diâmetro da conduta horizontal.

### 7c LIGAÇÕES SUPLEMENTARES



1 - Para as ligações nas entradas laterais da caixa, utilizar a união  e fixar com as braçadeiras 

2 - Tapar a entrada não utilizada com o tampão  (untar previamente as juntas).

**ATENÇÃO** : para a ligação do poliban, elevar a base de chuveiro a 18 cm do nível do piso.

### 7d LIGAÇÃO LAVATÓRIO

O lavatório pode ser ligado de 2 maneiras :

- Numa entrada lateral : ver **7c**,
- Ou na conduta cortável da tampa. Para isso:
  - Com ajuda de uma serra, cortar a parte superior da conduta.
  - É favor não fazer um corte com ângulos vivos. Chanfrar correctamente.
  - Utilizar uma manga  no orifício da tampa.
  - Inserir nesta manga a evacuação (Ø 32) do lavabo. (colares  fornecidos).

### 7e LIGAÇÃO VENTILAÇÃO

O **SANIBEST®** estando equipado com um filtro de carvão activo, a ligação à ventilação exterior não é necessária.

### 7f EXEMPLO DE INSTALAÇÃO DE UM SANIBEST®

### 7g LIGAÇÃO ELÉCTRICA



Efectuar a ligação eléctrica só depois de ter finalizado todas as outras ligações.

A instalação eléctrica deve ser efectuada por um profissional qualificado em electrotécnica. O aparelho deve ser instalado de forma que a ficha eléctrica fique acessível. O circuito de alimentação do aparelho deve ser ligado à terra (Classe I) e protegido por um disjuntor diferencial de alta sensibilidade (30mA) calibrado a 16A.

A ligação deve servir exclusivamente para a alimentação do aparelho. No caso de dúvida, mandar controlar o aparelho por um electricista qualificado.

#### Regulamentação

Procure observar as disposições da norma UNE 20-460 referente ao volume de protecção da casa de banho. Em caso de dúvida, entre em contacto com um técnico qualificado.

Se o cabo deste aparelho estiver danificado, deve ser substituído pelo fabricante ou pelo seu Serviço Pós Venda para evitar um perigo.

## 8 NORMA

- **SANIBEST®** : responde à norma EN 12050-3. Estação elevatória com aplicação limitada para efluentes contendo matérias fecais e às directivas e normas europeias sobre a segurança eléctrica e a compatibilidade electromagnética.

## 9 FUNCIONAMENTO

Uma vez efectuadas as ligações hidráulicas e eléctricas, puxar pelo autoclismo; o aparelho põe-se a funcionar automaticamente durante 5 a 10s consoante a altura de evacuação. Acima dos 30 segundos, verificar se a conduta de evacuação não está torcida ou se o respiro não está obstruído. Puxar várias vezes pelo autoclismo. A passagem da sanita não deve ter fugas assim como os outros artigos sanitários ligados ao triturador.

**ATENÇÃO** : o autoclismo assim como as torneiras de outros aparelhos sanitários ligados ao triturador não devem ter qualquer fuga, uma fuga, mesmo pequena, pode provocar arranques inesperados do triturador.

## 10 UTILIZAÇÃO

As sanitas equipadas com um triturador SFA funcionam como as sanitas clássicas e não requerem nenhuma manutenção especial. O triturador funciona automaticamente após atingir um certo nível de chegada de água.

### ATENÇÃO :

**O SANIBEST® é um triturador destinado a evacuar as matérias fecais, papel higiénico e águas sanitárias, ele foi concebido para receber em caso de descuido substâncias estranhas tais como : algodão, pensos higiénicos, preservativos sem prejudicar o aparelho. Contudo, uma tal utilização está fora da área de aplicação e quaisquer danos eventuais que possam ser causados ao aparelho pela trituração de corpos estranhos como toalhas, produtos alimentares, cabelos, objectos de metal, madeira ou plástico, ou pela bombagem de líquidos como dissolventes ou óleos, não serão tidos em conta na garantia.**

## 11 LIMPEZA

Para remover o tártaro e limpar o triturador e a sanita, utilize regularmente um removedor de tártaro adaptado.

- Desligar a tomada eléctrica do triturador,
- Introduzir uma grande dose de produto contra o calcário,
- Deixar repousar várias horas,
- Liger de novo a tomada eléctrica do triturador,
- Enxagúe accionando 2 vezes o autoclismo.

A frequência desta operação é em média de 3 em 3 meses mas deve ser modulada em função da dureza da sua água.

## 12 POSSÍVEIS INTERVENÇÕES

**Na maioria dos casos, as anomalias de funcionamento dos trituradores são de pouca importância. Leia a tabela adjunta que servirá de ajuda para diagnosticar e solucionar o problema. Para qualquer outro problema, dirija-se ao serviço após-venda SFA ou ao serviço técnico autorizado SFA.**



Em todos os casos desligar o aparelho da corrente antes de qualquer manipulação.

ANOMALIAS CONSTATADAS	CAUSAS PROVAVÉIS	SOLUÇÕES
<ul style="list-style-type: none"><li>• O aparelho põe-se constantemente em funcionamento.</li></ul>	<ul style="list-style-type: none"><li>• O autoclismo ou os artigos sanitários ligados ao triturador têm fugas.</li><li>• A válvula de retenção tem fugas.</li></ul>	<ul style="list-style-type: none"><li>• Mudar as juntas do autoclismo ou as torneiras do poliban ou banheira.</li><li>• Limpar ou mudar a válvula de retenção.</li></ul>
<ul style="list-style-type: none"><li>• O motor trabalha aos solavandos e a água desce lentamente para a bacia</li></ul>	<ul style="list-style-type: none"><li>• O orifício do respiro (26) da tampa está tapado.</li></ul>	<ul style="list-style-type: none"><li>• Destapar o orifício de respiro (26) .</li></ul>
<ul style="list-style-type: none"><li>• O motor funciona correctamente mas não para ou funciona durante muito tempo.</li></ul>	<ul style="list-style-type: none"><li>• A altura ou o cumprimento de evacuação é demasiado grande ou há demasiadas curvas.</li><li>• O aparelho está entupido.</li></ul>	<ul style="list-style-type: none"><li>• Rever a instalação.</li><li>• Consultar o serviço técnico SFA.</li></ul>
<ul style="list-style-type: none"><li>• O motor não funciona.</li></ul>	<ul style="list-style-type: none"><li>• Aparelho não está ligado ou tomada defeituosa.</li><li>• Problema com o motor ou o pressostato.</li></ul>	<ul style="list-style-type: none"><li>• Ligar o aparelho ou reparar a tomada.</li><li>• Consultar o serviço técnico SFA.</li></ul>
<ul style="list-style-type: none"><li>• O motor faz um ligeiro ruído mas não funciona (não evacua).</li></ul>	<ul style="list-style-type: none"><li>• O condensador (38) está defeituoso ou existe um problema com o motor.</li></ul>	<ul style="list-style-type: none"><li>• Consultar o serviço técnico SFA.</li></ul>

## 13 DESMONTAGEM



Para qualquer outro tipo de situação que necessita da abertura do aparelho, dirija-se ao serviço após-venda SFA ou ao serviço técnico autorizado SFA.

Somente uma pessoa autorizada pelo serviço após-venda SFA poderá mudar o fio de alimentação.

### DESMONTAGEM DO MOTOR

- Desligar a ficha da corrente
- Fechar a torneira do autoclismo e dos outros artigos sanitários ligados ao aparelho. Retirar o máximo de água do sifão da sanita. Desviar o tubo de evacuação da curva.
- Desapertar os 2 parafusos (33) da tampa.
- Levantar a tampa e desvia-la para o lado.
- Desapertar os parafusos de fixação do pressostato da caixa.
- Extrair o motor das suas guias.



A tampa metálica poderá estar quente,, não tocar.

**"ATENÇÃO" não deixe girar as lâminas (5) em seco.**  
(anilhas de apoio irremediavelmente destruídas)

### DESMONTAGEM DAS LÂMINAS

- Desapertar os 3 parafusos (12) das lâminas (5) .
- Reparar ou substituir as lâminas (5) .

### MONTAGEM DAS LÂMINAS

- Antes da montagem das lâminas, verifique se o disco em cruz (4) está bem colocado no fundo da bomba (11) .

**CONSELHO** : passar sabão líquido na junta de borracha (26) para facilitar o encaixe da tampa.



**Só ligar novamente a ficha a corrente depois de ter integralmente montado o aparelho.**

## 14 CONDIÇÕES DE GARANTIA

Os aparelhos **SANIBEST®** têm uma garantia de 2 anos na medida em que a instalação e a utilização estejam conforme a este manual.

## 1 OMSCHRIJVING

Dit apparaat is een vermaler/pomp die speciaal ontwikkeld is voor het afvoeren van afvalwater afkomstig van een WC en van de in in fig 1 vermelde sanitaire toestellen. De **SANIBEST®** is een nieuw apparaat met een hoog niveau aan techniek en veiligheid. Bij normaal gebruik en correcte installatie vergt de **SANIBEST®** geen bijzonder onderhoud.

Met name dient te worden gelet op aanwijzingen die als volgt zijn gemarkeerd:

- "⚠" het niet opvolgen van deze waarschuwing kan tot verwondingen leiden,
- "⚡" waarschuwing voor eventuele elektrische gevaren,
- "⚙" aanwijzing die uitsluitend bestemd is voor technisch personeel,

"ATTENTIE" het niet opvolgen van deze waarschuwingen kan ertoe leiden dat er storingen in het apparaat optreden.

## 2 LIJST VAN MEEGELEVERDE ACCESSOIRES

## 3 AFMETINGEN

## 4 TOEPASSINGSMOGELIJKHEDEN EN TECHNISCHE GEGEVENS

Toepassing	WC + wastafel + douchebak + bidet
Type	LA05-B81
Opvoercapaciteit	max. 6 m
Spanning	220-240 V
Frequentie	50 Hz
Opgenomen motorvermogen	760 W
Max. opgenomen stroom	3,5 A
Electr. classificatie, klasse	I
Beschermings klasse	IP44
Netto gewicht	9,5 kg

**ATTENTIE** : alleen installaties die voldoen aan bovenstaande specificaties zijn toegestaan.

## 5 PRESTATIECURVE

## 6 RELATIE OPVOERHOOGTE / AFVOERCAPACITEIT

## 7 INSTALLATIE

**LET OP!** **SANIBEST®** dient aangesloten te worden op een closetpot met horizontale uitlaat. Conform de norm EN 33 of EN 37.

Voor inspectie en onderhoud dient het apparaat toegankelijk te zijn.

De broyeur is voorzien van een bevestigingsmogelijkheid.

### 7a AANSLUITEN VAN DE W.C.

- 1 - De schroef aan de wormklem bevestigen en schuif deze over de p.k. uitlaat.
- 2 - Trek de manchet over de p.k. uitlaat.
- 3 - Schuif de wormklem **A** over de manchet en draai de schroef vast.

**ATTENTIE:** de **SANIBEST®** dient altijd direct achter een wc te worden aangesloten.

### 7b AANSLUITEN VAN DE AFVOER

- 1 - Gebruik het bochtstuk en de bus met vulringen **B**.
- 2 - Plaats de bus op het bochtstuk. Zet deze vast met een beugel **D**.
- 3 - Richt het geheel en steek het in de zwarte slang **7**. Bevestig de onderzijde van het bochtstuk met de beugel **D**.
- 4 - Zaag, indien nodig, het uiteinde van de bus af om het aan te passen aan de afvoerleiding en gebruik de beugel **E** of **F**.
- 5 - Wij raden u aan een ontlufter te installeren op het laagste punt om het serviceonderhoud te vergemakkelijken.
- 6 - installeer, om te voorkomen dat de buizen leeggepompt worden, een vacuümafsluiters (type Nicoll of gelijkwaardig) op het hoogste punt of zorg voor een grotere diameter van de horizontale leiding.

### 7c AANSLUITEN VAN DE ZIJ-AANVOEREN

- 1 - Sluit de afvoeren van de andere toestellen aan op de zij aansluiting met de universele aansluitmanchet **C** en borg deze met de meegeleverde klemmen **D**.
- 2 - Sluit de ongebruikte zij aansluiting af met de meegeleverde schroef dop **F**.

**ATTENTIE** : indien u een douchebak of bad aansluit, dient de onderzijde hiervan min. 180 mm van de afgewerkte vloer te zijn.

### 7d AANSLUITEN VAN EEN WASTAFEL

Een wastafel kan op twee manieren worden aangesloten: via een invoer opzij (zie onder **7c**).

Ofwel op de door te zagen schacht van het deksel.

Ga hiervoor als volgt te werk:

- Zaag met behulp van een zaag de bovenzijde van de schacht door.
- Zorg dat u geen inkepingen met scherpe hoeken maakt. De bramen goed verwijderen.
- Gebruik een bus **C** in het gat van het deksel.
- Steek de afvoer (Ø 32) van de wastafel in deze bus. (beugels **D** meegeleverd).

### 7e BELUCHTING

De **SANIBEST®** is standaard uitgevoerd met een koolstoffilter, zodat een extra beluchting niet nodig is.

### 7f VOORBEELD VAN EEN INSTALLATIE MET DE SANIBEST®

### 7g ELEKTRISCHE INSTALLATIE



De montage en de installatie mag alleen door een hiertoe bevoegd vakman worden uitgevoerd.

De elektrische installatie moet door een erkend vakman worden uitgevoerd. Het apparaat moet zodanig geplaatst worden dat de stekker toegankelijk is. De stroomkring van het apparaat moet geaard worden en beveiligd worden door een zeer nauwkeurige aardlekschakelaar (30mA), afgesteld op 16A. De aansluiting mag uitsluitend gebruikt worden voor de stroomvoorziening van het apparaat. Laat in geval van twijfel de installatie nakijken door een geschoolde elektricien.

### Normen

Gelieve de bepalingen en normen van het betreffende land in acht te nemen betreffende de zones van een badkamer. Bij twijfels contact opnemen met een erkend vakman. Indien de kabel van dit apparaat beschadigd is, moet deze door de fabrikant of zijn servicedienst vervangen worden, om ieder gevaar uit te sluiten.

## 8 NORM

- **SANIBEST®** voldoet aan de Europese Norm EN 12050-3 (Afvoerpomp voor afvalwater met fecaliën) en aan de Europese richtlijnen en normen betreffende elektrische veiligheid en elektromagnetische compatibiliteit.

## 9 INBEDRIJFSTELLING

Wanneer alle elektrische en sanitaire aansluitingen zijn geïnstalleerd, kunnen de aangesloten sanitaire voorzieningen steeds enkele minuten na elkaar in bedrijf worden gesteld. Let op dat de verbindingen absoluut droog zijn. verricht ook een spoeling van het toilet. Het apparaat zal automatisch starten en tussen 5 en 10 seconden pompen (afhankelijk van de opvoerhoogte). Controleer wanneer de pomp langer dan 30 seconden in bedrijf is of de afvoer niet is geknikt of de ontluuchtingsopening niet is verstopt. Pompt het apparaat langer dient u de afvoer te controleren. kijk ook of de afvoerslang eventueel geknikt zit.

**ATTENTIE:** de spoelbak en de appendages van de aangesloten sanitaire objecten moeten absoluut dicht zijn, omdat zelfs de kleinste lekkages ertoe kunnen leiden dat de saniplus blijft pompen.

## 10 GEBRUIK

Een w.c. met een **SANIBEST®** installatie behoeft geen speciaal onderhoud. De **SANIBEST®** zal automatisch inschakelen als er een bepaald waterniveau bereikt wordt.

**ATTENTIE:**

**De SANIBEST® is uitsluitend geconstrueerd voor het vermalen en afvoeren van fecaliën, toiletpapier en afvalwater. Schade als gevolg van het doorspoelen van vreemde voorwerpen als tampons, watten, damesverband, voorbehoedsmiddelen, vochtig toiletpapier, haren, metalen, houten of plastic voorwerpen of het afvoeren van oplosmiddelen of olie vallen niet onder de garantie.**

## 11 ONDERHOUD

De vermaler en de WC kunnen met ieder in de handel verkrijgbaar schoonmaakmiddel worden onderhouden (geen schuimende wasmiddelen). Gebruik regelmatig de speciale ontkalker van SFA Sanibroyeur, die ontworpen is voor het verwijderen van kalkaanslag en vervuilingen zonder de inwendige onderdelen van uw apparaat te beschadigen.

- De stroom toevoer uitschakelen,
- Een dosis van Sanibroyeur Speciaal ontkalker toevoegen,
- Dit enkele uren laten intrekken,
- De stroomtoevoer inschakelen,
- Doorspoelen door 2 keer door te spoelen.

De frequentie van deze handeling is gemiddeld één keer per 3 maanden, maar dient aan de hardheid van het water aangepast te worden.

## 12 OORZAKEN EN REMEDIES VAN STORINGEN

In de meeste gevallen zijn storingen in de werking het gevolg van slechts een kleine oorzaak. Meestal kunt u die zelf oplossen. In de onderstaande tabel vindt u mogelijke fouten en tips voor het opheffen ervan. Wendt u zich voor alle andere problemen tot de Serviceafdeling van S.F.A.



In alle gevallen de stroomtoevoer uitschakelen voordat U met een reparatie begint

GECONSTATEERDE STORING	VERMOEDELIJKE OORZAAK	OPLOSSING
<ul style="list-style-type: none"><li>• Het apparaat begint af en toe te werken</li></ul>	<ul style="list-style-type: none"><li>• <i>Het spoelreservoir of de aangesloten armaturen van de aangesloten sanitaire toestellen lekken.</i></li><li>• <i>De terugslagklep sluit niet af</i></li></ul>	<ul style="list-style-type: none"><li>• Vervang de packing van het spoelreservoir of de armatuurafdichting.</li><li>• Maak de terugslagklep schoon, of vervang hem.</li></ul>
<ul style="list-style-type: none"><li>• De motor draait onregelmatig en het water stroomt langzaam in de closetpot</li></ul>	<ul style="list-style-type: none"><li>• <i>Het beluchtingsklepje is verstopt</i></li></ul>	<ul style="list-style-type: none"><li>• Het beluchterklepje schoonmaken.</li></ul>
<ul style="list-style-type: none"><li>• De motor start niet</li></ul>	<ul style="list-style-type: none"><li>• <i>Het apparaat is niet aangesloten of de stroomtoevoer is defect</i></li><li>• <i>Schade aan de motor.</i></li></ul>	<ul style="list-style-type: none"><li>• Sluit het apparaat aan of laat de leiding controleren.</li><li>• De servicedienst van S.F.A. raadplegen.</li></ul>
<ul style="list-style-type: none"><li>• De motor bromt alleen en draait / pomp niet</li></ul>	<ul style="list-style-type: none"><li>• <i>De condensator is defect of er is schade aan de motor.</i></li></ul>	<ul style="list-style-type: none"><li>• De servicedienst van S.F.A. raadplegen.</li></ul>

## 13 DEMONTAGE



Het apparaat mag uitsluitend door een erkende reparateur geopend worden

Reparaties aan het elektrische gedeelte van de motor mogen uitsluitend worden verricht door een bevoegd technicus erkend door SFA of de Servicedienst van S.F.A.

### DEMONTAGE VAN DE MOTOR

**(A) SLUIT DE ELEKTRISCHE TOEVOER AF, OF TREK STEKKER UIT HET CONTACT.**

- (B) Sluit de watertoevoer af.
- (C) Demonteer de afvoerknief.
- (D) Draai de schroeven (33) van de deksel los (schroevendraaier Torx T20).
- (E) Demonteer en verwijder de deksel.
- (F) Bevestiging pressostaathuis losmaken (33) (Torx T20).  
Motor uit het reservoir halen voor reparatie.



Voorzichtig: deksel van de motor kan heet zijn.

**"ATTENTIE:" de motor mag maar gedurende 5 seconden draaien.** (de onderleggingetjes zullen onherstelbaar beschadigen)

### DEMONTAGE VAN DE MESSEN

- (G) Schroeven (12) losdraaien (Torx T20).
- (H) Messen (5) op houder compleet demonteren.

### OPBOUW VAN DE MESSEN OP HOUDER

- (I) Houder (pos. 4) met messen op as na reiniging of vervanging terugplaatsen.

**TIP:** bij de montage van de deksel adviseren wij om de packing (2b) met zeep of vaseline in te smeren, zodat deze beter op het reservoir glijdt.



**De toevoer van elektriciteit mag pas weer worden ingeschakeld nadat e.e.a. weer volledig is gemonteerd!!!**

## 14 GARANTIE

SFA SANIBROYEUR biedt een garantie van 2 jaar op voorwaarde dat de **SANIBEST®** correct is geïnstalleerd en gebruikt wordt, zoals in deze handleiding is aangegeven.

## 1 BESKRIVNING

WC-pump med inbyggd kvarn, finfördelar och pumpar bort avloppsvattnet från en WC med horisontalutlopp (s.k. P-lås, universal) och ev. annan sanitetsutrustning, som beskrivs i fig. 1.

**SANIBEST®** är en robust konstruktion med ett unikt skärsystem som även klarar av att mala och pumpa iväg t.ex. dambinda, tampong, m.m. om de av misstag skulle spolans ned.

Minst 6 liter vatten per spolning.

**SANIBEST®** WC-pump är VDE-godkänd, CE-märkt och har ISO 9002 certifikat.

Rätt installerad och använd är pumpen mycket driftsäker.

Observera följande varningssymboler:

"⚠" Personfara kan uppstå.

"⚡" Elfara.

"⚠" instruktioner endast till kvalificerade yrkesarbetare,

"**VARNING**" Risk för funktionsstörningar på pumpen om inte anvisningarna följs.

## 2 TILLBEHÖRSLISTA Se illustration

## 3 DIMENSIONER Se illustration

## 4 TEKNISK DATA

Kan anslutas	1WC + tvättställ +duschkabin+disk- och tvättmaskin
Typ	LA05-B81
Lyfthöjd	max. 6 m
Spänning	220-240 V
El-frekvens	50 Hz
Nominell effekt	760 W
Max. strömförbrukning	3,5 A
Elklass	I
Skyddsklass	IP44
Vikt	9,5 kg

**VARNING:** Endast installation överensstämmande med ovanstående data kan godkännas.

## 5 KAPACITETSKURVA Se illustration

## 6 PUMPDIAGRAM Se illustration

## 7 INSTALLATION

**OBS! SANIBEST®** ska anslutas till en WC med horisontalutlopp ( P-lås ) som omfattas av EN33 eller EN 37 normerna. **SANIBEST®** ska placeras i samma rum som toaletten och övriga anslutna enheter.

**SANIBEST®** måste vara lättåtkomlig för kontroll och service. Fästbleck för fixering av enheten medföljer.

### 7a ANSLUTNING AV WC-PUMPEN

- 1 - Drag på WC-manschetten på toalettens utloppsstos.
- 2 - Placera slangklämman **A** över WC-manschettens fals och skruva fast den.

### 7b ANSLUTNING AV UTLOPPET

- 1 - Använd utloppsvinkel och utloppsmuf **B**.
- 2 - Fäst muffen på utloppsvinkeln och dra fast den med slangklämma **D**.
- 3 - Rikta in enheten och skruva fast den i pumpens utloppsanslutning med slangklämma **D**.
- 4 - Kapa utloppsmuffens ände för anpassning till aktuell rördimension. Fixera med slangklämma **B** alt. **D**.
- 5 - Vi rekommenderar installation av en avtappning vid lägsta punkten för tömning av stigarledningens vid eventuell service.
- 6 - För att undvika hävertverkan så kan en vakumventil installeras på stigarledningens högsta punkt. Alternativt kan den horisontella rördimensionen ökas efter 10-12 m.

### 7c ANSLUTNING AV SANITETSUTRUSTNING

- 1 - För anslutning i WC-pumpens sidoinlopp använd gummimuff **C** och fäst med clips **D**.
- 2 - För att stänga ett sidoinlopp som inte utnyttjas använder man den medföljande proppen **E**. Smörj först packningen. Sätt in proppen med pilen uppåt, tryck in den och lås den sedan genom att vrida den ett kvarts varv (2).

**VARNING:** Vid tillkoppling av duschkabin se till att duschkarets botten kommer minst 18 cm över golvnivån.

### 7d ANSLUTNING AV TVÄTTSTÄLL

Tvättstället kan anslutas på två sätt.

- Till sidoinloppet (se **7c**).
- Eller till toppinloppet på locket. Gör så här:
  - Kapa den övre delen av stosen med hjälp av en bågfil.
  - Se till att du inte gör ett snitt med skarpa vinklar. Jämna till kanten.
  - Träd inloppsmuff **C** över stosen.
  - För in tvättställets avloppsrör i muffröret och fäst med slangklämmor **D**.

### 7e AVLÜFTING

**SANIBEST®** är försedd med ett aktivt kolfilter och behöver ingen extern avluftning.

## 7f EXEMPEL PÅ SANIBEST® INSTALLATION

### 7g ELANSLUTNING



Allt elektriskt arbete ska utföras av behörig elektriker.

Elinstallation måste utföras av behörig elektriker. Apparaten måste placeras på ett sådant sätt att elkontakten är tillgänglig. Apparaterns matningskrets måste jordas (Elklass 1) och skyddas av en differentialbrytare (30mA) kalibrerad till 16A. Anslutningen får endast användas för elmatningen av pumpen. Vid tvekan, låt en behörig elektriker kontrollera apparaten.

### Bestämmelser

Respektera gällande standarder i användningslandet beträffande säkerhetsavstånd i våtrum. Vid tvekan, kontakta en behörig tekniker.

## 8 EUROPANORMERING

- **SANIBEST®** : norm EN 12050-3. Pumpanläggning för pumpning av avloppsvatten innehållande fekalier, för begränsad användning.

## 9 PROVKÖRNING EFTER INSTALLATION

Vattenkranen till toaletten öppnas först när alla rör- och elanslutningar färdigställt och kontrollerats. Kontrollera att vattennivån i toalettens spoltank är korrekt. Minst 6-7 liter vatten per spolning ska det vara. WC-pumpen startar automatiskt vid spolning av toaletten och ska arbeta minst 8-10 sekunder vid varje spolning. Provspola några gånger och kontrollera igen att kopplingar och anslutningar till **SANIBEST®** är helt täta. Även små läckor kan medföra att WC-pumpen startar.

## 10 ANVÄNDNING

En toalett med en **SANIBEST®** WC-pump fungerar precis som en vanlig vattentoalett och kräver inget särskilt underhåll. **SANIBEST®** startar automatiskt vid spolning.

### VARNING:

**SANIBEST®** ska endast användas för **finfördelning och bortpumpning av fekalier, toalettpapper och avloppsvatten. Man ska inte spola ner föremål som t.ex. sanitetsbindor, tamponger, bomull, tops, pappershanddukar, preventivmedel etc. En sådan användning ligger utanför användningsområdet och alla skador som sker på apparaten vid malningen av dessa främmande föremål liksom våtservetter, livsmedel, hår, föremål av metall, trä eller plast eller vid pumpningen av vätskor, som till exempel lösningsmedel eller oljor, kommer inte att täckas av garantin.**

## 11 RENGÖRING, AVKALKNING OCH FROSTSÄKRING

För att rengöra WC-pumpen; Stäng av strömmen till WC-pumpen, håll i rengöringsmedel (t ex Saniflo Descaler) i WC-stolens vattenlås, spola och låt blandningen stå i WC-pumpen några timmar. Koppla därefter in strömmen och spola några gånger. Där vattnet är mycket kalkhaltigt bör avkalkning göras regelbundet.

- Bryt strömmen,
- Håll i en lämplig dos avkalkningsmedel eller ättika i toaletten.
- Spola och låt blandningen stå i WC-pumpen några timmar.
- Koppla därefter in strömmen och spola några gånger så att WC-pumpen sköljs igenom.

## 12 EVENTUELL DRIFTSTÖRNING

**SANIBEST® WC-pump är en enkel robust och pålitlig konstruktion. Vid normal användning kan man räkna med lång livslängd och utomordentlig driftsäkerhet - inte ens knivarna behöver bytas. Uppstår en störning i funktionen, använd följande arbetsschema för att fastställa och åtgärda fel.**



**VARNING: Bryt strömmen innan ni gör några ingrepp i boxen! Knivarna är mycket skarpa! Var försiktig!**

PROBLEM	ORSAK	ÅTGÄRD
• Motorn startar och stoppar ideligen.	• <i>Vattnet rinner kontinuerligt från WC-stolen.</i> • <i>Returvatten in i WC-pumpen backventilen ej tät.</i>	• Reparera spolmekanismen i WC-stolen. • Rengör och sätt tillbaka backventilen.
• Motorn arbetar oregelbundet och vattnet sjunker långsamt i WC-skålen	• <i>Luftventilen på pumpen är blockerad.</i>	• Kontrollera kolfiltret.
• Motorn brummar, men går inte. Ingen utspolning.	• <i>Kondensatorn ③⑧ är defekt.</i>	• Kontakta SANIFLO AB eller installatören.
• Aggregatet startar inte.	• <i>Strömkretsen bruten.</i> • <i>Nivåbrytaren slår inte till.</i>	• Byt säkring. • Kontakta SANIFLO AB eller installatören.

## 13 DEMONTERING



**Enheten får endast öppnas av en auktoriserad reparatör**

**SÅ HÄR LOSSAR MAN SANIBEST® FRÅN TOALETTEN.**

- Ⓐ **Bryt strömmen.**
- Ⓑ Stäng vattentillförseln till toaletten. Avlägsna så mycket vatten som möjligt ur toalettens WC-skål.  
Lossa avloppsslangen.  
Lossa anslutningarna från ev. anslutna enheter.

**SÅ HÄR LOSSAR MAN MOTORN FRÅN PUMPEN.**

- Ⓒ Skruva loss de 2 skruvarna ③③ ( Torx T20 ) på locket av pumpen.
- Ⓓ Lyft av locket.
- Ⓔ Skruva loss skruven som är fäst vid den ovala eldelen.
- Ⓕ Lyft ur motorn.



Metallplattan på motorn kan vara varm, så var försiktig.

**"VARNING" Torrkör aldrig motorn mer än 5 sekunder.**  
(leder till förstörda stödringar)

**SÅ HÄR LOSSAR MAN KNIVARNA.**

- Ⓖ Skruva bort de 3 skruvarna ⑫ som håller kniven.
- Ⓗ Reparera eller byt ut kniven ⑤.

### ÅTERMONTERING

- ① Se till att drivstycket ④ sitter i pumphulets ⑪ uttag.

**NOTERA:** För att enkelt kunna sätta tillbaka locket på boxen smörj med t.ex. flytande såpa.



**Anslut aldrig strömmen innan WC-pumpen är fullständigt ihopsatt och monterad.**



## 14 GARANTI

Vi lämnar 2 års garanti på WC-pumparna under förutsättning att de installeras och används enligt skötsel- och installationsanvisningen. Endast fekalier, toalettpapper och avloppsvatten får spolas ner! Vid ev. problem kontakta rörinstallatör eller **SANIFLO AB**.

## 1 BESKRIVELSE

Pumpen med kværn er beregnet til at findele og pumpe spildevand/fækaler fra WC og andre sanitære komponenter, nævnt i fig. 1. **SANIBEST®**, er en robust konstruktion, der er i stand til håndtere sanitære artikler (bind m.v.) som utilsigtet bliver skyllet ud i toiletet. Ved korrekt installation og anvendelse vil **SANIBEST®**, afløbspumpen være meget driftssikker.

Bemærk følgende advarselssymboler:

- "  " Risiko for personskade,
  - "  " Spændingsfare,
  - "  " Instruktion for autoriseret montør,
- "**ADVARSEL**" Angiver risiko for funktionsfejl, hvis vejledningens anvisninger ikke følges.

## 2 FORTEGNELSE OVER TILBEHØR Se illustration

## 3 DIMENSIONER Se illustration

## 4 TEKNISKE DATA

**Kan tilsluttes** **1 WC + bruser**  
**+ bidet + hånd-/køkkenvask**  
**+ vaske-/opvaskemaskine**

Type	LA05-B81
Løftehøjde	max. 6 m
Strømforsyning	220-240 V
Frekvens	50 Hz
Mærkeeffekt	760 W
Maksimal effekt	3,5 A
Elklasse	I
Kapslingsklasse	IP44
Nettovægt	9,5 kg

**ADVARSEL:** Installation af pumpen må kun foretages i overensstemmelse med ovenstående data.

## 5 KAPACITETSKURVE Se illustration

## 6 PUMPEDIAGRAM Se illustration

Bemærk sammenhæng mellem løftehøjde og tilladelig, vandret transportlængde

## 7 INSTALLATION Se illustration

**ATTENTION :** i alle tilfælde anvendes kværnen sammen med et toilet med horisontal afløb (P-lås/Uni-lås) iht. norm EN 33 eller EN 37.

Anbring ikke toiletstolen nærmere væggen, end at WC-pumpen let kan demonteres ved eventuel service.

Kværnen skal være let tilgængelig for kontrol og service.

### 7a TILSLUTNING AF ET WC

- 1 - Træk gummimanchetten over toiletstolens afløbsstuds
- 2 - Anbring slangebinderen over gummimanchetten ved toiletets studs og skru den fast.

### 7b TILSLUTNING AF AFLØBSRØR

- 1 - Brug vinkelstykket og den trindelte bøsning 3.
- 2 - Sæt bøsningen i vinkelstykket. Spænd den fast med en ring 4.
- 3 - Vend samlingen rigtigt, og sæt den i den sorte gummislange 7. Spænd vinkelstykkets base fast med en ring 4.

4 - Om nødvendigt skæres der et stykke af bøsningen, så den tilpasses til afløbsrøret. Benyt spændering 3 eller 4.

5 - Det tilrådes at installere en udluftningsventil på det laveste punkt for at lette vedligeholdelse.

6 - For at undgå hævertvirkning installeres der en snøfteventil (af typen Nicoll eller lignende) på det øverste punkt, eller det vandrette rørs diameter øges.

- Vandrette afløbsrør skal monteres med et fald på mindst 5 % (5 mm pr.m) frem til bygningens afløbsinstallation.
- Ved en kombination af løft og vandret pumpning skal løftet altid ske tæt ved pumpen, før den vandrette pumpning (se diagrammet 6).
- Afløbsvandet skal tilføres bygningens afløbsinstallation gennem egen mindst 32/40 mm rørformet vandlås.
- Rør skal isoleres mod frost i nødvendigt omfang. Selve WC-pumpen skal om nødvendigt stå frostfrit eller beskyttes mod frost på én af følgende måder:
  - Demonter pumpen og anbring den frostfrit
  - Skyl toiletet ud 2-3 gange. Luk for toiletets vandtilførsel. Hæld 1 liter godkendt, miljømærket frostvæske i toiletet og skyl ud 1 gang. WC-pumpen og toiletets vandlås er nu frostsikret.
- Undgå hævertvirkning. Anbring en udluftningsventil på afløbsrøret eller anvend en større rørdimension, hvis røret placeres væsentligt lavere end **SANIBEST®**, afløbspumpen.
- Benyt bløde bøjninger med stor krumningsradius. Anvend hellere to 45°-bøjninger end én 90°-bøjning.
- Forøg afløbsrørets diameter med én dimension efter ca. 10 meters pumpning.

### 7c TILSLUTNING AF ANDRE AFLØBSGENSTANDE

- 1 - Ved tilslutning af andre afløbsgenstande, såsom håndvask, brus m.v., til afløbspumpens sideindløb benyttes gummimufferne 8. Fastgør mufferne med clips 9.
- 2 - Den medfølgende prop 10 anvendes til at afspærre sideindløb, som ikke benyttes. (Smør proppens pakning før samling).

**ADVARSEL:** Ved tilslutning af brusekabine skal brusekarrets bund være placeret mindst 18 cm over gulvniveau.

### 7d TILSLUTNING AF HÅNDVASK.

En håndvask kan tilsluttes på to måder:

- Til et af sideindløbene (se pkt. 7c)
- Eller til indløbet i låget, som kan skæres til. Gør følgende:
  - Sav det øverste af indløbet over med en sav.
  - Sørg for ikke at lave skarpe kanter på udskæringen. Puds kanterne godt.
  - Sæt en gummibøsning 11 i hullet i låget.
  - Tilslut vaskens afløbsrør til gummibøsningen (Ø 32). (Spænderinge 12 medfølger).

### 7e VENTILERING

**SANIBEST®** afløbspumpen er forsynet med et aktivt kulfilter og kræver ikke ekstern ventilering.

### 7f EKSEMPEL PÅ SANIBEST® INSTALLATION

### 7g ELTILSLUTNING



Elinstallation skal udføres af autoriseret installatør. Enheden skal placeres således stikkontakt er tilgængelig.

Enheden skal tilsluttes stikkontakt med jordforbindelse (klasse 1) og relæ (30 mA) – sikring 16 A. Eltilslutningen må kun anvendes til denne enhed.

I tvivlstilfælde – lad autoriseret el-installatør tjekke installationen.

## FORSKRIFTER

Enheden skal installeres iht. EN-12056  
Hvis elkablet på enheden beskadiges skal udskiftning udføres af producenten eller dennes service afdeling for at undgå risiko for personskade.

## 8 NORME

- **SANIBEST®** i overensstemmelse med EN 12050-3. Pumpeanlæg for spildevand med wc-tilslutning for begrænset anvendelse.

## 9 AFPRØVNING EFTER INSTALLATION

Vandforsyningen til toiletet åbnes først, når alle rør- og eltilslutninger er udført og kontrolleret. WC-pumpen starter automatisk ved skylning af toiletet og skal være i drift i 5-10 sekunder ved hver skylning. Såfremt pumpen arbejder i mere end 30 sekunder, bør det undersøges, om der er frit gennemløb i afløbsrøret eller om kontraventilen er monteret korrekt eller knæk på afløbsslangen.

**ADVARSEL:** Afprøv installationen ved gentagne skylninger og kontrollér, at koblinger og ventiler til **SANIBEST®**, herunder vandhaner eller afløbsventilen på toiletets cisterne, er helt tætte. Selv små lækager kan medføre, at WC-pumpen starter utilsigtet.

## 10 ANVENDELSE

Et toilet med en **SANIBEST®**, afløbspumpe fungerer fuldstændigt som et almindeligt WC med gravitationsafløb og kræver ingen særskilt vedligeholdelse. Den indbyggede pumpe og kværn aktiveres automatisk ved skylning af toiletet, når vandstanden i boksen stiger til startniveauet.

### ADVARSEL:

**SANIBEST®** bør kun anvendes til findeling og bortpumpning af fækaler, toiletpapir og afløbsvand. Garantien dækker ikke skader på pumpen forårsaget af fremmedlegemer som hygiejnebind, tamponer, vat, cigaretfiltere, papirhåndklæder, vådservietter, kondomer, større mængder hår, stofprodukter, hårde genstande m.v. eller af skadelige væsker, såsom opløsningsmidler, olie, syre m.v.

Den robuste kværn i **SANIBEST®**, vil dog normalt være i stand til håndtere sanitære artikler (bind m.v.), som utilsigtet bliver skyllet ud i toiletet. Emner, der ikke kan findeles og bortpumpes (f. eks. af metal), bliver i pumpeboksen. Emnerne kan fjernes ved afmontering af låget på boksen og om nødvendigt også af motoren (se 12).

**SANIBEST®**, kan anvendes til bortpumpning af vand med en temperatur på op til 90 °C i en kortere periode.

**ADVARSEL:** HÆLD ALDRIG kogende vand direkte i **SANIBEST®**-pumpen.

Hvis **SANIBEST®**, pumper meget varmt vand i en længere periode, vil termosikringen automatisk slå motoren fra. Indtræffer dette, vil motoren være ude af drift, indtil den er kølet tilstrækkeligt af (ca. 1 time). Herefter vil den automatisk træde i funktion igen.

## 11 RENGØRING OG AFKALKNING

For at undgå kalkaflejringer i pumpen bør afkalkning foretages regelmæssigt.

- Afbryd strømmen til pumpen og hæld en dosis afkalkningsmiddel
- og lad det stå i nogle timer
- Tilslut igen strømmen
- Skyl efter ved at skylle ud i WCet 2 gange.

Dette skal gøres ca. hver 3. måned, men afhængigt af vandets hårdhed kan det gøres oftere eller med længere tids mellemrum.

## 12 EVENTUELLE DRIFTSFORSTYRRELSER

Skulle der opstå driftsforstyrrelser som følge af forkert installation, forkert brug eller evt. fabriktionsfejl, kan nedenstående fejlsøgningskema anvendes ved lokalisering og udbedring af problemet. Kontakt eventuelt autoriseret VVS-installatør for afhjælpning af fejlen.

- Afbryd altid strømmen for eventuel service på pumpen.
- Vær FORSIGTIG ved åbning af beholderen. Knivene er meget skarpe.
- Hvis pumpeenheden tages ud af beholderen, løft da aldrig i ledningsophænget.



FEJL	ÅRSAG	AFHJÆLPNING
• Pumpen starter af sig selv med mellemrum	• Vand løber til pumpen fra toiletets cisterne eller utæt vandhane • Utætthed i kontraventil på afløbet	• Kontakt forhandler/installatør for udbedring af fejl på toilet eller anden sanitet • Rengør pakning i kontraventil eller udskift denne
• Motoren går normalt, men vandet synker langsomt i toiletetskålen	• Gitteret (4) er tilstoppet • Udluftningen (26) i låget er tilstoppet	• Afbryd strømmen og rens gitteret (4) • Sørg for, at udluftningsåbningen er fri
• Motoren går normalt, men stopper ikke og går meget længe	• Afløbsrøret er ført for højt eller for langt eller har for mange bøjninger (tryktab) • Beskyttelseskappen i bunden af pumpen (11) er tilstoppet • Knæk på afløbsslangen (29) • Gummimembranen (15) er utæt eller deform	• Kontroller afløbsrøret • Afbryd strømmen. Demontér og rengør pumpens bund • Kontroller afløbsslangen • Afbryd strømmen. Demontér og isæt ny gummimembran
• Motoren starter ikke	• Strømforsyning eller elstik/sikring er defekt eller afbrudt • Problemer med motoren	• Reparer stik eller isæt ny sikring • Kontakt forhandler/installatør
• Motoren summer, men drejer ikke rundt (og pumper ikke ud)	• Kondensatoren (38) eller motoren er defekt	• Kontakt forhandler/installatør

Numrene i ( ) refererer til tegningen på bagsiden af vejledningen.



Ethvert indgreb i elforsyningen skal udføres af en autoriseret installatør

## 13 DEMONTERING



Apparatet må kun åbnes af en autoriseret reparatør

### DEMONTING AF WC-PUMPEN FRA TOILETET

- Afbryd strømmen
- Luk for vandet. Tøm så meget som muligt af vandet i vandlåsen ud.  
Løsn afløbsslangen fra afløbsbøjningen.
- Løsn afløbsrøret fra kontraventilen.
- Løsn tilslutninger til eventuel anden tilkoblet sanitet.
- Løsn slangebinder (36) på gummimanchetten mellem toilet og pumpe, skub manchetten (35) tilbage mod pumpen og træk hele enheden til siden.

### DEMONTING AF MOTOREN

- Løsn de tre skruer 33 i låget ved hjælp af en skruetrækker
- Løsn skruen 33, der holder den ovale pressostatboks på plads
- Løft motoren ud. **Løft ikke i ledningsophænget.**



Metalkuplen øverst på motoren kan være varm, så vær forsigtig.

### AFMONTERING AF SKÆR

- Løsn de tre skruer 12, der fastholder skærebladene.
- Reparer eller udskift bladene 5.

### GENMONTERING AF SKÆR

- Kontroller før genmontering, at bøsningen (4) er presset forsvarligt på plads i pumpebunden (11).

**BEMÆRK:** Påmontering af låget: Smør lågets sarg/gummipakning 2b med glidemiddel.



**Elkablet må aldrig tilsluttes, før WC-pumpen er samlet og monteret.**

## 14 GARANTI

Der ydes 2 års fabriksgaranti på **SANIBEST®**, under forudsætning af, at pumpen monteres og betjenes i henhold til installations- og brugervejledningen.

## 1 BESKRIVELSE

Klosettpumpen finfordeler (kverner) og pumper bort avløpsvannet fra et vanlig vannklosett med P-/universallvannlås og ev. andre sanitærprodukter (som beskrevet i fig. 1).

**SANIBEST®** er en robust konstruksjon som t.o.m. klarer å kverne opp gjenstander som sanitetsbind, tamponger m.m., om de ved en feiltagelse skulle spyles ned i klosettet.

**SANIBEST®** klosettpumpe er VDE-godkjent, CE-merket og har ISO 9002 sertifikat. Ved riktig installasjon og bruk er pumpen meget driftssikker.

Vær oppmerksom på følgende varselssymboler!

"⚠" Personfare kan oppstå,

"⚡" Fare for elektrisk støt,

"⊕" Instruksjon: Kun for autorisert installatør,

"VARSEL" Det kan oppstå funksjonsforstyrrelser hvis ikke anvisningen følges nøye.

## 2 RESERVEDELSTILISTE: Se illustrasjon

## 3 DIMENSJONER: Se illustrasjon

## 4 TEKNISKE DATA

**Kan tilkobles** 1 klosett + servant og dusjkabinett

Type	LA05-B81
Løftehøyde	max. 6 m
Spenning	220-240 V
El-frekvens	50 Hz
Nominell effekt	760 W
Maks. tilført strøm	3,5 A
El-klasse	I
Beskyttelsesgrad	IP44
Vekt	9,5 kg

**VARSEL:** Det kan oppstå funksjonsforstyrrelser hvis ikke anvisningen følges nøye.

## 5 YTELSE: Se illustrasjon

## 6 PUMPEDIAGRAM: Se illustrasjon

## 7 INSTALLASJON

**OBS:** **SANIBEST®** klosettpumpe m/kvern kan tilkobles et klosett med universat/P-lås, som spyles ned med minst 6 – 7 liter vann.

**NB!** Alt arbeide på **SANIBEST®** skal utføres av autorisert installatør.

**VARSEL:** Denne enheten må alltid tilkobles et klosett med autorisert installatør utløp overensstemmende med EN 33 eller EN 37.

**SANIBEST®** er utstyrt med komponenter som forhindrer den fra å bevege seg på gulvet.

### 7a TILKOBLING AV KLOSETTPUMPEN SANIBEST

- 1 - Trekk så gummimansjettene på klosettets utløpsstuss.
- 2 - Plasser slangeklemmen over gummimansjettens fals og skru fast denne.

### 7b TILKOBLING AV UTLØPET PÅ KLOSETTPUMPEN

- 1 - Bruk bend og muffe **B**.
- 2 - Stikk muffen på bendet. Fest den med klammer **D**.
- 3 - Vri denne blokken og før den inn i det svarte fleksible røret **7**. Fest bunnen til bendet med klammer **D**.
- 4 - Om nødvendig, kutt av enden på muffen for å tilpasse den til avløpsrøret og bruk klammer **B** eller **D**.
- 5 - Vi anbefaler å sette inn en stakeluke på bunnpunktet for å lette vedlikeholdet.
- 6 - For å unngå heverteffekt, monter noe for å unngå tomrom på toppunktet, eller øk diameteren på det vannrette røret.

#### Tips!

Ved videreføring av avløpsrøret, unngå for krappe bøyer (bruk bend i stedet for albu). Ved lengre strekk enn 10 m, øk rørdimensjonen med én dimensjon.

### 7c TILKOBLING AV ANNET SANITÆRUTSTYR

For tilkobling til klosettpumpens sideinnløp brukes gummimuffe **C** som festes med rørklemmer **D** (**7c-1**). For å stenge et sideinnløp som ikke skal benyttes, brukes den medfølgende proppen **F**. Smør først pakningen (med såpe eller silicon). Trykk så proppen, med pilen opp, inn og lås den ved å dreie den en kvart omdreining (**7c-2**).

**VARSEL:** Ved tilkobling av dusjkabinett må karetts bunn være minst 18 cm over gulv!

### 7d TILKOBLING AV SERVANT

Servanten kan tilkobles på to måter:

- Til sideinnløpet: (se **7c**).

Eller gjennom den utskjærbare åpningen i lokket.

Fremgangsmåte:

- Ved hjelp av en sag, skjær ut toppen av åpningen.
- Sørg for å ikke skjære innsnitt med skarpe kanter. Fil kantene godt.
- Bruk en muffe **C** i hullet i lokket.
- Stikk avløpsrøret (Ø 32) for vasken ned i muffen. (rørklemmer **D** er inkludert)

### 7e UTLUFTING

**SANIBEST®** er utrustet med et aktivt kullfilter og trenger ingen ekstern utlufting.

### 7f EKSEMPEL PÅ SANIBEST® INSTALLASJON

### 7g EL-TILKOBLING



Alt elektrisk arbeid på klosettpumpen skal utføres av autorisert installatør

Den elektriske installeringen skal utføres av autorisert installatør. Apparatet skal plasseres slik at støpselet er tilgjengelig. Apparatets strømkrets skal kobles til jord (Klasse I) og beskyttes med en overbelastningsbryter med høy følsomhet (30mA) på 16A. Tilkoblingen skal kun brukes til strømtilførsel til apparatet.

#### Regelverk

Sørg for å overholde bestemmelsene i gjeldende norm angående strømværn i baderom.

Ved tvil, kontakt en autorisert installatør.

Dersom ledningen til dette apparatet er skadet, skal den erstattes av produsenten eller dens kundeservice for å unngå enhver fare.

## 8 NORM

- **SANIBEST®** er oversensstemmende med EN 12050-3. Pumpestasjon for begrenset bruk for avløpsvann med avføring.

## 9 PRØVEKJØRING ETTER INSTALLASJON

Vanntilkoblingen (kranen) til klosettet åpnes først når alle rør- og el-anslutninger er ferdigmontert og kontrollert. Kontroller også at vannivået i klosettets systerne er korrekt. Det skal spyle ned med min. 6 – 7 liter vann pr. gang. Klosettpumpen starter automatisk ved nedspyling av klosettet og vil arbeide minst 10 – 30 sekunder. Spyl ned et par ganger for igjen å kontrollere at alle koblinger og kraner til **SANIBEST®** er helt tette. Små lekkasjer kan medføre at klosettpumpen starter utilsiktet.

## 10 BRUK

Et klosett med **SANIBEST®** klosettpumpe fungerer nøyaktig som et vanlig klosett og krever ikke spesielt vedlikehold. **SANIBEST®** starter automatisk ved nedspyling.

### VARSEL:

**SANIBEST®** skal kun brukes til finfordeling og bortpumping av avføring, toalettpapir og avløpsvann. Man skal ikke spyle ned gjenstander som sanitetsbind, tamponger, bomull, Q-tips, papirhåndklær, kondomer etc. Skulle ved en feiltagelse en slik gjenstand allikevel spyles ned, så har **SANIBEST®** med sitt unike kvernsystem, kapasitet til også å male opp og pumpe ut dette. Harde gjenstander som metall, tre etc. og større mengder aggressive kjemikalier, løsningsmidler, oljer, syrer etc., skader **SANIBEST®**. Unngå også å bruke altfor mye papir ved hvert bruk, og da spesielt papir av type "soft".

## 11 RENGJØRING OG AVKALKING

For innvendig rengjøring av kværnen og klosettskålen, bruk vanlig rengjøringsmidler. Der vannet er meget kalkholdig, bør avkalking foretas regelmessig.

- Bryt strømmen til klosettpumpen,
- Hell rengjøringsmiddelet, eller for avkalking, en passelig mengde avkalkningsmiddel eller eddik, i klosettet. Spyl ned.
- La blandingen stå i klosettpumpen noen timer,
- Koble så på strømmen igjen og,
- Foreta et par nedspylinger.

Dette vedlikeholdet skal utføres gjennomsnittlig en gang hver 3. måned og i forhold til vannets hardhetsgrad.

## 12 EVENTUELLE DRIFTSFORSTYRRELSER

**SANIBEST®** er en enkel, robust og pålitelig konstruksjon. Ved normalt bruk kan man regne med lang levetid og utmerket driftssikkerhet – ikke en gang knivenheten trenger å byttes. Oppstår det allikevel en driftsforstyrrelse, bruk i første omgang nedenstående feilsøkingsskjema for å fastslå og eventuelt utbedre feil.



**VARSEL:** Bryt alltid strømmen før det gjøres inngrep i kasser. Knivene er meget skarpe! Vær forsiktig!

PROBLEM	ÅRSAK	UTBEDRING
<ul style="list-style-type: none"><li>• Motoren starter og stopper gjentatte ganger</li></ul>	<ul style="list-style-type: none"><li>• Vannet renner kontinuerlig fra klosettet eller annen tilkoblet enhet.</li><li>• Returvann inn i pumpen. Tilbakeslagsventilen ikke tett.</li></ul>	<ul style="list-style-type: none"><li>• Reparer spylemekanismen i klosettet. Kontroller ev. andre tilkoblede enheter.</li><li>• Rengjør og sett tilbake tilbakeslagsventilen.</li></ul>
<ul style="list-style-type: none"><li>• Vannet synker tregt i klosettskålen</li></ul>	<ul style="list-style-type: none"><li>• <b>Lufteventilen 26</b> på pumpen er blokkert</li></ul>	<ul style="list-style-type: none"><li>• Kontroller kullfilteret <b>26b</b>.</li></ul>
<ul style="list-style-type: none"><li>• Motoren brummer, men går ikke. Pumper ikke ut.</li></ul>	<ul style="list-style-type: none"><li>• <b>Kondensatoren 38</b> er defekt.</li></ul>	<ul style="list-style-type: none"><li>• Kontakt installatøren eller importørens serviceavd. på tlf. 22 02 42 00.</li></ul>
<ul style="list-style-type: none"><li>• Klosettpumpen starter ikke.</li></ul>	<ul style="list-style-type: none"><li>• <b>Strømmen er brutt.</b></li><li>• <b>Nivåbryter slår ikke inn.</b></li></ul>	<ul style="list-style-type: none"><li>• Bytt sikring.</li><li>• Kontakt installatøren eller importørens serviceavd. på tlf. 22 02 42 00.</li></ul>

## 13 DEMONTERING



**Alt servicearbeide på produktet skal kun utføres av autorisert installatør/service mann**

### SLIK LØSNER MAN SANIBEST® FRA KLOSETTET

- BRYT STRØMMEN !**
- Steng vanntilførselen til klosettet. Tøm ut mest mulig vann fra klosettskålen.
- Løsne alle tilkoblinger til **SANIBEST®**, også gummimansjetten fra klosettet, samt el-tilkoblingen, og fjern enheten.

### SLIK LØSNER MAN MOTOREN FRA KASSEN

- Skruløs de tre lokkskruene **33** (Torx T20) og løft av lokket.
- Skruløs så den ovale pressostatboksen **14**, dvs. elektrodelen.
- Løft ut motoren.



Metallplaten på toppen av motoren kan være varm, så vær forsiktig!

**VARSEL: Tørrkjør aldri motoren mer enn 5 sekunder!**  
(ødelagte støtteringer)

Slik løsner man knivenheten

- Løsne og ta bort de tre skruene **12** som holder knivenheten **5**.
- Reparer eller skift knivenheten **5**.

### MONTRE ENHETEN SAMMEN IGJEN

- Pass på at drivstykket **4** sitter i pumpehulets uttak **11**.

**NB!** For enkelt å kunne sette lokket på plass igjen **2b**, smør med silicon eller flytende såpe.



**KOBLE ALDRI PÅ STRØMMEN FØR KLOSETTPUMPEN ER FULLSTENDIG SAMMENSATT OG MONTERT !**



## 14 GARANTI

Vi gir 5 års garanti på klosettpumper under forutsetning av at de installeres og brukes riktig, ifølge bruks- og installasjonsanvisningen. Kun avføring, toalettpapir og avløpsvann skal spyles ned! Ved ev. driftsforstyrrelser kontakt installatør eller importørens serviceavd.:  
Heidenreich tlf. 22 02 42 00

## 1 KUVAUS

Tämä silppuri-pumppujärjestelmä on suunniteltu WC:n ja kuvassa 1 mainittujen vesipisteiden jätevesien poistoon. **SANIBEST®** on jykevärakenteinen kone, joka pystyy käsittelemään myös WC:stä vahingossa huuhdellut saniteettituotteet. Oikein asennettuna ja käytettynä **SANIBEST®** on käytössä kestävä ja luotettava.

Huomioi seuraavat varoitusmerkit:

- "  " Mahdollinen vaara asentajalle,
  - "  " Mahdollinen sähköiskun vaara.,
  - "  " Vain ammattitaitoiselle asentajalle tarkoitetut ohjeet,
- "**VAROITUS**" Yleinen varoitus; ohjeiden noudattamatta jättäminen voi johtaa tuotteen vajaatoimintaan.

## 2 TUOTTEEN OSALUETTELO

## 3 MITAT

## 4 TEKNISIÄ TIETOJA

<b>Käyttö</b>	<b>1 WC + suihku + bidee + pesuallas</b>
Tyyppi	LA05-B81
Pumppaus pystysuoraan	maks. 6 m
Jännite	220-240 V
Taajuus	50 Hz
Moottoriteho	760 W
Maks. virrankulutus	3,5 A
Sähköluokka	I
Kotelointiluokka	IP44
Nettopaino	9,5 kg

**VAROITUS:** Vain yllä mainittuja teknisiä tietoja vastaava asennus on hyväksyttävä.

## 5 OMINAISKÄYRÄ

## 6 PUMPPAUSYHDISTELMÄT PYSTYSUORAAN/VAAKASUORAAN







## 7 ASENNUS

**VAROITUS:** Normien EN33 tai EN37 mukainen. Laitteeseen pitää päästä käsiksi säätämisen ja huollon helpottamiseksi. Leikkurissa on kiinnikkeet, jotka estävät sitä kääntymästä tai kellumasta.



### 7a KYTKEMINEN WC-ISTUIMEEN

- 1 - Vedä taipuisa muhvi WC-istuimen liitäntäyhteen päälle.
- 2 - Aseta ruuvikäyttöinen letkunkiristin  taipuisan muhvin reunan päälle ja kiristä ruuvimeisselillä.

### 7b POISTOPUTKEN LIITTÄMINEN

- 1 - Käytä kulmaliitintä ja päälle asetettavaa muhvia .
- 2 - Sijoita muhvi kulmaliittimeen. Kiinnitä se pidikkeellä .
- 3 - Suuntaa koottu laite ja paina se mustaan letkuun . Kiinnitä kulmaliittimen tyvi pidikkeellä .
- 4 - Leikkaa tarvittaessa muhvin pää niin että se sopii poistoputkeen ja kiinnitä se pidikkeellä  tai .
- 5 - Suosittelemme tyhjennysventtiilin asentamista poistoputkistoon huollon helpottamiseksi.
- 6 - Asenna vesilukon tyhjäksi imeytymisen estämiseksi alipaineventtiili (Nicoll tai vastaava) putkiston korkeimpaan kohtaan tai lisää vaakaputken läpimittaa.



### 7c MUIDEN SANITEETTICALUSTEIDEN KYTKEMINEN

- 1 - Kotelon sivulla olevien sisääntulojen liittämiseksi käytä kumiliitintä . Varmista kiinnitys muovipidikkeillä .
- 2 - Sulje käyttämätön sisääntulo suojatulpalla  voideltuasi liitoskohdan.

**VAROITUS:** Kytkiessäsi suihkun **SANIBESTiin®** varmistu siitä, että suihkukaapin alusta on vähintään 18 cm korkeudella lattiasta.

### 7d PESUALTAAN KYTKEMINEN

Pesuallas voidaan liittää kahdella tavalla. Liittäminen sivussa olevaan sisääntuloon: kts. kuva . Liittäminen kannessa olevaan sisääntuloon. Tee näin:

- Saha auki sisääntulon yläosaan merkitty aukko.
- Varo teräviä viiltoja. Poista ulkonevat särmät huolellisesti.
- Käytä muhvia  kannen aukkoon.
- Sijoita pesualltaan poistoputki (Ø 32) muhviin. (pidikkeet  toimituksessa).

### 7e ILMANVAIHTO

**SANIBESTissä®** on aktiivihiihtisuodin, joten yksikkö ei vaadi ulkoista ilmanvaihtoa.

### 7f SANIBESTIN® ASENNUSESIMERKKI

### 7g SÄHKÖLIITÄNTÄ



Vain ammattitaitoinen asentaja saa suorittaa sähköliitännän.

Laite täytyy sijoittaa pistorasian läheisyyteen.

Virtalähteen täytyy olla täysin maadoitettu ja luokkaa 1. Laitteen päävirtapiiriin täytyy kuulua suojajohdin (maa). Laite on suojattava 30 mA:n virralle kalibroidulla differentiaalisella vikavirtakytkimellä ja 16 A:n sulakkeella. Liitäntää saa käyttää vain virran syöttämiseen SFA:n laitteeseen. Käännä epäselvässä tilanteessa ammattitaitoisen sähköasentajan puoleen ja pyydä häntä tarkastamaan sähköliitännän.

Jos huoltotyö kohdistuu laitteen sähköosiin, pyydä ammattitaitoista sähköasentajaa suorittamaan se.

#### Säädökset

Noudata laitteen käyttömaassa kylpyhuoneen tilankäytön suojaamisesta annetun, voimassaolevan normin määräyksiä (Ranska: NF C 15-100). Ellet ole asiasta täysin varma, on pyydettävä sähköasentaja tarkistamaan liitäntä.

Jos laitteen sähkövirtajohto vioittuu, sen vaihtaa laitteen jälleenmyyjä tai muu ammattitaitoinen asentaja vaaratilanteiden välttämiseksi.

## 8 NORMI

- **SANIBEST®** on eurooppalaisten sähköturvallisuuteen, sähkömagneettiseen yhteensopivuuteen ja rakennustuotteisiin liittyvien direktiivien ja standardien mukainen. **SANIBEST®** on normin EN 12050-3 mukainen. Kiinteitä aineita sisältävän jäteveden nostolaite rajoitettuun käyttöön.

## 9 TUOTTEEN KÄYTTÖÖN OTTO

Sen jälkeen kun sähkö- ja viemäri-liitännät on tarkistettu, vedä WC. **SANIBESTin®** moottorin tulisi käydä 5-10 sekuntia jätteen huuhtelemiseksi (riippuen viemäriputkiston korkeudesta ja pituudesta). Jos moottori käy yli 30 sekuntia, tarkista, ettei poistoputki ole mutkalla tai tukossa tai että takaiskuventtiili on oikein asennettu. Vedä WC ja tarkista, että kaikki tiivisteet ja liitännät ovat vesitiiviitä. Tarkista sekä yksiköstä lähtevä poistoputkisto että pesualtaan ja/tai suihkun poistoputket.

**VAROITUS:** WC:n säiliö tai hanat eivät saa vuotaa, sillä muutoin yksikkö käynnistyy toistuvasti veden pois pumppaamiseksi.

## 10 KÄYTTÖ

WC-istuin, johon on liitetty **SANIBEST®**, ei tarvitse erikoishuoltoa. **SANIBEST®** alkaa toimia automaattisesti heti kun säiliö täyttyy tarvittavalla määrällä vettä.

### VAROITUS:

**Vesiviranomaiset kehottavat olemaan vetämättä henkilökohtaisia hygieniatuotteita, kuten kondomeja, tamponeja ja terveyssiteitä, WC:stä. Jos näitä tuotteita kuitenkin vedetään SANIBESTiin® kytketystä WC:stä, yksikkö pystyy käsittelemään nämä tuotteet tukkiutumatta. SANIBESTille® aiheutuu vahinkoa, jos WC:stä vedetään kovia esineitä (esim. metallia, puuta tms.) tai syövyttäviä kemikaaleja, kuten happoja, emäksiä, liuottimia jne.**

## 11 HOITO

Käytä kotitalouskäyttöön tarkoitettua poistoainetta kalkin poistamiseksi ja silppurin sekä WC-istuimen puhdistamiseksi. Katkaise virransyöttö irrottamalla pistoke seinästä. Kaada kalkinpoistoainetta WC:hen. Jätä se seisomaan tunniksi tai kahdeksi. Kytke sitten virta takaisin päälle.

Huuhtele vetämällä WC kahdesti. Toista tämä toimenpide keskimäärin kerran kolmessa kuukaudessa, mutta sen yleisyyttä voidaan joutua muuttamaan riippuen paikkakunnan veden kovuudesta.

## 12 VIANETSINTÄKAAVIO

**Yleensä poikkeamat yksikön normaalista toiminnasta ovat pieniä ja helposti korjattavissa. Pyri ratkaisemaan ongelma alla olevan kaavion avulla. Jos ongelma ei ratkea helposti kaavion avulla, soita myyntipisteeseen tai takuuhuoltoon.**



**VAROITUS:** Katkaise aina virta irrottamalla pistoke seinästä ennen kuin huollat SANIBESTiä®

VIKA	TODENNÄKÖINEN SYY	RATKAISUT
• Moottori käynnistyy jaksottaisesti.	• WC:n säiliö tai hanat vuotavat. • Ulkoinen takaiskuventtiili on viallinen.	• Tarkista säiliön tai hanojen tiiveys. • Puhdista tai vaihda takaiskuventtiili.
• Moottori käy jaksottaisesti ja vesi virtaa altaaseen hitaasti	• Yksikön ilma-aukko (26) on tukossa.	• Vaihda hiilisuotimet (26b).
• Moottori toimii normaalisti, mutta jatkaa käyntiä pitkän aikaa.	• Asennetun järjestelmän pituus tai korkeus ylittää asennusmääräykset, tai siinä on liikaa mutkia/kulmapaloja. • Yksikkö on tukossa.	• Tarkasta järjestelmä. • Soita huoltomies puhdistamaan laite.
• Moottori ei käynnisty.	• Virta ei ole kytketty. • Moottori- tai sähkölaatikko vika.	• Kytke virta päälle. • Soita huolto tarkastamaan moottori.
• Moottori hurisee muttei pyöri.	• Kondensaattori (38) tai moottori on viallinen.	• Soita huolto tarkastamaan moottori.

## 13 POISTAMINEN



Vain ammattitaitoinen korjaaja saa purkaa yksikön

Virtakaapelin vaihdon saa tehdä vain pätevä huoltohenkilö.

### YKSIKÖN POISTAMINEN

- A** Katkaise virransyöttö
- B** Sulje WC:n säiliön veden syöttö. Poista WC-istuimen huuhtelusäiliöstä niin paljon vettä kuin mahdollista. Irrota poistoletku kulmapalasta (21d). Muista, että vaakasuora vedenpaine vetäytyy. Kytke WC-yhde ja sisääntulo irti ja poista yksikkö.

### MOOTTORIN POISTAMINEN KOTELOSTA

- C** Avaa molemmat koteloruuvit (33) (Torx T20).
- D** Nosta kansi pois paikoiltaan avaamalla kiinnityskorvat.
- E** Avaa ruuvi (33), joka pitää ovaalinmuotoista sähkölaatikkoa kotelossa kiinni.
- F** Nosta moottori pois kotelosta. Moottorin päällä oleva metallinen kupu saattaa olla kuuma, joten käsittele sitä varoen.



**VAROITUS: Älä käynnistä moottoria "kuivana".**  
(lopullisesti vahingoittuneet tiivisteet)

### TERIEN POISTAMINEN

- G** Avaa kolme teräruuvia (12).
- H** Korjaa tai vaihda teräkoneisto.

### TERIEN KOKOAMINEN

- I** Ennen kuin kokoat terät uudelleen, varmistu siitä, että liitinkappale (4) on kunnolla painettuna pumpun pohjaan (11).

**HUOMIO:** Voitele kannen tiiviste (2b) nestesaippualla kannen takaisin laittamisen helpottamiseksi.



**Älä kytke virtaa päälle ennen kuin asennus on valmis.**

## 14 TAKUU

**SANIBESTillä®** on kahden vuoden takuu, joka on voimassa aina kun laite on asennettu ja sitä on käytetty näiden ohjeiden mukaisesti.



**1 OPIS**

**SANIBEST®** jest pompo-rozdrabniaczem do usuwania ścieków domowych pochodzących z WC, umywalki, bidetu oraz prysznica.

**SANIBEST®** jest solidnym urządzeniem, wydajniejszym od innych modeli w swojej klasie.

Zainstalowany i używany prawidłowo, **SANIBEST®** zaowocuje poprawnością działania.

W szczególności należy przestrzegać instrukcji oznaczonych znakami:

- "  " oznaczenie instrukcji, której nieprzestrzeganie może pociągnąć za sobą niebezpieczeństwo dla użytkowników,
- "  " oznaczenie instrukcji, której nieprzestrzeganie może spowodować porażenie prądem elektrycznym.
- "  " Instrukcje przeznaczone dla wykwalifikowanych specjalistów.

"**UWAGA**" oznaczenie instrukcji, której nieprzestrzeganie może spowodować wadliwe działanie urządzenia.

Po wszystkie dodatkowe informacje prosimy o skontaktowanie się z naszym serwisem.

**2 LISTA CZĘŚCI ZAMIENNYCH:** na załączonych rysunkach**3 WYMIARY:** na załączonych rysunkach**4 ZASTOSOWANIE I DANE TECHNICZNE**

Zastosowanie	1 WC + umywalka + natrysk + bidet
Typ	LA05-B80
Maksymalne wypompowywanie pionowe	6 m
Napięcie zasilania	220-240 V
Częstotliwość zasilania	50 Hz
Moc znamionowa	760 W
Maksymalny pobór prądu	3,1 A
Klasa elektryczna	I
Stopień szczelności	IP44
Waga	9,5 KG

**UWAGA!** Instalacja niezgodna z instrukcją powoduje utratę gwarancji.

**5 WYKRESY:** na załączonych rysunkach.**6 ZALEŻNOŚĆ WYSOKOŚCI I ODLEGŁOŚCI WYPOMPOWYWANIA:** na załączonych rysunkach**7 MONTAŻ**

**UWAGA!** Urządzenie należy podłączyć do miski sedesowej z wylotem poziomym zgodnym z normą EN33 lub EN37.







Należy zapewnić dostęp do aparatu celem obsługi i serwisu.

Urządzenie należy zamocować do podłoża przy pomocy posiadanych przez nie uchwytów tak, aby zabezpieczyć je przed przesuwaniem się i drganiem w czasie pracy.



**7a PODŁĄCZENIE DO WC**

- 1 - Nałóż gumowy kołnierz na wylot z miski sedesowej (rys 7a 1).
- 2 - Ustaw metalową opaskę  na krawędzi gumowego kołnierza i zaciśnij skręcając opaskę (rys 7a 2).

**7b PODŁĄCZENIE ODPROWADZENIA**

- 1 - Użyj kolanka i tulei stopniowanej .
- 2 - Wsuń tuleję do kolanka. Zamocuj opaskę .
- 3 - Ustaw całość w odpowiednim kierunku i wciśnij do czarnego przewodu . Zamocuj podstawę kolanka opaską .
- 4 - W razie konieczności odetnij końcówkę tulei, aby dopasować ją do rury odprowadzającej, użyj opaski  lub .
- 5 - W celu ułatwienia konserwacji zalecamy zainstalowanie spustu w części dolnej.
- 6 - Aby uniknąć efektu syfonu, zainstaluj zawór napowietrzający (typu Nicoll lub podobny) w części górnej lub powiększ średnicę przewodu poziomego.

**7c PODŁĄCZENIE INNYCH URZĄDZEŃ SANITARNYCH**



- 1 - Aby podłączyć się do bocznych wejść zbiornika, należy użyć złącze gumowe . Zabezpiecz je opaskami zaciskowymi .
- 2 - Zabezpiecz nieużywane wejścia przy pomocy korków  (uszczelki korków należy uprzednio natłuścić).

**UWAGA!** Przy podłączeniu natrysku należy pamiętać o ustawieniu dna brodzika, co najmniej 18 cm powyżej poziomu posadowienia urządzenia **SANIBEST®**.

**7d PODŁĄCZENIE UMYWALKI**

Umywalka może być zainstalowana na dwa sposoby. Albo do jednego z wejść bocznych: patrz § **7c**.

Albo do wlotu wyciętego w pokrywie zbiornika. Aby to wykonać:

- Za pomocą piłki odetnij wierzch wlotu.
- Uważaj, aby nie powstały nacięcia o ostrych krawędziach. Dobrze oczyść wycięcie z zadu.
- Umieść tuleję  w otworze w pokrywie.
- Do tej tulei włóż rurę odprowadzającą (l 32) z umywalki (opaski  dostarczone).

**7e WENTYLACJA**

**SANIBEST®** jest wyposażony w aktywny filtr węglowy i nie wymaga podłączenia do zewnętrznej wentylacji.

**7f PRZYKŁAD INSTALACJI SANIBEST®****7g INSTALACJA ELEKTRYCZNA**

Należy podłączać urządzenie do prądu tylko po wcześniejszym zakończeniu generalnych prac z instalacją elektryczną.

Instalacja elektryczna musi zostać wykonana przez wykwalifikowanego specjalistę w dziedzinie elektrotechniki.

Urządzenie musi zostać ustawione w taki sposób, aby zapewniony był łatwy dostęp do wtyczki w gniazdku zasilającym.

Obwód zasilający urządzenia musi być uziemiony (Klasa I) i wyposażony w wyłącznik różnicowoprądowy o wysokiej czułości (30mA) skalibrowany na 16A.

Połączenie może służyć wyłączeniu zasilaniu urządzenia. W razie wątpliwości zleć przeprowadzenie kontroli wykwalifikowanemu elektrykowi.

Należy przestrzegać przepisy obowiązującej normy (Polska PN-IEC 60364) dotyczące bezpiecznych odległości w łazience. W razie wątpliwości, należy skonsultować się z wykwalifikowanym technikiem.

Jeżeli przewód zasilania urządzenia jest uszkodzony, musi zostać wymieniony przez producenta lub serwis posprzedażowy, aby zapobiec wszelkiemu niebezpieczeństwu.

## 8 NORMY

• Urządzenie jest zgodne z normą europejską EN 12050-3 (urządzenia przepompowujące o ograniczonym zastosowaniu dla płynów zawierających ścieki) i z dyrektywami oraz normami europejskimi dotyczącymi bezpieczeństwa elektrycznego i zgodności elektromagnetycznej.

## 9 URUCHOMIENIE

Po dokonaniu wszystkich połączeń elektrycznych i hydraulicznych, uruchomić jeden raz spłuczkę. Aparat włączy się automatycznie i będzie funkcjonował od 5 do 10 sekund w zależności od wysokości zainstalowanego odpływu. Jeżeli aparat pracuje dłużej niż 30 sekund, sprawdzić czy rura odpływu nie jest zagięta bądź zablokowana lub czy zawór zwrotny jest prawidłowo zamontowany.

W celu sprawdzenia szczelności połączeń, należy uruchomić na maksymalny wypływ wody: każde z urządzeń podłączonych do aparatu (np.: umywalkę, prysznic itp) jedno po drugim, przez co najmniej kilka minut. Sprawdzić wszystkie połączenia doprowadzające i odprowadzające, upewniając się o braku przecieków.

**UWAGA!** Zarówno spłuczka, jak i baterie wszystkich punktów sanitarnych, podłączonych do urządzenia, muszą być absolutnie szczelne. Nawet najmniejszy przeciek, powoduje ciągłe i niepotrzebne włączanie się silnika.

## 10 EKSPLOATACJA I ZACHOWANIE OSTROŻNOŚCI

Toaletę wyposażoną w **SANIBEST®** użytkuje się jak zwykłą toaletę i nie wymaga ona specjalnych zabiegów. Rozdrabniacz włącza się automatycznie, gdy tylko woda osiągnie pewien określony poziom w zbiorniku.

### UWAGA!

Jeżeli **SANIBEST®** pompuje przez dłuższy czas bardzo gorącą wodę włącza się zabezpieczenie termiczne i zatrzymuje aparat. W takim przypadku należy odczekać aż urządzenie ochłodzi się (około godziny), po czym włącza się ono automatycznie.

### UWAGA!

Urządzenia **SANIBEST®** mogą służyć wyłącznie do rozdrabniania i wypompowywania fekaliiów, papieru toaletowego i wód sanitarnych. Wszystkie uszkodzenia aparatu spowodowane przez inne odpady jak np. wata, tampony, chusteczki higieniczne, patyczki do uszu, prezerwatywy, długie włosy nie będą objęte gwarancją. Roztwory, takie jak: kwasy, zasady, rozpuszczalniki lub oleje, itp., mogą spowodować uszkodzenie urządzenia, co również powoduje utratę gwarancji.

## 11 UTRZYMANIE CZYSTOŚCI

- Aby oczyścić lub usunąć kamień ze zbiornika urządzenia **SANIBEST®**, należy używać zwykłych produktów przeznaczonych do tego celu.
- Aby uniknąć gromadzenia się kamienia wewnątrz **SANIBEST®**, zaleca się regularne czyszczenie.

W tym celu należy:

- Odłączyć zasilanie urządzenia
- Wlać 3-4 litry wody z dużą ilością środka usuwającego kamień lub 1 litr octu do miski sedesowej
- Odczekać 1-2 godziny
- Ponownie podłączyć urządzenie do prądu
- Kilkakrotnie uruchomić spłuczkę w celu przepłukania urządzenia

Częstotliwość usuwania kamienia zależy od stopnia twardości używanej wody. Zaleca się wykonywanie tej czynności przynajmniej 2 razy w roku.

## 12 TABLICA MOŻLIWYCH USZKODZEŃ

**W większości przypadków, nieprawidłowości w funkcjonowaniu rozdrabniaczy mają błahe przyczyny. Można im zaradzić samemu. W razie innych problemów prosimy o skontaktowanie się z serwisem SFA lub specjalistą od napraw SFA.**



**UWAGA! – We wszystkich przypadkach należy odłączyć zasilanie urządzenia.**

OBJAWY	PRAWDOPODOBNE PRZYCZYNY	JAK POSTĘPOWAĆ
<ul style="list-style-type: none"><li>• Urządzenie włącza się w regularnych odstępach czasu</li></ul>	<ul style="list-style-type: none"><li>• przecieka spłuczka lub baterie podłączonych do urządzenia punktów sanitarnych</li><li>• zawór zwrotny nie funkcjonuje prawidłowo</li></ul>	<ul style="list-style-type: none"><li>• wymienić uszczelki spłuczki lub baterii w umywalce, natrysku, wannie, itp.</li><li>• przeczyszczyć lub wymienić zawór zwrotny</li></ul>
<ul style="list-style-type: none"><li>• Silnik pracuje w sposób nieciągły, a woda spływa powoli do zbiornika</li></ul>	<ul style="list-style-type: none"><li>• Kosz (4) jest zamulony</li><li>• Odpowietrznik (27) pokrywy jest zatkany</li></ul>	<ul style="list-style-type: none"><li>• Oczyszczyć kosz (4)</li><li>• Przetkać odpowietrznik (27)</li></ul>
<ul style="list-style-type: none"><li>• Silnik pracuje normalnie, ale nie zatrzymuje się lub pracuje bardzo długo</li></ul>	<ul style="list-style-type: none"><li>• Wysokość podnoszenia lub odległość odprowadzenia jest zbyt duża, lub zbyt wiele kolanek (spadek ciśnienia)</li><li>• Kosz ssawny (11) jest zanieczyszczony</li></ul>	<ul style="list-style-type: none"><li>• Sprawdzić instalację</li><li>• Zdemonstrować i oczyścić pompę</li></ul>
<ul style="list-style-type: none"><li>• Silnik nie włącza się</li></ul>	<ul style="list-style-type: none"><li>• Silnik nie jest podłączony do sieci elektrycznej lub wadliwe gniazdko</li><li>• Silnik jest uszkodzony</li></ul>	<ul style="list-style-type: none"><li>• Podłączyć silnik lub naprawić gniazdko</li><li>• Wezwać serwisanta SFA</li></ul>
<ul style="list-style-type: none"><li>• Silnik głośno pracuje</li></ul>	<ul style="list-style-type: none"><li>• Twardy przedmiot dostał się do zbiornika</li></ul>	<ul style="list-style-type: none"><li>• Wyłączyć, zdemonstrować i usunąć obcy przedmiot ze zbiornika</li></ul>
<ul style="list-style-type: none"><li>• Silnik buczy, ale nie pracuje (i nie pompuje)</li></ul>	<ul style="list-style-type: none"><li>• Uszkodzony jest kondensator (38) lub silnik</li></ul>	<ul style="list-style-type: none"><li>• Wezwać serwisanta SFA</li></ul>

## 13 DEMONTAŻ

**Wymiana przewodu zasilania może być wykonana wyłącznie przez pracownika serwisu posiadającego autoryzację SANIFLO.**

### DEMONTAŻ ZESPOŁU:

- A** Odłączyć zasilanie prądem elektrycznym.
- B** Odciąć zasilanie w wodę zbiornika w muszli. Usunąć możliwie dużo wody ze zbiornika. Odłączyć wlot oraz podłączenie do WC jak również zasilanie, po czym wyjąć zespół.

### WYJĘCIE SILNIKA Z OBUDOWY

- C** Odkręcić 3 śruby (Torx T20).
- D** Podnieść i zdjąć pokrywę.
- E** Odkręcić śruby trzymujące owalną komorę silnika do obudowy.
- F** Wyjąć silnik.

Metaliczna kopułka u góry silnika może być gorąca, dlatego też należy podchodzić do niej z zachowaniem ostrożności.

### OSTRZEŻENIE:

**"UWAGA" Nie uruchamiać urządzenia na sucho.**  
(Tuleje noża mogą ulec zniszczeniu)

### ZDEJMOWANIE OSTRZY

- G** Odkręcić trzy śruby ostrza.
- H** Naprawić lub wymienić zespół ostrzy.

### SKŁADANIE OSTRZY

- I** Przed złożeniem upewnić się, że złącze napędu (4) jest dobrze wciśnięte w podstawę pompy (11).
- J** Po zamocowaniu silnika w obudowę upewnić się, że końcówka kolanka (8) jest dobrze wklejona w obudowę.

**UWAGA:** W celu ułatwienia wprowadzenia pokrywy w uszczelkę, dobrze przesmarować krawędź pokrywy płynnym mydłem.



**Włączyć zasilanie elektryczne tylko po całkowitym zmontowaniu urządzenia.**

## 14 WARUNKI GWARANCJI

**SANIBEST®** posiada dwuletnią gwarancję pod warunkiem przestrzegania wszystkich zaleceń dotyczących instalacji, użytkowania i konserwacji zawartych w niniejszej instrukcji.

**1 Предупреждение**

**SANIBEST®** - это насос-измельчитель, специально созданный для откачивания сточных вод из унитаза, душа, биде, раковины. Предназначен только для санитарного применения.

Аппарат имеет высокий уровень производительности, безопасности и надежности при условии соблюдения правил установки и эксплуатации, описанных ниже. Данные знаки обозначают:

"⚠" Риск личной безопасности,

"⚡" Предупреждение о наличии напряжения,

"⚠" для выполнения только квалифицированными специалистами,

"**ВНИМАНИЕ**" - обязательное выполнение.

За дополнительной информацией обращайтесь, пожалуйста, в службу по работе с клиентами, тел. (495) 258 29 51.

**2 Поставляемые детали**

**3 Размеры**

**4 Применение и технические данные**

Применение	1 унитаз + душ + биде + раковина
Тип	LA05-B81
Максимальная вертикальная откачка	max. 6 м
Напряжение	220-240 В
Частота	50 Гц
Номинальная мощность	760 Вт
Потребляемый ток	3,5 А
Электрический класс	I
Коэффициент защиты	IP44
Нетто	9,5 кг

**ВНИМАНИЕ:** любое другое подсоединение запрещено.

**5 График производительности**

**6 Соотношение длина/высота откачки**

**7 Установка**

**ВНИМАНИЕ:** **SANIBEST®** подсоединяется к унитазу только с прямым горизонтальным выходом, соответствующему норме EN 33 или EN 37. К аппарату должен быть легкий доступ для контроля и обслуживания.

Измельчитель имеет устройства крепления к полу, которые не позволяют ему перемещаться.

**7a Подсоединение унитаза**

- 1 - Наденьте муфту на выход унитаза.
- 2 - Закрепите хомут **A** на конце муфты при помощи отвертки.

**7b Монтаж напорного трубопровода и подключение к стоку**

- 1 - Использовать патрубок и муфту **B**
- 2 - Надеть муфту на патрубок. Закрепить хомутом **D**
- 3 - Установить патрубок с муфтой в желаемом направлении и вставить в резиновый рукав **7**. Закрепить основание патрубка при помощи хомута **D**.
- 4 - В случае необходимости отрезать одну или две ступени патрубка выхода (разрез следует осуществить между двумя каемками), для соответствия диаметру выхода используемой трубки. Использовать хомут **E** или **D**.

- 5 - Предусмотрите слив на вертикальной трубе откачивания.  
При монтаже напорного трубопровода следует помнить:
  - Вертикальный участок трубопровода должен всегда предшествовать горизонтальному там, где требуется комбинированная система.
  - Горизонтальные участки трубы должны иметь минимальный уклон 1%.
  - Не допускайте провисов и подъемов на горизонтальном участке трубопровода.
  - Все изгибы трубопровода должны быть плавными.
  - Необходимо помнить, что каждый поворот уменьшает возможность откачивания по горизонтали на 2 м.
  - Чтобы избежать эффекта подсоса, смонтируйте в начале горизонтального участка трубопровода клапан, регулирующий доступ воздуха. Если Вам не удалось приобрести клапан, увеличьте диаметр трубопровода в начале его горизонтального участка.
  - Напорный трубопровод должен иметь отдельное соединение с канализационным стояком и не совмещаться ни с какими другими сливными трубами.
  - При эксплуатации системы в условиях отрицательных температур обеспечьте соответствующую теплоизоляцию трубопровода.
  - Если Вы оставляете насосную систему на зимний период, во избежание промерзания рекомендуем Вам следующие меры:
    - отключите водоснабжение;
    - спустите воду из унитаза;
    - налейте в унитаз антифриз или соленую воду (количество антифриза должно быть таким, чтобы заполнить емкости унитаза и вертикального участка трубопровода) и спустите.

**7c Дополнительное подсоединение**

- 1 - Для подсоединения труб к боковым входам аппарата используйте резиновую муфту **C**, закрепите ее хомутами **D**.
- 2 - Закройте неиспользованный вход пробкой **F**, предварительно смазав пробку вазелином.

**ВНИМАНИЕ:** при подсоединении душевой кабины к установке **SANIBEST®** расстояние от верхней точки сливного отверстия поддона кабины до плоскости, на которой установлен **SANIBEST®**, должно быть не менее 18 см.

**7d ПОДСОЕДИНЕНИЕ РАКОВИНЫ.**

- Раковину можно подсоединить 2 способами:
- Через один из боковых входов (см. п. **7c**).
  - Либо разрезав трубу на крышке. Для этого:
    - Отпилить верхнюю часть трубы.
    - Следить за тем, чтобы не делать пропилов под острым углом. Тщательно удалить заусеницы.
    - Вставить втулку **C** в отверстие крышки.
    - Вставить в эту втулку выводную трубку раковины (Ø 32) (кольца поставляются **D**).

**7e Подсоединение вентиляции**

Так как **SANIBEST®** оснащен фильтром с активированным углем, подсоединение к внешней вентиляции не обязательно.

**7f Пример установки SANIBEST®**

**7g Электроподключение**

 Подключение к электросети осуществляется только после монтажа аппарата и напорного трубопровода.

Электроустановка должна осуществляться квалифицированным специалистом. Электропроводка и подключение должны соответствовать требованиям ПУЭ.

Прибор следует поместить таким образом, чтобы был обеспечен доступ к электрической розетке. Данный аппарат должен быть обязательно подключен к заземлению (класс I).

Розетка должна быть использована только для питания аппарата и подключена к дифференциальному автоматическому выключателю на 16А, с током отсечки (30mA).

Если у Вас возникают сомнения, обратитесь к профессиональному электрику, чтобы он проверил установку.

Всю работу с электрической частью и двигателем должен осуществлять квалифицированный специалист, прошедший обучение в SFA и имеющий все необходимые инструменты для ремонта.

**В случае повреждения кабеля аппарата его следует заменить у производителя или в его послепродажной службе во избежание риска.**

## 8 Нормы

**SANIBEST®** - отвечает норме EN 12050-3 (Станция откачивания с ограниченным применением для стоков, содержащих фекалии), а также Европейским директивам по электрической безопасности и по электромагнитной совместимости.

## 9 Включение

После монтажа спустите один раз воду, аппарат автоматически включится и будет работать от 5 до 10 сек. в зависимости от высоты откачивания. Если через 30 сек. двигатель продолжает работать, необходимо убедиться, что не закупорено вентиляционное отверстие на корпусе насоса.

Спустите воду несколько раз. Соединение унитаза с аппаратом должно быть герметично. Проверьте также герметичность соединения с другой сантехникой: раковиной, душем, биде.

**Внимание:** сливной бачок унитаза, а также краны других аппаратов, подключенных к насосу-измельчителю, должны быть полностью герметичны.

Даже небольшое подтекание может вызвать неожиданное включение аппарата.

## 10 Использование

Унитазы, подключенные к **SANIBEST®**, используются как обычные унитазы и не требуют особенного обслуживания. Насос-измельчитель включается автоматически, как только вода в аппарате достигает определенного уровня.

### ВНИМАНИЕ:

**SANIBEST® - это насос-измельчитель, предназначенный для откачивания фекалий, туалетной бумаги и сточных вод. Он также способен без вреда для аппарата переработать такие отходы, как вата, тампоны, гигиенические прокладки, презервативы, случайно попавшие в аппарат. Тем не менее, переработка таких предметов не входит в область применения аппарата и повреждения аппарата, вызванные переработкой этих предметов, а также тканевых салфеток, пищевых продуктов, волос, металлических, пластмассовых или деревянных предметов, либо перекачивание таких жидкостей, как растительные или масла, не покрываются гарантией. Не допускайте также попадания в SANIBEST песка и других абразивных веществ, которые могут вывести из строя ножи измельчителя.**

## 11 Чистка / снятие налёта

- Для чистки и удаления налета с унитаза, подключенного к насосу-измельчителю, используйте обычные бытовые средства для снятия налёта с минимальным содержанием кислот.
- Во избежание скопления налёта внутри насоса-измельчителя рекомендуется регулярно его удалять.

Для этого отключите SANIBEST от электросети, влейте в унитаз большую дозу ~ 5 л средства для снятия налета или 1 литр уксуса. Добавьте туда 3 или 4 литра воды, и оставьте на несколько часов, затем включите насос-измельчитель. Для споласкивания несколько раз спустите воду.

Частота снятия налёта зависит от жёсткости воды в Вашем регионе. Мы рекомендуем повторять подобную операцию не менее 2х раз в год.

## 12 Устранение возможных неисправностей

**В большинстве случаев неполадки, случающиеся с аппаратом, незначительны. Вы сами сможете устранить их. Для выявления причин неполадки и их устранения просмотрите таблицу, которая дана ниже. В случае других проблем обращайтесь в службу по работе с клиентами SFA или авторизованную ремонтную мастерскую SFA.**



**ВНИМАНИЕ - Во всех случаях перед ремонтом или обслуживанием аппарата выключите его из электросети.**

НЕИСПРАВНОСТЬ	ВОЗМОЖНЫЕ ПРИЧИНЫ	УСТРАНЕНИЕ
• Аппарат периодически включается.	• Подтекает сливной бачок или краны на подключенной сантехнике. • Пропускает обратный клапан.	• Поменяйте прокладки на сливном бачке или на краях подключенной сантехники. • Прочистите или замените обратный клапан.
• Мотор работает с перерывами и вода медленно спускается в унитаз.	• Вентиляционное отверстие (26) в крышке аппарата заблокировано.	• Замените угольный фильтр (26b).
• Мотор работает дольше, чем обычно, или совсем не останавливается.	• Слишком большая высота или длина откачки, или много изгибов. • Засорен аппарат.	• Проверьте установку.  • Отсоедините, демонтируйте, и разблокируйте насос или замените ножи.
• Мотор не включается.	• Аппарат не подключен. • Неисправна вилка. • Неисправно реле давления или мотор.	• Подключите аппарат. • Обратитесь в авторизованную мастерскую SFA.
• Мотор гудит, но не вращается, насос не качает.	• Неисправен конденсатор (38) или мотор.	• Обратитесь в авторизованную мастерскую SFA.

## 13 Демонтаж



**Любая замена электрошнура или демонтаж аппарата должны производиться квалифицированным специалистом службы SFA.**

ДЕМОНТАЖ МОТОРА.

- Отключите аппарат от электросети.
- Закройте краны на всех подключенных аппаратах и откачайте максимальное количество воды из унитаза.
- Снимите патрубок откачивания и обратный клапан. Открутите 2 винта на крышке (Tox 20).
- Приподнимите крышку и отложите ее в сторону.
- Открутите винт крепления реле давления к аппарату.
- Выньте мотор из направляющих.



Металлический теплообменник может быть горячим, не дотрагивайтесь до него.

**"ВНИМАНИЕ" насос-измельчитель не должен работать "всухую".** (это приводит к разрушению упорного кольца)

ДЕМОНТАЖ НОЖА.

- Открутите 3 винта крепления ножа.
- Произведите ремонт или замените нож полностью.

УСТАНОВКА НОЖА.

- Перед установкой ножа убедитесь, что адаптер (4) помещен внутрь помпы (11).

**Совет:** для более легкой установки крышки корпуса насоса смажьте резиновое уплотнение жидким мылом или вазелином.



**Подключайте аппарат к электросети только после его полной установки.**



## 14 Гарантия

Срок гарантии деталей и работы аппарата **SANIBEST®** - 30 месяцев при условии его установки и использовании в соответствии с настоящей инструкцией.

## 1 AVERTISMENTE

Aparatul **SANIBEST**<sup>®</sup> este un dispozitiv de tocare și pompare special conceput pentru evacuarea apelor uzate ce provin de la WC și de la obiectele sanitare menționate în figura 1. Acesta este destinat exclusiv pentru uz în domeniul instalațiilor sanitare. Aparatul are un randament ridicat, este sigur și fiabil, cu condiția ca toate instrucțiunile de instalare și întreținere specificate în prezentul manual să fie respectate cu strictețe.

Se vor respecta în special instrucțiunile marcate cu:

- "  " Nerespectarea instrucțiunilor marcate cu acest avertisment poate pune în pericol siguranța persoanelor.
- "  " Risc de electrocutare. Avertisment ce marchează prezența unui risc de tip electric.
- "  " Instrucțiuni rezervate în mod exclusiv personalului calificat

"**ATENȚIE**" Nerespectarea instrucțiunilor marcate cu acest avertisment poate afecta buna funcționare a aparatului. Pentru orice informații suplimentare, vă rugăm să contactați serviciul asistență clienți.

## 2 LISTA DE PIESE FURNIZATE

## 3 DIMENSIUNI

## 4 DOMENIUL DE UTILIZARE ȘI DATE TEHNICE

<b>Se utilizează la:</b>	<b>1 WC + chiuvetă + duș + bideu</b>
Tipul	LA05-B81
Înălțimea maximă de pompare verticală	max. 6 m
Tensiune de alimentare	220-240 V
Frecvență	50 Hz
Putere motor	760 W
Consum maxim de curent electric	3,5 A
Clasă de izolație	I
Grad de protecție	IP44
Greutate netă	9,5 kg

**ATENȚIE:** Singurele aplicații recomandate sunt cele din acest manual de utilizare.

## 5 CURBA DE RANDAMENT

## 6 LUNGIMEA CONDUCTEI DE EVACUARE PE VERTICALĂ ȘI ORIZONTALĂ

## 7 INSTALARE

**ATENȚIE:** În toate cazurile, **SANIBEST**<sup>®</sup> trebuie să fie racordat la un WC care are ieșirea pentru evacuare pe orizontală, conform normelor EN 33 sau EN 37.

Aparatul trebuie să fie astfel amplasat încât să permită un acces ușor pentru eventuale verificări sau lucrări de service.

**SANIBEST**<sup>®</sup> este echipat cu dispozitive de fixare pe podea, care îl împiedică să se rotească sau să se deplaseze.

### 7a RACORDUL LA WC

- 1 - Introduceți colierul **A** pe orificiul orizontal de evacuare al WC-ului. Plasați manșonul pe orificiul de evacuare al WC-ului.
- 2 - Așezați colierul pe exteriorul manșonului, apoi strângeți colierul cu o șurubelniță.

### 7b RACORDUL LA CONDUCTA DE EVACUARE

- 1 - Utilizați cotul și manșonul în trepte (ansamblul **B**, din fig. 2).
- 2 - Introduceți manșonul peste cot și fixați-l cu un colier **D**.
- 3 - Orientați apoi cotul în sensul dorit de evacuare, după care introduceți-l peste tubul negru 7. Fixați baza cotului cu un colier **D**.
- 4 - Tăiați, dacă este necesar, extremitatea manșonului pentru a-l adapta la diametrul conductei de evacuare și utilizați un colier **B**, sau **D**.
- 5 - Vă recomandăm să montați în partea inferioară a traseului vertical de evacuare, un dop de purjare pentru a permite vidanșarea conductei, înaintea efectuării unor eventuale lucrări de service.
- 6 - De asemenea, pentru a evita efectul de sifonare, vă recomandăm să montați în punctul cel mai înalt al traseului vertical, o gură de aerisire, sau să măriți diametrul conductei.

Se recomandă:

- Toate porțiunile orizontale ale țevii de evacuare trebuie să aibă o pantă de 1%.
- Dacă este nevoie și de pompare pe verticală, mai întâi se va monta porțiunea de evacuare pe verticală, iar apoi tronșonul pe orizontală cu o pantă de 1%.
- Toate coturile realizate pe traseul de evacuare trebuie să fie largi, nu la 90°.
- Dacă porțiunea orizontală a conductei de evacuare este mai mare de 10 m, din acel loc se va mări diametrul conductei de la 22 mm la 32 mm.

### 7c RACORDURI SUPLIMENTARE LA ALTE OBIECTE SANITARE

- 1 - Pentru racordurile la intrările laterale ale cuvei sanipompei, utilizați un manșon **C**. Fixați-l cu ajutorul colierelor **D**.
- 2 - Astupați intrarea neutilizată a cuvei cu capacul **F** (lubrifiați în prealabil garnitura capacului **F**).

**ATENȚIE:** Pentru racordarea unui duș la acest echipament, verificați ca fundul cădiței de duș să fie mai sus cu cel puțin 18 cm față de nivelul solului.

### 7d RACORDUL INTRĂRII PENTRU CHIUVETĂ

Chiuveta se poate racorda în două moduri: Fie la una dintre intrările laterale: vezi figura 7c Fie la intrarea decupabilă pre-marcată din capac. Pentru a realiza această decupare:

- Cu ajutorul unui cutter, îndepărtați cu grijă porțiunea pre-marcată pentru a fi decupată.
- Asigurați-vă că nu rămân porțiuni zimțate. Debavurați cu atenție.
- Utilizați manșonul **C** în orificiul realizat în capac.
- Introduceți în acest manșon tubul de evacuare (diametru 32 mm) provenit de la chiuvetă (colierele **D** sunt furnizate).

### 7e RACORDUL LA VENTILAȚIE

**SANIBEST**<sup>®</sup> este echipat cu un filtru de carbon activ, astfel că racordarea orificiului de aerisire al aparatului la un sistem de ventilare către exterior nu mai este necesară.

### 7f EXEMPLU DE INSTALARE A UNUI APARAT SANIBEST<sup>®</sup>

#### 7c CONECTAREA ELECTRICĂ



Conectarea electrică trebuie realizată de către personal calificat. Aparatul trebuie amplasat astfel încât să aveți acces la priza de alimentare. Circuitul de alimentare electrică a aparatului trebuie să aibă împământare (clasa I) și să fie protejat de un disjunctiv de înaltă sensibilitate (30 mA) calibrat la 16 A.

Această priză trebuie să fie destinată exclusiv alimentării aparatului. În cazul în care aveți dubii, solicitați verificarea circuitului de către un electrician calificat.

### Reglementări

Respectați dispozițiile normelor în vigoare din țara de utilizare a aparatului privind volumele de protecție dintr-o sală de baie. În cazul în care aveți dubii, consultați personalul calificat.

În cazul în care cablul electric al aparatului este deteriorat, acesta trebuie înlocuit de către fabricant sau de către o persoană autorizată de Departamentul de Service, pentru a evita orice pericol.

### 8 NORME

• Acest aparat este conform normei EN 12050-3 (stație de pompare pe verticală cu aplicare limitată pentru efluenți care conțin materii fecale).

Aparatul este conform directivelor și normelor europene cu privire la securitatea electrică, compatibilitate electromagnetică și produsele de construcție.

### 9 PUNEREA ÎN FUNCȚIUNE

După ce ați verificat că racordurile hidraulice au fost efectuate, cuplați alimentarea electrică. Trageți o singură dată apa la WC. Aparatul se pune în mișcare automat și funcționează între 5 și 10 secunde, în funcție de înălțimea la care trebuie făcută evacuarea. Dacă aparatul funcționează însă mai mult de 30 de secunde, verificați conducta de evacuare să nu fie înțepată sau înfundată, orificiul de aerisire să nu fie înfundat și clapeta antiretur să fie corect montată.

Trageți apa la WC de mai multe ori și verificați că traseul de evacuare și racordul realizat cu manșonul între WC și aparat sunt etanșe. În mod similar, verificați apoi etanșeitățile racordurilor corespunzătoare celorlalte obiecte sanitare conectate la **SANIBEST®**: chiuvetă, duș, bideu.

**ATENȚIE:** Dispozitivul de tragere a apei la WC precum și robinetele de la oricare alt obiect sanitar racordat la o sanipompă SFA, trebuie să fie perfect etanșe. O scurgere, cât de mică, poate provoca pornirea repetată a aparatului, inutil.

### 10 UTILIZARE

Un WC echipat cu un dispozitiv de tocare-pompare **SANIBEST®** se utilizează exact în același mod ca și un WC clasic și nu necesită o întreținere specială. Dispozitivul **SANIBEST®** pornește automat, imediat ce se atinge un anumit nivel al apei în rezervorul său.

#### ATENȚIE:

Aparatul **SANIBEST®** este destinat evacuării de materii fecale, hârtie igienică și ape uzate igienico-sanitare. **SANIBEST®** a fost conceput pentru a putea accepta și evacua, fără a deteriora aparatul, chiar și corpuri străine, scăpate în mod accidental, precum vată, tamponi, șervețele igienice, prezervative. Totuși, o astfel de utilizare, în afara domeniului de aplicare, și deci orice deteriorări ale aparatului cauzate de tocarea acestor corpuri stăine ca și a produselor alimentare, obiectelor din metal, lemn sau plastic, păr, șervețele sau pomparea de lichide de tipul solvenților, uleiurilor, nu intră în cadrul garanției acordate.

### 11 CURĂȚARE / DETARTRAJ

Pentru a detartra și a curăța dispozitivul de tocare-pompare **SANIBEST®** și WC-ul, utilizați în mod regulat un detartrant corespunzător (de exemplu detartrant pentru sanipompe de la SFA, care este conceput pentru a îndepărta tartrul ținând cont de piesele din interiorul aparatului dvs).

- Debransați aparatul de la sursa electrică de alimentare,
- Lăsați să curgă în WC o doză de detartrant,
- Lăsați să treacă 1-2 ore,
- Apoi, rebransați aparatul **SANIBEST®** la sursa electrică de alimentare,
- Trageți de 2 ori apa la WC, pentru a clăti.

Frecvența acestei operațiuni de detartrare este, în medie, o dată la 3 luni, dar trebuie adaptată în funcție de duritatea apei din regiunea în care locuiți.

### 12 INTERVENȚII EVENTUALE

În majoritatea cazurilor, disfuncționalitățile care pot apărea la aparat au cauze minore și sunt ușor de remediat. Le puteți remedia chiar dvs. Pentru a vă ajuta la diagnosticarea și rezolvarea problemei, consultați tabelul de mai jos. Pentru orice alt tip de defecțiune adresați-vă serviciului asistență clienți SFA sau unui depanator autorizat. Nu încercați să reparați defecțiunea umblând la părțile interioare ale aparatului.



În toate cazurile, deconectați mai întâi aparatul de la sursa electrică de alimentare

ANOMALII CONSTATATE	CAUZE PROBABILE	SOLUȚII
<ul style="list-style-type: none"><li>• Aparatul pornește cu intermitențe</li></ul>	<ul style="list-style-type: none"><li>• Dispozitivul de tragere a apei la WC sau robinetele de la alte obiecte sanitare racordate prezintă scurgeri</li><li>• Supapa antiretur prezintă scurgeri</li></ul>	<ul style="list-style-type: none"><li>• Schimbați garniturile de la dispozitivul de tras apa la WC sau de la robinetele dușurilor sau căzilor racordate</li><li>• Curățați sau schimbați supapa antiretur</li></ul>
<ul style="list-style-type: none"><li>• Motorul se învârtă cu întreruperi iar apa coboară lent din vasul de WC</li></ul>	<ul style="list-style-type: none"><li>• Orificiul de aerisire (26) din capacul aparatului este înfundat</li></ul>	<ul style="list-style-type: none"><li>• Schimbați filtrele de carbon (26b)</li></ul>
<ul style="list-style-type: none"><li>• Motorul funcționează normal, dar nu se mai oprește sau funcționează timp îndelungat</li></ul>	<ul style="list-style-type: none"><li>• Lungimea conductei de evacuare pe verticală sau orizontală este prea mare sau există prea multe coturi</li><li>• Platoul (11) al pompei este blocat</li></ul>	<ul style="list-style-type: none"><li>• Revizuiți / modificați instalația (traseul conductei de evacuare)</li><li>• Altfel, consultați un depanator autorizat</li></ul>
<ul style="list-style-type: none"><li>• Motorul nu pornește</li></ul>	<ul style="list-style-type: none"><li>• Aparatul nu este conectat la sursa electrică de alimentare</li><li>• Sursă electrică de alimentare / priză defectă</li><li>• Defecțiuni la motor sau presostat</li></ul>	<ul style="list-style-type: none"><li>• Conectați aparatul la o sursă electrică de alimentare</li><li>• Consultați un depanator autorizat</li><li>• Consultați un depanator autorizat</li></ul>
<ul style="list-style-type: none"><li>• Motorul emite un bâzâit, dar nu funcționează (și nu pompează)</li></ul>	<ul style="list-style-type: none"><li>• Condensatorul (38) este defect sau este o problemă la motor</li></ul>	<ul style="list-style-type: none"><li>• Consultați un depanator autorizat</li></ul>

### 13 DEMONTARE



Orice intervenție la interiorul aparatului se va efectua doar de către un depanator autorizat.

**Schimbarea eventuală a cablului de alimentare electrică a aparatului se va efectua doar de către o persoană autorizată.**

#### DEMONTAREA MOTORULUI

- Debransați aparatul de la priza de curent.
- Închideți robinetul de alimentare cu apă a rezervorului de la WC și a celorlalte obiecte sanitare racordate. Goliți cât se poate de mult apa din sifonul WC-ului. Goliți și decuplați țeava de evacuare a aparatului **SANIBEST®**.
- Demontați cotul de evacuare (21d) și clapeta antiretur (21a). Deșurubați cele 2 șuruburi (33) din capacul aparatului (cuplu de strângere T20).
- Ridicați capacul aparatului **SANIBEST®**.
- Deșurubați șurubul (33) utilizat pentru fixarea presostatului de cuvă.
- Extrageți motorul din locașul său.



Capacul metalic al motorului poate fi fierbinte, a nu se atinge!

**"ATENȚIE" Nu rotiți cuțitul (5) în gol.**  
(șaibe de apăsare iremediabil distruse)

#### DEMONTAREA CUȚITULUI

- Deșurubați cele 3 șuruburi (12) ale cuțitului.
- Reparați sau schimbați complet cuțitul (5).

#### REMONTAREA CUȚITULUI

- Înainte de a monta la loc cuțitul, verificați ca discul (4) să fie bine poziționat în locașul său din baza (11) a pompei.

**RECOMANDARE:** la asamblare, pentru a ușura remontarea capacului aparatului (pe cuvă), utilizați săpun lichid pentru lubrifierea garniturii de cauciuc (2b).



**Nu conectați la sursa electrică de alimentare decât după ce ați reasamblat integral aparatul.**

### 14 GARANȚIE

Aparatul **SANIBEST®** SFA beneficiază de 2 ani garanție începând cu data cumpărării, cu condiția ca instalarea și utilizarea aparatului să fie conforme cu instrucțiunile din acest manual.

## 1 VŠEOBECNÉ INFORMACE

**SANIBEST®** je sanitární kalové čerpadlo určené pro přečerpávání fekálií a splaškových vod z WC a dalších zařízovacích předmětů uvedených v obr. 1.

K **SANIBEST®** může být připojeno jakékoli EURO-WC s horizontálním zadním odpadem o průměru 100 mm. Přístroj poskytuje vysokou úroveň výkonu, bezpečnosti a spolehlivosti za předpokladu dodržení všech dále uvedených požadavků pro instalaci a používání. Zvláště pak těch, které jsou označeny jednou nebo více následujícími značkami:

"⚠" pokyn, jehož nerespektování může vést k poranění,

"⚡" upozornění na možná nebezpečí spojená s el. proudem,

"⚙" informace pro kvalifikované odborníky,

"POZOR" pokyn, jehož nerespektování může způsobit poruchu funkce přístroje.

Pro další případné informace se obraťte na SFA-SANIBROY s.r.o..

## 2 DODÁVANÉ PŘÍSLUŠENSTVÍ

### 3 ROZMĚRY

## 4 POUŽITÍ A TECHNICKÉ ÚDAJE

Použití	1 WC + sprcha + bidet + umyvadlo
Typ	LA05-B81
Vertikální odpad max.	max. 6 m
Napětí	220-240 V
Frekvence	50 Hz
Max. příkon	760 W
Max proud	3,5 A
Elektrická třída	I
Stupeň ochrany	IP44
Hmotnost netto.	9,5 kg

**POZOR:** jakékoliv jiné použití, než uvedené v návodu, je zakázané.

## 5 KŘÍVKA VÝKONU

## 6 POMĚR VÝŠKA / DÉLKA ČERPÁNÍ

## 7 INSTALACE

**POZOR - SANIBEST®** je určen výhradně k připojení na WC s rovným zadním odpadem, které odpovídá EN 33 nebo EN 37.

Přístroj musí být volně přístupný pro případnou opravu či údržbu.

Přístroj je vybaven prostředky pro upevnění k podlaze, které zabraňují odpojení přístroje od WC.

### 7a PŘIPOJENÍ MÍSY

- Sponu **A** nasadíte na odpad WC, připojovací manžetu 100 nasuňte na odpad WC.
- Sponu **A** nasuňte na osazení manžety a utáhněte ji důkladně šroubovákem.

### 7b PŘIPOJENÍ ODPADNÍHO TLAKOVÉHO POTRUBÍ

- Pro připojení použijte výstupní plastový oblouk a gumovou výstupní manžetu **B**.

2 - Nasadíte výstupní manžetu na konec plastového oblouku a upevníte ji sponou **D**.

3 - Zasuňte celý komplet do výstupního potrubí z přístroje (7) v požadovaném směru čerpání a zajistěte jej sponou **D**.

4 - V případě potřeby upravte výstupní manžetu zastřížením jejího konce (řez zásadně mezi lemy příslušné dimenze) a potrubí zajistěte sponou **E** nebo **F**.  
**POZOR-** připojení 22 mm lze použít pouze pro měděné potrubí.

5 - Doporučujeme Vám instalovat na nejnižším bodě odpadního potrubí vypouštěcí ventil pro usnadnění případného servisního zásahu.

6 - Pro zamezení sifónového efektu instalujte v nejvyšším bodě odpadního potrubí přivzdušňovací ventil nebo zvyšte Ø horizontálního vedení.

## 7c PŘIPOJENÍ K BOČNÍM VSTUPŮM

1 - Na boční vstup nasadíte manžetu **C**. Upevníte ji sponou **D**.

2 - Nepoužitý boční vstup uzavřete zátkou **F** (těsnění zátky namažte tekutým mýdlem).

**POZOR:** v případě připojení sprchové vaničky k přístroji musí být výškový rozdíl mezi dnem vaničky a podlahy, na které stojí přístroj, minimálně 18 cm a spád potrubí minimálně 3%.

## 7d PŘIPOJENÍ UMYVADLA

Připojení odpadu z umyvadla lze realizovat dvěma způsoby. Využitím bočního vstupu – viz. odstavec 7c.

Využitím vstupu na víku přístroje :

- pomocí řezáku odříznete víčko vstupu na víku přístroje
- řez pečlivě zarovnejte a očistěte
- na vstup nasadíte manžetu **C** a zajistěte ji sponou **D**
- do manžety **C** zasuňte přívodní potrubí od umyvadla (Ø 32 – 40 mm) a zajistěte ho sponou **D**.

## 7e PŘIPOJENÍ VENTILACE SANIBEST®

**SANIBEST®** je vybaven filtrem z aktivního uhlí. Není tedy nutné realizovat samostatné odvětrání přístroje. Tento filtr je nutno měnit 1x ročně.

## 7f VZOROVÁ INSTALACE SANIBEST®

### 7f ELEKTRICKÁ INSTALACE

**⚠** Připojení na elektrický rozvod smí být provedeno až po ukončení vlastní instalace přístroje !!!

Připojení na elektrický rozvod je realizováno pomocí zásuvky 230 V. Zásuvku pro připojení zařízení musí instalovat oprávněný kvalifikovaný pracovník při respektování příslušných norem takovým způsobem, aby byla volně přístupná. Přívod pro přístroj musí být samostatný. Elektrický přívod přístroje musí být uzemněn (třída I) a hodnota jističe přívodu musí mít minimální hodnotu 16 A. Elektrický obvod čerpadel musí být chráněn proudovým chráničem s jmenovitým vybavovacím proudem nepřesahujícím 30 mA.

Čerpadla nejsou určena k umístění v zónách 1 a 2 definovaných prostorů v koupelnách a sprchách dle ČN 332000-7-701. To platí pro čerpadlo i pro umístění zásuvky k jeho připojení na elektrický rozvod. Čerpadla lze instalovat v zóně 3 koupelny dle ČN 332000-7-701 (min. 0,6 m od okraje vany či sprchové vaničky) a ve všech jiných místnostech.

Čerpadla smějí být připojena na el. obvod odpovídající platným českým normám a předpisům (ČN 332000-4-41 a normy související).

**⚡** Poškozený přívodní kabel musí být vyměněn a to pouze servisním střediskem SFA. Před každým zásahem do přístroje odpojte přístroj od přívodu elektrického proudu.

## 8 NORMY

- Tento přístroj odpovídá následujícím normám: ČSN EN 12050-3 (přečerpávací stanice s omezeným použitím pro odpadní vody obsahující fekálie) a evropským normám o bezpečnosti elektrických přístrojů a elektromagnetické kompatibilitě.

## 9 UVEDENÍ DO PROVOZU

Po dokončení celkové instalace přístroje vhodte do WC toaletní papír a WC spláchněte. Sanitární kalové čerpadlo SFA pracuje automaticky a proces zpracování a odčerpání odpadní vody trvá 5 – 10 sekund v závislosti na výšce čerpání. Pokud proces trvá déle než 30 sec, zkontrolujte zda není ucpán ventil odvětrání (pod uhlíkovým filtrem) či neprůchodný uhlíkový filtr. Pokud se situace nezmění, zkontrolujte výšku čerpání (případně vzdálenost) Otevřete armatury na dalších připojených zařizovacích předmětech, nechte přístroj pracovat a zkontrolujte těsnost všech potrubí. Pokud přístroj pracuje bez problémů po 10 splachovacích cyklech, je instalace ukončena.

**POZOR** - armatury připojených zařizovacích předmětů musí dokonale těsnit, neboť i nepatrné protékání uvede automaticky přístroj do činnosti

## 10 POUŽÍVÁNÍ

WC s připojeným sanitárním kalovým čerpadlem **SANIBEST®** funguje stejně jako normální WC. Činnost sanitárního kalového čerpadla začíná automaticky v okamžiku, kdy hladina vody v nádrži přístroje stoupne na aktivační úroveň. Činnost sanitárního kalového čerpadla končí automaticky. Trvalá činnost přístroje je znamením trvalého přítoku vody, poruchy přístroje, netěsnosti armatur či přítomnosti cizího tělesa v nádrži přístroje.

**POZOR** - stejně jako normální WC slouží sanitární kalové čerpadlo SFA k zpracování výhradně vody, toaletního papíru a fekálií. Z tohoto důvodu je záruka poskytována pouze pro tyto účely.

Odpady jako např. chemikálie (kyseliny, žíraviny, prostředky s vysokou koncentrací chloru, rozpouštědla apod.), oleje, barvy, tampony, prezervativy, hygienické vložky, textilie, tvrdé předměty, písek, kameny, abnormální množství vlasů apod., mohou způsobit poruchu přístroje, na kterou se nevztahuje záruka.

## 11 ČIŠTĚNÍ

Pro čištění WC mísy a povrchu doporučujeme používat běžné neagresivní čisticí prostředky. Pro čištění přístroje od vodního kamene doporučujeme použít přípravky SFA Antikalk.

**POZOR** - není dovoleno používat prostředky s vysokou koncentrací kyselin či žíravín, louh a prostředky s vysokou koncentrací chloru.

Čištění přístroje od vodního kamene a sedimentů:

- Odpojte přístroj od elektrického proudu.
- Vlijte do WC dávku SFA Antikalk, spláchněte.
- Nechte několik hodin působit.
- Připojte přístroj k elektrickému proudu.
- Spláchněte WC 2x – 3x.

Doporučujeme tento postup provádět průměrně každé tři měsíce v závislosti na tvrdosti Vaší vody a množství sedimentů.

## 12 NEJBĚŽNĚJŠÍ PROBLÉMY A JEJICH ODSTRANĚNÍ

Naprostá většina závad má jen několik málo příčin. Jejich odstranění je jedno-duché a můžete ho provést sami. V následující tabulce najdete jejich přehled. V případě jakékoli jiné poruchy kontaktujte autorizovaný servis SFA !!!



Před jakýmkoli zásahem do přístroje odpojte přívod el. proudu !!!

ZJIŠTĚNÝ PROBLÉM	MOŽNÉ PŘÍČINY	VÁŠ POSTUP
• Přístroj se samovolně aktivuje	• Armatura WC nebo připojených sanitární zařízení netěsní. • Nefunkční zpětný ventil.	• Opravte armaturu splachování nebo armaturu připojené sprchy či vany. • Vyčistěte, nebo vyměňte zpětný ventil.
• Motor pracuje přerušovaně a voda v míse klesá pomalu.	• Odvětrání ucpané, či neprůchodný uhlíkový filtr. • Výška či délka čerpání přesahuje limitní hodnoty, nebo je na vedení příliš ohybů.	• Vyměňte uhlíkový filtr či vyčistěte odvětrání. • Zkontrolujte instalaci.
• Motor pracuje déle než je obvyklé či nevypíná.	• Přístroj či potrubí ucpáno.	• Kontaktujte servis SFA.
• Motor se neaktivuje.	• Přístroj není připojen. • Porucha el. přívodu. • Porucha motoru či elektrických prvků přístroje	• Připojte přístroj. • Proveďte el. přívod. • Kontaktujte servis SFA.
• Motor pracuje s neobvyklými zvuky, ale přístroj nečerpá.	• Řezací hlava či čerpadlo je zablokováno cizím tělesem.	• Kontaktujte servis SFA.
• Motor hučí, ale nepracuje.	• Porucha kondenzátoru či motoru.	• Kontaktujte servis SFA.

## 13 DEMONTÁŽ



Informace pouze pro kvalifikované osoby !

**POZOR** - Případná výměna napájecího kabelu smí být provedena pouze autorizovaným technikem schváleným zákaznickým servisem SFA.

### DEMONTÁŽ MOTORU

- ODPOJTE PŘÍSTROJ OD ELEKTRICKÉHO PŘÍVODU**
- Uzavřete veškeré přívody vody související se **SANIBEST®** (hlavní uzávěr). Vodu z WC vysajte.
- Vyprázdňte odpadní potrubí a vyjměte komplet **3** z přístroje. Vyšroubujte šrouby **33** (Torx T20) zajišťující víko přístroje.
- Opatrně sejměte víko přístroje.
- Odšroubujte šroub **33** (Torx T20) spojovací komoru presostatu a nádrže přístroje. Vmáčkněte do nádrže gumový kryt kabelu a kabel protáhněte vzniklým otvorem.
- Vytáhněte celý blok motoru z nádrže.



- čepele nože jsou velmi ostré, proto při kontaktu s motorem postupujte velmi opatrně a použijte ochranné rukavice
- kovová část motoru může být horká. Nedotýkat se!!!

**POZOR**- neotáčejte řezací hlavou (5) nasucho bez vody (neopravitelné poškození)

### DEMONTÁŽ ŘEZACÍ HLAVY

- Vyšroubujte šrouby **12** (Torx T20) a řezací hlavu vyjměte.
- Vyčistěte, nebo vyměňte celou řezací hlavu **5**.

### ZPĚTNÁ MONTÁŽ ŘEZACÍ HLAVY

- Adaptér **4** nasadte na osu čerpadla **11**. Na adaptér nasadte řezací hlavu a zašroubujte šrouby **12**.
- Pro celkovou zpětnou montáž dále postupujte od kroku F do kroku **A**.

**TIP:** pro snazší nasazení víka nádrže přístroje doporučujeme jeho těsnění **2b** namazat tekutým mýdlem.



**Přívod elektrického proudu zapojte až po úplném dokončení montáže přístroje a jeho zpětném osazení.**

## 14 ZÁRUČNÍ PODMÍNKY

Pro tento přístroj poskytujeme záruku v trvání 2 roky od data zakoupení za předpokladu dodržení záručních podmínek. Záručními podmínkami jsou veškeré požadavky uvedené v:  
- Návod k instalaci a používání  
- Podrobná specifikace odpadního tlakového potrubí pro výrobky SFA  
- Podrobná specifikace používání výrobků SFA





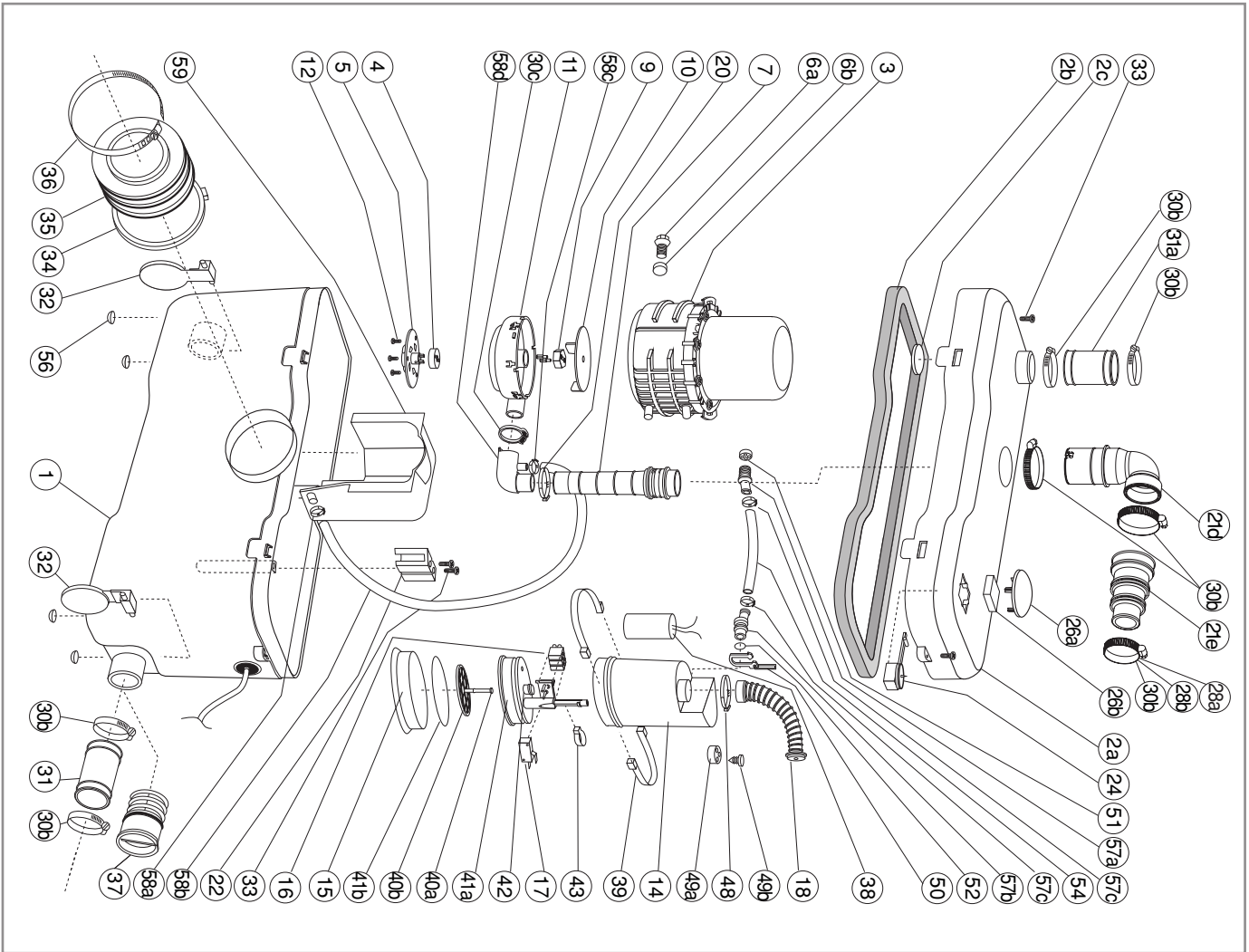

**motralec**

4 rue Lavoisier . ZA Lavoisier . 95223 HERBLAY CEDEX

Tel. : 01.39.97.65.10 / Fax. : 01.39.97.68.48

Demande de prix / e-mail : [service-commercial@motralec.com](mailto:service-commercial@motralec.com)

[www.motralec.com](http://www.motralec.com)