

# RACCORDS SYMETRIQUES ALU

Ref. : FT 2410

Rev. : 2

Date : 06/08

Page 1/2

**motralec**

4 rue Lavoisier . ZA Lavoisier . 95223 HERBLAY CEDEX  
Tel. : 01.39.97.65.10 / Fax. : 01.39.97.68.48  
Demande de prix / e-mail : service-commercial@motralec.com  
[www.motralec.com](http://www.motralec.com)

## UTILISATION :

- . Irrigation, incendie, hydrocarbures, produits chimiques, etc...
- . Température maxi admissible Ts : 120°C
- . Pression maxi admissible Ps : 16 bars

## CONSTRUCTION :

DESIGNATION	MATERIAUX
Corps	Aluminium
Jong d'arrêt	Acier zingué



## DIMENSIONS :

### Demi raccord symétrique à douille annelée Ref 2410

	DN	20	25	32	40	40	50	65	80	100	100	150
Ref. 2410	D	25	30	35	40	45	55	70	90	110	105	152
	E	48	54	61	74	74	91	108	132	151	151	236
	L	32	32	32	36	40	45	50	66	82	82	120
	H	74	76	78	91	95	109	115	142	165	165	243
	Poids	0,06	0,07	0,09	0,18	0,16	0,27	0,37	0,73	1	1	3,59

### Demi raccord symétrique à douille annelée longue Ref 2411

	DN	50	65	80	80	100
Ref. 2411	D	51	63	76	81	102
	E	91	108	132	132	151
	L	57	70	73	73	96
	H	129	145	160	160	193
	Poids	0,31	0,43	0,73	0,73	1,22

### Demi raccord symétrique femelle sans verrou Ref 2416

	DN	20	25	32	40	50	65	80	100
Ref. 2416	F	3/4"	1"	1"1/4	1"1/2	2"	2"1/2	3"	4"
	E	48	54	61	76	92	110	132	151
	L	13	14	14	18	21	22	24	27
	H	32	34	52	42	50	50	56	63
	Poids	0,03	0,04	0,07	0,07	0,13	0,15	0,25	0,33

### Demi raccord symétrique mâle sans verrou Ref 2415

	DN	20	25	32	40	50	65	80	100
Ref. 2415	F	3/4"	1"	1"1/4	1"1/2	2"	2"1/2	3"	4"
	E	48	54	61	76	92	110	132	151
	L	12	13	13	17	20	20	24	25
	H	42	43	48	56	70	67	79	84
	Poids	0,04	0,05	0,07	0,11	0,17	0,24	0,32	0,49

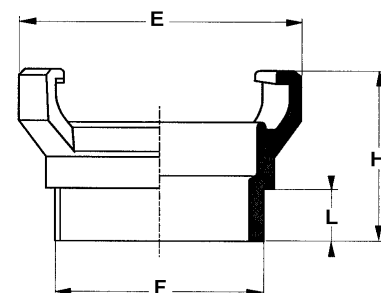
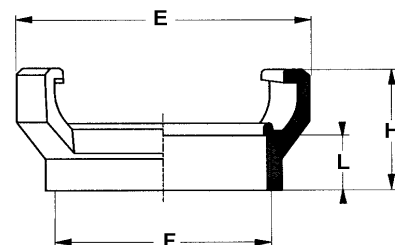
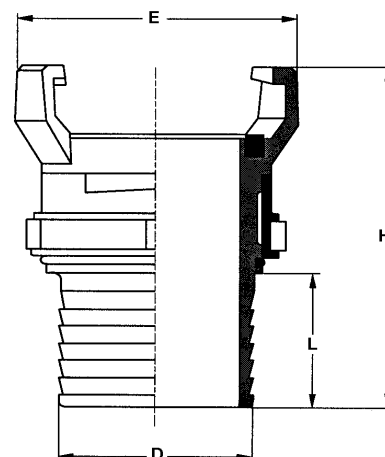

# RACCORDS SYMETRIQUES ALU

Ref. : FT 2410

Rev. : 2

Date : 06/08

**motralec**

4 rue Lavoisier . ZA Lavoisier . 95223 HERBLAY CEDEX  
Tel. : 01.39.97.65.10 / Fax. : 01.39.97.68.48  
Demande de prix / e-mail : service-commercial@motralec.com  
www.motralec.com

## Demi raccord symétrique femelle à verrou Ref 2414

Ref.	DN	20	25	32	40	50	65	80	100	150
2414	F	3/4"	1"	1"1/4	1"1/2	2"	2"1/2	3"	4"	6"
	E	48	54	61	76	91	108	132	151	236
	L	14	15	14	15	18	26	24	27	29
	H	69	72	65	99	100	111	124	135	120
	Poids	0,07	0,18	0,09	0,21	0,34	0,46	0,73	1,15	1,45

## Demi raccord symétrique mâle à verrou Ref 2413

Ref.	DN	20	25	32	40	50	65	80	100	150
2413	M	3/4"	1"	1"1/4	1"1/2	2"	2"1/2	3"	4"	6"
	E	48	54	61	76	91	108	132	151	236
	L	12	13	13	15	18	18	24	25	29
	H	55	57	66	69	82	85	100	108	160
	Poids	0,05	0,07	0,09	0,15	0,25	0,33	0,53	0,81	2,1

## Bouchon symétrique à verrou Ref 2417

Ref.	DN	20	25	32	40	50	65	80	100	150
2417	D	31	36,5	41,5	54	68	83	101	121	190
	H	34	34	35	42	54	56	60	65	111
	L	300	300	300	300	300	300	300	300	330
	Poids	0,055	0,065	0,07	0,15	0,215	0,3	0,465	0,66	2,08

## Jonction symétrique à verrou Ref 2412

Ref	DN 1	40	40	40	50	50	50	65	65	80	80	80	80	80	80	80	80	80	100	100	100	100	100	150
	DN 2	20	25	32	25	32	40	40	50	40	50	65	40	50	65	80	100							
2412	E	74	74	74	91	91	91	108	108	132	132	132	151	151	151	151	236							
	E1	48	54	61	54	61	74	74	91	74	91	108	74	91	108	132	151							
	H	124	126	120	141	132	149	175	150	141	163	185	178	211	213	188	225							
	H1	93	95	89	106	96	109	136	106	100	116	138	134	161	164	137	160							
	Poids	0,275	0,28	0,285	0,41	0,425	0,44	0,64	0,595	0,42	0,82	0,88	1,295	1,4	1,45	1,495	4,13							

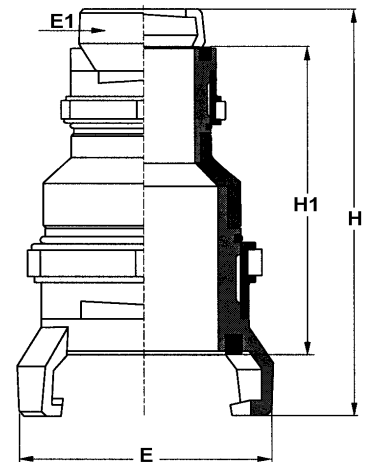
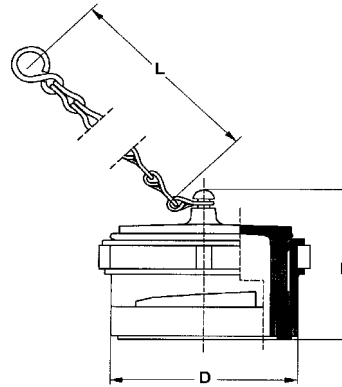
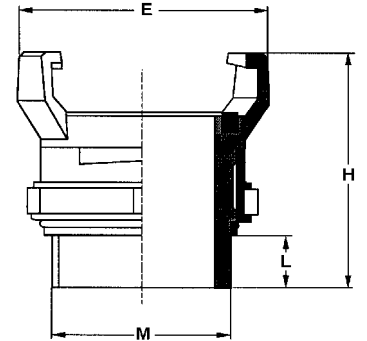
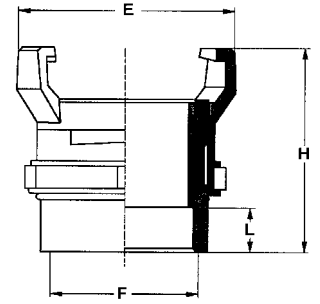

### NORMALISATIONS :

- . Construction conforme à la NF E 29.572
- . NF EN ISO 228-1 pour les filetages

**PRECONISATIONS :** Les avis et conseils, les indications techniques, les propositions, que nous pouvons être amenés à donner ou à faire, n'impliquent de notre part aucune garantie.

Il ne nous appartient pas d'apprécier les cahiers des charges ou descriptifs fournis.

Il appartient au client de vérifier l'adéquation entre le choix du matériel et les conditions réelles d'utilisation.