



Pompes submersibles hautes performances pour travaux de construction et de génie civil ainsi que de nombreuses autres applications exigeantes

motralec

4 rue Lavoisier . ZA Lavoisier . 95223 HERBLAY CEDEX
Tel. : 01.39.97.65.10 / Fax. : 01.39.97.68.48
Demande de prix / e-mail : service-commercial@motralec.com
www.motralec.com

Pompes d'assèchement

- Mini
- Minex
- Minette
- Minor
- Major
- Master
- Matador
- Maxi
- Magnum
- Mega

Pompes à boue

- Solid
- Salvador
- Senior
- Sandy

50 Hz



Payez moins par m³ pompé

Tout comme nos pompes, qui passent l'essentiel de leur existence cachée sous la surface de l'eau, l'essentiel des coûts de pompage est, lui aussi, généralement caché. Dans la plupart des cas, les coûts d'installation, de fonctionnement et d'entretien dépassent allègrement le prix d'achat. Nos pompes sont conçues pour pomper l'eau, pas votre argent!



Installation
Brancher et pomper



Fonctionnement
Performances durables



Vérifications
Éviter les réparations onéreuses

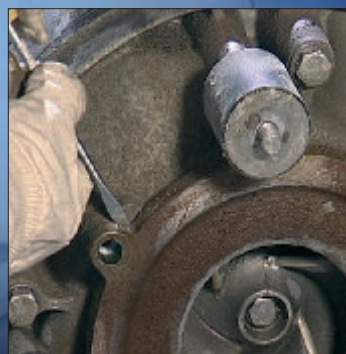

Maintenance aisée
Entretien identique pour tous les modèles

Des fonctions qui répondent aux besoins des utilisateurs

Fort de près de 50 ans d'expérience dans la conception et la fabrication de pompes électriques submersibles, et autant d'années à l'écoute des besoins du client, Grindex propose aujourd'hui une génération totalement nouvelle de pompes d'épuisement ou à boue.

Avec une puissance de 0,85 à 90 kW, les neuf nouvelles pompes de la gamme conviennent pour la quasitotalité des travaux dans la construction, le génie civil, les travaux publics et de nombreuses applications industrielles. Par leur conception, les nouvelles pompes réduisent considérablement les frais de fonctionnement.

Ces pompes offrent tous les avantages que l'on peut attendre d'une Grindex:

- ✓ Arguments de fiabilité:
 - Soupape à air qui refroidit la pompe en cas de fonctionnement à vide.
 - Système intelligent de protection du moteur, qui évite que la pompe s'abîme en cas de pannes de courant.
- ✓ Tout dans la fête:
 - La plupart des pompes intègrent un équipement d'amorçage - tout équipement d'amorçage externe est superflu.

De plus, nous avons ajouté quelques nouveautés:

- ✓ Nouvelle conception hydraulique:
 - Différentes solutions de réduction de l'usure rendent les pompes au moins trois fois plus résistantes à l'usure.
 - Nouveaux matériaux.
- ✓ Nombre réduit de composants:
 - Contrôles et entretiens plus rapides, plus aisés et moins chers.
- ✓ Conception ergonomique:
 - Manipulations simplifiées.



ÉQUIPEMENT DE DÉMARRAGE INTÉGRÉ
Brancher et pomper



SYSTÈME DE PROTECTION CONTRE L'USURE
Résistance accrue à l'usure



RENIFLARD
Refroidit la pompe en cas de fonctionnement à vide



FACILE À ENTREtenir
Performances durables

Länspumpar du kan lita på.

Grindex länspumpar möter tuffast tänkbara krav när det gäller att pumpa bort alla typer av nedbrytande och partikelhaltiga vätskor – även saltvatten. Det gör våra pumpar kompromisslöst pålitliga inom en mängd tunga verksamheter, från gruvor och byggarbetsplatser till skeppsvarv och offshore-industrier. De är gjorda av rostfritt stål, klarar vätskor med pH-värden från 2 till 10 och finns i en mängd olika storlekar. Oavsett dina behov har Grindex en länspump som löser dem.

MINI

Caractéristiques techniques	Mini
Diamètre de refoulement	2"
Puissance nominale	0,9 kW
Consommation maximale	1,2 kW
Intensité nominale à 230 V	5,2 A
Vitesse de rotation	2800 tr/min
Taille max. des particules solides	5 x 11 mm
Poids	14,5 kg
Hauteur	440 mm
Largeur	∅ 185 mm

Autres tensions sur demande

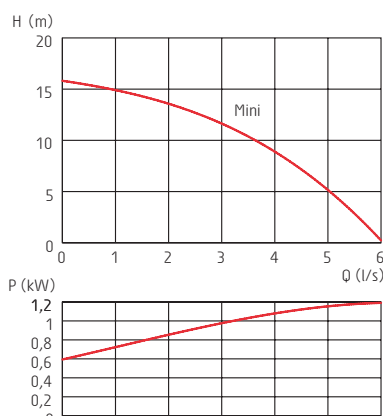

MINEX

Caractéristiques techniques	Lite	1~	3~
Diamètre de refoulement	2"	2"	2"
Puissance nominale	0,85 kW	1,4 kW	1,2 kW
Consommation maximale	1,1 kW	1,8 kW	1,6 kW
Intensité nominale à 230 V	5,1 A	7,8 A	4,7 A
Intensité nominale à 400 V	-	-	2,6 A
Vitesse de rotation	2755 tr/min	2780 tr/min	2470 tr/min
Taille max. des particules solides	∅ 7,5 mm	∅ 7,5 mm	∅ 7,5 mm
Poids	21,5 kg	25 kg	21,5 kg
Hauteur	616 mm	646 mm	616 mm
Largeur	∅ 200 mm	∅ 200 mm	∅ 200 mm

Autres tensions sur demande

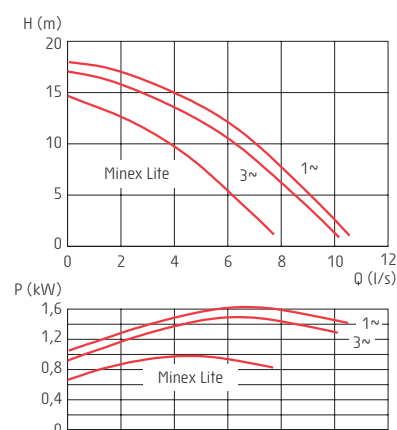

MINETTE

Caractéristiques techniques	1~	3~
Diamètre de refoulement	3"	3"
Puissance nominale	1,5 kW	2,2 kW
Consommation maximale	1,9 kW	2,7 kW
Intensité nominale à 230 V	8,4 A	8,1 A
Intensité nominale à 400 V	-	4,5 A
Vitesse de rotation	2830 tr/min	2800 tr/min
Taille max. des particules solides	Ø 9 mm	Ø 9 mm
Poids	29 kg	29 kg
Hauteur	676 mm	676 mm
Largeur	Ø 240 mm	Ø 240 mm

Autres tensions sur demande

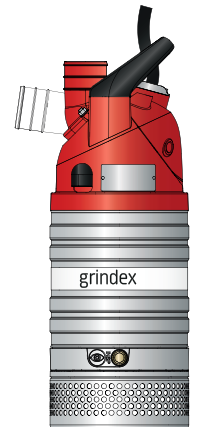
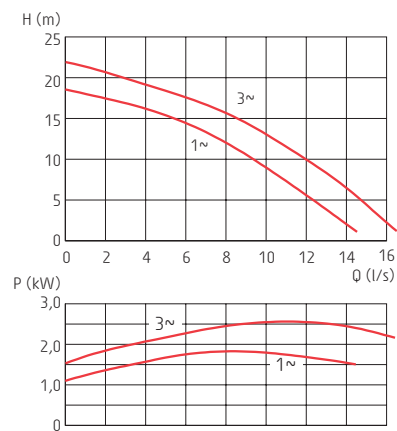

MINOR

Caractéristiques techniques	N	H
Diamètre de refoulement	4"	3"
Puissance nominale	3,7 kW	3,7 kW
Consommation maximale	4,4 kW	4,4 kW
Intensité nominale à 400 V	7,3 A	7,3 A
Intensité nominale à 500 V	5,4 A	5,4 A
Vitesse de rotation	2885 tr/min	2885 tr/min
Taille max. des particules solides	Ø 10 mm	Ø 10 mm
Poids	50 kg	50 kg
Hauteur	768 mm	768 mm
Largeur	Ø 286 mm	Ø 286 mm

Autres tensions sur demande

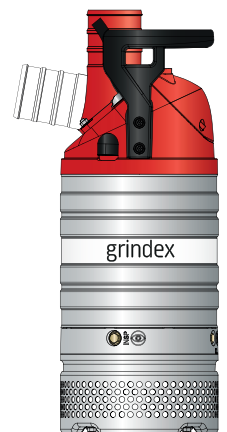
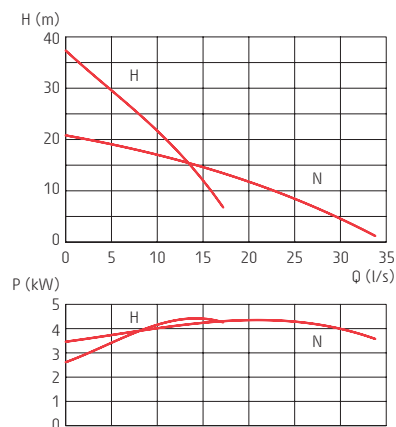

MAJOR

Caractéristiques techniques	N	H
Diamètre de refoulement	4"	3"
Puissance nominale	5,6 kW	5,6 kW
Consommation maximale	6,6 kW	6,6 kW
Intensité nominale à 400 V	11 A	11 A
Intensité nominale à 500 V	8,7 A	8,7 A
Vitesse de rotation	2895 tr/min	2895 tr/min
Taille max. des particules solides	Ø 10 mm	Ø 10 mm
Poids	50 kg	50 kg
Hauteur	768 mm	768 mm
Largeur	Ø 286 mm	Ø 286 mm

Autres tensions sur demande

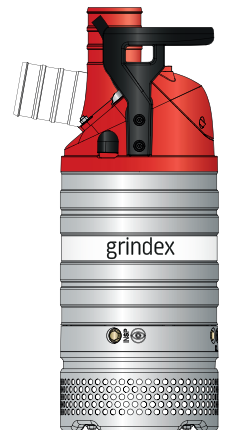
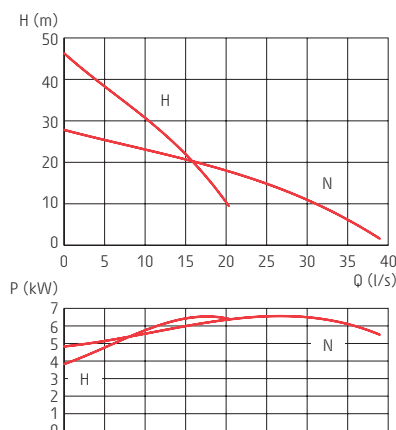

MASTER

Caractéristiques techniques	N	H	SH
Diamètre de refoulement	6"	4"	3"
Puissance nominale	10 kW	10 kW	10 kW
Consommation maximale	11,7 kW	11,7 kW	11,7 kW
Intensité nominale à 400 V	21 A	21 A	21 A
Intensité nominale à 500 V	15 A	15 A	15 A
Vitesse de rotation	2855 tr/min	2855 tr/min	2860 tr/min
Taille max. des particules solides	∅ 10 mm	∅ 10 mm	∅ 10 mm
Poids	80 kg	80 kg	98 kg
Hauteur	832 mm	832 mm	887 mm
Largeur	∅ 346 mm	∅ 346 mm	∅ 346 mm

Autres tensions sur demande

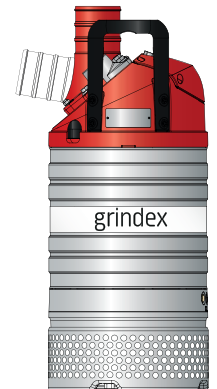
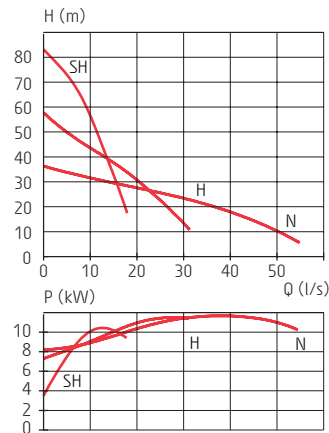

MATADOR

Caractéristiques techniques	N	H
Diamètre de refoulement	6"	4"
Puissance nominale	18 kW	18 kW
Consommation maximale	20 kW	20 kW
Intensité nominale à 400 V	33 A	33 A
Intensité nominale à 500 V	26 A	26 A
Vitesse de rotation	2905 tr/min	2905 tr/min
Taille max. des particules solides	∅ 12 mm	∅ 12 mm
Poids	133 kg	133 kg
Hauteur	954 mm	954 mm
Largeur	∅ 395 mm	∅ 395 mm

Autres tensions sur demande

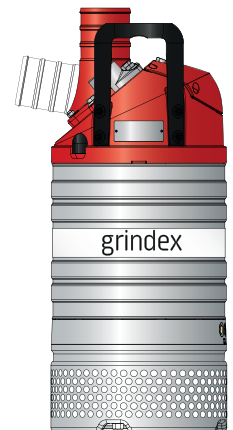
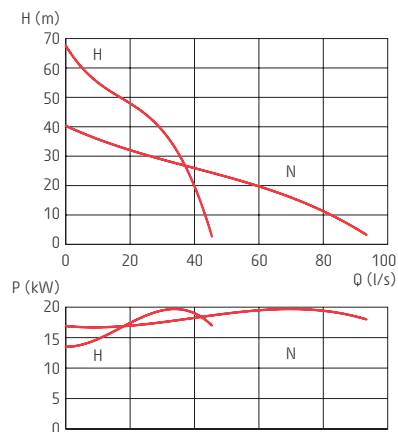

MAXI

Caractéristiques techniques	L	N	H
Diamètre de refoulement	8"	8"	4"
Puissance nominale	30 kW	37 kW	37 kW
Consommation maximale	33 kW	41 kW	41 kW
Intensité nominale à 400 V	57 A	65 A	65 A
Intensité nominale à 500 V	45 A	52 A	52 A
Vitesse de rotation	1465 tr/min	2950 tr/min	2950 tr/min
Taille max. des particules solides	∅ 12 mm	∅ 12 mm	∅ 12 mm
Poids	285 kg	285 kg	285 kg
Hauteur	1345 mm	1345 mm	1345 mm
Largeur	∅ 510 mm	∅ 510 mm	∅ 510 mm

Autres tensions sur demande

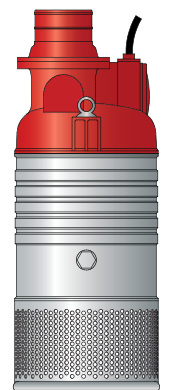
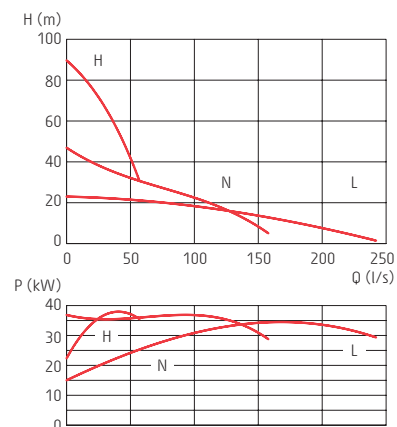

MAGNUM

Caractéristiques techniques	L	N	H
Diamètre de refoulement	10"	8"	6"
Puissance nominale	57 kW	57 kW	57 kW
Consommation maximale	62 kW	62 kW	64 kW
Intensité nominale à 400 V	107 A	107 A	98 A
Intensité nominale à 500 V	85 A	85 A	79 A
Vitesse de rotation	1475 tr/min	1475 tr/min	2950 tr/min
Taille max. des particules solides	Ø 12 mm	Ø 12 mm	Ø 12 mm
Poids	540 kg	540 kg	540 kg
Hauteur	1475 mm	1475 mm	1475 mm
Largeur	Ø 750 mm	Ø 750 mm	Ø 750 mm

Autres tensions sur demande

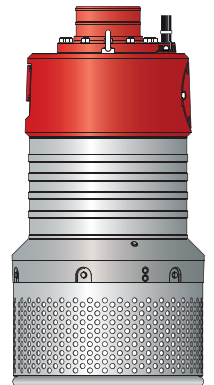
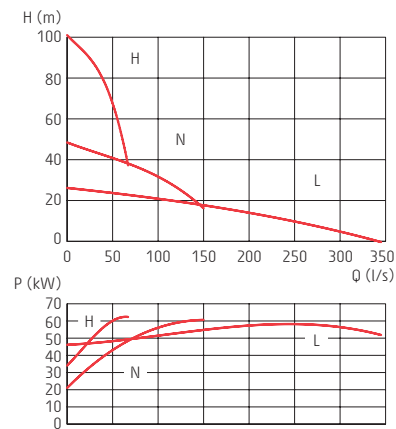

MEGA

Caractéristiques techniques	N	H
Diamètre de refoulement	6" (DN150)	4" (DN100)
Puissance nominale	90 kW	90 kW
Consommation maximale	95 kW	95 kW
Intensité nominale à 400 V	148 A	148 A
Intensité nominale à 500 V	117 A	117 A
Vitesse de rotation	2965 tr/min	2965 tr/min
Taille max. des particules solides	10x10 mm	10x10 mm
Poids	900 kg	985 kg
Hauteur	770 mm	1245 mm
Largeur	1180 mm	680 mm
Diamètre	Ø 610 mm	Ø 610 mm

Autres tensions sur demande

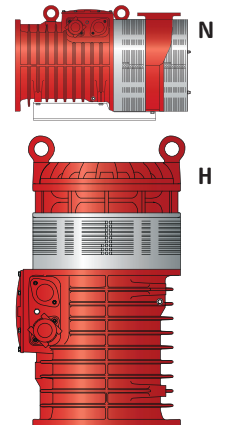
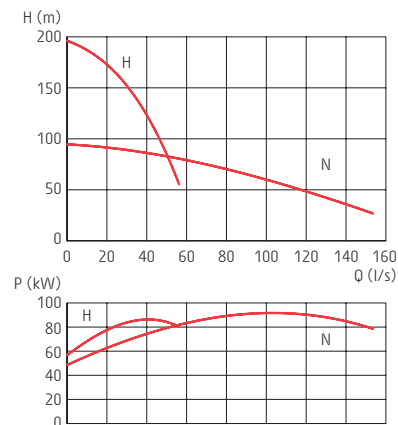

Minets et tunnels



Carrières et autres industries exigeantes



Location



Bâtiment et construction

Slampumpar för de stora utmaningarna

Med maximal uthållighet och tålighet klarar våra slampumpar att pumpa vätskor och slam med partiklar upp till en tennisbolls storlek. Det gör dem effektiva och uppskattade inom en mängd tuffa industrier som stenbrott, gruvor, muddring och rensning av slambassänger. De klarar vätskor med pH-värden från 5,5 till 14 och går att få med olika extrautrustningar för de mest krävande applikationerna och miljöerna. För varje stor uppgift har Grindex den slampump du behöver.

SOLID

Caractéristiques techniques Solid

Diamètre de refoulement	2"
Puissance nominale	0,9 kW
Consommation maximale	1,2 kW
Intensité nominale à 230 V	5,2 A
Vitesse de rotation	2800 tr/min
Taille max. des particules	Ø 38 mm
Poids	17 kg
Hauteur	510 mm
Largeur	280 mm

Autres tensions sur demande

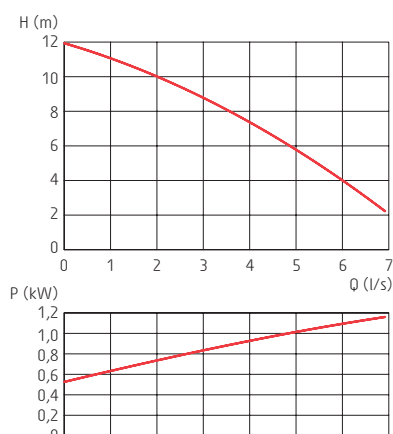

SALVADOR

Caractéristiques techniques 1~ 3~

Diamètre de refoulement	3"	3"
Puissance nominale	1,5 kW	2,2 kW
Consommation maximale	1,9 kW	2,7 kW
Intensité nominale à 230 V	8,4 A	8,1 A
Intensité nominale à 400 V	-	4,5 A
Vitesse de rotation	2830 tr/min	2800 tr/min
Taille max. des particules	Ø 50 mm	Ø 50 mm
Poids	33 kg	33 kg
Hauteur	782 mm	782 mm
Largeur	360 mm	360 mm
Diamètre	Ø 249 mm	Ø 249 mm

Autres tensions sur demande

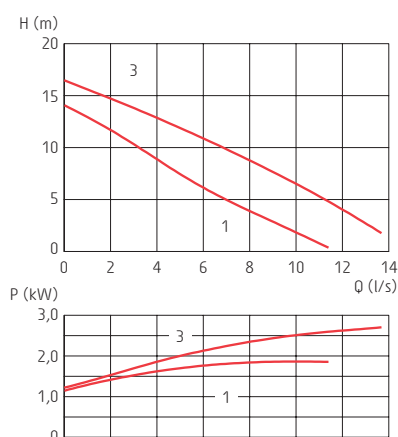

SENIOR

Caractéristiques techniques Senior

Diamètre de refoulement	4"
Puissance nominale	3,2 kW
Consommation maximale	4,2 kW
Intensité nominale à 400 V	7,6 A
Intensité nominale à 500 V	6,0 A
Vitesse de rotation	1400 tr/min
Taille max. des particules	Ø 80 mm
Poids	56 kg
Hauteur	867 mm
Largeur	480 mm
Diamètre	Ø 320 mm

Autres tensions sur demande

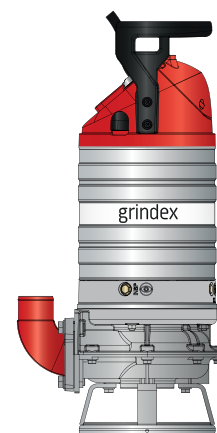
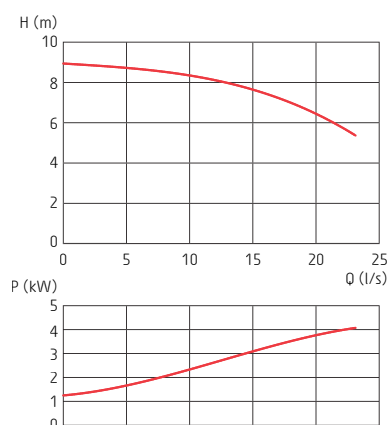

SANDY

Caractéristiques techniques N H

Diamètre de refoulement	4"	3"
Puissance nominale	5,6 kW	5,6 kW
Consommation maximale	6,6 kW	6,6 kW
Intensité nominale à 400 V	11 A	11 A
Intensité nominale à 500 V	8,7 A	8,7 A
Vitesse de rotation	2895 tr/min	2895 tr/min
Taille max. des particules	Ø 46 mm	Ø 50 mm
Poids	56 kg	56 kg
Hauteur	867 mm	867 mm
Largeur	460 mm	430 mm
Diamètre	Ø 320 mm	Ø 320 mm

Autres tensions sur demande

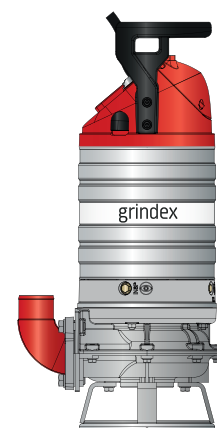
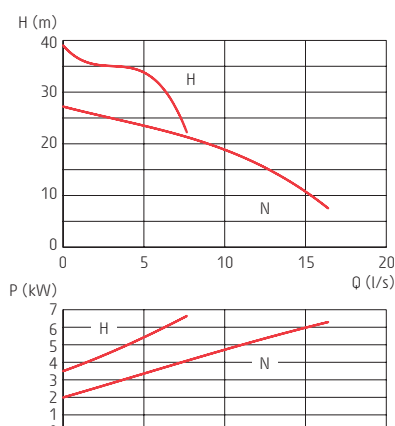

Grindex propose des solutions à tous les types de pompage

Les pompes Grindex sont conçues pour fonctionner en continu sans surveillance. Depuis 50 ans, elles ont prouvé leur efficacité et leur fiabilité pour de nombreuses applications, dans le monde entier:

- ✓ Bâtiment et construction
- ✓ Mines
- ✓ Tunnels
- ✓ Carrières
- ✓ Industries
- ✓ Centrales électriques
- ✓ Cale sèche/off-shore
- ✓ Aciéries
- ✓ Souterrains
- ✓ Location
- ✓ Inondations
- ✓ Autorités locales et nationales
- ✓ Agriculture



Unika egenskaper, universella fördelar.

Stor kvalitet bygger ofta på små detaljer. Det är därför du hos Grindex pumpfamilj hittar många detaljer som tillsammans gör våra pumpar maximalt användarvänliga, lätthanterliga, pålitliga och kostnadseffektiva.

ELEKTRISKA DRÄNKBARA LÄNSPUMPAR

MINEX – MINETTE – MINOR – MAJOR – MASTER – MATADOR

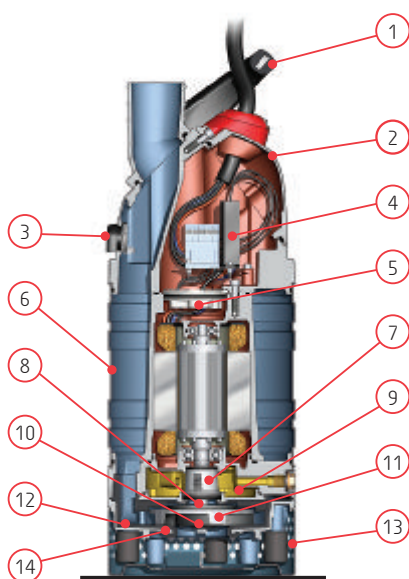

- 1. Ergonomiskt handtag med gummerat grepp på metallstomme**
Större pumpar kan placeras upp och ner vid service
Nyhet! Lyftöglor för krokar (Minor–Major, Senior, Sandy)
- 2. Inspektionslock för enkel access till elkomponenter**
Nyhet! Större öppning som förenklar underhåll
Nyhet! Förbättrad överdel i ett stycke förenklar demontering/montering av pumpen och minskar risk för läckage
- 3. Luftventil som kyler pumpen när vattnet är bortpumpat**
Nyhet! Tack vare unika luftventiler klarar våra pumpar längre perioder av torrkorning med blockerat utlopp (t ex på grund av vikt slang). Pumpen går då över till att bli luftkyld.
- 4. SMART motorskydd skyddar pumpen mot olika elfel**
Temperaturvakt bryter strömmen om temperaturen blir för hög
Fasvakt skyddar genom att bryta strömmen om en fas faller bort
Fasföljdsvakt gör att pumpen endast kan arbeta med rätt rotationsriktning
- 5. Förbättrad kopplingsplint med tätningsfunktion**
Nyhet! Snabbkopplingsplint förenklar underhåll och fungerar som effektiv avtätning mellan kopplingsutrymme och stator
- 6. Tålig yttermantel i korrugerat rostfritt stål**
Ger stor tålighet vid tuffa förhållanden och omild hantering
- 7. Patrontätning för enkel service**
Förmonterad i en enhet – snabbare och enklare att serva
Nyhet! Helt nykonstruerad tätning med robust metallhus för förbättrad värmeöverföring och förbättrad tätningsfunktion som ger ökad livslängd
- 8. Inbyggd partikelavvisare**
Partikelavvisaren transporterar bort partiklar från tätningen och minskar därigenom slitaget och ökar tätningens livslängd
- 9. Enkel oljeinspektion tack vare externa oljepluggar**
Nyhet! Större oljevolym förbättrar kylningen och ökar tätningens livslängd (Minex, Minette, Salvador, Matador)
- 10. Trimskruv för enkel justering av pumphjulet och bättre prestanda**
Nyhet! Ny konstruktion som minimerar risken för felaktig justering (Minex, Minette)
- 11. Slitstarka pumphjul**
Nyhet! Ny design av öppet pumphjul – ökar slitstyrka och prestanda (Minex, Minette)
- 12. Slitstark beläggning i polyuretan på slampumpar**
Bättre slitstyrka i vissa krävande applikationer
Nyhet! Även Minor–Matador kan fås med Polyuretanbelagd ledskena som tillval
- 13. Tålig sil i rostfritt stål med ergonomiskt grepp**
Lätt att rensa och hålla inloppet fritt
Nyhet! Djupare kant ger mer stabilitet och bättre lyftgrepp
- 14. Slitageskyddssystem för hydrauldelar på länsumpar**
Slitageskyddet ökar livslängden på hydrauldelarna genom att transportera bort partiklar från trimspalten

ELEKTRISKA DRÄNKBARA SLAMPUMPAR

SALVADOR – SENIOR – SANDY

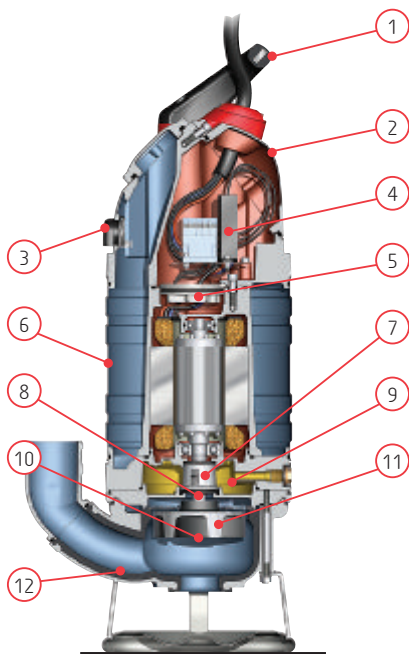

Caractéristiques techniques	Pompes d'assèchement											Pompes à boue			
	Mini	Minex	Minette	Minor	Major	Master	Matador	Maxi	Magnum	Mega	Solid	Salvador	Senior	Sandy	
Matériaux															
Joints mécaniques supérieurs															
Carbone - Oxyde d'aluminium											•				
Carbure de tungstène - Oxyde d'aluminium		•	•	•	•	•						•	•	•	
Carbure de tungstène - Carbure de tungstène							•	•	•	•					
Joints mécaniques inférieurs															
Carbure de silicium - Carbure de silicium	•	•	•	•	•	•	•				•	•	•	•	
Carbure de tungstène - Carbure de tungstène								•	•	•					
Enveloppe extérieure															
Aluminium	•										•				
Fonte										•					
Acier inoxydable		•	•	•	•	•	•	•	•			•	•	•	
Carter de stator															
Aluminium	•	•	•	•	•	•		•	•		•	•	•	•	
Fonte							•			•					
Arbre du moteur															
Acier inoxydable	•	•	•	•	•	•	•	•	•	•	•	•	•	•	
Turbine															
Hard-Iron™		•	•	•	•	•	•	•	•	•		•	•	•	
Polyuréthane	•										•				
Plaque d'usure															
Hard-Iron™			3~	•	•	•	•								
Diffuseur bas															
Caoutchouc nitrile		•	1~				•	◦		•					
Pièces d'usure en polyuréthane	•							•	•	◦					
Anneau du diffuseur															
Caoutchouc nitrile		•	•	•	•	•	•	◦		•					
Pièces d'usure en polyuréthane								•	•	◦					
Enveloppe															
Aluminium / polyuréthane												•	•	•	
Pièces d'usure en polyuréthane											•				
Vis et écrous															
Acier inoxydable	•	•	•	•	•	•	•	•	•	•	•	•	•	•	
Joints toriques															
Caoutchouc nitrile	•	•	•	•	•	•	•	•	•	•	•	•	•	•	
Pièces moulées															
Aluminium	•	•	•	•	•	•	•	•	•		•	•	•	•	
Fonte										•					
Accessoires															
Anodes zink	x	◦	◦	◦	◦	◦	◦	◦	◦	◦	x	◦	◦	◦	
Commutateur à flotteur	◦	◦	◦	◦	◦	◻	◻	◻	◻	◻	◦	◦	◦	◦	
Collier d'assèchement	◦	◦	◦	◦	◦	x	x	x	x	x	x	x	x	x	
Connexion tandem	x	x	x	◦	◦	◦	◦	◦	◦	x	x	x	x	x	
Radeau	◦	◦	◦	◦	◦	◦	◦	◦	◦	◦	◦	◦	◦	◦	
Limitations															
Hauteur de relevage	20 m									75 m	20 m				
pH des liquides	5-8									6-13	5-8				
Température	40°C														
Densité	1 100 kg/m³														

• Standard x Non disponible ◦ Sur demande ◻ Ensemble avec démarreur externe

Sous réserve de modifications sans avis préalable



motralec

4 rue Lavoisier . ZA Lavoisier . 95223 HERBLAY CEDEX

Tel. : 01.39.97.65.10 / Fax. : 01.39.97.68.48

Demande de prix / e-mail : service-commercial@motralec.com

www.motralec.com