



D I V I S I O N
D PRODOMO

Catálogo General

E
D
I
C
I
O
N
6^a



Catálogo General

Edición 6^a

■	Introducción y generalidades		4
■	Bombas horizontales		
■	Fundición y otros materiales		
■	Servicios varios		
→	Serie BP	Periféricas	5
→	Serie TX	Multicelulares horizontales	6
→	Serie CC	Centrífugas de 1 impulsor	7
→	Serie MC	Centrífugas de 2 impulsores	8
→	Serie GC	Centrífugas de baja presión	9
→	Serie JET	Autoaspirantes con sistema JET-Venturi	10
→	Serie JET-PL	Autoaspirantes JET-Venturi en plástico	11
→	Serie JAP	Aspiración profunda JET-Venturi	12
→	Serie AU	Autoaspirantes de impulsor semiabierto	13
→	Serie NBC	Monobloc con motor de eje prolongado	14
→	Serie Normabloc N-	Monobloc con motor I.E.C. 1500 y 3000 rpm	16
→	Serie IN	Normalizadas DIN-24255	21
→	Serie CS & CD	IN-LINE simples y dobles	28
■	Bombas para piscinas		
→	Serie FILTER	Autoaspirantes con prefiltro	31
→	Serie PF-BLOC	Normalizadas con prefiltro	32
■	Bombas dosificadoras		
→	Serie PKO	De membrana con regulador de impulsos	33
■	Bombas para gasóleo ó aceite		
→	Serie CA	Autoaspirante de anillo líquido	34
→	Serie RC	De engranajes para líquidos viscosos	35
■	Inoxidable		
■	Servicios varios		
→	Serie CCX	Centrífugas de 1 impulsor	36
→	Serie MCX	Centrífugas de 2 impulsores	37
→	Serie INOXJET	Autoaspirantes con sistema JET-Venturi	38
→	Serie NBX	Monobloc con motor de eje prolongado	39
■	Bombas Verticales Multicelulares		
■	Fundición u otros materiales		
→	Serie SILEN	Inox. con difusores en noryl	41
■	Inoxidable		
→	Serie DPVE	Totalmente en acero inoxidable	42
→	Serie DPV	Totalmente en acero inoxidable	44

Bombas Sumergidas		
Bombas para achiques		
Serie DOMI	Pequeña bomba en plástico	48
Serie CLAS	Bombas en plástico	49
Serie DREX	En acero inoxidable, baja presión	50
Serie STONE	En inox para trabajos duros	51
Estaciones compactas de bombeo para Aguas Sucias		
Serie Ama-Drainer-Box	Para aguas usadas	52
Bombas para Aguas Fecales		
Serie CLASVORT	Tipo Vortex en plástico	54
Serie Ama-Porter	Tipo Vortex cuerpo en fundición	55
Serie Amarex-N	Tipo dilacerador, Vortex y canal en fundición	56
Serie VORTIX	Tipo Vortex en inoxidable	59
Serie CANAL	Impulsor a canal en inoxidable	60
Serie TRITUR	Impulsor triturador con motor en inoxidable	61
Estaciones compactas de bombeo para Aguas Fecales		
Serie Evamatic-Box		62
Serie mini-Compacta		64
Serie Compacta		66
Serie CK		68
Bombas para aljibes y pozos profundos		
Serie S	Multicelular para achiques media presión	70
Serie D4	Para pozos de 4" (inox + noryl)	72
Serie D6	Para pozos de 6" (inox + noryl)	74
Serie DPU	Para pozos de 6" mínimo	75
Equipos Automáticos de Agua a Presión		
Pequeños equipos domésticos		
Series PAC		79
Equipos para edificios		
Serie EPS	Con bombas SILEN, acumulador y presostatos	82
Serie EPI	Con bombas VLX, acumulador y presostatos	84
Serie EPV	Con bombas VLX y variador de frecuencia	87
Serie EPVM	Equipos de presión con variador de frecuencia	90
Equipos de Protección Contra Incendios		
Equipos según normas UNE-23500/90		
Serie UN	Equipos según UNE-23500/90	92
Accesorios. Cuadros, condensadores, presostatos, manómetros,...		94
Información Técnica General		100
Bombas para otros servicios		108

Introducción y Generalidades

■ Introducción

El presente Catálogo General recoge toda una amplia gama de bombas y equipos automáticos de presión y contra incendios, destinados principalmente a satisfacer la demanda en el Sector Doméstico y la Construcción de Edificios.

La Garantía de Calidad que ofrece Bombas ITUR está avalada con su presencia en el mercado desde principios del siglo XX de reconocido prestigio en todos los sectores de bombeo.

La incorporación de la más avanzada tecnología permite ofrecer las mejores prestaciones al menor costo.

■ Datos Generales

Las Prestaciones que vienen reflejadas para cada Serie y Tipo de Bomba de este catálogo tienen los siguientes DATOS EN COMÚN:

- Los valores de Caudal - Altura reflejados en las tablas han sido obtenidos con agua fría de densidad 1 Kg/dm^3 , a un temperatura ambiente de 20°C . (excepto la serie RC cuyos valores se han obtenido con aceite limpio de viscosidad 20°Engler)
- Todas las electrobombas de este catálogo son para corriente a 50 Hz . (salvo indicación expresa)
- Las tensiones indicadas para 230 Voltios son válidas para 220 Voltios .
- Las tensiones indicadas para 400 Voltios son válidas para 380 Voltios .
- Los bombeos en los que la aspiración sea negativa, se recomienda que la tubería de aspiración sea de mayor diámetro que la boca de la bomba.

Bombas ITUR sigue una política de continuos avances en el desarrollo de modelos. Por esta razón las especificaciones del catálogo están sujetas a cambios sin previo aviso.

Serie BP

Bombas Periféricas



Construcción

- Monobloc, horizontal.
- Cierre mecánico.
- Cuerpo en hierro fundido.
- Impulsor de latón.
- Eje de acero inoxidable.
- Motor a 2900 rpm, de protección IP-44.
Motores monofásicos con condensador y protector térmico.

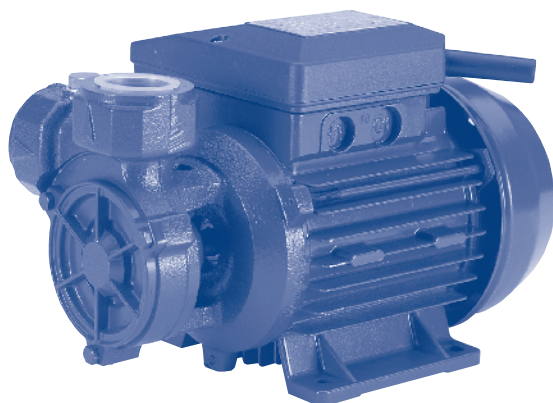

Funcionamiento

- Fluido AGUA LIMPIA.
- Temperatura máxima 90 °C.
- Presión máxima en carcasa 6 bar.
- Funcionamiento seguro y silencioso.

TIPO DE BOMBA	P2 Potencia del motor		Corriente		Ø Orificios Asp.-Imp. "G"	Peso en Kg	Caudal en litros/hora							
	kW	HP	Clase	Tensión Voltios			250	500	750	1000	1500	2000	2500	3000
					Altura manométrica en metros									
BP-50M	0,37	0,50	Mon	230	1" - 1"	5,7	36	32	27	24	17	10	3	
BP-50T2	0,37	0,50	Trif	230/400	1" - 1"	5,6	36	32	27	24	17	10	3	
BP-100M	0,75	1,00	Mon	230	1" - 1"	9,5	62	58	55	51	44	37	29	22
BP-100T2	0,75	1,00	Trif	230/400	1" - 1"	9,5	62	58	55	51	44	37	29	22

Serie TX

Multicelulares horizontales



Construcción

- Monobloc horizontal.
- Cierre mecánico.
- Cuerpos en Acero Inoxidable.
- Impulsores y difusores en Noryl.
- Eje en acero Inoxidable.
- Todas las partes en contacto con el fluido exentas de oxidación.
- Motor protección IP-54 a 2.850 r.p.m.. Aislamiento clase F.
- Motores monofásicos con condensador y protección térmica.

Funcionamiento

- Fluido AGUA LIMPIA.
- Temperatura de -15° a +50 °C.
- Presión máxima en carcasa 10 bar.
- Muy silenciosas.

TIPO DE BOMBA	P2 Potencia del motor		Corriente		Ø Orificios Asp.-Imp. "G"	Caudal en m ³ /hora													
	kW	HP	Clase	Tensión Voltios		0,3	1,2	2,4	3,6	4,8	6,0	7,2	8,4	9,6	10,8	12	13	14	
						Altura manométrica en metros													
TX-03/2/50M	0,37	0,50	Mon	230	1" - 1"	19,5	17,3	13,7	9,5	4,9									
TX-03/3/70M	0,51	0,70	Mon	230	1" - 1"	30,0	25,4	20,3	14,0	6,7									
TX-03/4/90M	0,66	0,90	Mon	230	1" - 1"	40,0	35,1	27,9	19,8	10,4									
TX-03/5/100M	0,75	1,00	Mon	230	1" - 1"	50,0	45,1	36,0	25,4	14,0									
TX-03/5/100T2	0,75	1,00	Trif	230/400	1" - 1"	50,0	45,1	36,0	25,4	14,0									
TX-03/6/120M	0,90	1,20	Mon	230	1" - 1"	60,0	54,5	43,9	32,1	18,3									
TX-03/6/120T2	0,90	1,20	Trif	230/400	1" - 1"	60,0	54,5	43,9	32,1	18,3									
TX-03/7/150M	1,10	1,50	Mon	230	1" - 1"	74,0	66,6	54,8	41,1	24,9									
TX-03/7/150T2	1,10	1,50	Trif	230/400	1" - 1"	74,0	66,6	54,8	41,1	24,9									
TX-05/3/80M	0,60	0,80	Mon	230	1" - 1"	33,0	32,0	29,0	26,0	22,5	17,5	12,0	3,9						
TX-05/4/120M	0,90	1,20	Mon	230	1" - 1"	45,0	43,0	39,6	35,6	30,8	24,9	17,6	6,4						
TX-05/4/120T2	0,90	1,20	Trif	230/400	1" - 1"	45,0	43,0	39,6	35,6	30,8	24,9	17,6	6,4						
TX-05/5/150M	1,10	1,50	Mon	230	1" - 1"	56,0	54,0	51,0	46,1	40,1	33,3	24,8	11,5						
TX-05/5/150T2	1,10	1,50	Trif	230/400	1" - 1"	56,0	54,0	51,0	46,1	40,1	33,3	24,8	11,5						
TX-05/6/180M	1,30	1,80	Mon	230	1" - 1"	69,0	66,0	62,0	55,6	48,2	39,6	28,8	12,0						
TX-05/6/180T2	1,30	1,80	Trif	230/400	1" - 1"	69,0	66,0	62,0	55,6	48,2	39,6	28,8	12,0						
TX-05/7/200M	1,65	2,00	Mon	230	1" - 1"	80,0	74,0	71,0	64,5	56,1	46,0	33,4	12,5						
TX-05/7/200T2	1,65	2,00	Trif	230/400	1" - 1"	80,0	74,0	71,0	64,5	56,1	46,0	33,4	12,5						
TX-07/4/180M	1,30	1,80	Mon	230	1 1/4" - 1 1/4"	50,0	49,0	47,7	45,0	41,8	37,7	32,6	26,1	16,5					
TX-07/4/180T2	1,30	1,80	Trif	230/400	1 1/4" - 1 1/4"	50,0	49,0	47,7	45,0	41,8	37,7	32,6	26,1	16,5					
TX-07/5/250M	1,87	2,50	Mon	230	1 1/4" - 1 1/4"	62,0	61,0	59,9	57,2	53,8	49,4	43,6	35,7	25,0					
TX-07/5/250T2	1,87	2,50	Trif	230/400	1 1/4" - 1 1/4"	62,0	61,0	59,9	57,2	53,8	49,4	43,6	35,7	25,0					
TX-07/6/300T2	2,20	3,00	Trif	230/400	1 1/4" - 1 1/4"	74,0	73,0	71,1	68,0	63,9	58,4	51,3	42,0	27,0					
TX-07/7/350T2	2,57	3,50	Trif	230/400	1 1/4" - 1 1/4"	85,0	83,0	81,7	77,3	71,8	65,0	56,5	45,1	31,0					
TX-10/5/250M	1,87	2,50	Mon	230	1 1/2" - 1 1/4"	59,0	57,0	55,5	54,4	52,4	50,4	47,9	44,8	40,5	35,5	29,8	23,5	16,3	
TX-10/5/250T2	1,87	2,50	Trif	230/400	1 1/2" - 1 1/4"	59,0	57,0	55,5	54,4	52,4	50,4	47,9	44,8	40,5	35,5	29,8	23,5	16,3	

Serie CC

Centrífugas de 1 impulsor



Construcción

- Monobloc, horizontal.
- Cierre mecánico.
- Cuerpos en hierro fundido.
- Impulsor en latón.
- Eje de acero inoxidable.
- Motor a 2900 rpm, de protección IP-44.
Motores monofásicos con condensador y protector térmico.

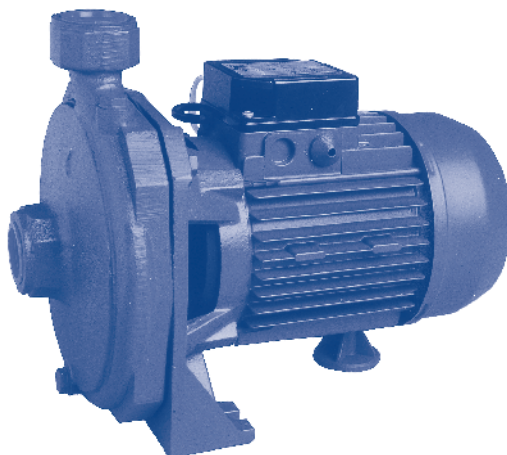

Funcionamiento

- Fluido AGUA LIMPIA.
- Temperatura máxima 90 °C.
- Presión máxima en carcasa 8 bar.
- Funcionamiento seguro y silencioso.

TIPO DE BOMBA	P2 Potencia del motor		Corriente		Ø Orificios Asp.-Imp. "G	Peso en Kg	Caudal en m ³ /hora								
	kW	HP	Clase	Tensión Voltios			Altura manométrica en metros								
							0,5	1	2	3	4	5	6	7	8
CC-51M	0,37	0,5	Mon	230	1" - 1"	9,0	21	20	19	17	15	12	8		
CC-51T2	0,37	0,5	Trif	230/400	1" - 1"	9,0	21	20	19	17	15	12	8		
CC-81M	0,60	0,8	Mon	230	1" - 1"	12,7	27	26	25	23	21	19	15		
CC-81T2	0,60	0,8	Trif	230/400	1" - 1"	12,7	27	26	25	23	21	19	15		
CC-101M	0,75	1,0	Mon	230	1" - 1"	14,0	33	32	31	30	28	26	23	17	
CC-101T2	0,75	1,0	Trif	230/400	1" - 1"	14,0	33	32	31	30	28	26	23	17	
CC-151M	1,1	1,5	Mon	230	1"-1"	22,5	41	40	39	38	37	35	33		
CC-151T2	1,1	1,5	Trif	230/400	1"-1"	22,5	41	40	39	38	37	35	33		
CC-221T2	1,65	2,2	Trif	230/400	1"-1"	23	50	49	49	47	46	45	43	41	
CC-301T2	2,2	3	Trif	230/400	1"-1"	23,5	55	54	53	52	51	50	47	45	42

Serie GC

Centrífugas de baja presión



Construcción

- Monobloc, horizontal.
 - Cuerpo e impulsor en hierro fundido.
 - Eje de acero inoxidable y cierre mecánico.
 - Motor a 2900 rpm, de protección IP-44.
- Motores monofásicos con condensador y protector térmico.*

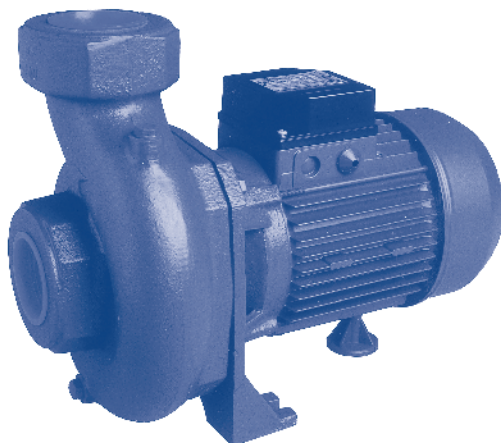

Funcionamiento

- Fluido AGUA LIMPIA.
- Temperatura máxima 90 °C.
- Presión máxima en carcasa 6 bar.
- Funcionamiento seguro y silencioso.

TIPO DE BOMBA	P2 Potencia del motor		Corriente		Ø Orificios Asp.-Imp. "G"	Peso en Kg	Caudal en m ³ /hora														
	kW	HP	Clase	Tensión Voltios			Altura manométrica en metros														
					3	6	9	12	15	18	24	30	36	42	48	54					
GC-101M	0,75	1,0	Mon	230	2" - 2"	15,7	12,5	12,3	11,5	10,3	9,3	7,5	4,0								
GC-101T2	0,75	1,0	Trif	230/400	2" - 2"	15,7	12,5	12,3	11,5	10,3	9,3	7,5	4,0								
GC-151M	1,10	1,5	Mon	230	2" - 2"	23,8				12,2	11,9	11,8	11,0	10,2	9,1	7,7	6,0				
GC-151T2	1,10	1,5	Trif	230/400	2" - 2"	23,8				12,2	11,9	11,8	11,0	10,2	9,1	7,7	6,0				
GC-201T2	1,65	2,20	Trif	230/400	2" - 2"	24,3				13,6	13,3	13,1	12,4	11,6	10,6	9,4	7,8	6,0			

Serie JET

Autoaspirantes con sistema JET-Venturi

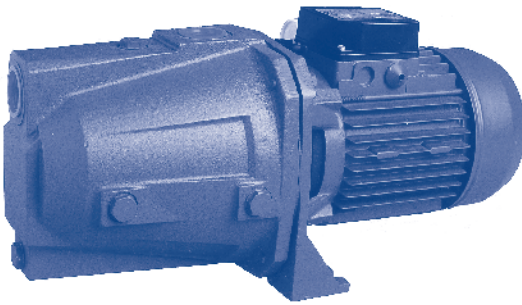

Construcción

- Monobloc, horizontal.
- Cierre mecánico.
- Cuerpo en hierro fundido.
- Impulsor de latón.
- Eje de acero inoxidable.
- Motor a 2900 rpm, de protección IP-44.
Motores monofásicos con condensador y protector térmico.

Funcionamiento

- Fluido AGUA LIMPIA.
- Temperatura máxima 50 °C.
- Presión máxima en carcasa 6 bar.
- Funcionamiento seguro y silencioso.

TIPO DE BOMBA	P2 Potencia del motor		Corriente		Ø Orificios Asp.-Imp. "G"	Peso en Kg	Caudal en litros/hora								
	kW	HP	Clase	Tensión Voltios			250	500	750	1000	1500	2000	2500	3000	3500
					Altura manométrica en metros										
JET-81M	0,60	0,8	Mon	230	1" - 1"	14,4	46	43	40	38	33	28	23		
JET-81T2	0,60	0,8	Trif	230/400	1" - 1"	14,4	46	43	40	38	33	28	23		
JET-101M	0,75	1,0	Mon	230	1" - 1"	17,0	50	47	45	43	39	35	31	28	16
JET-101T2	0,75	1,0	Trif	230/400	1" - 1"	17,0	50	47	45	43	39	35	31	28	16

Serie JET-PL



Autoaspirantes JET-Venturi en plástico

Construcción

- Monobloc, horizontal.
- Cierre mecánico.
- Cuerpo de bomba en Noryl.
- Impulsor, difusor y Venturi de Noryl reforzado.
- Eje de acero inoxidable.
- Motor de protección IP-44 a 2850 rpm.
Motores monofásicos con condensador y protector térmico.

Funcionamiento

- Fluido AGUA LIMPIA.
- Temperatura máxima 50 °C.
- Presión máxima en carcasa 8 bar.
- Aspiración hasta 8 metros.
- Funcionamiento seguro y silencioso.



TIPO DE BOMBA	P2 Potencia del motor		Corriente		Ø Orificios Asp.-Imp. "G"	Peso en Kg	Caudal en litros/hora									
	kW	HP	Clase	Tensión Voltios			300	900	1200	1500	1800	2100	2400	2700	3000	
							Altura manométrica en metros									
JET-PL 80M	0,60	0,80	Mon	230	1" - 1"	8	45	36	32	29	25	20	10			
JET-PL 100M	0,75	1,0	Mon	230	1" - 1"	9	48	41	37	35	32	29	27	22	16	

Serie JAP

Aspiración profunda JET-Venturi

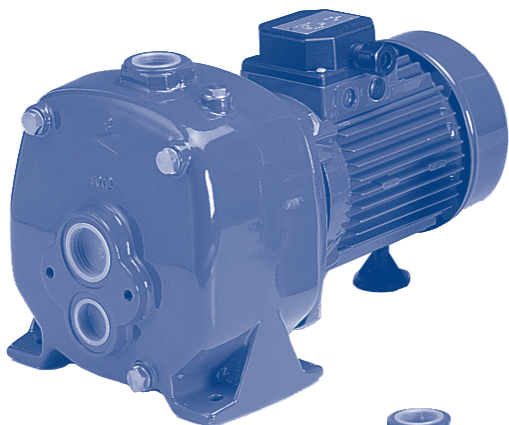

Construcción

- Monobloc, horizontal con eyector para instalar en el pozo.
- Con cierre mecánico.
- Cuerpo de bomba y eyector en hierro fundido.
- Impulsor de latón.
- Eje de acero inoxidable.
- Motor de protección IP-44 a 2850 rpm.
Motores monofásicos con condensador y protector térmico.

Funcionamiento

- Fluido AGUA LIMPIA.
- Temperatura máxima 50 °C.
- Presión máxima en carcasa 6 bar.
- Aspiración desde pozos profundos.
Diametro mínimo del pozo 4".
- Funcionamiento seguro y silencioso.

TIPO DE BOMBA	P2 Potencia del motor		Corriente		Ø Orificios Asp.-Imp. "G"	Peso en Kg	Prof. asp. m	Caudal en litros/hora								
	kW	HP	Clase	Tensión Voltios				Altura manométrica en metros								
					200	400	900	1200	1500	1800	2100	3000	3600			
JAP-100/30M	0,75	1	Mon	230	1 1/4" -1"	18	15	40	37	30	27	24	21	18		
							20	37	34	25	21	17				
							25	30	25	14	11					
							30	14	8							
							35	12	4							
JAP-150/30M	1,10	1,50	Mon	230	1 1/4" -1"	27,2	20				50	37	30	21		
							25				45	34	27			
							35			49	41	20				
							40		50	40						
							50		49	20						
JAP-220/30M	1,65	2,20	Mon	230	1 1/4" -1"	27,7	20				50	48	43	32	27	
							25				44	40	28			
							35				28	20				
							40		50	46	30					
							50		50	40						

Serie NBC

Monobloc con motor de eje prolongado

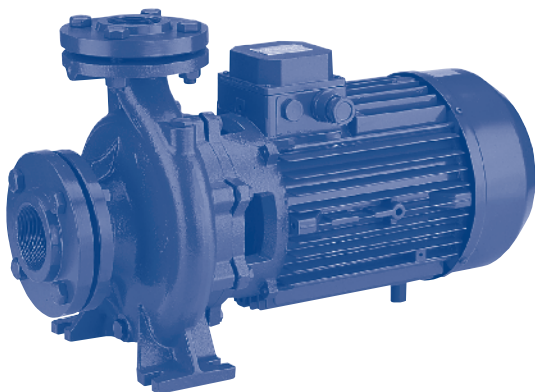

Construcción

- Monobloc, horizontal, basada en DIN-24255.
- Bridas DIN PN-10.
- Con cierre mecánico.
- Cuerpo e impulsor en hierro fundido.
- Eje inox. prolongación del rotor.
- Motor de protección IP-55 a 2900 rpm.

Funcionamiento

- Fluidos NEUTROS sin partículas abrasivas ni agresivas.
- Temperatura máxima 90 °C.
- Presión máxima en carcasa: 10 bar.

Aplicaciones

- Suministro de agua
- Regadíos
- Industrias
- Aire acondicionado, etc.

TIPO DE BOMBA	P2 Potencia del motor		Tensión trifás.	Bocas de Asp.-Imp.		Peso en Kg	Caudal en m ³ /hora													
	kW	HP		Volt.	DNs		DNi	Altura manométrica en metros												
			6			9		12	15	18	21	24	27	30	33	36				
NBC-32/160/1,5	1,50	2,00	230/400	50	32	38	24,1	23,0	21,5	19,6	17,2	14,1								
NBC-32/160/2,2	2,20	3,00	230/400	50	32	39	28,5	27,3	25,7	23,8	21,4	18,5	14,8							
NBC-32/160/3	3,00	4,00	230/400	50	32	42	36,4	35,4	34,2	32,8	31,1	28,8	26,0	22,3						
NBC-32/200/4	4,00	5,50	230/400	50	32	52	40,0	38,8	37,5	36,0	34,2	32,2	30,0	27,0						
NBC-32/200/5,5	5,50	7,50	400/690	50	32	63	52,0	51,0	50,0	48,5	46,8	45,0	42,7	40,1	37,0	33,3	28,7			
NBC-32/200/7,5	7,50	10,00	400/690	50	32	69	60,5	59,5	58,5	57,2	55,5	53,7	51,5	49,0	46,2	42,7	38,5			
NBC-32/250/9,2	9,20	12,50	400/690	50	32	83		68,0	67,0	65,5	63,5	61,5	58,7	54,6	50,5					
NBC-32/250/11	11,00	15,00	400/690	50	32	90		80,5	79,5	78,5	77,0	75,0	72,6	69,5	66,5					
NBC-32/250/15	15,00	20,00	400/690	50	32	120		92,0	91,5	90,5	89,5	88,0	85,7	82,8	80,0					

Serie NBC



Monobloc con motor de eje prolongado

TIPO DE BOMBA	P2 potencia del motor		Tensión trifás.	Bocas de Asp.-Imp.		Peso	Caudal en m ³ /hora													
	kW	HP	Volt.	DNs	DNi	Kg	9	12	15	18	21	24	27	30	33	36	39	42		
NBC-40/125/1,5	1,50	2,00	230/400	65	40	36	17,5	17,3	16,9	16,4	15,8	15,1	14,2	13,3						
NBC-40/125/2,2	2,20	3,00	230/400	65	40	37	21,3	21,2	21,0	20,6	20,1	19,4	18,6	17,9	17,0					
NBC-40/125/3	3,00	4,00	230/400	65	40	40	25,8	25,8	25,6	25,4	24,9	24,4	23,6	22,9	22,0	21,1				
NBC-40/160/3	3,00	4,00	230/400	65	40	47	30,1	30,0	29,6	29,0	28,2	27,1	25,7	24,4	22,8	21,0				
NBC-40/160/4	4,00	5,50	230/400	65	40	50	35,6	35,5	35,3	35,0	34,2	33,2	31,9	30,6	29,0	27,3	25,4			
NBC-40/200/5,5	5,50	7,50	400/690	65	40	65	47,0	46,8	46,4	45,6	44,5	43,2	41,5	39,9	37,9	35,8	33,4			
NBC-40/200/7,5	7,50	10,00	400/690	65	40	71	57,8	58,0	57,9	57,6	56,9	56,0	54,5	53,0	51,1	48,9	46,5	43,9		
NBC-40/250/11	11,00	15,00	400/690	65	40	91	74,6	74,2	73,5	72,7	71,7	70,4	68,8	67,2	65,0	62,5	59,5	56,0		
NBC-40/250/15	15,00	20,00	400/690	65	40	121	90,4	89,8	89,3	88,5	87,5	86,6	85,3	84,0	82,5	80,5	78,5	76,0		

Altura manométrica en metros

TIPO DE BOMBA	kW	HP	Volt.	DNs	DNi	Kg	Caudal en m ³ /hora													
							18	24	30	36	42	48	54	60	66	72	78			
NBC-50/125/3	3,00	4,00	230/400	65	50	47	20,1	19,8	19,1	18,3	17,4	16,4	15,3	14,0	12,7	11,2				
NBC-50/125/4	4,00	5,50	230/400	65	50	50	24,9	24,6	24,2	23,5	22,7	21,8	20,8	19,6	18,1	16,5				
NBC-50/160/5,5	5,50	7,50	400/690	65	50	65		30,3	29,8	29,0	28,0	26,7	25,1	23,3	21,3	19,1	16,8			
NBC-50/160/7,5	7,50	10,00	400/690	65	50	71		36,9	36,6	36,1	35,1	34,0	32,6	31,0	29,1	26,9	24,5			
NBC-50/200/9,2	9,20	12,50	400/690	65	50	82		45,7	44,5	42,9	40,2	38,5	35,9	33,0	29,0	24,5				
NBC-50/200/11	11,00	15,00	400/690	65	50	89		51,0	50,0	48,5	46,8	44,7	42,2	39,5	35,9	32,0				
NBC-50/200/15	15,00	20,00	400/690	65	50	122		58,1	57,5	56,4	55,0	53,2	51,3	49,0	46,3	42,8	38,8			
NBC-50/250/15	15,00	20,00	400/690	65	50	125			70,3	69,0	67,6	66,0	64,0	61,5	58,6	55,0	50,5			
NBC-50/250/18,5	18,50	25,00	400/690	65	50	140			77,4	76,1	74,5	72,8	70,6	68,2	65,2	62,2	58,3			
NBC-50/250/22	22,00	30,00	400/690	65	50	149			88,8	87,7	86,1	84,5	82,7	80,5	78,0	75,2	71,7			

Altura manométrica en metros

TIPO DE BOMBA	kW	HP	Volt.	DNs	DNi	Kg	Caudal en m ³ /hora													
							36	48	60	72	84	96	108	120	132	144	156			
NBC-65/125/5,5	5,50	7,50	400/690	80	65	64	20,7	20,4	19,7	18,8	17,7	16,1	14,3	12,3						
NBC-65/125/7,5	7,50	10,00	400/690	80	65	70	24,6	24,3	23,9	23,4	22,3	20,9	19,4	17,5	15,0					
NBC-65/160/9,2	9,20	12,50	400/690	80	65	84		31,1	30,5	29,6	28,3	26,6	24,6	22,1	19,3	16,0				
NBC-65/160/11	11,00	15,00	400/690	80	65	90		34,4	34,0	33,3	32,1	30,6	28,8	26,7	24,1	21,1				
NBC-65/160/15	15,00	20,00	400/690	80	65	120		40,6	40,2	39,7	38,9	37,7	36,2	34,3	32,2	29,8				
NBC-65/200/15	15,00	20,00	400/690	80	65	122			44,5	43,7	42,3	40,5	38,0	35,3	32,0					
NBC-65/200/18,5	18,50	25,00	400/690	80	65	138			49,3	48,5	47,3	45,5	43,5	41,0	38,0					
NBC-65/200/22	22,00	30,00	400/690	80	65	148			56,5	55,7	54,7	53,3	51,6	49,6	47,1	44,0				
NBC-65/250/30	30,00	40,00	400/690	80	65	239			78,5	76,0	73,0	69,3	65,0	60,0	54,5	48,5				
NBC-65/250/37	37,00	50,00	400/690	80	65	253			88,5	86,5	84,0	80,5	76,5	72,0	66,5	60,5	54,0			

Altura manométrica en metros

TIPO DE BOMBA	kW	HP	Volt.	DNs	DNi	Kg	Caudal en m ³ /hora													
							72	84	108	132	144	156	168	180	195	210	225	240		
NBC-80/160/11	11,00	15,00	400/690	100	80	99	25,3	24,7	22,9	20,6	19,3	17,9	16,3	14,6						
NBC-80/160/15	15,00	20,00	400/690	100	80	129	29,3	28,7	27,0	24,7	23,4	22,0	20,4	18,7	16,4					
NBC-80/160/18,5	18,50	25,00	400/690	100	80	143	33,9	33,4	32,0	30,0	29,0	27,7	26,4	25,0	22,9	20,3				
NBC-80/160/22	22,00	30,00	400/690	100	80	152	37,9	37,3	36,2	34,5	33,5	32,4	31,2	29,9	28,0	25,8	22,9			
NBC-80/200/30	30,00	40,00	400/690	100	80	233		50,8	50,3	49,3	48,6	47,7	46,7	45,5	44,8	41,6	38,6			
NBC-80/200/37	37,00	50,00	400/690	100	80	247			59,2	58,0	57,3	56,4	55,5	54,3	52,7	50,8	48,5	46,1		

Alt. manom. met.

Serie NORMABLOC N-

Monobloc con motor I.E.C. N4- a 1500 y N2- a 3000 rpm

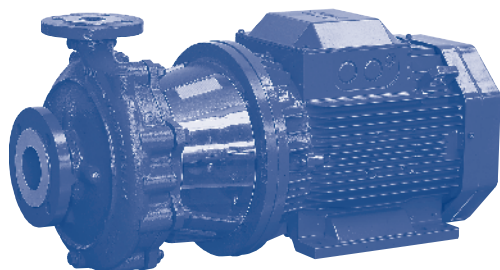

Construcción

- Monobloc, horizontal, basada en DIN-24255.
- Bridas DIN PN-10.
- Cuerpo e impulsor en hierro fundido.
- Incorpora anillos de desgaste.
- Eje independiente con camisa inox.
- Cierre mecánico.
- Motor normalizado I.E.C. de protección IP-55.

Funcionamiento

- Fluidos NEUTROS sin partículas abrasivas ni agresivas.
- Temperatura máxima 140 °C.
- Presión máxima en carcasa: 10 bar.
- Suministro de agua, regadíos, industrias, aire acondicionado, máquinas lavadoras etc.

N2- a 3000 RPM (motor de 2 polos)

TIPO DE BOMBA	P2 Potencia del motor		Tensión trifás.	Bocas de Asp.-Imp.		Peso en Kg	Caudal en m ³ /hora										
	kW	HP		Volt.	DNs		DNi	4	8	12	16	20	24	28	32	36	40
			Altura manométrica en metros														
N2-32/125A/0,75	0,75	1,00	230/400	50	32	32	14,5	13,2	11,2	8,9	5,8						
N2-32/125A/1,1	1,10	1,50	230/400	50	32	33	19,6	18,2	16,3	13,8	10,5						
N2-32/125B/1,1	1,10	1,50	230/400	50	32	33	16,0	15,8	15,5	14,6	13,3	11,6	9,7				
N2-32/125B/1,5	1,50	2,00	230/400	50	32	37	19,3	19,3	19,0	18,4	17,1	15,5	13,5				
N2-32/125B/2,2	2,20	3,00	230/400	50	32	39	22,8	22,8	22,7	22,0	20,9	19,4	17,5	15,5			
N2-32/125B/3	3,00	4,00	230/400	50	32	45	27,8	27,7	27,4	26,7	25,6	24,3	22,6	20,6	18,6		
N2-32/160A/1,5	1,50	2,00	230/400	50	32	45	24,6	23,8	22,1	19,0							
N2-32/160A/2,2	2,20	3,00	230/400	50	32	47	31,7	31,5	30,2	27,2	20,5						
N2-32/160A/3	3,00	4,00	230/400	50	32	53	38,8	38,4	37,0	34,0	27,8						
N2-32/160B/2,2	2,20	3,00	230/400	50	32	47	28,0	28,0	27,5	26,0	24,0	21,5					
N2-32/160B/3	3,00	4,00	230/400	50	32	53	33,8	33,8	33,5	32,8	31,0	28,5	25,5				
N2-32/160B/4	4,00	5,50	230/400	50	32	65	39,0	39,0	38,7	38,0	36,3	34,0	31,2	27,9			
N2-32/160B/5,5	5,50	7,50	400/690	50	32	77	44,8	44,8	44,6	43,7	42,2	40,4	38,2	35,5			
N2-32/200A/4	4,00	5,50	230/400	50	32	71	44,2	44,0	42,7	40,0	36,0						
N2-32/200A/5,5	5,50	7,50	400/690	50	32	83	58,1	57,8	56,7	54,0	50,0	43,5					
N2-32/200B/7,5	7,50	10,00	400/690	50	32	92	55,4	55,4	55,2	55,0	53,7	51,8	49,0	44,8			
N2-32/200B/11	11,00	15,00	400/690	50	32	124	64,5	64,5	64,2	63,9	62,8	61,0	58,8	55,5	50,3		
N2-32/250B/7,5R	7,5	10	400/690	50	32	109	62,0	61,9	60,8	59,5	58,0						
N2-32/250B/11F	11	15	400/690	50	32	152	68,3	68,0	67,5	66,0	64,4	63,0	60,0	56,0	50,5		
N2-32/250B/11R	11	15	400/690	50	32	152	84,1	84,0	83,9	82,0	81,0						
N2-32/250B/15F	15	20	400/690	50	32	160	84,1	84,0	83,9	82,0	81,0	79,0	76,0	73,0	68,0	60,0	
N2-32/250B/15R	15	20	400/690	50	32	160	96,5	96,2	96,0	95,0	93,2	91,5	88,0				
N2-32/250B/18,5F	18,5	25	400/690	50	32	182	96,5	96,2	96,0	95,0	93,2	91,5	88,0	84,0	78,0	71,0	

Serie NORMABLOC N-



Monobloc con motor I.E.C. N4- a 1500 y N2- a 3000 rpm

N2- a 3000 RPM (motor de 2 polos)

TIPO DE BOMBA	P2 Potencia del motor		Tensión trifás.	Bocas de Asp.-Imp.		Peso Kg	Caudal en m ³ /hora													
	kW	HP		Volts.	DNs		DNi	16	20	24	28	32	36	40	45	50	55	60	65	
N2-40/125B/2,2	2,20	3,00	230/400	65	40	46	17,2	17,0	16,8	16,3	15,5	14,6	13,3	11,5	9,5					
N2-40/125B/3	3,00	4,00	230/400	65	40	52	21,2	21,0	20,7	20,0	19,5	18,7	17,6	16,2	14,7	12,7				
N2-40/125B/4	4,00	5,50	230/400	65	40	64	24,3	24,2	24,1	24,0	23,7	23,0	22,0	20,7	19,0	16,9	15,9			
N2-40/160A/4	4,00	5,50	230/400	65	40	70	30,0	29,5	28,7	27,6	26,3	24,9	23,0	20,8	18,4					
N2-40/160B/5,5	5,50	7,50	400/690	65	40	82	34,0	33,9	33,8	33,4	32,8	32,0	31,0	29,8	28,1	26,2	24,3			
N2-40/160B/7,5	7,50	10,00	400/690	65	40	137	40,9	40,9	40,8	40,7	40,2	39,5	38,5	37,2	35,8	34,2	32,5	30,5		
N2-40/200A/4	4,00	5,50	230/400	65	40	74	35,0	34,0	32,0	29,2	25,8	21,2								
N2-40/200A/5,5	5,50	7,50	400/690	65	40	86	45,0	44,0	42,4	40,3	37,2	33,3	29,0							
N2-40/200A/7,5	7,50	10,00	400/690	65	40	95	56,0	55,0	53,8	52,0	49,5	46,2	42,0							
N2-40/200B/11	11,00	15,00	400/690	65	40	127	61,5	61,2	60,8	60,2	59,3	58,0	56,5	54,2	52,0	49,2	46,3			
N2-40/200B/15	15,00	20,00	400/690	65	40	137	67,2	67,5	67,5	67,2	66,0	65,0	64,0	61,9	60,0	57,5	54,8	52,0		
N2-40/250A/11	11,00	15,00	400/690	65	40	135	69,7	68,9	68,0	67,0	65,5	63,2	60,0							
N2-40/250A/15	15,00	20,00	400/690	65	40	145	84,5	84,0	83,5	82,1	81,0	79,2	76,9	71,8						
N2-40/250A/18,5	18,50	25,00	400/690	65	40	150	91,7	91,2	90,5	89,5	88,3	86,8	84,5	81,0						
N2-40/250B/15	15,00	20,00	400/690	65	40	145	71,8	71,7	71,5	71,0	70,5	69,7	68,7	67,0	64,7	61,8				
N2-40/250B/18,5	18,50	25,00	400/690	65	40	150	78,8	78,8	78,5	78,3	78,0	77,5	76,8	75,5	73,5	71,0	67,0			
N2-40/250B/22	22,00	30,00	400/690	65	40	201	93,6	93,3	93,1	92,8	92,5	92,1	91,8	90,8	89,7	88,0	85,9	83,0		

Altura manométrica en metros

TIPO DE BOMBA	kW	HP	Volts.	DNs	DNi	Kg	10	20	30	40	50	60	70	80	90	100	110		
N2-50/125B/3	3,00	4,00	230/400	65	50	54	15,8	15,7	15,5	14,8	13,6	12,0	10,0						
N2-50/125B/4	4,00	5,50	230/400	65	50	66	19,3	19,4	19,0	18,5	17,6	16,3	14,5	12,0					
N2-50/125B/5,5	5,50	7,50	400/690	65	50	78	22,9	22,8	22,7	22,4	21,7	20,8	19,5	17,3	15,0	11,7			
N2-50/125B/7,5	7,50	10,00	400/690	65	50	87	26,4	26,3	26,2	25,9	25,5	24,5	23,0	21,2	19,0	16,3			
N2-50/160A/4	4,00	5,50	230/400	65	50	70	23,3	23,3	23,0	21,7	19,5	17,0	14,0						
N2-50/160A/5,5	5,50	7,50	400/690	65	50	82	27,5	27,5	27,2	26,3	24,8	23,1	18,9						
N2-50/160B/7,5	7,50	10,00	400/690	65	50	91	30,0	29,9	29,8	29,4	28,9	28,0	26,3	24,2	21,8				
N2-50/160B/11	11,00	15,00	400/690	65	50	123	38,2	38,1	38,1	38,0	37,8	36,6	35,1	33,2	31,3	29,1			
N2-50/160B/15	15,00	20,00	400/690	65	50	133	42,3	42,3	42,2	42,0	41,5	40,6	39,3	37,7	35,7	33,5	31,1		
N2-50/200A/7,5	7,50	10,00	400/690	65	50	94	42,0	41,9	41,0	38,7	35,0	30,0	24,0						
N2-50/200A/11	11,00	15,00	400/690	65	50	126	51,0	50,7	50,0	48,5	45,6	41,6	36,8	31,5					
N2-50/200A/15	15,00	20,00	400/690	65	50	136	62,3	62,2	62,0	61,5	60,1	54,0	49,5	44,0					
N2-50/200B/18,5	18,50	25,00	400/690	65	50	141	61,2	61,4	61,3	61,0	60,0	58,0	56,0	51,7	49,5	46,0			
N2-50/200B/22	22,00	30,00	400/690	65	50	192	71,7	71,8	71,6	70,6	70,0	68,5	67,0	65,0	62,8	59,5	55,2		
N2-50/250A/18,5	18,50	25,00	400/690	65	50	154	71,2	71,0	70,5	69,6	67,3	64,0	59,7						
N2-50/250A/22	22,00	30,00	400/690	65	50	205	80,5	80,5	80,3	79,7	77,7	74,5	70,3	65,0					

Altura manométrica en metros

Serie NORMABLOC N-

Monobloc con motor I.E.C. N4- a 1500 y N2- a 3000 rpm

N2- a 3000 RPM (motor de 2 polos)

TIPO DE BOMBA	P2 Potencia del motor		Tensión trifás.	Bocas de Asp.-Imp.		Peso Kg	Caudal en m ³ /hora														
	kW	HP		DNs	DNi		40	50	60	70	80	90	100	110	120	130	140	150			
N2-65/125B/3	3,00	4,00	230/400	80	65	57	13,1	12,5	11,7	10,6	9,4	8,0	6,3								
N2-65/125B/4	4,00	5,50	230/400	80	65	69	15,8	15,3	14,7	14,0	12,7	11,2	9,7	7,8							
N2-65/125B/5,5	5,50	7,50	400/690	80	65	81	19,0	18,7	18,2	17,7	16,8	15,7	14,3	12,8	10,8						
N2-65/125B/7,5	7,50	10,00	400/690	80	65	90	23,6	23,3	23,0	22,6	22,0	21,0	19,7	18,3	17,0	15,0					
N2-65/160B/11	11,00	15,00	400/690	80	65	124	33,0	32,8	32,3	31,8	31,0	29,8	28,3	27,0	25,2	23,1					
N2-65/160B/15	15,00	20,00	400/690	80	65	134	38,8	38,7	38,5	38,1	37,5	36,6	35,4	34,0	32,3	30,5	28,7	26,5			
N2-65/160B/18,5	18,50	25,00	400/690	80	65	139	43,8	43,6	43,3	43,0	42,3	41,4	40,3	38,9	37,2	35,3	33,3	31,0			
N2-65/200A/15	15,00	20,00	400/690	80	65	141	47,5	47,0	46,2	45,2	44,1	42,0	39,6	36,5	33,0	30,5					
N2-65/200A/18,5	18,50	25,00	400/690	80	65	146	52,0	51,7	51,0	50,1	48,8	47,3	45,0	42,5	39,6	36,6					
N2-65/200B/22	22,00	30,00	400/690	80	65	197	56,0	56,0	56,0	55,7	55,0	54,0	52,3	50,6	48,3	46,0	43,5				

Altura manométrica en metros

TIPO DE BOMBA	P2 Potencia del motor		Tensión trifás.	Bocas de Asp.-Imp.		Peso Kg	Caudal en m ³ /hora														
	kW	HP		DNs	DNi		20	40	60	80	100	120	140	160	180	200	220	240			
N2-80/160B/15	15,00	20,00	400/690	100	80	137	27,3	27,2	27,0	26,6	25,9	25,0	23,6	22,0	20,0	17,6					
N2-80/160B/18,5	18,50	25,00	400/690	100	80	142	32,0	31,8	31,6	31,2	30,6	29,5	28,3	27,0	25,0	22,8	20,5				
N2-80/160B/22	22,00	30,00	400/690	100	80	193	36,0	36,0	36,0	35,9	35,6	35,0	34,1	32,9	31,3	29,4	27,1	24,4			

Alt. metros

N4- a 1500 RPM (motor de 4 polos)

TIPO DE BOMBA	P2 Potencia del motor		Tensión trifás.	Bocas de Asp.-Imp.		Peso en Kg	Caudal en m ³ /hora												
	kW	HP		DNs	DNi		2	4	6	8	10	12	14	16	18				
							Altura manométrica en metros												
N4-32/125B/0,37	0,37	0,50	230/400	50	32	31	6,5	6,5	6,4	6,2	5,8	5,5	5,0	4,5					
N4-32/160B/0,37	0,37	0,50	230/400	50	32	35	8,4	8,3	8,2	7,9	7,5	7,0	6,3						
N4-32/160B/0,55	0,55	0,75	230/400	50	32	37	10,8	10,7	10,6	10,4	10,1	9,7	9,0	8,0	7,0				7,0
N4-32/200B/0,75	0,75	1,00	230/400	50	32	42	12,6	12,5	12,4	12,2	11,9	11,5	11,7	9,8					
N4-32/200B/1,1	1,10	1,50	230/400	50	32	46	15,5	15,3	15,1	14,8	14,5	14,2	13,5	12,8	11,6				
N4-32/250B/1,1	1,10	1,50	230/400	50	32	61	17,7	17,7	17,5	17,0	16,1	15,0	13,0						
N4-32/250B/1,5	1,50	2,00	230/400	50	32	63	22,2	22,2	22,0	21,5	20,8	19,6	17,5						
N4-32/250B/2,2	2,20	3,00	230/400	50	32	72	24,7	24,7	24,4	23,9	23,0	21,7	19,5	15,5					

Serie IN

Normalizadas DIN-24255

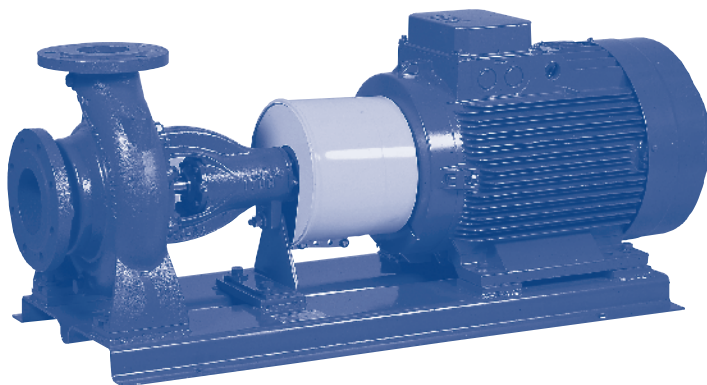

Construcción

- Bombas centrífugas normalizadas DIN-24255, de elevado rendimiento hidráulico.
- Cuerpo, tapa, impulsor y soporte en hierro fundido.
- Cierre mecánico DIN-24960 o empaquetadura opcional.
- Eje con camisa de eje en acero inoxidable.
- Anillos de desgaste.
- Bomba eje libre o electrobomba con motor I.E.C. sobre bancada con acoplamiento semielástico.
- Bridas DIN-2501, PN-10.
- Velocidad de giro 1500 ó 3000 rpm.
- Tensiones: Hasta 4 kW inclusive 230/400 V. Para potencias superiores 400/690 V.

Funcionamiento

- Fluidos limpios o poco cargados.
- Presión máxima en carcasa 10 bar.
- Temperatura máx. fluido 140 °C.
- Abastecimiento de agua municipal e industrial, suministro de agua caliente a edificios, instalaciones de climatización, equipos de protección contra incendios, regadíos,...
- Mínimo y ágil mantenimiento.

- En las siguientes tablas puede seleccionarse la bomba para un caudal en m^3/h y una altura manométrica determinada en metros. Dicha selección determina el tipo de bomba, la potencia absorbida en kW y la potencia recomendada de motor en kW.
- Para una información técnica más detallada, solicite nuestras curvas particulares de cada bomba, con el rendimiento, NPSH requerido, etc.



Serie IN

Normalizadas DIN-24255

IN- a 1500 RPM

DATOS	H m	Q m ³ /h														
		4	6	8	10	12	14	16	18	20	25	30	35	40	45	50
Bomba kWabs-mot	3	32/125A 0,08-0,25	32/125A 0,10-0,25	32/125A 0,13-0,25	32/125A 0,16-0,25	40/125B 0,18-0,25	40/125B 0,19-0,25	40/125B 0,22-0,37	40/125B 0,25-0,37	40/160A 0,30-0,55	50/125B 0,30-0,55	50/125B 0,36-0,55	65/125B 0,43-0,55	65/125B 0,48-0,75	65/125B 0,53-0,75	65/125B 0,61-1,10
Bomba kWabs-mot	4	32/125A 0,11-0,25	32/125A 0,13-0,25	32/125A 0,16-0,25	32/125B 0,18-0,25	32/125B 0,20-0,37	40/125B 0,25-0,37	40/125B 0,28-0,37	40/125B 0,31-0,55	40/125B 0,34-0,55	50/125B 0,39-0,55	50/125B 0,45-0,75	65/125B 0,56-0,75	65/125B 0,62-1,10	65/125B 0,68-1,10	65/125B 0,76-1,10
Bomba kWabs-mot	5	32/125A 0,13-0,25	32/160A 0,16-0,25	32/160A 0,21-0,37	32/125B 0,21-0,37	32/125B 0,24-0,37	40/125B 0,31-0,55	40/125B 0,34-0,55	40/125B 0,37-0,55	40/125B 0,40-0,55	50/125B 0,49-0,75	50/125B 0,56-0,75	65/125B 0,64-1,10	65/125B 0,76-1,10	65/125B 0,85-1,10	65/125B 0,93-1,50
Bomba kWabs-mot	6	32/160A 0,15-0,25	32/160A 0,20-0,25	32/160A 0,24-0,37	32/160A 0,31-0,55	40/125B 0,33-0,55	40/160A 0,37-0,55	40/160A 0,41-0,55	40/160A 0,46-0,75	40/160A 0,51-0,75	50/160A 0,60-1,10	50/160A 0,72-1,10	65/160B 0,77-1,10	65/160B 0,88-1,50	65/160B 1,01-1,50	65/160B 1,10-1,50
Bomba kWabs-mot	7	32/160A 0,17-0,25	32/160A 0,23-0,37	32/160A 0,28-0,37	32/160A 0,30-0,55	40/160A 0,38-0,55	40/160A 0,43-0,55	40/160A 0,48-0,75	40/160A 0,53-0,75	40/160A 0,58-0,75	50/160A 0,70-1,10	50/160A 0,82-1,10	65/160B 0,90-1,50	65/160B 1,03-1,50	65/160B 1,16-1,50	65/160B 1,25-2,20
Bomba kWabs-mot	8	32/160A 0,20-0,37	32/160A 0,26-0,37	32/160A 0,32-0,55	32/160B 0,34-0,55	32/160B 0,40-0,55	40/160A 0,50-0,75	40/160A 0,54-0,75	40/160A 0,61-1,10	40/160B 0,63-1,10	50/200A 0,79-1,10	50/200A 0,99-1,50	65/200A 1,03-1,50	65/200A 1,16-1,50	65/200A 1,31-2,20	65/200A 1,42-2,20
Bomba kWabs-mot	9	32/160A 0,23-0,37	32/200A 0,32-0,55	32/200A 0,39-0,55	32/200A 0,47-0,75	40/200A 0,45-0,75	40/200A 0,56-0,75	40/200A 0,65-1,10	40/200A 0,74-1,10	40/200A 0,85-1,10	50/200A 1,08-1,10	50/200A 1,10-1,50	65/200B 1,32-2,20	65/200B 1,31-2,20	65/200B 1,47-2,20	65/200B 1,59-2,20
Bomba kWabs-mot	10	32/200A 0,30-0,55	32/200A 0,36-0,55	32/200A 0,44-0,55	32/200A 0,52-0,75	32/200B 0,54-0,75	40/200A 0,63-1,10	40/200A 0,71-1,10	40/200A 0,82-1,10	40/200A 0,92-1,50	50/200A 0,97-1,50	50/200A 1,20-2,20	65/200B 1,42-2,20	65/200B 1,50-2,20	65/200A 1,61-2,20	65/200A 1,79-3,00
Bomba kWabs-mot	11	32/200A 0,33-0,55	32/200A 0,40-0,55	32/200A 0,48-0,75	32/200A 0,58-0,75	32/200B 0,60-0,75	40/200A 0,69-1,10	40/200A 0,77-1,10	40/200A 0,88-1,50	40/200B 0,91-1,50	50/200A 1,09-1,50	50/200A 1,30-2,20	65/200B 1,52-2,20	65/200B 1,71-2,20	65/200A 1,77-3,00	65/200A 1,97-3,00
Bomba kWabs-mot	12	32/200A 0,36-0,55	32/200A 0,45-0,75	32/200A 0,52-0,75	32/200B 0,57-0,75	32/200B 0,67-1,10	40/200A 0,75-1,10	40/200A 0,84-1,10	40/200B 0,89-1,50	40/200B 0,98-1,50	50/200A 1,18-1,50	50/200A 1,42-2,20	65/200B 1,63-2,20	65/200B 1,82-3,00	65/200A 1,96-3,00	65/200A 2,15-3,00
Bomba kWabs-mot	13	32/200A 0,40-0,55	32/200A 0,49-0,75	32/200B 0,58-0,75	32/200B 0,63-1,10	32/200B 0,73-1,10	40/200B 0,83-1,10	40/200B 0,89-1,50	40/200B 0,97-1,50	40/200B 1,06-1,50	50/200B 1,30-2,20	50/200B 1,56-2,20	65/200B 1,75-2,20	65/200B 1,97-3,00	65/200A 2,13-3,00	65/200A 2,33-3,00
Bomba kWabs-mot	14	32/200B 0,48-0,75	32/200B 0,57-0,75	32/200B 0,65-1,10	32/200B 0,69-1,10	32/200B 0,80-1,10	40/200B 0,89-1,50	40/200B 0,97-1,50	40/200B 1,06-1,50	40/200B 1,14-1,50	50/200B 1,83-3,00	50/200B 1,66-2,20	65/200B 1,85-3,00	65/200B 2,09-3,00	65/200B 2,29-3,00	65/200B 2,51-4,00
Bomba kWabs-mot	15	32/200B 0,54-0,75	32/200B 0,63-1,10	32/250B 0,86-1,10	32/250B 1,00-1,50	32/250B 1,14-1,50	40/250A 1,12-1,50	40/250A 1,23-2,20	40/250A 1,36-2,20	40/250A 1,51-2,20	50/200B 1,65-2,20	50/200B 1,78-3,00	65/200B 1,99-3,00	65/200B 2,24-3,00	65/200B 2,55-4,00	65/200B 2,69-4,00
Bomba kWabs-mot	16	32/250B 0,70-1,10	32/250B 0,79-1,10	32/250B 0,92-1,50	32/250B 1,04-1,50	32/250B 1,19-1,50	40/250A 1,20-1,50	40/250A 1,32-2,20	40/250A 1,45-2,20	40/250A 1,59-2,20	50/200B 1,76-2,20	50/200B 1,87-3,00	65/200B 2,35-3,00	65/200B 2,56-4,00	65/200B 3,02-4,00	65/200B 2,99-4,00
Bomba kWabs-mot	17	32/250B 0,74-1,10	32/250B 0,84-1,10	32/250B 0,98-1,50	32/250B 1,10-1,50	32/250B 1,26-2,20	40/250A 1,30-2,20	40/250A 1,40-2,20	40/250A 1,54-2,20	40/250A 1,68-2,20	50/200B 1,87-3,00	50/200B 2,14-3,00	65/200B 2,49-4,00	65/200B 2,72-4,00	65/200B 3,21-5,50	65/200B 3,17-4,00
Bomba kWabs-mot	18	32/250B 0,78-1,10	32/250B 0,89-1,50	32/250B 1,03-1,50	32/250B 1,17-1,50	32/250B 1,31-2,20	40/250A 1,37-2,20	40/250A 1,51-2,20	40/250A 1,63-2,20	40/250A 1,78-3,00	50/200B 1,98-3,00	50/200B 2,30-3,00	65/200B 2,60-4,00	65/200B 2,84-4,00	65/200B 3,34-5,50	65/200B 3,31-5,50
Bomba kWabs-mot	19	32/250B 0,83-1,10	32/250B 0,94-1,50	32/250B 1,09-1,50	32/250B 1,23-2,20	32/250B 1,38-2,20	40/250A 1,48-2,20	40/250A 1,62-2,20	40/250A 1,76-2,20	40/250A 1,92-3,00	50/200B 2,09-3,00	50/200B 2,43-4,00	65/200B 2,75-4,00	65/200B 3,00-4,00	65/200B 3,48-5,50	65/200B 3,50-5,50
Bomba kWabs-mot	20	32/250B 0,91-1,50	32/250B 0,99-1,50	32/250B 1,18-1,50	32/250B 1,30-2,20	32/250B 1,42-2,20	40/250A 1,56-2,20	40/250A 1,71-2,20	40/250B 1,69-2,20	40/250B 1,82-3,00	50/200B 2,20-3,00	50/200B 2,55-4,00	65/200B 2,89-4,00	65/200B 3,11-4,00	65/200B 3,41-5,50	65/200B 3,68-5,50
Bomba kWabs-mot	22	32/250B 1,00-1,50	32/250B 1,09-1,50	32/250B 1,30-2,20	32/250B 1,43-2,20	32/250B 1,53-2,20	40/250B 1,65-2,20	40/250B 1,78-3,00	40/250B 1,89-3,00	40/250B 2,07-3,00	50/200B 2,42-4,00	50/200B 2,90-4,00	65/250B 3,13-4,00	65/250B 3,43-5,50	65/250B 3,75-5,50	65/250B 4,05-5,50
Bomba kWabs-mot	24	32/250B 1,19-1,50	32/250B 1,23-2,20	32/250B 1,41-2,20	40/250B 1,60-2,20	40/250B 1,71-2,20	40/250B 1,83-3,00	40/250B 2,01-3,00	40/250B 2,14-3,00	40/250B 2,29-3,00	50/315B 2,68-4,00	50/315B 3,63-5,50	65/315B 3,88-5,50	65/315B 4,36-5,50	65/315B 4,90-7,50	65/315B 5,03-7,50
Bomba kWabs-mot	26	-	-	-	-	40/315B 2,36-3,00	40/315B 2,42-4,00	40/315B 2,64-4,00	40/315B 3,04-4,00	40/315B 3,15-4,00	50/315B 3,47-5,50	50/315B 3,80-5,50	65/315B 4,20-5,50	65/315B 4,65-5,50	65/315B 5,23-7,50	65/315B 5,45-7,50
Bomba kWabs-mot	28	-	-	-	-	40/315B 2,54-4,00	40/315B 2,61-4,00	40/315B 2,84-4,00	40/315B 3,12-4,00	40/315B 3,39-5,50	50/315B 3,74-5,50	50/315B 4,09-5,50	65/315B 4,53-7,50	65/315B 4,92-7,50	65/315B 5,54-7,50	65/315B 5,87-7,50
Bomba kWabs-mot	30	-	-	-	-	40/315B 2,72-4,00	40/315B 2,79-4,00	40/315B 3,04-4,00	40/315B 3,27-5,50	40/315B 3,63-5,50	50/315B 4,01-5,50	50/315B 4,46-7,50	65/315B 4,85-7,50	65/315B 5,27-7,50	65/315B 5,93-7,50	65/315B 6,39-7,50
Bomba kWabs-mot	32	-	-	-	-	40/315B 2,91-4,00	40/315B 2,98-4,00	40/315B 3,24-5,50	40/315B 3,49-5,50	40/315B 3,88-5,50	50/315B 4,27-5,50	50/315B 4,76-7,50	65/315B 5,26-7,50	65/315B 5,72-7,50	65/315B 6,23-7,50	65/315B 6,92-11,0
Bomba kWabs-mot	34	-	-	-	-	40/315B 3,09-4,00	40/315B 3,24-5,50	40/315B 3,45-5,50	40/315B 3,71-5,50	40/315B 4,03-5,50	50/315B 4,63-7,50	50/315B 5,15-7,50	65/315B 5,59-7,50	65/315B 6,07-7,50	65/315B 6,72-11,0	65/315B 7,47-11,0
Bomba kWabs-mot	36	-	-	-	-	40/315B 3,36-5,50	40/315B 3,52-5,50	40/315B 3,74-5,50	40/315B 3,92-5,50	40/315B 4,26-5,50	50/315B 4,90-7,50	50/315B 5,45-7,50	65/315B 6,02-7,50	65/315B 7,13-11,0	65/315B 7,61-11,0	65/315B 8,01-11,0
Bomba kWabs-mot	38	-	-	-	-	40/315B 3,55-5,50	40/315B 3,81-5,50	40/315B 4,04-5,50	-	-	-	-	-	-	-	-

Serie IN

Normalizadas DIN-24255



IN- a 1500 RPM

DATOS	H m	Q m ³ /h															
		55	60	65	70	80	90	100	110	120	130	140	150	160	170	180	
Bomba	6	65/160B	80/160B	80/160B	80/160B	80/160B	80/160B	80/160B	80/160B	80/160B	80/160B	-	-	-	-	-	
kWabs-mot		1,22-2,20	1,51-2,20	1,59-2,20	1,63-2,20	1,79-3,00	1,96-3,00	2,15-3,00	2,37-3,00	2,62-4,00	-	-	-	-	-	-	
Bomba	7	65/160B	80/160B	80/160B	80/160B	80/160B	80/160B	80/160B	80/160B	100/200B	100/200B	-	-	-	-	125/250A	
kWabs-mot		1,38-2,20	1,69-2,20	1,77-3,00	1,83-3,00	2,01-3,00	2,20-3,00	2,41-4,00	2,66-4,00	3,52-5,50	3,87-5,50	-	-	-	-	4,35-5,50	
Bomba	8	65/160B	80/160B	80/160B	80/160B	80/160B	80/160B	80/160B	100/200A	100/200B	100/200B	100/200B	100/200B	100/200B	125/250A	125/250A	
kWabs-mot		1,56-2,20	1,87-3,00	1,97-3,00	2,06-3,00	2,24-3,00	2,45-4,00	2,66-4,00	3,28-5,50	3,85-5,50	4,17-5,50	4,49-7,50	5,03-7,50	4,36-5,50	4,63-7,50	4,90-7,50	
Bomba	9	65/160B	65/160B	65/200A	65/200A	100/200A	100/200A	100/200A	100/200B	100/200B	100/200B	100/200B	100/200B	125/250A	125/250A	125/250A	
kWabs-mot		1,73-2,20	1,89-3,00	2,28-3,00	2,52-4,00	2,76-4,00	3,02-4,00	3,23-5,50	3,75-5,50	4,09-5,50	4,43-7,50	4,84-7,50	4,60-7,50	4,90-7,50	5,15-7,50	5,45-7,50	
Bomba	10	65/200A	65/200B	65/200B	80/200B	80/200B	80/200B	80/200B	100/200B	100/200B	100/200B	100/200B	100/200B	125/250A	125/250A	125/250A	
kWabs-mot		2,00-3,00	2,15-3,00	2,33-3,00	2,85-4,00	3,11-4,00	3,50-5,50	3,89-5,50	4,11-5,50	4,42-7,50	4,79-7,50	5,16-7,50	5,11-7,50	5,38-7,50	5,65-7,50	5,98-7,50	
Bomba	11	65/200A	65/200B	65/200B	80/200B	80/200B	80/200B	80/200B	100/200B	100/200B	100/200B	100/200B	100/200B	125/250A	125/250A	125/250A	
kWabs-mot		2,17-3,00	2,34-3,00	2,53-4,00	3,00-4,00	3,38-5,50	3,75-5,50	4,16-5,50	4,40-5,50	4,80-7,50	5,20-7,50	5,59-7,50	5,55-7,50	5,85-7,50	6,21-7,50	6,50-11,0	
Bomba	12	65/200A	65/200B	65/200B	80/200B	80/200B	80/200B	80/200B	100/200B	100/200B	100/200B	100/200B	100/200B	125/250A	125/250A	125/250A	
kWabs-mot		2,37-3,00	2,52-4,00	2,72-4,00	3,27-5,50	3,63-5,50	4,03-5,50	4,48-7,50	4,80-7,50	5,16-7,50	5,52-7,50	5,95-7,50	6,06-7,50	6,38-7,50	6,70-11,0	7,01-11,0	
Bomba	13	65/200A	65/200B	65/200B	80/200B	80/200B	80/200B	80/200B	100/200B	100/200B	100/200B	100/200B	100/200B	125/250A	125/250A	125/250A	
kWabs-mot		2,56-4,00	2,72-4,00	2,95-4,00	3,49-5,50	3,94-5,50	4,31-5,50	4,79-7,50	5,20-7,50	5,52-7,50	5,90-7,50	6,36-7,50	6,56-11,0	6,91-11,0	7,26-11,0	7,59-11,0	
Bomba	14	65/200B	65/200B	65/200B	80/200B	80/200B	80/200B	80/200B	80/250B	100/200B	100/250B	100/250B	125/250A	125/250A	125/250A	125/250A	
kWabs-mot		2,72-4,00	2,93-4,00	3,18-4,00	3,76-5,50	4,12-5,50	4,58-7,50	5,09-7,50	5,38-7,50	5,95-7,50	6,79-11,0	6,76-11,0	7,06-11,0	7,44-11,0	7,81-11,0	8,3-11,0	
Bomba	15	65/200B	65/200B	65/250B	80/200B	80/250A	80/250A	80/250A	80/250B	100/250B	100/250B	100/250B	125/250A	125/250A	125/250A	125/250A	
kWabs-mot		2,92-4,00	3,14-4,00	3,69-5,50	3,97-5,50	4,61-7,50	5,18-7,50	5,84-7,50	5,76-7,50	6,63-11,0	7,18-11,0	7,34-11,0	7,66-11,0	8,1-11,0	8,5-11,0	8,9-11,0	
Bomba	16	65/250B	65/250B	65/250B	80/250A	80/250A	80/250B	80/250B	80/250B	100/250B	100/250B	100/250B	125/250A	125/250A	125/250A	125/250A	
kWabs-mot		3,28-5,50	3,53-5,50	3,83-5,50	4,30-5,50	4,91-7,50	4,90-7,50	5,45-7,50	6,07-7,50	6,98-11,0	7,56-11,0	7,83-11,0	8,3-11,0	8,7-11,0	9,1-11,0	9,6-15,0	
Bomba	17	65/250B	65/250B	65/250B	80/250A	80/250A	80/250B	80/250B	80/250B	100/250B	100/250B	100/250B	125/250A	125/250A	125/250B	125/250B	
kWabs-mot		3,44-5,50	3,76-5,50	4,07-5,50	4,57-7,50	5,22-7,50	5,21-7,50	5,79-7,50	6,37-7,50	7,31-11,0	7,92-11,0	8,5-11,0	9,4-11,0	9,3-11,0	9,8-15,0	10,2-15,0	
Bomba	18	65/250B	65/250B	65/250B	80/250A	80/250A	80/250B	80/250B	80/250B	100/250B	100/250B	100/250B	100/250B	125/250B	125/250B	125/250B	
kWabs-mot		3,65-5,50	3,92-5,50	4,25-5,50	4,84-7,50	5,53-7,50	5,52-7,50	6,13-7,50	6,74-11,0	7,45-11,0	8,4-11,0	9,2-11,0	9,8-15,0	9,9-15,0	10,3-15,0	10,8-15,0	
Bomba	19	65/250B	65/250B	65/250B	80/250A	80/250A	80/250B	80/250B	80/250B	100/250B	100/250B	100/250B	100/250B	100/250B	125/250B	125/250B	
kWabs-mot		3,85-5,50	4,14-5,50	4,49-7,50	5,18-7,50	5,92-7,50	5,82-7,50	6,39-7,50	7,12-11,0	7,77-11,0	8,7-11,0	9,5-15,0	10,4-15,0	10,6-15,0	11,0-15,0	11,4-15,0	
Bomba	20	65/250B	65/250B	65/250B	80/250A	80/250A	80/250B	80/250B	80/250B	80/250B	80/250B	100/250B	100/250B	125/250B	125/250B	125/250B	
kWabs-mot		4,00-5,50	4,36-5,50	4,66-7,50	5,45-7,50	6,23-7,50	6,13-7,50	6,73-11,0	7,49-11,0	8,2-11,0	9,2-11,0	9,9-15,0	10,8-15,0	11,3-15,0	11,6-15,0	12,1-15,0	
Bomba	22	65/250B	65/250B	80/250A	80/250A	80/250A	80/250B	80/250B	80/250B	80/250B	100/250B	100/250B	125/250B	125/250B	125/250B	125/250B	
kWabs-mot		4,40-5,50	4,80-7,50	5,73-7,50	5,99-7,50	6,75-11,0	6,74-11,0	7,40-11,0	8,1-11,0	9,0-11,0	10,0-15,0	10,8-15,0	12,0-15,0	12,8-15,0	13,2-18,5	13,5-18,5	
Bomba	24	80/250B	80/250B	65/315B	65/315B	65/315B	65/315B	65/315B	80/250B	80/315B	80/315B	80/315B	80/315B	100/315B	100/315B	100/315B	
kWabs-mot		5,37-7,50	5,61-7,50	6,07-7,50	6,54-11,0	7,47-11,0	8,4-11,0	8,2-11,0	8,9-11,0	9,7-15,0	12,5-15,0	13,5-18,5	12,9-15,0	13,6-18,5	14,3-18,5	15,1-18,5	
Bomba	26	65/315B	65/315B	65/315B	65/315B	65/315B	65/315B	65/315B	65/315B	80/315B	80/315B	80/315B	80/315B	100/315B	100/315B	100/315B	
kWabs-mot		5,82-7,50	6,16-7,50	6,58-11,0	7,08-11,0	8,0-11,0	9,1-11,0	10,3-15,0	11,5-15,0	12,1-15,0	13,2-18,5	14,2-18,5	13,8-18,5	14,5-18,5	15,4-18,5	16,3-22,0	
Bomba	28	65/315B	65/315B	65/315B	65/315B	65/315B	65/315B	65/315B	65/315B	80/315B	80/315B	80/315B	80/315B	100/315B	100/315B	100/315B	
kWabs-mot		6,26-7,50	6,73-11,0	7,08-11,0	7,63-11,0	8,6-11,0	9,7-15,0	10,9-15,0	12,0-15,0	12,7-15,0	13,8-18,5	14,8-18,5	14,7-18,5	15,7-18,5	16,6-22,0	17,4-22,0	
Bomba	30	65/315B	65/315B	65/315B	65/315B	65/315B	65/315B	65/315B	65/315B	80/315B	80/315B	80/315B	80/315B	100/315B	100/315B	100/315B	
kWabs-mot		6,81-11,0	7,32-11,0	7,70-11,0	8,2-11,0	9,2-11,0	10,4-15,0	11,5-15,0	12,5-15,0	13,6-18,5	14,8-18,5	15,9-18,5	15,7-18,5	16,8-22,0	17,6-22,0	18,6-22,0	
Bomba	32	65/315B	65/315B	65/315B	65/315B	65/315B	65/315B	65/315B	65/315B	80/315B	80/315B	80/315B	80/315B	100/315B	100/315B	100/315B	
kWabs-mot		7,38-11,0	7,81-11,0	8,3-11,0	8,7-11,0	9,8-15,0	10,9-15,0	12,3-15,0	13,3-18,5	14,3-18,5	15,5-18,5	16,5-22,0	16,9-22,0	17,9-22,0	18,8-22,0	19,6-30,0	
Bomba	34	65/315B	65/315B	65/315B	65/315B	65/315B	65/315B	65/315B	80/315B	80/315B	80/315B	80/315B	80/315B	100/315B	100/315B	100/315B	
kWabs-mot		7,84-11,0	8,4-11,0	9,0-11,0	9,4-11,0	10,6-15,0	11,6-15,0	13,2-18,5	14,2-18,5	15,2-18,5	16,3-22,0	17,3-22,0	17,8-22,0	18,8-22,0	19,7-30,0	20,8-30,0	
Bomba	36	65/315B	65/315B	65/315B	65/315B	80/315B	80/315B	80/315B	80/315B	80/315B	80/315B	80/315B	80/315B	100/315B	100/315B	100/315B	
kWabs-mot		8,6-11,0	9,1-11,0	9,7-15,0	10,2-15,0	11,7-15,0	12,8-15,0	14,0-18,5	15,0-18,5	15,9-18,5	17,0-22,0	18,3-22,0	19,1-30,0	19,9-30,0	20,8-30,0	22,1-30,0	
Bomba	38	-	-	-	-	80/315B	80/315B	80/315B	80/315B	80/315B	80/315B	80/315B	80/315B	100/315B	100/315B	100/315B	
kWabs-mot		-	-	-	-	12,4-15,0	13,5-18,5	14,6-18,5	15,6-18,5	16,8-22,0	17,9-22,0	19,1-30,0	20,2-30,0	21,2-30,0	22,0-30,0	23,3-30,0	
Bomba	40	-	-	-	-	80/315B	80/315B	80/315B	80/315B	80/315B	80/315B	80/315B	80/315B	100/315B	100/315B	100/315B	
kWabs-mot		-	-	-	-	13,0-18,5	14,4-18,5	15,4-18,5	16,7-22,0	17,4-22,0	18,9-22,0	20,3-30,0	21,5-30,0	22,4-30,0	23,2-30,0	24,5-30,0	
Bomba	45	-	-	-	-	-	-	100/400B	100/400B	100/400B	100/400B	100/400B	100/400B	100/400B	100/400B	100/400B	
kWabs-mot		-	-	-	-	-	-	17,5-22,0	18,7-22,0	19,9-30,0	21,3-30,0	22,6-30,0	23,9-30,0	25,2-30,0	26,7-37,0	28,3-37,0	
Bomba	50	-	-	-	-	-	-	100/400B	100/400B	100/400B	100/400B	100/400B	100/400B	100/400B	100/400B	100/400B	
kWabs-mot		-	-	-	-												



Serie IN

Normalizadas DIN-24255

IN- a 1500 RPM

DATOS	H m	Q m ³ /h															
		190	200	220	240	260	280	300	320	340	360	380	400	450	500	550	
Bomba k/Wabs-mot	6	-	-	-	-	-	150/200B 6,10-7,50	150/200B 6,45-7,50	150/200B 6,71-11,0	150/200B 7,13-11,0	150/200B 7,55-11,0	150/200B 8,0-11,0	150/200B 8,6-11,0	-	-	-	
Bomba k/Wabs-mot	7	125/250A 4,65-7,50	150/200B 6,15-7,50	150/200B 5,99-7,50	150/200B 6,19-7,50	150/200B 6,53-11,0	150/200B 6,94-11,0	150/200B 7,34-11,0	150/200B 7,63-11,0	150/200B 8,1-11,0	150/200B 8,5-11,0	150/200B 9,1-11,0	150/200B 9,5-15,0	-	-	-	
Bomba k/Wabs-mot	8	125/250A 5,24-7,50	150/200B 6,92-11,00	150/200B 6,85-11,0	150/200B 6,98-11,0	150/200B 7,46-11,0	150/200B 7,93-11,0	150/200B 8,3-11,0	150/200B 8,6-11,0	150/200B 9,0-11,0	150/200B 9,6-15,0	-	-	-	-	-	
Bomba k/Wabs-mot	9	125/250A 5,75-7,50	125/250A 6,13-7,50	150/200B 7,71-11,0	150/200B 7,85-11,0	150/200B 8,4-11,0	150/200B 8,8-11,0	150/200B 9,2-11,0	150/200B 9,6-15,0	-	-	-	-	-	-	-	
Bomba k/Wabs-mot	10	125/250A 6,31-7,50	125/250A 6,65-11,0	150/200B 8,6-11,0	150/200B 8,8-11,0	150/200B 9,3-11,0	125/250B 9,9-15,0	-	-	150/250B 14,0-18,5	150/250B 15,6-18,5	150/250B 17,3-22,0	150/250B 19,1-30,0	-	-	-	
Bomba k/Wabs-mot	11	125/250A 6,86-11,0	125/250A 7,31-11,0	125/250A 8,0-11,0	125/250A 9,0-11,0	125/250A 10,0-15,0	125/250B 10,5-15,0	-	150/250B 13,7-18,5	150/250B 15,0-18,5	150/250B 16,3-22,0	150/250B 18,1-22,0	150/250B 20,0-30,0	-	-	-	
Bomba k/Wabs-mot	12	125/250A 7,40-11,0	125/250A 7,88-11,0	125/250A 8,8-11,0	125/250A 9,7-15,0	125/250A 10,4-15,0	125/250B 11,3-15,0	150/250B 13,3-18,5	150/250B 14,3-18,5	150/250B 15,9-18,5	150/250B 17,8-22,0	150/250B 19,1-30,0	150/250B 20,8-30,0	-	-	-	
Bomba k/Wabs-mot	13	125/250A 8,0-11,0	125/250A 8,4-11,0	125/250A 9,4-11,0	125/250B 10,1-15,0	125/250B 11,1-15,0	150/250B 13,1-18,5	150/250B 14,2-18,5	150/250B 15,3-18,5	150/250B 16,5-22,0	150/250B 20,1-30,0	150/250B 21,8-30,0	-	-	-	-	
Bomba k/Wabs-mot	14	125/250A 8,6-11,0	125/250A 9,1-11,0	125/250B 9,9-15,0	125/250B 10,8-15,0	125/250B 11,8-15,0	150/250B 14,1-18,5	150/250B 15,1-18,5	150/250B 16,1-22,0	150/250B 17,5-22,0	150/250B 19,1-30,0	150/250B 20,7-30,0	150/250B 22,8-30,0	-	-	-	
Bomba k/Wabs-mot	15	125/250A 9,4-11,0	125/250B 9,7-15,0	125/250B 10,6-15,0	125/250B 11,5-15,0	125/250B 12,5-15,0	150/250B 14,7-18,5	150/250B 15,7-18,5	150/250B 17,0-22,0	150/250B 18,3-22,0	150/250B 19,9-30,0	150/250B 21,6-30,0	150/250B 23,4-30,0	-	-	-	
Bomba k/Wabs-mot	16	125/250B 10,0-15,0	125/250B 10,4-15,0	125/250B 11,3-15,0	125/250B 12,3-15,0	125/250B 13,3-18,5	150/250B 15,3-18,5	150/250B 16,3-22,0	150/250B 17,7-22,0	150/250B 19,3-30,0	150/250B 20,7-30,0	150/250B 22,4-30,0	150/250B 24,2-30,0	-	-	-	
Bomba k/Wabs-mot	17	125/250B 10,6-15,0	125/250B 11,0-15,0	125/250B 12,0-15,0	125/250B 12,9-15,0	125/250B 14,0-18,5	150/250B 16,0-22,0	150/250B 16,9-22,0	150/250B 18,3-22,0	150/250B 19,9-30,0	150/250B 21,7-30,0	150/250B 23,5-30,0	150/250B 25,4-30,0	-	-	-	
Bomba k/Wabs-mot	18	125/250B 11,4-15,0	125/250B 11,8-15,0	125/250B 12,7-15,0	125/250B 13,7-18,5	125/250B 14,8-18,5	150/250B 16,7-22,0	150/250B 17,9-22,0	150/250B 19,1-30,0	150/250B 20,8-30,0	150/250B 22,8-30,0	150/250B 24,5-30,0	150/250B 26,2-30,0	-	-	-	
Bomba k/Wabs-mot	19	125/250B 12,0-15,0	125/250B 12,5-15,0	125/250B 13,4-18,5	125/250B 14,4-18,5	125/250B 15,7-18,5	150/250B 17,7-22,0	150/250B 18,7-22,0	150/250B 20,0-30,0	150/250B 21,5-30,0	150/250B 23,3-30,0	150/250B 25,2-30,0	150/250B 27,2-37,0	150/315B 30,0-37,0	150/315B 33,1-45,0	-	-
Bomba k/Wabs-mot	20	125/250B 12,6-15,0	125/250B 13,1-18,5	125/250B 14,3-18,5	125/250B 15,4-18,5	125/250B 16,5-22,0	150/250B 18,4-22,0	150/250B 19,5-30,0	150/250B 20,8-30,0	150/250B 22,3-30,0	150/250B 23,9-30,0	150/315B 26,2-30,0	150/315B 27,9-37,0	150/315B 33,1-45,0	150/315B 35,1-45,0	150/315B 41,6-55,0	-
Bomba k/Wabs-mot	22	125/250B 14,1-18,5	125/250B 14,6-18,5	125/250B 15,9-18,5	125/315B 18,7-22,0	125/315B 20,2-30,0	150/250B 20,2-30,0	150/250B 21,4-30,0	150/250B 22,8-30,0	150/315B 25,3-30,0	150/315B 27,0-37,0	150/315B 28,5-37,0	150/315B 30,0-37,0	150/315B 35,5-45,0	150/315B 41,6-55,0	-	-
Bomba k/Wabs-mot	24	100/315B 15,9-18,5	100/315B 16,8-22,0	125/315B 18,4-22,0	125/315B 20,1-30,0	125/315B 21,8-30,0	150/315B 22,9-30,0	150/315B 24,2-30,0	150/315B 25,8-30,0	150/315B 27,1-37,0	150/315B 28,7-37,0	150/315B 30,7-37,0	150/315B 32,3-37,0	150/315B 37,7-45,0	150/315B 44,2-55,0	-	-
Bomba k/Wabs-mot	26	100/315B 17,3-22,0	100/315B 18,2-22,0	125/315B 20,0-30,0	125/315B 21,5-30,0	125/315B 23,3-30,0	150/315B 24,8-30,0	150/315B 26,2-30,0	150/315B 27,6-37,0	150/315B 29,4-37,0	150/315B 31,1-37,0	150/315B 32,8-45,0	150/315B 34,6-45,0	150/315B 39,9-55,0	150/400B 51,7-75,0	-	-
Bomba k/Wabs-mot	28	100/315B 18,3-22,0	100/315B 19,3-30,0	125/315B 21,2-30,0	125/315B 23,2-30,0	125/315B 24,8-30,0	150/315B 26,7-37,0	150/315B 27,9-37,0	150/315B 29,8-37,0	150/315B 31,3-37,0	150/315B 33,1-45,0	150/315B 34,9-45,0	150/315B 37,2-45,0	150/315B 42,9-55,0	150/400B 57,8-75,0	-	-
Bomba k/Wabs-mot	30	100/315B 19,4-30,0	100/315B 20,4-30,0	125/315B 22,8-30,0	125/315B 24,5-30,0	125/315B 26,8-37,0	150/315B 28,3-37,0	150/315B 29,9-37,0	150/315B 31,5-37,0	150/315B 33,5-45,0	150/315B 35,5-45,0	150/315B 37,4-45,0	150/315B 39,4-45,0	150/400B 50,4-75,0	150/400B 58,4-75,0	-	-
Bomba k/Wabs-mot	32	100/315B 20,7-30,0	100/315B 21,8-30,0	125/315B 24,0-30,0	125/315B 26,2-30,0	125/315B 28,3-37,0	150/315B 30,1-37,0	150/315B 31,9-37,0	150/315B 33,6-45,0	150/315B 35,3-45,0	150/315B 37,4-45,0	150/315B 39,9-55,0	150/400B 42,0-55,0	150/400B 52,3-75,0	150/400B 60,6-75,0	-	-
Bomba k/Wabs-mot	34	100/315B 22,0-30,0	100/315B 23,2-30,0	125/315B 25,5-30,0	125/315B 27,8-37,0	125/315B 30,2-37,0	150/315B 32,9-45,0	150/315B 35,7-45,0	150/315B 37,5-45,0	150/315B 39,7-45,0	150/315B 45,1-55,0	150/400B 47,5-55,0	150/400B 54,9-75,0	150/400B 63,5-75,0	-	-	-
Bomba k/Wabs-mot	36	100/315B 23,0-30,0	100/315B 24,2-30,0	125/315B 27,0-37,0	125/315B 29,1-37,0	125/315B 31,5-37,0	150/315B 33,9-45,0	150/315B 35,9-45,0	150/315B 37,8-45,0	150/400B 41,7-55,0	150/400B 44,1-55,0	150/400B 46,6-55,0	150/400B 49,7-75,0	150/400B 57,3-75,0	150/400B 65,4-75,0	150/400B 77,1-90,0	-
Bomba k/Wabs-mot	38	100/315B 24,3-30,0	100/315B 25,6-30,0	125/315B 28,5-37,0	125/315B 30,7-37,0	125/315B 32,8-45,0	150/400B 37,4-45,0	150/400B 38,8-45,0	150/400B 41,4-55,0	150/400B 43,5-55,0	150/400B 46,6-55,0	150/400B 49,2-75,0	150/400B 51,8-75,0	150/400B 59,7-75,0	150/400B 69,0-90,0	150/400B 80,2-90,0	-
Bomba k/Wabs-mot	40	125/315B 26,5-37,0	125/315B 27,2-37,0	125/315B 30,0-37,0	125/400B 33,1-45,0	125/400B 36,3-45,0	150/400B 40,4-55,0	150/400B 43,1-55,0	150/400B 45,7-55,0	150/400B 48,4-55,0	150/400B 51,1-75,0	150/400B 54,5-75,0	150/400B 62,9-75,0	150/400B 71,7-90,0	150/400B 82-110	-	-
Bomba k/Wabs-mot	45	100/400B 29,5-37,0	100/400B 31,4-37,0	125/400B 34,6-45,0	125/400B 37,3-45,0	125/400B 40,4-55,0	150/400B 43,5-55,0	150/400B 46,0-55,0	150/400B 48,4-55,0	150/400B 51,7-75,0	150/400B 54,5-75,0	150/400B 57,5-75,0	150/400B 60,6-75,0	150/400B 69,0-90,0	150/400B 78,6-90,0	150/400B 90-110	-
Bomba k/Wabs-mot	50	100/400B 32,8-45,0	100/400B 34,5-45,0	125/400B 38,4-45,0	125/400B 41,4-55,0	125/400B 44,8-55,0	150/400B 51,1-75,0	150/400B 53,8-75,0	150/400B 57,2-75,0	150/400B 60,8-75,0	150/400B 63,9-75,0	150/400B 66,5-75,0	150/400B 75,7-90,0	150/400B 85-110	-	-	-
Bomba k/Wabs-mot	55	100/400B 36,0-45,0	100/400B 37,5-45,0	125/400B 42,8-55,0	125/400B 45,5-55,0	125/400B 49,3-75,0	150/400B 53,1-75,0	150/400B 56,2-75,0	150/400B 59,9-75,0	150/400B 62,9-75,0	150/400B 66,6-75,0	150/400B 69,4-90,0	150/400B 73,1-90,0	150/400B 82-110	-	-	-
Bomba k/Wabs-mot	60	125/400B 42,0-55,0	125/400B 43,6-55,0	125/400B 47,3-55,0	125/400B 50,3-75,0	125/400B 53,8-75,0	150/400B 58,7-75,0	150/400B 62,1-75,0	150/400B 65,4-75,0	150/400B 69,5-90,0	150/400B 72,7-90,0	150/400B 76,7-90,0	-	-	-	-	

Serie IN

Normalizadas DIN-24255



IN- a 3000 RPM

DATOS	H m	Q m ³ /h														
		6	8	10	12	14	16	18	20	22	24	26	28	30	35	
Bomba kWabs-mot	8	-	-	-	-	32/125A	32/125A	32/125A	32/125A	-	-	-	-	-	-	
Bomba kWabs-mot	10	-	-	-	32/125A	32/125A	32/125A	32/125A	32/125A	32/125A	-	-	-	-	-	
Bomba kWabs-mot	12	32/125A	32/125A	32/125A	32/125A	32/125A	32/125A	32/125A	32/125A	32/125B	32/125B	32/125B	-	-	40/125B	
Bomba kWabs-mot	14	32/125A	32/125A	32/125A	32/125A	32/125A	32/125A	32/125B	32/125B	32/125B	32/125B	32/125B	32/125B	32/125B	40/125B	40/125B
Bomba kWabs-mot	16	32/125A	32/125A	32/125A	32/125A	32/125A	32/125B	32/125B	32/125B	32/125B	32/125B	32/125B	32/125B	32/125B	40/125B	40/125B
Bomba kWabs-mot	18	32/125A	32/125A	32/125A	32/125A	32/125B	32/125B	32/125B	32/125B	32/125B	32/125B	32/125B	32/125B	32/125B	40/125B	40/125B
Bomba kWabs-mot	20	32/125A	32/125A	32/160A	32/125B	32/125B	32/125B	32/125B	32/125B	32/125B	32/125B	32/125B	32/125B	32/125B	40/125B	40/125B
Bomba kWabs-mot	22	32/160A	32/160A	32/160A	32/125B	32/125B	32/125B	32/125B	32/125B	32/125B	32/125B	32/125B	32/125B	32/125B	40/125B	40/125B
Bomba kWabs-mot	24	32/160A	32/160A	32/160A	32/125B	32/125B	32/125B	32/125B	32/125B	32/160B	32/160B	32/160B	40/125B	40/125B	40/125B	40/125B
Bomba kWabs-mot	26	32/160A	32/160A	32/160A	32/125B	32/125B	32/125B	32/125B	32/160B	32/160B	32/160B	32/160B	32/160B	32/160B	40/125B	40/125B
Bomba kWabs-mot	28	32/160A	32/160A	32/160B	32/160B	32/160B	32/160B	32/160B	32/160B	32/160B	32/160B	32/160B	32/160B	32/160B	40/160B	40/160B
Bomba kWabs-mot	30	32/160B	32/160B	32/160B	32/160B	32/160B	32/160B	32/160B	32/160B	32/160B	32/160B	32/160B	32/160B	32/160B	40/160B	40/160B
Bomba kWabs-mot	32	32/160A	32/160A	32/160B	32/160B	32/160B	32/160B	32/160B	32/160B	32/160B	32/160B	32/160B	32/160B	32/160B	40/160B	40/160B
Bomba kWabs-mot	34	32/160A	32/160A	32/160B	32/160B	32/160B	32/160B	32/160B	32/160B	32/160B	32/160B	32/160B	32/160B	32/160B	40/160B	40/160B
Bomba kWabs-mot	36	32/160A	32/160A	32/160B	32/160B	32/160B	32/160B	32/160B	32/160B	32/160B	32/160B	32/160B	32/160B	32/160B	40/160B	40/160B
Bomba kWabs-mot	38	32/160A	32/160A	32/160B	32/160B	32/160B	32/160B	32/160B	32/160B	32/160B	32/160B	32/160B	32/160B	32/160B	40/160B	40/160B
Bomba kWabs-mot	40	32/200A	32/200A	32/160B	32/160B	32/160B	32/160B	32/160B	32/160B	32/160B	32/160B	32/160B	40/160B	40/160B	40/160B	40/160B
Bomba kWabs-mot	45	32/200A	32/200A	32/160B	32/200A	32/200A	32/200A	32/200B	32/200B	32/200B	32/200B	32/200B	32/200B	32/200B	40/200B	40/200B
Bomba kWabs-mot	50	32/200A	32/200A	32/200A	32/200A	32/200A	32/200B	32/200B	32/200B	32/200B	32/200B	32/200B	32/200B	32/200B	40/200B	40/200B
Bomba kWabs-mot	55	32/200A	32/200A	32/200A	32/200A	32/200A	32/200B	32/200B	32/200B	32/200B	32/200B	32/200B	32/200B	32/200B	40/200B	40/200B
Bomba kWabs-mot	60	32/250B	32/250B	32/200B	32/200B	32/200B	32/200B	32/200B	32/200B	32/200B	32/200B	32/200B	40/200B	40/200B	40/200B	40/200B
Bomba kWabs-mot	65	32/250B	32/250B	32/250B	32/250B	32/250B	32/250B	40/200B	40/200B	40/200B	40/200B	40/200B	40/200B	40/200B	40/200B	40/200B
Bomba kWabs-mot	70	32/250B	32/250B	32/250B	32/250B	32/250B	32/250B	40/250A	40/250A	40/250A	40/250A	50/200B	50/200B	50/200B	50/200B	50/200B
Bomba kWabs-mot	75	32/250B	32/250B	32/250B	32/250B	32/250B	32/250B	40/250A	40/250A	40/250A	40/250A	50/250A	50/250A	50/250A	50/250B	50/250B
Bomba kWabs-mot	80	32/250B	32/250B	32/250B	32/250B	32/250B	32/250B	40/250A	40/250A	40/250A	40/250A	50/250A	50/250A	50/250A	50/250B	50/250B
Bomba kWabs-mot	85	32/250B	32/250B	32/250B	32/250B	32/250B	32/250B	40/250A	40/250A	40/250A	40/250A	50/250A	50/250A	50/250A	50/250B	50/250B
Bomba kWabs-mot	90	32/250B	32/250B	32/250B	32/250B	32/250B	32/250B	40/250A	40/250A	40/250A	40/250A	50/250A	50/250A	50/250A	50/250B	50/250B
Bomba kWabs-mot	95	32/250B	32/250B	32/250B	32/250B	32/250B	32/250B	40/250B	40/250B	40/250B	40/250B	40/250B	40/250B	40/250B	40/250B	40/250B
Bomba kWabs-mot	100	-	-	-	-	-	-	-	-	15,4-18,5	15,2-18,5	16,1-22,0	16,6-22,0	17,0-22,0	18,3-22,0	

Serie IN

Normalizadas DIN-24255

IN- a 3000 RPM

DATOS	H m	Q m ³ /h													
		40	45	50	55	60	65	70	75	80	90	100	110	120	130
Bomba kWabs-mot	8	-	40/125B 1,63-2,20	-	-	-	-	-	-	-	65/125B 3,02-4,00	-	-	-	-
Bomba kWabs-mot	10	40/125B 1,68-2,20	40/125B 1,95-3,00	40/125B 2,23-3,00	-	-	50/125B 2,64-4,00	-	65/125B 2,92-4,00	65/125B 3,11-4,00	65/125B 3,50-5,50	65/125B 3,89-5,50	-	-	-
Bomba kWabs-mot	12	40/125B 1,98-3,00	40/125B 2,26-3,00	40/125B 2,60-4,00	50/125B 2,57-4,00	50/125B 2,80-4,00	50/125B 3,04-4,00	65/125B 3,27-5,50	65/125B 3,41-5,50	65/125B 3,58-5,50	65/125B 3,98-5,50	65/125B 4,42-7,50	65/125B 5,14-7,50	-	-
Bomba kWabs-mot	14	40/125B 2,28-3,00	40/125B 2,60-4,00	40/125B 2,93-4,00	50/125B 2,96-4,00	50/125B 3,18-4,00	50/125B 3,44-5,50	50/125B 3,71-5,50	65/125B 3,72-5,50	65/125B 3,91-5,50	65/125B 4,40-7,50	65/125B 4,89-7,50	65/125B 5,52-7,50	-	-
Bomba kWabs-mot	16	40/125B 2,56-4,00	40/125B 2,93-4,00	40/125B 3,25-5,50	50/125B 3,33-5,50	50/125B 3,58-5,50	50/125B 3,83-5,50	50/125B 4,12-5,50	50/125B 4,48-7,50	50/125B 4,78-7,50	65/125B 4,97-7,50	65/125B 5,52-7,50	65/125B 6,15-7,50	65/125B 6,79-11,0	-
Bomba kWabs-mot	18	40/125B 2,84-4,00	40/125B 3,20-4,00	40/125B 3,61-5,50	50/125B 3,70-5,50	50/125B 3,92-5,50	50/125B 4,19-5,50	50/125B 4,52-7,50	50/125B 4,84-7,50	50/125B 5,23-7,50	65/125B 5,52-7,50	65/125B 6,13-7,50	65/125B 6,83-11,0	65/125B 7,45-11,0	-
Bomba kWabs-mot	20	40/125B 3,11-4,00	40/125B 3,50-5,50	40/125B 3,95-5,50	50/125B 4,05-5,50	50/125B 4,30-5,50	50/125B 4,60-7,50	50/125B 4,95-7,50	50/125B 5,31-7,50	50/125B 5,74-7,50	65/125B 6,13-7,50	65/125B 6,81-11,0	65/125B 7,49-11,0	65/125B 8,2-11,0	-
Bomba kWabs-mot	22	40/125B 3,43-5,50	50/125B 4,26-5,50	50/125B 4,54-5,50	50/125B 4,86-5,50	50/125B 5,16-7,50	50/125B 5,52-7,50	50/125B 6,02-7,50	50/125B 6,54-11,0	65/125B 6,62-11,0	65/125B 7,36-11,0	65/125B 8,7-11,0	65/160B 9,6-15,0	65/160B 10,7-15,0	80/160B 12,5-15,0
Bomba kWabs-mot	24	50/125B 3,96-5,50	50/125B 4,26-5,50	50/125B 4,54-5,50	50/125B 4,86-5,50	50/125B 5,16-7,50	50/125B 5,52-7,50	65/125B 6,02-7,50	65/125B 6,54-11,0	65/125B 6,62-11,0	65/125B 7,36-11,0	65/160B 8,7-11,0	65/160B 9,6-15,0	65/160B 10,7-15,0	80/160B 12,5-15,0
Bomba kWabs-mot	26	50/125B 4,36-5,50	50/125B 4,65-7,50	50/125B 5,01-7,50	65/125B 6,09-7,50	65/125B 6,25-7,50	65/125B 6,67-11,0	65/160B 6,70-11,0	65/160B 7,18-11,0	65/160B 7,66-11,0	65/160B 8,6-11,0	65/160B 9,4-11,0	65/160B 10,3-15,0	65/160B 11,3-15,0	80/160B 13,3-18,5
Bomba kWabs-mot	28	40/160B 4,24-5,50	40/160B 4,77-7,50	40/160B 5,37-7,50	40/160B 5,91-7,50	50/160A 6,45-7,50	50/160B 6,70-11,0	50/160B 7,22-11,0	50/160B 7,63-11,0	50/160B 8,1-11,0	50/160B 9,3-11,0	50/160B 10,0-15,0	50/160B 11,0-15,0	50/160B 12,2-15,0	80/160B 13,2-18,5
Bomba kWabs-mot	30	40/160B 4,54-7,50	40/160B 5,11-7,50	40/160B 5,68-7,50	40/160B 6,33-7,50	50/160A 6,91-11,0	50/160B 7,18-11,0	50/160B 7,63-11,0	50/160B 8,2-11,0	50/160B 8,7-11,0	50/160B 9,9-15,0	50/160B 10,6-15,0	50/160B 11,7-15,0	50/160B 12,9-15,0	80/160B 14,2-18,5
Bomba kWabs-mot	32	40/160B 4,84-7,50	40/160B 5,45-7,50	40/160B 6,06-7,50	40/160B 6,66-11,0	50/160A 7,27-11,0	50/160B 7,66-11,0	50/160B 8,1-11,0	50/160B 8,7-11,0	50/160B 9,3-11,0	50/160B 10,5-15,0	50/160B 11,8-15,0	50/160B 12,5-15,0	50/160B 13,6-18,5	80/160B 15,1-18,5
Bomba kWabs-mot	34	40/160B 5,15-7,50	40/160B 5,79-7,50	40/160B 6,35-7,50	40/160B 7,08-11,0	50/160A 7,72-11,0	50/160B 8,1-11,0	50/160B 8,6-11,0	50/160B 9,1-11,0	50/160B 9,8-15,0	50/160B 11,0-15,0	50/160B 12,0-15,0	50/160B 13,1-18,5	50/160B 14,4-18,5	80/160B 15,8-18,5
Bomba kWabs-mot	36	40/160B 5,53-7,50	40/160B 6,13-7,50	40/160B 6,72-11,0	40/160B 7,60-11,0	50/160B 8,1-11,0	50/160B 8,6-11,0	50/160B 9,2-11,0	50/160B 9,7-15,0	50/160B 10,3-15,0	50/160B 11,6-15,0	50/160B 12,7-15,0	50/160B 13,8-18,5	50/160B 15,1-18,5	80/160B 17,2-22,0
Bomba kWabs-mot	38	40/160B 5,83-7,50	40/160B 6,56-11,0	40/160B 7,61-11,0	40/160B 8,0-11,0	50/160B 8,5-11,0	50/160B 9,1-11,0	50/160B 9,7-15,0	50/160B 10,2-15,0	50/160B 10,9-15,0	50/160B 12,3-15,0	50/160B 13,4-18,5	50/160B 14,4-18,5	50/160B 17,3-22,0	80/160B 19,9-22,0
Bomba kWabs-mot	40	50/160B 6,92-11,0	50/160B 7,55-11,0	50/160B 8,0-11,0	50/160B 8,4-11,0	50/160B 9,0-11,0	50/160B 9,6-15,0	50/160B 10,9-15,0	50/160B 11,4-15,0	50/160B 11,8-15,0	50/160B 12,9-15,0	50/160B 14,2-18,5	50/160B 15,8-18,5	50/160B 17,0-22,0	80/160B 18,9-22,0
Bomba kWabs-mot	45	40/200B 7,11-11,0	40/200B 8,0-11,0	40/200B 9,3-11,0	40/200B 9,4-11,0	50/200A 10,4-15,0	50/200B 11,2-15,0	50/200B 11,9-15,0	50/200B 12,8-15,0	50/200B 13,6-18,5	50/200B 14,1-18,5	50/200B 15,7-18,5	50/200B 17,3-22,0	50/200B 18,9-22,0	80/200B 20,7-30,0
Bomba kWabs-mot	50	40/200B 7,90-11,0	40/200B 8,9-11,0	40/200B 9,5-11,0	40/200B 11,5-15,0	50/200A 11,4-15,0	50/200B 12,3-15,0	50/200B 13,1-18,5	50/200B 13,8-18,5	50/200B 14,7-18,5	50/200B 15,7-18,5	50/200B 17,5-22,0	50/200B 18,7-22,0	50/200B 20,7-30,0	80/200B 22,4-30,0
Bomba kWabs-mot	55	40/200B 8,7-11,0	40/200B 9,6-15,0	40/200B 10,7-15,0	40/200B 12,1-15,0	50/200B 12,7-15,0	50/200B 13,5-18,5	50/200B 14,2-18,5	50/200B 15,2-18,5	50/200B 16,2-22,0	50/200B 18,2-22,0	50/200B 19,2-30,0	50/200B 20,6-30,0	50/200B 22,3-30,0	80/200B 24,7-30,0
Bomba kWabs-mot	60	40/200B 9,5-11,0	40/200B 10,7-15,0	40/200B 11,7-15,0	40/200B 12,8-15,0	50/200B 13,8-18,5	50/200B 14,8-18,5	50/200B 15,5-18,5	50/200B 16,6-22,0	50/200B 17,7-22,0	50/200B 19,9-30,0	50/200B 21,5-30,0	50/200B 23,1-30,0	50/200B 24,8-30,0	80/200B 26,6-37,0
Bomba kWabs-mot	65	50/200B 11,4-15,0	50/200B 12,3-15,0	50/200B 13,0-18,5	50/200B 13,9-18,5	50/200B 15,0-18,5	50/200B 16,0-22,0	50/200B 16,8-22,0	50/200B 18,0-22,0	50/200B 18,9-22,0	50/200B 22,1-30,0	50/200B 23,6-30,0	50/200B 27,8-37,0	50/200B 29,5-37,0	80/200B 31,5-37,0
Bomba kWabs-mot	70	50/200B 12,3-15,0	50/200B 13,2-18,5	50/200B 14,2-18,5	50/200B 15,2-18,5	50/250A 17,1-22,0	50/250B 18,2-22,0	50/250B 19,3-30,0	50/250B 20,7-30,0	50/250B 22,1-30,0	50/250B 25,2-30,0	50/250B 27,2-37,0	50/250B 29,6-37,0	50/250B 32,2-37,0	80/250B 34,9-45,0
Bomba kWabs-mot	75	40/250B 13,9-18,5	40/250B 15,3-18,5	40/250B 16,5-22,0	40/250B 17,8-22,0	50/250A 18,6-22,0	50/250B 19,5-30,0	50/250B 20,7-30,0	50/250B 21,9-30,0	50/250B 23,4-30,0	50/250B 26,3-30,0	50/250B 29,2-37,0	50/250B 31,7-37,0	50/250B 34,1-45,0	80/250B 36,9-45,0
Bomba kWabs-mot	80	40/250B 15,0-18,5	40/250B 16,3-22,0	40/250B 17,9-22,0	40/250B 19,3-30,0	50/250A 19,8-30,0	50/250B 20,5-30,0	50/250B 21,8-30,0	50/250B 23,0-30,0	50/250B 24,6-30,0	50/250B 27,6-37,0	50/250B 31,1-37,0	50/250B 33,8-45,0	50/250B 36,3-45,0	80/250B 38,8-45,0
Bomba kWabs-mot	85	40/250B 16,3-22,0	40/250B 17,4-22,0	40/250B 19,0-30,0	40/250B 20,5-30,0	50/250A 22,4-30,0	50/250B 21,8-30,0	50/250B 23,2-30,0	50/250B 24,5-30,0	50/250B 25,7-30,0	50/250B 31,1-37,0	50/250B 33,6-45,0	50/250B 35,9-45,0	50/250B 38,6-45,0	80/250B 41,2-55,0
Bomba kWabs-mot	90	40/250B 17,2-22,0	40/250B 18,7-22,0	40/250B 20,1-30,0	40/250B 21,8-30,0	50/250A 23,7-30,0	50/250B 26,1-30,0	50/250B 28,1-37,0	50/250B 29,7-37,0	50/250B 30,7-37,0	50/250B 32,9-45,0	50/250B 35,5-45,0	50/250B 38,0-45,0	50/250B 40,9-55,0	80/250B 43,7-55,0
Bomba kWabs-mot	95	40/250B 18,5-22,0	40/250B 20,1-30,0	40/250B 21,6-30,0	40/250B 23,3-30,0	50/250A 27,7-37,0	50/250B 29,5-37,0	50/250B 30,2-37,0	50/250B 31,8-37,0	50/250B 32,9-45,0	50/250B 35,3-45,0	50/250B 38,1-45,0	50/250B 40,1-55,0	50/250A 43,1-55,0	80/250B 49,5-75,0
Bomba kWabs-mot	100	40/250B 19,8-30,0	40/250B 21,5-30,0	40/250B 22,7-37,0	40/250B 27,2-37,0	50/250A 29,7-37,0	50/250B 31,6-37,0	50/250B 31,8-37,0	50/250B 33,5-45,0	50/250B 34,6-45,0	50/250B 37,7-45,0	50/250B 45,4-55,0	50/250B 47,6-55,0	50/250B 49,5-75,0	80/250B 52,1-75,0

Serie IN

Normalizadas DIN-24255



IN- a 3000 RPM

DATOS	H m	Q m ³ /h													
		140	150	160	170	180	190	200	220	240	260	280	300	320	340
Bomba kWabs-mot	18	-	-	-	100/200A	100/200A	80/160B	-	-	-	-	-	-	-	-
Bomba kWabs-mot	20	-	100/200A	100/200A	80/160B	80/160B	80/160B	80/160B	-	-	-	-	-	-	-
Bomba kWabs-mot	22	100/200A	100/200A	80/160B	80/160B	80/160B	80/160B	80/160B	80/160B	-	-	-	-	-	-
Bomba kWabs-mot	24	80/160B	80/160B	80/160B	80/160B	80/160B	80/160B	80/160B	80/160B	80/160B	80/160B	-	-	-	-
Bomba kWabs-mot	26	80/160B	80/160B	80/160B	80/160B	80/160B	80/160B	80/160B	80/160B	80/160B	80/160B	80/160B	-	-	-
Bomba kWabs-mot	28	80/160B	80/160B	80/160B	80/160B	80/160B	80/160B	80/160B	80/160B	80/160B	80/160B	80/160B	-	-	-
Bomba kWabs-mot	30	80/160B	80/160B	80/160B	80/160B	80/160B	80/160B	80/160B	80/160B	80/160B	80/160B	80/160B	-	-	-
Bomba kWabs-mot	32	80/160B	80/160B	80/160B	80/160B	80/160B	80/160B	80/160B	80/160B	80/160B	100/200A	100/200B	100/200B	-	-
Bomba kWabs-mot	34	80/160B	80/160B	80/160B	80/160B	80/160B	80/160B	80/160B	80/160B	100/200A	100/200A	100/200B	100/200B	-	-
Bomba kWabs-mot	36	80/160B	80/160B	80/160B	80/160B	80/160B	80/160B	100/200A	100/200A	100/200B	100/200B	100/200B	100/200B	100/200B	-
Bomba kWabs-mot	38	80/160B	80/160B	100/200A	100/200A	100/200A	100/200A	100/200A	100/200B	100/200B	100/200B	100/200B	100/200B	100/200B	-
Bomba kWabs-mot	40	100/200A	100/200A	100/200A	80/200B	80/200B	80/200B	100/200A	100/200A	100/200B	100/200B	100/200B	100/200B	100/200B	100/200B
Bomba kWabs-mot	45	80/200B	80/200B	80/200B	80/200B	80/200B	80/200B	80/200B	100/200B	100/200B	100/200B	100/200B	100/200B	100/200B	100/200B
Bomba kWabs-mot	50	65/200B	80/200B	80/200B	80/200B	80/200B	80/200B	80/200B	80/200B	80/200B	80/200B	80/200B	80/200B	80/200B	80/200B
Bomba kWabs-mot	55	65/200B	80/200B	80/200B	80/200B	80/200B	80/200B	80/200B	100/200B	100/200B	100/200B	100/200B	100/200B	-	-
Bomba kWabs-mot	60	80/200B	80/200B	80/200B	80/200B	80/200B	80/200B	100/200B	100/200B	80/250B	100/250B	100/250B	-	-	-
Bomba kWabs-mot	65	80/200B	65/250B	80/250A	80/250B	80/250B	80/250B	80/250B	80/250B	80/250B	80/250B	100/250B	100/250B	100/250B	100/250B
Bomba kWabs-mot	70	65/250B	65/250B	80/250A	80/250B	80/250B	80/250B	80/250B	80/250B	80/250B	80/250B	100/250B	100/250B	100/250B	100/250B
Bomba kWabs-mot	75	65/250B	65/250B	80/250A	80/250B	80/250B	80/250B	80/250B	80/250B	80/250B	80/250B	100/250B	100/250B	100/250B	100/250B
Bomba kWabs-mot	80	65/250B	65/250B	80/250A	80/250B	80/250B	80/250B	80/250B	80/250B	80/250B	80/250B	100/250B	100/250B	100/250B	100/250B
Bomba kWabs-mot	85	65/250B	65/250B	80/250A	80/250B	80/250B	80/250B	80/250B	80/250B	80/250B	80/250B	100/250B	100/250B	100/250B	100/250B
Bomba kWabs-mot	90	65/250B	80/250A	80/250A	80/250B	80/250B	80/250B	80/250B	80/250B	80/250B	80/250B	100/250B	100/250B	100/250B	100/250B
Bomba kWabs-mot	95	80/250A	80/250A	80/250A	80/250B	80/250B	80/250B	80/250B	80/250B	80/250B	80/250B	-	-	-	-
Bomba kWabs-mot	100	80/250B	80/250B	80/250B	80/250B	80/250B	80/250B	80/250B	80/250B	80/250B	80/250B	-	-	-	-

Serie CS & CD

IN LINE simples y dobles



Construcción

- Centrífuga monocelular monobloc.
- Aspiración e Impulsión IN-LINE.
- Con cierre mecánico carbono-carburo silicio.
- Cuerpo en hierro fundido.
- Impulsor en polipropileno.
- Eje en acero inoxidable.
- Motor de rotor seco, trifásico a 230/400V de protección IP-54 y aislamiento clase F.
- Cota "L" = distancia entre bridas.



Funcionamiento

- Fluido AGUA LIMPIA.
- Temperatura del líquido: -10° a +110 °C
- Presión máxima en carcasa: 10 bar.
- Funcionamiento seguro y silencioso.
- Mínimo y fácil mantenimiento.
- Para servicios de climatización, calefacción y aire acondicionado en edificios, hoteles, etc.

Serie CS

IN LINE simples



TIPO DE BOMBA	P2 Potencia del motor		RPM	Simple ó Doble	Ø Orificios Asp.-Imp. DN	Cota L mm.	Peso en Kg.	Caudal en m3/hora												
	kW	HP						4	8	11	13	14	15	16	18	20				
	Altura manométrica en metros																			
CS2-32/160L/0,37	0,37	0,50	2900	Simple	32	260	26,5	8,8	5,8	1,9										
CS2-32/160M/0,55	0,55	0,75	2900	Simple	32	260	27,5	11,8	9,0	5,0	2,0									
CS2-32/160N/0,75	0,75	1,00	2900	Simple	32	260	31,5	15,0	13,0	9,0	6,0	3,1								
CS2-32/160P/1,1	1,10	1,50	2900	Simple	32	260	32,5	26,9	21,8	15,0	10,0	6,2	4,0							
CS2-40/120L/0,37	0,37	0,50	2900	Simple	40	250	27,0	7,8	6,9	5,5	4,2	3,7	3,0							
CS2-40/120M/0,55	0,55	0,75	2900	Simple	40	250	27,5	12,3	11,8	10,7	9,6	9,0	8,5	7,8	6,2					

H_m (Altura man. m.)

TIPO DE BOMBA	kW	HP	RPM	Simple ó Doble	Ø DN	"L"	Kg.	Caudal en m3/hora												
								4	8	12	16	20	24	28	30	32				
								CS2-40/160L/1,5	1,50	2,00	2900	Simple	40	320	34,5	18,7	18,5	18,2	17,8	16,1
CS2-40/160M/2,2	2,20	3,00	2900	Simple	40	320	46,5	22,1	22,0	21,9	21,5	20,0	18,0	16,0	15,0	13,9				
CS2-50/120L/0,75	0,75	1,00	2900	Simple	50	280	31,0	12,2	12,0	11,8	11,0	10,5	7,5	5,5	4,0	3,0				

H_m

TIPO DE BOMBA	kW	HP	RPM	Simple ó Doble	Ø DN	"L"	Kg.	Caudal en m3/hora										
								10	20	30	40	50	55	60	70	80		
								CS2-65/120L/1,5	1,50	2,00	2900	Simple	65	340	40,5	14,0	13,2	11,8
CS2-80/120L/2,2	2,20	3,00	2900	Simple	80	360	56,5	16,0	15,2	14,5	13,6	12,0	11,0	10,5	8,0	5,8		

H_m

TIPO DE BOMBA	kW	HP	RPM	Simple ó Doble	Ø DN	"L"	Kg.	Caudal en m3/hora										
								2	4	6	7	10	12	14	17	23		
								CS4-32/160L/0,25	0,25	0,33	1450	Simple	32	260	25,5	7,0	5,5	3,4
CS4-40/160L/0,37	0,37	0,50	1450	Simple	40	320	27,5	7,1	7,0	6,9	6,8	6,5	6,0	5,5	4,5	2,2		
CS4-50/120L/0,25	0,25	0,33	1450	Simple	50	280	30,0	3,6	3,4	3,3	3,2	2,8	2,4	1,9				

H_m

TIPO DE BOMBA	kW	HP	RPM	Simple ó Doble	Ø DN	"L"	Kg.	Caudal en m3/hora										
								8	16	24	32	40	48	54	60	70		
								CS4-50/160L/0,55	0,55	0,75	1450	Simple	50	340	32,5	7,2	6,8	5,7
CS4-65/160L/0,25	0,25	0,33	1450	Simple	65	340	30,5	3,6	3,2	2,8	1,8							
CS4-65/160M/0,37	0,37	0,50	1450	Simple	65	340	31,5	4,6	4,3	3,9	3,0	2,0						
CS4-65/160N/0,55	0,55	0,75	1450	Simple	65	340	35,5	6,0	5,8	5,4	4,7	3,7	2,3					
CS4-65/160P/0,75	0,75	1,00	1450	Simple	65	340	36,5	7,1	7,0	6,6	5,9	5,0	3,8					
CS4-80/160L/1,1	1,10	1,50	1450	Simple	80	360	51,5	7,2	7,1	6,9	6,6	6,2	5,8	5,0	4,7	3,6		

H_m

Serie CD

IN LINE dobles

TIPO DE BOMBA	P2 Potencia del motor		RPM	Simple ó Doble	Ø Orificios Asp.-Imp. DN	Cota L mm.	Peso en Kg.	Caudal en m3/hora												
	kW	HP						3	6	9	11	13	14	15	16	18				
								Altura manométrica en metros												
CD2-32/160L/0,37	0,37	0,50	2900	Doble	32	260	50,0	8,7	5,0	2,5										
CD2-32/160M/0,55	0,55	0,75	2900	Doble	32	260	52,0	11,8	9,9	6,0	2,0									
CD2-32/160N/0,75	0,75	1,00	2900	Doble	32	260	59,0	15,0	13,8	9,8	6,0									
CD2-32/160P/1,1	1,10	1,50	2900	Doble	32	260	60,5	26,0	23,0	16,8	12,0	6,0	2,8							
CD2-40/120L/0,37	0,37	0,50	2900	Doble	40	250	49,0	8,0	7,2	6,0	5,0	3,5	3,0							
CD2-40/120M/0,55	0,55	0,75	2900	Doble	40	250	51,0	12,4	12,0	11,0	9,9	9,0	8,0	7,2	6,6	5,0				

Hm (Altura man. m.)

TIPO DE BOMBA	kW	HP	RPM	Simple ó Doble	Ø DN	"L"	Kg.	Caudal en m3/hora												
								4	8	12	16	20	24	28	30	31				
CD2-40/160L/1,5	1,50	2,00	2900	Doble	40	320	65,0	18,2	18,0	17,8	16,1	14,5	12,2	9,9						
CD2-40/160M/2,2	2,20	3,00	2900	Doble	40	320	90,0	22,2	22,0	21,8	20,0	19,2	16,0	13,8	12,0					
CD2-50/120L/0,75	0,75	1,00	2900	Doble	50	280	58,0	12,0	11,5	10,7	9,5	7,8	5,9	3,9	3,0					

Hm

TIPO DE BOMBA	kW	HP	RPM	Simple ó Doble	Ø DN	"L"	Kg.	Caudal en m3/hora												
								10	20	30	40	50	52	60	70	78				
CD2-65/120L/1,5	1,50	2,00	2900	Doble	65	340	74,0	14,0	13,0	11,0	8,2	4,0								
CD2-80/120L/2,2	2,20	3,00	2900	Doble	80	260	106,0	16,0	15,0	14,0	13,0	11,5	11,0							

Hm

TIPO DE BOMBA	kW	HP	RPM	Simple ó Doble	Ø DN	"L"	Kg.	Caudal en m3/hora												
								2	4	6	7	10	12	14	15	17				
CD4-32/160L/0,25	0,25	0,33	1450	Doble	32	260	47,5	6,9	5,1	2,6	1,0									
CD4-40/160L/0,37	0,37	0,50	1450	Doble	40	320	51,0	7,2	7,0	6,9	6,7	6,1	5,7	4,9	4,5	3,7				
CD4-50/120L/0,25	0,25	0,33	1450	Doble	50	280	55,0	3,4	3,2	3,1	2,9	2,4	2,0	1,4	1,2					

Hm

TIPO DE BOMBA	kW	HP	RPM	Simple ó Doble	Ø DN	"L"	Kg.	Caudal en m3/hora											
								8	16	24	28	32	38	45	50	68			
CD4-50/160L/0,55	0,55	0,75	1450	Doble	50	340	62,0	7,2	6,8	5,7	4,9	4,0							
CD4-65/160L/0,25	0,25	0,33	1450	Doble	65	340	55,0	3,3	3,0	2,3	1,8	1,3							
CD4-65/160M/0,37	0,37	0,50	1450	Doble	65	340	57,0	4,4	4,1	3,5	3,0	2,5	1,5						
CD4-65/160N/0,55	0,55	0,75	1450	Doble	65	340	65,0	5,7	5,4	4,9	4,2	4,0	3,2	2,2					
CD4-65/160P/0,75	0,75	1,00	1450	Doble	65	340	67,0	7,0	6,8	6,3	5,9	5,5	4,5	3,6	2,6				
CD4-80/160L/1,1	1,10	1,50	1450	Doble	80	360	97,0	7,3	7,1	6,8	6,7	6,6	6,2	5,7	5,3	3,2			

Hm

Serie **FILTER**

Autoaspirantes con prefiltro

Para piscinas



Construcción

- Cuerpo de bomba y prefiltro en polipropileno.
- Impulsor de Noryl.
- Con cierre mecánico.
- Eje de acero inoxidable.
- Motor de protección IP-55 a 2800 rpm. Motores monofásicos con condensador y protector térmico.

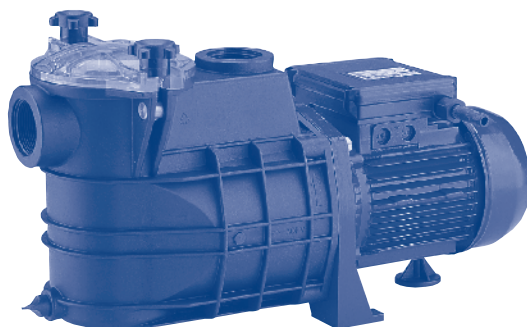

Funcionamiento

- Limpiafondos y purificación de aguas de piscinas.
- Poder de autoaspiración de 5 metros.
- Instalación simple.
- Funcionamiento seguro y silencioso.
- Fácil inspección y limpieza del cestillo.
- Tapa transparente y palomillas de cierre.
- Sirven para agua de mar.

***La tabla de valores Altura/Caudal se representa al revés que el resto de las series del catálogo.

TIPO DE BOMBA	P2 Potencia del motor		Corriente		Ø Orificios Asp.-Imp. "G	Peso en Kg	***Altura manométrica en metros***								
	kW	HP	Clase	Tensión Voltios			4	6	8	10	12	14	16	18	
					Caudal en m ³ /hora										
FILTER-33M	0,25	0,33	Mon	230	1 1/2" - 1 1/2"	9,0	12,8	10,6	8,0	5,2	2,5				
FILTER-51M	0,37	0,50	Mon	230	1 1/2" - 1 1/2"	9,5	14,0	12,5	10,0	7,5	4,9	2,0			
FILTER-81M	0,60	0,80	Mon	230	1 1/2" - 1 1/2"	10,9	16,5	15,0	12,8	10,3	7,4	4,1	0,2		
FILTER-81T2	0,60	0,80	Trif	230/400	1 1/2" - 1 1/2"	10,8	16,5	15,0	12,8	10,3	7,4	4,1	0,2		
FILTER-101M	0,75	1,00	Mon	230	1 1/2" - 1 1/2"	11,5	19,0	18,0	16,4	13,9	11,0	7,3	1,0		
FILTER-101T2	0,75	1,00	Trif	230/400	1 1/2" - 1 1/2"	10,5	19,0	18,0	16,4	13,9	11,0	7,3	1,0		
FILTER-151M	1,10	1,50	Mon	230	2 1/2" - 2 1/2"	14,5	33,0	29,0	26,0	21,5	15,0	8,0			
FILTER-151T2	1,10	1,50	Trif	230/400	2 1/2" - 2 1/2"	14,5	33,0	29,0	26,0	21,5	15,0	8,0			
FILTER-201M	1,50	2,00	Mon	230	2 1/2" - 2 1/2"	15,5	38,0	34,4	32,0	27,5	22,5	11,5			
FILTER-201T2	1,50	2,00	Trif	230/400	2 1/2" - 2 1/2"	15,5	38,0	34,4	32,0	27,5	22,5	11,5			
FILTER-300T2	2,20	3,00	Trif	230/400	2 1/2" - 2 1/2"	18,0	56,4	48,4	41,0	33,0	25,5	16,0	9,0		
FILTER-400T2	3,00	4,00	Trif	230/400	2 1/2" - 2 1/2"	20,0	69,0	68,0	60,0	52,0	44,5	37,0	27,0	5,0	

Presión más habitual en bombas de piscinas

Serie PF-BLOC

Normalizadas con prefiltro Para piscinas



Para bombeos superiores a la FILTER

- Para bombeo de caudales superiores a los proporcionados por la Serie FILTER, es posible utilizar bombas de las Series NBC, NORMABLOC N- e IN, incorporándoles un Prefiltro de los indicados en el apartado de accesorios de este mismo catálogo.

Criterios de selección

- Seleccionar la Bomba para el Caudal y Altura solicitado poniendo especial cuidado en que la boca de aspiración de la Bomba corresponda a una de las bocas del prefiltro DN-65, DN-80, DN-100 y DN-125, y que a Caudal "0" la presión dada por la Bomba no sobrepase la admisible por el filtro.
- Con las Series NORMABLOC N- e IN es posible seleccionar Bombas a 1.450 r.p.m.

Como ejemplo presentamos algunas de las posibilidades de selección existentes.

MODELO DE PREFILTRO	Caudal m ³ /h a 1 Kg/cm ²								
	66	80	100	120	130	140	150	170	180
	MODELO DE BOMBA SUGERIDO								
PF-65	NBC-50/125/3	N2-50/125/B4	N2-50/125B/5,5						
PF-80				NBC-65/125/5,5	N2-65/125B/7,5				
PF-100						N4-80/250B/7,5			NBC-80/160/11
PF-125							N4-100/200B/5,5	N4-100/200B/7,5	

Suministro

- El suministro se realiza sin montar el Prefiltro en la Bomba, pero este lleva todos los elementos para su correcto montaje, juntas y tornillos.

Serie PKO



Dosificadoras electrónicas de impulsos De membrana con regulador analógico

Construcción

- Electromagneto con circuito electrónico.
- Nuevo diseño de válvulas sin elastómeros en contacto con el fluido.
- Todos los modelos incluyen:
 - Tres tubos (aspiración, impulsión y purga)
 - Válvula de inyección y tornillos de fijación.
 - Racord de conexión.
 - Cable eléctrico (2 metros aprox.)

Ver alcance de suministro en Tabla, según modelo de bomba.



Funcionamiento

- Caudal regulable de 0 a 100%.
- Temperatura de funcionamiento: -10° a +40 °C
- Corriente monofásica 230 V (-10% +15%)
Valida para 50 ó 60 Hz.
- Aislamiento: Clase F
- Protección IP-65
- Bombeo de todo tipo de fluidos químicos, dosificación de piscinas, riego por goteo, etc.



TIPO DE BOMBA	Pot. Watt	Corriente			Ø Conex. Int/Ext mm	Máxima Frecuencia Impulsos por min	Peso en Kg	Presión (bar)							
		Clavija	Conex. sondas	Pie base				1	2	4	5	8	10	12	
								Caudal máximo en litros/hora							
AKS603ASP	12,2	NO	NO	NO	4 / 6	160	1,7	8,1	8,0	7,5	7,0	6,0	5,0	4,0	
AKL603	12,2	SI	SI	NO	4 / 6	160	1,7	8,1	8,0	7,5	7,0	6,0	5,0	4,0	
AKL800	23,9	SI	SI	SI	4 / 6	320	3,1	18,0	17,0	16,0	15,0	12,0	10,0	7,0	
AKL803	22,2	SI	SI	SI	8 / 12	300	3,2	54,0	40,0	25,0	20,0				

Serie CA

Autoaspirante de anillo líquido Gasóleo o aceite

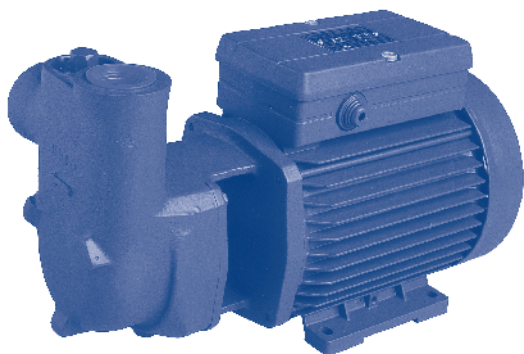

Construcción

- Monobloc, horizontal.
- Cierre mecánico.
- Cuerpo en hierro fundido.
- Impulsor en bronce.
- Eje de acero inoxidable.
- Motor a 2900 rpm, de protección IP-44.
Motores monofásicos con condensador y protector térmico.

Funcionamiento

- Fluidos: AGUA o GASOLEO LIMPIOS.
- Temperatura máxima 90 °C.
- Presión máxima en carcasa 6 bar.
- Funcionamiento seguro y silencioso.
Se recomienda instalar en la aspiración un filtro para la limpieza del fluido.

TIPO DE BOMBA	P2 Potencia del motor		Corriente		Ø Orificios Asp.-Imp. "G	Peso en Kg	Caudal en litros/hora										
	kW	HP	Clase	Tensión Voltios			125	250	375	500	750	1000	1250	1500	2000	2500	
							Altura manométrica en metros										
CA-20M	0,15	0,20	Mon	230	1/2" - 1/2"	7	20	18	16	13	6,5						
CA-20T2	0,15	0,20	Trif	230/400	1/2" - 1/2"	5	20	18	16	13	6,5						
CA-50M	0,37	0,50	Mon	230	3/4" - 3/4"	10			36	35	31,5	29	26	22	14		
CA-50T2	0,37	0,50	Trif	230/400	3/4" - 3/4"	18			36	35	31,5	29	26	22	14		
CA-75M	0,55	0,75	Mon	230	1" - 1"	12					42	40	37	34	30	24	16
CA-75T2	0,55	0,75	Trif	230/400	1" - 1"	10					42	40	37	34	30	24	16

Serie RC



De engranajes para líquidos viscosos Gasóleo o aceite

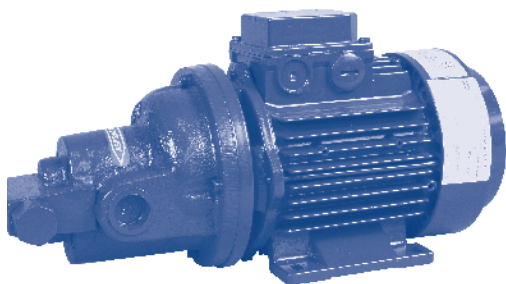

Construcción

- Monobloc, horizontal
- Cuerpo y tapa en hierro fundido
- Engranajes helicoidales de acero especial
- Eje de acero inoxidable
- Incorpora válvula by-pass de seguridad
- Motor de protección IP-55, a 1.450 r.p.m.

Funcionamiento

- Bomba de desplazamiento positivo
- Fluidos viscosos y limpios (fuel, gasóleo, etc)
Se recomienda instalar en la aspiración un filtro que evite la entrada de impurezas.

TIPO DE BOMBA	P2 Potencia del motor		Corriente		Ø Orificios Asp.-Imp. "G"	Peso en Kg	Presión en bar			
	kW	HP	Clase	Tensión Voltios			0	2	4	6
							Caudal en litros/hora			
RC-00	0,37	0,5	Trif	230/400	3/4" - 3/4"	13	370	360	340	320
RC-01	0,75	1,0	Trif	230/400	1" - 1"	18	1.020	1.000	980	960

Serie CCX

Centrífugas de 1 impulsor

En acero inoxidable

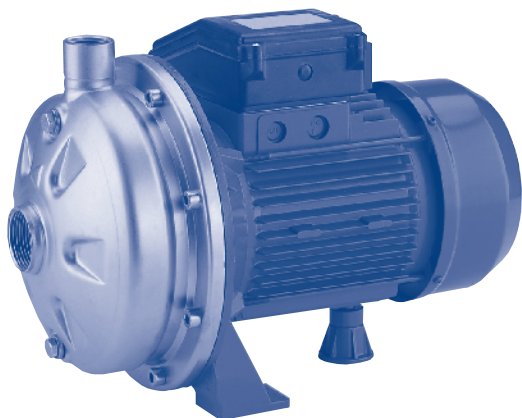

Construcción

- Monobloc, horizontal.
- Con cierre mecánico.
- Cuerpo e impulsor en acero inoxidable AISI-304.
- Eje motor en acero inoxidable AISI-304.
- Soporte y carcasa motor en aluminio.
- Motor de protección IP-55 a 2800 rpm.
Motores monofásicos con condensador y protector térmico.

Funcionamiento

- Temperatura máxima:
 - Tamaños CCX-70...y CCX-90...: 60 °C
 - Resto de tamaños: 90 °C
- Presión máxima en carcasa: 8 bar.
- Funcionamiento seguro y silencioso.

Aplicaciones

- Para abastecimientos de aguas
- Grupos de presión
- Tratamiento de aguas
- Torres de refrigeración
- Líquidos industriales, regadíos,...

TIPO DE BOMBA	P2 Potencia del motor		P1 Pabs kW	Corriente		Ø Orificios Asp.-Imp. "G.	Peso en Kg	Caudal en m ³ /hora												
	kW	HP		Clase	Tensión Voltios			Altura manométrica en metros												
			1,2			2,4	3,6	4,8	7,2	9,0	9,6	10,8	15,0							
CCX-70/50M	0,37	0,50	0,69	Mon	230	1 1/4" - 1"	9,5	21,5	20,3	18,8	17,0									
CCX-70/75M	0,55	0,75	1,03	Mon	230	1 1/4" - 1"	10,5	30,3	28,0	25,7	23,0									
CCX-90/100M	0,75	1,00	1,27	Mon	230	1 1/4" - 1"	11,5	30,6	29,0	27,3	25,2	21,7								
CCX-90/100T2	0,75	1,00	1,19	Trif	230/400	1 1/4" - 1"	11,5	30,6	29,0	27,3	25,2	21,7								
CCX-120/75M	0,55	0,75	0,97	Mon	230	1 1/4" - 1"	10,5	22,3	21,5	20,7	19,7	17,5	15,5	14,8	13,2					
CCX-120/120M	0,88	1,20	1,46	Mon	230	1 1/4" - 1"	12,0	31,8	30,6	29,3	28,0	25,0	22,6	21,7						
CCX-120/120T2	0,88	1,20	1,43	Trif	230/400	1 1/4" - 1"	12,0	31,8	30,6	29,3	28,0	25,0	22,6	21,7						
CCX-120/200M	1,50	2,00	2,06	Mon	230	1 1/4" - 1"	16,5	39,5	38,3	37,0	35,8	32,5	29,7	28,7						
CCX-120/200T2	1,50	2,00	2,00	Trif	230/400	1 1/4" - 1"	15,0	39,5	38,3	37,0	35,8	32,5	29,7	28,7						
CCX-200/120M	0,88	1,20	1,30	Mon	230	1 1/2" - 1"	12,0	23,5	23,0	22,2	21,7	20,2	19,0	18,6	17,8	14,0				
CCX-200/120T2	0,88	1,20	1,28	Trif	230/400	1 1/2" - 1"	11,5	23,5	23,0	22,2	21,7	20,2	19,0	18,6	17,8	14,0				
CCX-200/200M	1,50	2,00	2,15	Mon	230	1 1/2" - 1"	15,5	33,8	33,2	32,6	32,0	30,7	29,6	29,1	28,3	25,0				
CCX-200/200T2	1,50	2,00	2,02	Trif	230/400	1 1/2" - 1"	15,0	33,8	33,2	32,6	32,0	30,7	29,6	29,1	28,3	25,0				
CCX-200/250T2	1,80	2,50	2,76	Trif	230/400	1 1/2" - 1"	16,5	41,0	40,0	39,1	38,0	36,0	34,6	34,0	33,0	29,0				

Serie MCX

Centrífugas de 2 impulsores

En acero inoxidable



Construcción

- Monobloc, horizontal.
- Con cierre mecánico.
- Cuerpo, impulsores y difusores en AISI-304.
- Eje motor en acero inoxidable AISI-304.
- Soporte y carcasa motor en aluminio.
- Motor de protección IP-55 a 2800 rpm.
Motores monofásicos con condensador y protector térmico.

Funcionamiento

- Temperatura máxima: 90 °C
- Presión máxima en carcasa: 8 bar.
- Funcionamiento seguro y silencioso.

Aplicaciones

- Para abastecimientos de aguas
- Grupos de presión
- Tratamiento de aguas
- Torres de refrigeración
- Líquidos industriales, regadíos,...

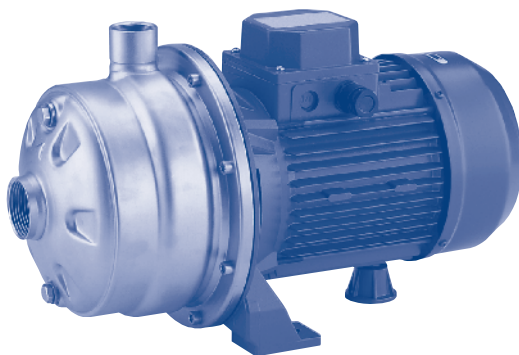

TIPO DE BOMBA	P2 Potencia del motor		P1 Pabs kW	Corriente		Ø Orificios Asp.-Imp. "G"	Peso en Kg	Caudal en m ³ /hora												
	kW	HP		Clase	Tensión Voltios			Altura manométrica en metros												
			1,2			2,4	3,6	4,8	7,2	9,0	9,6	10,8	15,0							
MCX-70/100M	0,75	1,00	1,25	Mon	230	1 1/4" - 1"	12,5	38,5	35,0	31,5	27,0									
MCX-70/100T2	0,75	1,00	1,18	Trif	230/400	1 1/4" - 1"	12,3	38,5	35,0	31,5	27,0									
MCX-70/120M	0,88	1,20	1,50	Mon	230	1 1/4" - 1"	13,5	45,5	41,0	36,0	31,0									
MCX-70/120T2	0,88	1,20	1,50	Trif	230/400	1 1/4" - 1"	13,3	45,5	41,0	36,0	31,0									
MCX-70/150M	1,10	1,50	1,78	Mon	230	1 1/4" - 1"	16,0	54,5	50,5	46,0	40,0									
MCX-70/150T2	1,10	1,50	1,70	Trif	230/400	1 1/4" - 1"	15,0	54,5	50,5	46,0	40,0									
MCX-70/200M	1,50	2,00	2,30	Mon	230	1 1/4" - 1"	18,4	63,4	59,2	54,5	49,0									
MCX-70/200T2	1,50	2,00	2,20	Trif	230/400	1 1/4" - 1"	18,0	63,4	59,2	54,5	49,0									
MCX-120/150M	1,10	1,50	1,80	Mon	230	1 1/4" - 1"	15,0	44,5	43,0	41,5	39,5	35,0	31,0							
MCX-120/150T2	1,10	1,50	1,70	Trif	230/400	1 1/4" - 1"	14,3	44,5	43,0	41,5	39,5	35,0	31,0							
MCX-120/200M	1,50	2,00	2,35	Mon	230	1 1/4" - 1"	17,0	53,5	51,5	49,5	47,0	42,0	37,5							
MCX-120/200T2	1,50	2,00	2,20	Trif	230/400	1 1/4" - 1"	16,0	53,5	51,5	49,5	47,0	42,0	37,5							
MCX-120/300T2	2,20	3,00	2,85	Trif	230/400	1 1/4" - 1"	23,5	61,3	59,3	57,0	54,6	49,0	44,0							
MCX-120/400T2	3,00	4,00	3,50	Trif	230/400	1 1/4" - 1"	26,0	70,0	68,5	66,5	64,0	57,5	52,0							
MCX-200/300T2	2,20	3,00	3,05	Trif	230/400	1 1/2" - 1"	25,0	54,5	53,5	52,0	51,0	48,0	45,5	44,0	42,6	40,0				
MCX-200/400T2	3,00	4,00	3,85	Trif	230/400	1 1/2" - 1"	24,9	65,0	64,0	62,0	61,0	58,0	55,0	54,0	52,2	49,3				
MCX-200/500T2	3,70	5,00	4,60	Trif	230/400	1 1/2" - 1"	31,5	74,0	72,8	71,5	70,0	67,0	64,0	63,0	61,3	57,8				

Serie INOXJET

Autoaspirantes con sistema JET-Venturi
En acero inoxidable

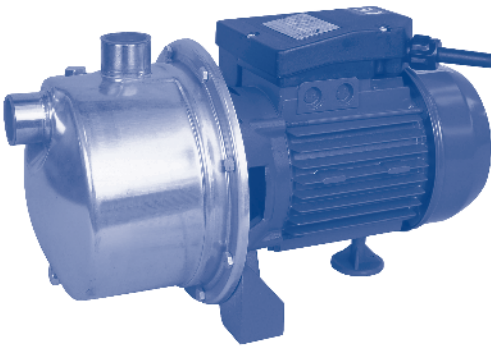

Construcción

- Monobloc, horizontal.
- Cuerpo e impulsor en acero inoxidable AISI-304.
- Eje en acero inoxidable AISI-416.
- Difusor de noryl.
- Cierre mecánico.
- Motor a 2900 rpm monofásico de protección IP-44, condensador protector térmico.

Funcionamiento

- Fluido AGUA LIMPIA.
- Temperatura máxima 50 °C.
- Presión máxima en carcasa 6 bar.
- Funcionamiento seguro y silencioso.

TIPO DE BOMBA	P2 Potencia del motor		Corriente		Ø Orificios Asp.-Imp. "G"	Peso en Kg	Caudal en litros/hora						
	kW	HP	Clase	Tensión Voltios			500	1000	1500	2000	2500	3000	3500
	Altura manométrica en metros												
INOXJET-80M	0,60	0,8	Mon	230	1" - 1"	10	40	33	26	18	10	2	
INOXJET-100M	0,75	1,0	Mon	230	1" - 1"	11	44	39	35	30	24	15	2

Serie NBX



Monobloc con motor de eje prolongado En acero inoxidable (basada en DIN-24255)

Construcción

- Monobloc, horizontal, basada en DIN 24255.
- Bridas DIN PN-10.
- Con cierre mecánico.
- Cuerpo, impulsor y tapa en acero inoxidable AISI-304.
- Eje inoxidable AISI-304, prolongación del rotor.
- Motor de protección IP-55 a 2900 rpm.

Funcionamiento

- Temperatura máxima: 90 °C
- Presión máxima en carcasa: 10 bar.

Aplicaciones

- Para abastecimientos de aguas.
- Grupos de presión
- Tratamiento de aguas
- Torres de refrigeración
- Líquidos de procesos industriales
- Aire acondicionado, calefacción, equipos de lavado industrial, regadíos,...

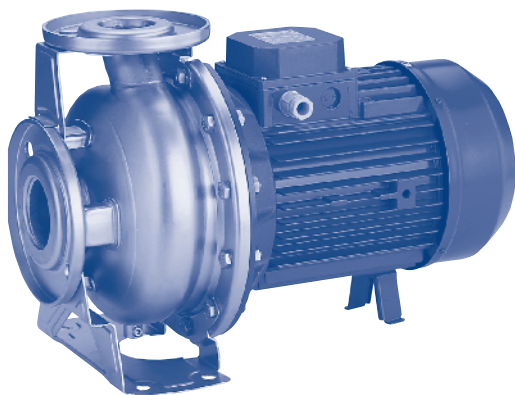

Serie NBX

Monobloc con motor de eje prolongado

En acero inoxidable (basada en DIN-24255)

TIPO DE BOMBA	P2 potencia del motor		Tensión trifás.	Bocas de Asp.-Imp.		Peso en Kg	Caudal en m ³ /hora									
	kW	HP	Volt.	DNs	DNi		Altura manométrica en metros									
							2	4	6	8	10	12	14	16	18	20
NBX-32/125/1,1	1,10	1,50	230/400	50	32	23	22,1	21,7	21,0	20,3	19,5	18,5	17,5	16,2	14,5	13,0
NBX-32/160/1,5	1,50	2,00	230/400	50	32	24	29,1	28,7	28,0	27,0	25,8	24,5	22,8	21,0	19,0	17,0
NBX-32/160/2,2	2,20	3,00	230/400	50	32	26	26,6	36,2	35,5	34,8	33,8	32,5	31,2	29,5	27,5	25,5
NBX-32/200/3	3,00	4,00	230/400	50	32	32	44,1	43,5	42,5	41,5	40,2	38,5	36,2	33,8	31,5	29,0
NBX-32/200/4	4,00	5,50	230/400	50	32	34	54,6	54,0	53,0	52,0	50,8	49,5	47,8	45,8	43,5	41,0
NBX-32/200/5,5	5,50	7,50	400/690	50	32	47	70,1	69,7	69,0	68,1	66,9	65,5	63,8	62,0	60,0	57,3

TIPO DE BOMBA	P2 potencia del motor		Tensión trifás.	Bocas de Asp.-Imp.		Peso en Kg	Caudal en m ³ /hora										
	kW	HP	Volt.	DNs	DNi		Altura manométrica en metros										
							12	15	18	20	24	27	30	33	36	39	42
NBX-40/125/1,5	1,50	2,00	230/400	65	40	29	18,2	17,5	17,0	16,0	15,0	14,0	12,5	11,0	9,5	8,0	6,0
NBX-40/125/2,2	2,20	3,00	230/400	65	40	31	26,0	25,0	24,2	23,0	22,0	21,0	19,0	17,5	16,0	14,3	13,0
NBX-40/160/3	3,00	4,00	230/400	65	40	36	30,0	39,0	28,5	27,3	26,2	25,0	24,0	22,5	21,0	19,2	17,5
NBX-40/160/4	4,00	5,50	230/400	65	40	38	37,7	37,0	36,0	35,0	34,0	33,0	31,3	30,0	28,5	27,0	25,0
NBX-40/200/5,5	5,50	7,50	400/690	65	40	51	45,5	45,0	44,0	43,5	42,0	41,0	40,0	38,5	37,0	35,5	34,0
NBX-40/200/7,5	7,50	10,00	400/690	65	40	53	56,5	56,0	55,3	55,0	53,5	52,5	51,2	50,0	48,5	47,0	45,0
NBX-40/200/11	11,00	15,00	400/690	65	40	67	71,0	70,0	69,3	68,0	67,5	66,2	65,0	63,5	62,0	60,0	58,0

TIPO DE BOMBA	P2 potencia del motor		Tensión trifás.	Bocas de Asp.-Imp.		Peso en Kg	Caudal en m ³ /hora											
	kW	HP	Volt.	DNs	DNi		Altura manométrica en metros											
							24	27	30	33	36	39	42	48	54	60	66	72
NBX-50/125/3	3,00	4,00	230/400	65	50	36	20,5	20,0	19,5	19,0	18,5	18,0	17,3	15,5	13,9	12,3	10,2	8,0
NBX-50/125/4	4,00	5,50	230/400	65	50	40	26,0	25,9	25,7	25,3	25,0	24,2	23,3	22,5	20,8	19,0	16,5	14,0
NBX-50/160/5,5	5,50	7,50	400/690	65	50	55	31,0	30,5	30,0	29,5	29,0	28,0	27,6	25,7	23,9	22,0	20,0	18,0
NBX-50/160/7,5	7,50	10,00	400/690	65	50	61	39,0	38,5	38,0	37,5	37,0	36,5	36,0	34,5	32,8	31,0	28,5	26,0
NBX-50/200/9,2	9,20	12,50	400/690	65	50	68			50,0	49,5	49,0	48,4	47,5	46,0	43,5	41,0	37,5	34,0
NBX-50/200/11	11,00	15,00	400/690	65	50	70			56,0	55,5	55,0	54,5	53,8	52,0	50,0	48,0	45,0	42,0
NBX-50/200/15	15,00	20,00	400/690	65	50	110			70,0	69,5	69,0	68,5	68,0	66,0	64,0	62,0	59,5	57,0

Serie SILEN

Multicelular vertical

Inoxidable con difusores en noryl



Construcción

- Centrífuga vertical multietapa.
 - Cuerpos en hierro fundido.
 - Incluye contrabridas en hierro fundido.
 - Camisa exterior en acero inoxidable AISI-304.
 - Impulsores y difusores en noryl reforzado.
 - Eje en acero inoxidable AISI-303.
 - Cierre mecánico.
 - Motor de protección IP-44.
- Motores monofásicos con condensador permanente y protector térmico.*

Funcionamiento

- Fluidos limpios.
- Temperatura máxima del líquido bombeado 50 °C.
- Equipos automáticos de presión, maquinaria de lavado a presión, elevaciones de agua, pequeños regadíos, etc.
- Fácil instalación.
- Mínimo mantenimiento.
- Muy silenciosas.



TIPO DE BOMBA	P2 Potencia del motor		P1 Pabs kW	Corriente		Ø Orificios Asp.-Imp. " G	Peso en Kg	Caudal en m ³ /hora									
	kW	HP		Clase	Tensión Voltios			Altura manométrica en metros									
	0	1	2			3	4	5	6	7	8	8,4					
SILEN-05/08/250T	1,85	2,5	2,17	Trif	230/400	1 1/4" - 1 1/4"	23	91,4	88,7	84	78,1	71,5	63,9	54,7	43,1	27,1	19,1
SILEN-05/09/280T	2,1	2,8	2,4	Trif	230/400	1 1/4" - 1 1/4"	23	102,1	98,9	93,4	86,3	78,2	69,1	58,5	45,3	28,4	20,1
SILEN-05/10/300T	2,2	3	2,73	Trif	230/400	1 1/4" - 1 1/4"	24	112,7	108,9	102,7	94,9	86,1	76,1	64	49,6	30,4	21
SILEN-05/11/350T	2,57	3,5	2,89	Trif	230/400	1 1/4" - 1 1/4"	27	122	116,7	109,6	101,2	91,6	80,7	67,6	51,8	31,6	22

TIPO DE BOMBA	kW	HP	kW	Clase	Tensión	Ø	Kg	0	2	3	4	5	6	7	8	9	10,2
SILEN-07/04/180M	1,3	1,8	1,71	Monof	230	1 1/4" - 1 1/4"	21	49,5	48,2	46,4	44,3	41,9	39,2	35,8	31,6	26,2	16,9
SILEN-07/04/180T	1,3	1,8	1,71	Trif	230/400	1 1/4" - 1 1/4"	19	49,5	48,2	46,4	44,3	41,9	39,2	35,8	31,6	26,2	16,9
SILEN-07/05/250M	1,85	2,5	2,15	Monof	230	1 1/4" - 1 1/4"	23	62,6	61,5	59,5	57,1	54,3	51,1	47,1	41,9	34,6	21,5
SILEN-07/05/250T	1,85	2,5	2,15	Trif	230/400	1 1/4" - 1 1/4"	22	62,6	61,5	59,5	57,1	54,3	51,1	47,1	41,9	34,6	21,5
SILEN-07/06/300T	2,2	3	2,63	Trif	230/400	1 1/4" - 1 1/4"	23	74,8	72,5	70,1	67,1	63,5	59,3	54,2	47,9	39,8	26,7
SILEN-07/07/350T	2,57	3,5	3,04	Trif	230/400	1 1/4" - 1 1/4"	26	87,2	84,5	81,4	77,8	73,6	68,9	63,2	56,2	47,2	32,2
SILEN-07/08/400T	3	4	3,6	Trif	230/400	1 1/4" - 1 1/4"	28	99,5	97	94,5	91,1	87	81,9	75,8	68,1	58,3	43
SILEN-07/09/450T	3,31	4,5	4,09	Trif	230/400	1 1/4" - 1 1/4"	33	113,2	110,9	107,8	103,7	99	93,5	86,5	78	67	49
SILEN-07/10/550T	4	5,5	4,6	Trif	230/400	1 1/4" - 1 1/4"	36	127	124,9	121,9	117,9	112,9	106,6	99,3	90,1	78,7	61

TIPO DE BOMBA	kW	HP	kW	Clase	Tensión	Ø	Kg	0	3	6	9	12	15	18	21	24	26,4
SILEN-18/03/250T	1,87	2,5	2,19	Trif	230/400	2" - 1 1/2"	24	35	34,1	32,7	30,8	28,3	25	21,2	16,3	10,8	6,1
SILEN-18/04/400T	3,0	4,0	2,99	Trif	230/400	2" - 1 1/2"	28	47,2	45,9	44,6	42,8	40	35,8	30,5	24,1	17,1	11,3
SILEN-18/05/450T	3,37	4,5	3,68	Trif	230/400	2" - 1 1/2"	32	57,8	56,3	54,8	52,7	49,2	44,3	37,7	29,9	21,4	14,1
SILEN-18/06/550T	4,0	5,5	4,51	Trif	230/400	2" - 1 1/2"	36	70	68,2	66,6	64,8	61,2	55,4	47,6	38,3	28,4	19,3
SILEN-18/08/750T	5,5	7,5	6,06	Trif	230/400	2" - 1 1/2"	41	91,9	91,1	90	87,2	81,8	73,8	62,7	49,7	35,1	23,2
SILEN-18/09/900T	6,6	9,0	7,61	Trif	230/400	2" - 1 1/2"	42	103,2	102,3	100,8	98	92,1	83,2	71	56,4	40	26,6

Serie DPVE

Multicelulares verticales

Totalmente en acero inoxidable



■ Construcción

- Multicelulares verticales de alto rendimiento.
- Aspiración e impulsión en línea.
- Conexiones con rosca macho.
- Válvula de retención integrada.
- Cierre mecánico.
- Impulsores y difusores en acero inoxidable AISI-304.
- Cuerpo de bomba en acero inoxidable AISI-304
- Motor protección iP-55 a 2.850 r.p.m..
- Aislamiento clase F.

■ Funcionamiento

- Fluido AGUA LIMPIA.
- Temperatura de -15 a +50 °C.
- Presión máxima en carcasa 10 bar.
- Mínimo mantenimiento.
- Muy silenciosa.

■ Aplicaciones

- Abastecimiento de aguas.
- Grupos de Presión.
- Tratamientos de agua.

Serie DPVE

Multicelulares verticales

Totalmente en acero inoxidable



TIPO DE BOMBA	P2 Potencia del motor		Tensión trifás.	Bocas	Peso	Caudal en m ³ /hora							
	kW	HP				Volt.	Asp.-Imp.	kg	0,0	0,5	1,0	1,5	2,0
DPVE 2-10	0,37	0,50	230/400	1 1/2"	14	9,7	9,2	8,6	7,9	7,1	6,2	5,2	4,1
DPVE 2-20	0,37	0,50	230/400	1 1/2"	14	19,4	18,4	17,1	15,7	14,2	12,3	10,4	8,2
DPVE 2-30	0,37	0,50	230/400	1 1/2"	14	29,2	27,6	25,7	23,6	21,2	18,5	15,7	12,4
DPVE 2-40	0,55	0,75	230/400	1 1/2"	16	38,9	36,8	34,2	31,4	28,3	24,6	20,9	16,5
DPVE 2-50	0,55	0,75	230/400	1 1/2"	17	48,6	46,0	42,8	39,3	35,4	30,8	26,1	20,6
DPVE 2-60	0,75	1,00	230/400	1 1/2"	19	58,3	55,2	51,4	47,2	42,5	37,0	31,3	24,7

Alt. manom. m.c.a

TIPO DE BOMBA	kW	HP	Volt.	Asp.-Imp.	Kg	0	1	2	3	4	5	6	7
DPVE 4-10	0,37	0,50	230/400	1 1/2"	14	9,8	9,3	8,8	8,3	7,6	6,8	5,7	4,5
DPVE 4-40	0,75	1,00	230/400	1 1/2"	18	39,4	37,2	35,2	33,3	30,4	27,2	22,9	17,9
DPVE 4-20	0,37	0,50	230/400	1 1/2"	14	19,7	18,6	17,6	16,6	15,2	13,6	11,4	9,0
DPVE 4-50	0,75	1,00	230/400	1 1/2"	18	49,2	46,5	44,0	41,6	38,0	34,0	28,6	22,4
DPVE 4-30	0,55	0,75	230/400	1 1/2"	16	29,5	27,9	26,4	25,0	22,8	20,4	17,2	13,4
DPVE 4-60	1,10	1,50	230/400	1 1/2"	21	59,0	55,8	52,8	49,9	45,6	40,8	34,3	26,9

Alt. manom. m.c.a

TIPO DE BOMBA	kW	HP	Volt.	Asp.-Imp.	Kg	0	2	4	6	7	8	9	10	11	12
DPVE 10-10	0,75	1,00	230/400	2"	32	11,8	11,5	11,0	10,4	10,0	9,6	9,1	8,6	8,1	7,5
DPVE 10-20	0,75	1,00	230/400	2"	32	23,6	23,0	22,0	20,9	20,0	19,1	18,2	17,2	16,1	15,0
DPVE 10-30	1,10	1,50	230/400	2"	39	35,4	34,4	33,0	31,3	30,0	28,7	27,3	25,8	24,2	22,5
DPVE 10-40	1,50	2,00	230/400	2"	40	47,2	45,9	44,0	41,7	40,0	38,2	36,4	34,4	32,2	30,0
DPVE 10-50	2,20	3,00	230/400	2"	43	59,0	57,4	55,0	52,1	50,0	47,8	45,5	43,0	40,3	37,5
DPVE 10-60	2,20	3,00	230/400	2"	53	70,8	68,9	66,0	62,6	60,0	57,3	54,6	51,6	48,3	45,0

Alt. manom. m.c.a

Serie DPV

Multicelulares verticales

Totalmente en acero inoxidable



■ Construcción

- Multicelulares verticales de alto rendimiento.
- Aspiración e impulsión en línea.
- Las conexiones roscadas incluyen contrabridas.
- Las conexiones con bridas son DIN (PN-16 ó PN-25).
- Con cierre mecánico.
- Impulsores y difusores en acero inoxidable AISI-304.
- Eje de bomba en acero inoxidable AISI-303.
- Cuerpo de bomba: en acero inoxidable AISI-304 (todas las partes en contacto con el fluido son de acero inoxidable).
- Motor I.E.C. de protección IP-55 a 2900 rpm.

■ Funcionamiento

- Temperatura fluido: -15°C a $+120^{\circ}\text{C}$.
- Presión máxima en carcasa: 40 bar.
- Fácil instalación en espacios reducidos.
- Mínimo mantenimiento.

■ Aplicaciones

- Abastecimientos de aguas.
- Grupos de presión.
- Tratamiento de aguas y sistemas de ósmosis.
- Torres de refrigeración.
- Líquidos en procesos industriales.
- Aire acondicionado, equipos de lavado industrial, alimentación de calderas, regadíos,...

Serie DPV

Multicelulares verticales

Totalmente en acero inoxidable



TIPO DE BOMBA	P2 Potencia del motor		Tensión trifás.	Bocas	Peso	Caudal en m ³ /hora							
	kW	HP				Voit.	Asp.-Imp.	kg	0,0	0,5	1,0	1,5	2,0
DPV 2-10	0,37	0,50	230/400	1"	14	9,7	9,2	8,6	7,9	7,1	6,2	5,2	4,1
DPV 2-20	0,37	0,50	230/400	1"	14	19,4	18,4	17,1	15,7	14,2	12,3	10,4	8,2
DPV 2-30	0,37	0,50	230/400	1"	14	29,2	27,6	25,7	23,6	21,2	18,5	15,7	12,4
DPV 2-40	0,55	0,75	230/400	1"	16	38,9	36,8	34,2	31,4	28,3	24,6	20,9	16,5
DPV 2-50	0,55	0,75	230/400	1"	17	48,6	46,0	42,8	39,3	35,4	30,8	26,1	20,6
DPV 2-60	0,75	1,00	230/400	1"	19	58,3	55,2	51,4	47,2	42,5	37,0	31,3	24,7
DPV 2-70	0,75	1,00	230/400	1"	19	68,0	64,4	59,9	55,0	49,6	43,1	36,5	28,8
DPV 2-80	1,10	1,50	230/400	1"	22	77,8	73,6	68,5	62,9	56,6	49,3	41,8	33,0
DPV 2-90	1,10	1,50	230/400	1"	23	87,5	82,8	77,0	70,7	63,7	55,4	47,0	37,1
DPV 2-100	1,10	1,50	230/400	1"	23	97,2	92,0	85,6	78,6	70,8	61,6	52,2	41,2
DPV 2-110	1,10	1,50	230/400	1"	24	106,9	101,2	94,2	86,5	77,9	67,8	57,4	45,3
DPV 2-130	1,50	2,00	230/400	1"	28	126,4	119,6	111,3	102,2	92,0	80,1	67,9	53,6
DPV 2-150	1,50	2,00	230/400	1"	28	145,8	138,0	128,4	117,9	106,2	92,4	78,3	61,8
DPVF 2-160	2,20	3,00	230/400	DN-25	32	155,5	147,2	137,0	125,8	113,3	98,6	83,5	65,9
DPVF 2-180	2,20	3,00	230/400	DN-25	33	175,0	165,6	154,1	141,5	127,4	110,9	94,0	74,2
DPVF 2-200	2,20	3,00	230/400	DN-25	34	194,4	184,0	171,2	157,2	141,6	123,2	104,4	82,4
DPVF 2-230	3,00	4,00	230/400	DN-25	43	223,6	211,6	196,9	180,8	162,8	141,7	120,1	94,8
DPVF 2-250	3,00	4,00	230/400	DN-25	44	243,0	230,0	214,0	196,5	177,0	154,0	130,5	103,0

Altura manométrica en metros

TIPO DE BOMBA	kW	HP	Voit.	Asp.-Imp.	Kg	0	1	2	3	4	5	6	7
DPV 4-10	0,37	0,50	230/400	1 1/4"	14	9,8	9,3	8,8	8,3	7,6	6,8	5,7	4,5
DPV 4-20	0,37	0,50	230/400	1 1/4"	14	19,7	18,6	17,6	16,6	15,2	13,6	11,4	9,0
DPV 4-30	0,55	0,75	230/400	1 1/4"	16	29,5	27,9	26,4	25,0	22,8	20,4	17,2	13,4
DPV 4-40	0,75	1,00	230/400	1 1/4"	18	39,4	37,2	35,2	33,3	30,4	27,2	22,9	17,9
DPV 4-50	0,75	1,00	230/400	1 1/4"	18	49,2	46,5	44,0	41,6	38,0	34,0	28,6	22,4
DPV 4-60	1,10	1,50	230/400	1 1/4"	21	59,0	55,8	52,8	49,9	45,6	40,8	34,3	26,9
DPV 4-70	1,10	1,50	230/400	1 1/4"	22	68,9	65,1	61,6	58,2	53,2	47,6	40,0	31,4
DPV 4-80	1,50	2,00	230/400	1 1/4"	25	78,7	74,4	70,4	66,6	60,8	54,4	45,8	35,8
DPV 4-90	1,50	2,00	230/400	1 1/4"	26	88,6	83,7	79,2	74,9	68,4	61,2	51,5	40,3
DPV 4-100	1,50	2,00	230/400	1 1/4"	26	98,4	93,0	88,0	83,2	76,0	68,0	57,2	44,8
DPV 4-110	2,20	3,00	230/400	1 1/4"	29	108,2	102,3	96,8	91,5	83,6	74,8	62,9	49,3
DPV 4-130	2,20	3,00	230/400	1 1/4"	30	127,9	120,9	114,4	108,2	98,8	88,4	74,4	58,2
DPV 4-150	2,20	3,00	230/400	1 1/4"	31	147,6	139,5	132,0	124,8	114,0	102,0	85,8	67,2
DPVF 4-160	3,00	4,00	230/400	DN-32	41	157,4	148,8	140,8	133,1	121,6	108,8	91,5	71,7
DPVF 4-180	3,00	4,00	230/400	DN-32	42	177,1	167,4	158,4	149,8	136,8	122,4	103,0	80,6
DPVF 4-200	3,00	4,00	230/400	DN-32	43	196,8	186,0	176,0	166,4	152,0	136,0	114,4	89,6
DPVF 4-230	4,00	5,50	230/400	DN-32	53	226,3	213,9	202,4	191,4	174,8	156,4	131,6	103,0
DPVF 4-250	4,00	5,50	230/400	DN-32	54	246,0	232,5	220,0	208,0	190,0	170,0	143,0	112,0

Altura manométrica en metros

Serie DPV

Multicelulares verticales

Totalmente en acero inoxidable

TIPO DE BOMBA	P2 Potencia del motor		Tensión trifás.	Bocas	Peso	Caudal en m ³ /hora											
	kW	HP				Volts.	Asp.-Imp.	Kg	0	2	4	6	7	8	9	10	11
DPV 10-10	0,75	1,00	230/400	1 1/2"	32	11,8	11,5	11,0	10,4	10,0	9,6	9,1	8,6	8,1	7,5		
DPV 10-20	0,75	1,00	230/400	1 1/2"	32	23,6	23,0	22,0	20,9	20,0	19,1	18,2	17,2	16,1	15,0		
DPV 10-30	1,10	1,50	230/400	1 1/2"	39	35,4	34,4	33,0	31,3	30,0	28,7	27,3	25,8	24,2	22,5		
DPV 10-40	1,50	2,00	230/400	1 1/2"	40	47,2	45,9	44,0	41,7	40,0	38,2	36,4	34,4	32,2	30,0		
DPV 10-50	2,20	3,00	230/400	1 1/2"	43	59,0	57,4	55,0	52,1	50,0	47,8	45,5	43,0	40,3	37,5		
DPV 10-60	2,20	3,00	230/400	1 1/2"	53	70,8	68,9	66,0	62,6	60,0	57,3	54,6	51,6	48,3	45,0		
DPV 10-70	3,00	4,00	230/400	1 1/2"	54	82,6	80,3	77,0	73,0	70,0	66,9	63,7	60,2	56,4	52,5		
DPV 10-80	3,00	4,00	230/400	1 1/2"	59	94,4	91,8	88,0	83,4	80,0	76,4	72,8	68,8	64,4	60,0		
DPV 10-90	4,00	5,50	230/400	1 1/2"	60	106,2	103,3	99,0	93,8	90,0	86,0	81,9	77,4	72,5	67,5		
DPV 10-100	4,00	5,50	230/400	1 1/2"	62	118,0	114,8	110,0	104,3	100,0	95,5	91,0	86,0	80,5	75,0		
DPV 10-120	5,50	7,50	400/690	1 1/2"	83	141,6	137,7	132,0	125,1	120,0	114,6	109,2	103,2	96,6	90,0		
DPV 10-140	5,50	7,50	400/690	1 1/2"	87	165,2	160,7	154,0	146,0	140,0	133,7	127,4	120,4	112,7	105,0		
DPVF 10-160	7,50	10,00	400/690	DN-40	97	188,8	183,6	176,0	166,8	160,0	152,8	145,6	137,6	128,8	120,0		
DPVF 10-180	7,50	10,00	400/690	DN-40	99	212,4	206,6	198,0	187,7	180,0	171,9	163,8	154,8	144,9	135,0		
DPVF 10-200	7,50	10,00	400/690	DN-40	187	236,0	229,5	220,0	208,5	200,0	191,0	182,0	172,0	161,0	150,0		

Altura manométrica en metros

TIPO DE BOMBA	kW	HP	Volts.	Asp.-Imp.	Kg	Caudal en m ³ /hora											
						0	4	8	12	14	16	18	20	22	24		
DPVF 18-10	1,10	1,50	230/400	DN-50	37	14,4	14,3	13,9	13,3	12,8	12,3	11,7	11,1	10,3	9,2		
DPVF 18-20	2,20	3,00	230/400	DN-50	43	28,8	28,5	27,8	26,5	25,6	24,6	23,4	22,1	20,5	18,4		
DPVF 18-30	3,00	4,00	230/400	DN-50	53	43,1	42,8	41,6	39,8	38,4	36,9	35,1	33,2	30,8	27,6		
DPVF 18-40	4,00	5,50	230/400	DN-50	58	57,5	57,0	55,5	53,0	51,3	49,3	46,8	44,3	41,0	36,8		
DPVF 18-50	5,50	7,50	400/690	DN-50	78	71,9	71,3	69,4	66,3	64,1	61,6	58,4	55,3	51,3	45,9		
DPVF 18-60	5,50	7,50	400/690	DN-50	80	86,3	85,5	83,3	79,5	76,9	73,9	70,1	66,4	61,5	55,1		
DPVF 18-70	7,50	10,00	400/690	DN-50	86	100,6	99,8	97,1	92,8	89,7	86,2	81,8	77,4	71,8	64,3		
DPVF 18-80	7,50	10,00	400/690	DN-50	88	115,0	114,0	111,0	106,8	102,5	98,5	93,5	88,5	82,0	73,5		
DPVF 18-100	11,00	15,00	400/690	DN-50	177	143,8	142,5	138,8	132,5	128,1	123,1	116,9	110,6	102,5	91,9		
DPVF 18-120	11,00	15,00	400/690	DN-50	192	172,5	171,0	166,5	159,0	153,8	147,8	140,3	132,8	123,0	110,3		
DPVF 18-140	15,00	20,00	400/690	DN-50	196	201,3	199,5	194,3	185,5	179,4	172,4	163,6	154,9	143,5	128,6		
DPVF 18-160	15,00	20,00	400/690	DN-50	199	230,0	228,0	222,0	212,0	205,0	197,0	187,0	177,0	164,0	147,0		

Altura manométrica en metros

TIPO DE BOMBA	kW	HP	Volts.	Asp.-Imp.	kg	Caudal en m ³ /hora											
						0	5	10	15	20	25	30	35	40			
DPVF 32-10	2,20	3,00	230/400	DN-65	60	19,9	19,5	19,1	18,2	17,5	16,3	14,8	13,4	11,7			
DPVF 32-20	4,00	5,50	230/400	DN-65	76	39,8	39,0	38,1	36,4	35,0	32,5	29,6	26,8	23,4			
DPVF 32-30	5,50	7,50	400/690	DN-65	92	59,7	58,5	57,2	54,6	52,5	48,8	44,4	40,2	35,1			
DPVF 32-40	7,50	10,00	400/690	DN-65	94	79,6	78,0	76,2	72,8	70,0	65,0	59,2	53,6	46,8			
DPVF 32-50	11,00	15,00	400/690	DN-65	168	99,5	97,5	95,3	91,0	87,5	81,3	74,0	67,0	58,5			
DPVF 32-60	11,00	15,00	400/690	DN-65	170	119,4	117,0	114,3	109,2	105,0	97,5	88,8	80,4	70,2			
DPVF 32-70	15,00	20,00	400/690	DN-65	183	139,3	136,5	133,4	127,4	122,5	113,8	103,6	93,8	81,9			
DPVF 32-80	15,00	20,00	400/690	DN-65	187	159,2	156,0	152,4	145,6	140,0	130,0	118,4	107,2	93,6			
DPVF 32-90	15,00	20,00	400/690	DN-65	191	179,1	175,5	171,5	163,8	157,5	146,3	133,2	120,6	105,3			
DPVF 32-100	18,50	25,00	400/690	DN-65	209	199,0	195,0	190,5	182,0	175,0	162,5	148,0	134,0	117,0			
DPVF 32-110	18,50	25,00	400/690	DN-65	211	218,9	214,5	209,6	200,2	192,5	178,8	162,8	147,4	128,7			
DPVF 32-120	22,00	30,00	400/690	DN-65	234	238,8	234,0	228,6	218,4	210,0	195,0	177,6	160,8	140,4			

Altura manométrica en metros

Serie DPV

Multicelulares verticales

Totalmente en acero inoxidable



TIPO DE BOMBA	P2 Potencia del motor		Tensión trifás.	Bocas	Peso	Caudal en m ³ /hora									
	kW	HP				Voit.	Asp.-Imp.	Kg	0	10	20	30	35	40	45
DPVF 45-10-1	2,20	3,00	230/400	DN-80	61	20,1	19,1	17,3	14,4	12,6	10,5	8,2	5,6	2,8	1,0
DPVF 45-10	4,00	5,50	230/400	DN-80	75	24,9	23,7	22,2	20,2	19,0	17,6	16,1	14,3	12,3	11,0
DPVF 45-20-1	5,50	7,50	400/690	DN-80	91	45,0	42,9	39,5	34,6	31,6	28,2	24,3	19,9	15,1	11,9
DPVF 45-20	7,50	10,00	400/690	DN-80	91	50,1	47,2	44,5	41,3	39,3	36,9	34,1	30,6	26,5	23,7
DPVF 45-30-1	11,00	15,00	400/690	DN-80	165	70,2	66,4	61,8	55,7	51,9	47,5	42,3	36,3	29,3	24,7
DPVF 45-30	11,00	15,00	400/690	DN-80	165	74,6	70,6	67,1	62,8	60,0	56,6	52,4	47,3	41,2	36,9
DPVF 45-40-1	11,00	15,00	400/690	DN-80	167	94,7	89,8	84,3	77,2	72,6	67,1	60,6	53,0	44,0	37,9
DPVF 45-40	15,00	20,00	400/690	DN-80	179	98,8	94,0	89,5	84,1	80,5	76,1	70,7	64,2	56,2	50,8
DPVF 45-50-1	15,00	20,00	400/690	DN-80	182	118,9	113,1	106,8	98,5	93,1	86,6	78,9	69,8	59,0	51,7
DPVF 45-50	18,50	25,00	400/690	DN-80	199	123,3	117,4	112,1	105,5	101,2	95,8	89,1	80,9	70,9	63,9
DPVF 45-60-1	18,50	25,00	400/690	DN-80	201	143,4	136,5	129,3	119,9	113,7	106,3	97,3	86,5	73,7	64,9
DPVF 45-60	22,00	30,00	400/690	DN-80	222	147,7	140,7	134,6	126,9	121,7	115,3	107,3	97,4	85,4	77,0
DPVF 45-70-1	22,00	30,00	400/690	DN-80	224	167,8	159,9	151,9	141,3	134,3	125,8	115,5	103,1	88,2	78,0
DPVF 45-70	30,00	40,00	400/690	DN-80	323	173,4	165,2	158,4	150,0	144,3	137,2	128,3	117,2	103,6	94,1
DPVF 45-80-1	30,00	40,00	400/690	DN-80	325	193,0	184,3	176,1	165,4	158,2	149,3	138,3	124,8	108,5	97,2
DPVF 45-80	30,00	40,00	400/690	DN-80	325	198,5	189,2	181,6	172,3	165,9	157,8	147,6	134,8	119,0	107,9
DPVF 45-90-1	30,00	40,00	400/690	DN-80	327	217,9	208,7	200,0	188,4	180,3	170,0	157,2	141,2	121,8	108,3
DPVF 45-90	37,00	50,00	400/690	DN-80	347	222,7	213,6	205,7	195,1	187,8	178,6	166,9	152,3	134,5	122,0
DPVF 45-100-1	37,00	50,00	400/690	DN-80	350	243,1	232,9	223,0	209,9	201,1	190,0	176,4	159,7	139,5	125,5
DPVF 45-100	37,00	50,00	400/690	DN-80	350	249,2	237,7	227,9	215,9	207,9	198,0	185,7	170,5	151,9	138,9

Altura manométrica en metros

TIPO DE BOMBA	P2 Potencia del motor		Tensión trifás.	Bocas	Peso	Caudal en m ³ /hora									
	kW	HP				Voit.	Asp.-Imp.	Kg	0	20	30	40	50	55	60
DPVF 65-10	3,00	4,00	230/400	DN-100	75	17,3	15,2	14,2	13,1	11,9	11,2	10,3	9,7	8,7	7,7
DPVF 65-20	5,50	7,50	400/690	DN-100	95	34,7	30,4	28,4	26,2	23,8	22,4	20,7	19,3	17,3	15,3
DPVF 65-30	7,50	10,00	400/690	DN-100	101	52,0	45,7	42,7	39,3	35,7	33,7	31,0	29,0	26,0	23,0
DPVF 65-40	11,00	15,00	400/690	DN-100	181	69,3	60,9	56,9	52,4	47,6	44,9	41,3	38,7	34,7	30,7
DPVF 65-50	15,00	20,00	400/690	DN-100	200	86,7	76,1	71,1	65,6	59,4	56,1	51,7	48,3	43,3	38,3
DPVF 65-60	15,00	20,00	400/690	DN-100	203	104,0	91,3	85,3	78,7	71,3	67,3	62,0	58,0	52,0	46,0
DPVF 65-70	18,50	25,00	400/690	DN-100	221	121,3	106,6	99,6	91,8	83,2	78,6	72,3	67,7	60,7	53,7
DPVF 65-80	22,00	30,00	400/690	DN-100	257	138,7	121,8	113,8	104,9	95,1	89,8	82,7	77,3	69,3	61,3
DPVF 65-90	22,00	30,00	400/690	DN-100	260	156,0	137,0	128,0	118,0	107,0	101,0	93,0	87,0	78,0	69,0

Altura manométrica en metros

Serie DOMI

Bombas para Achiques

Pequeña bomba en plástico



■ Construcción

- Sumergible con 5 metros de cable y clavija.
- Incorpora boya automática de nivel.
- Cuerpo, carcasa motor, impulsor y rejilla de aspiración en plástico especial de alta resistencia.
- Eje motor en acero inoxidable.
- Motor a 2800 rpm, de protección IP-68, monofásico con condensador y protector térmico.

■ Funcionamiento

- Temperatura máxima del líquido 40 °C
- Sumergencia máxima en el agua: 5 metros.
- Para bombeos de aguas de lluvia, filtraciones y drenajes. Muy apropiado para viviendas, garages, depósitos, fuentes, etc.
- Funcionamiento seguro, mínimo mantenimiento.

TIPO DE BOMBA	P2 Potencia del motor		P1 Pabs	Ø Boca salida	Boya aut. nivel	Corriente		Peso en Kg	Caudal en m ³ /hora					
	kW	HP				Clase	Tens. Volt.		1	2,0	3,0	4,0	5,0	5,5
			Altura manométrica en metros											
DOMI-25MS	0,18	0,25	0,22	1"	SI	Mon	230	4,0	5,6	5,0	4,0	3,0	2,0	1,0

Serie CLAS

Bombas para Achiques

Bombas en plástico



Construcción

- Sumergible con 10 metros de cable y clavija.
- Cuerpo, carcasa motor, impulsor y rejilla de aspiración en plástico especial de alta resistencia.
- Eje motor en acero inoxidable.
- Motor a 2900 rpm. Motores monofásicos con condensador y protector térmico incorporados.



Funcionamiento

- Paso libre de sólidos Ø 4 mm.
- Temperatura máxima del líquido 40 °C
- Sumergencia máxima en el agua: 5 m.
- Para bombeos de aguas de lluvia, filtraciones y drenajes. Muy apropiado para viviendas, garages, depósitos, fuentes, etc.
- Funcionamiento seguro, mínimo mantenimiento.

TIPO DE BOMBA	P2 Potencia del motor		P1 Pabs kW	Ø Boca salida	Boya aut. nivel	Corriente		Peso en Kg	Caudal en m ³ /hora									
	kW	HP				Clase	Tensión Volt.		0	2	4	6	8	10	12	14	15	
	Altura manométrica en metros																	
CLAS-80MS	0,60	0,80	0,80	1 1/4"	SI	Mon	230	8,5	10,5	9,8	9,0	7,8	6,7	5,5	4,2			
CLAS-100MS	0,75	1,00	1,05	1 1/4"	SI	Mon	230	10,0	13,7	13,0	12,0	11,1	10,0	8,5	7,2	5,7	4,5	

Serie DREX

Bombas para Achiques

En acero inoxidable



Construcción

- Electrobomba sumergible con 5 metros de cable.
- Las bombas monofásicas incorporan clavija.
- Cuerpo y carcasa de motor en acero inoxidable AISI-304.
- Impulsor en acero inoxidable AISI-304 en los tamaños DREX-35, 80, 100 y 150. El resto en Noryl.
- Eje bomba en AISI-416 en el tamaño DREX-35, resto en AISI-316.
- Doble cierre mecánico de carburo de silicio lado bomba en los tamaños DREX-35, 45, 65, 80, 100 y 150. Cierre mecánico de grafito en el resto.
- Motor a 2850 rpm, en baño de aceite, excepto en los tamaños DREX-41 y 61 que son con rotor en seco y aceite en cámara de rodamientos. Motores monofásicos con condensador y protector térmico incorporados.

Funcionamiento

- Paso de sólidos según modelo bomba:
DREX-41, 61, 80, 100 y 150: 10 mm Ø.
DREX-35: 3 mm Ø.
DREX-45 y 65: 5 mm Ø.
- Temperatura máxima del líquido 50 °C.
- Para bombeos de aguas de lluvia, filtraciones y drenajes. Muy apropiado para garages, depósitos, fuentes, etc.
- Funcionamiento seguro, mínimo mantenimiento.

TIPO DE BOMBA	P2 Potencia del motor		P1 Pabs	Ø boca salida "G"	Con Boya aut.	Corriente		Peso en Kg	Caudal en m ³ /hora																
	kW	HP				Clase	Tens. V		0	1,5	3	4,5	6	7,5	9	11	12	13,5	15	18	24	27			
			Altura manométrica en metros																						
DREX-35M	0,25	0,33	0,25	1"	NO	Mon	230	4,5	6,5	5,0	3,5	1,5													
DREX-35MS	0,25	0,33	0,25	1"	SI	Mon	230	4,5	6,5	5,0	3,5	1,5													
DREX-41MS	0,25	0,33	0,50	1 1/4"	SI	Mon	230	4,5	7	6,3	5,6	4,7	3,7	2,5	1,2										
DREX-45MS	0,30	0,40	0,55	1 1/4"	SI	Mon	230	5,5	6,7	6,3	5,6	4,3	2,8	0,5											
DREX-61MS	0,45	0,60	0,70	1 1/4"	SI	Mon	230	5,06	10	9,3	8,4	7,5	6,5	5,5	4,6	3,5	3	1,8							
DREX-65MS	0,45	0,60	0,70	1 1/4"	SI	Mon	230	6,2	8,1	8,0	7,6	6,9	6,0	4,6	3,0	0,5									
DREX-80MS	0,60	0,80	1,10	1 1/2"	SI	Mon	230	9,5	11,5	10,3	9,1	8,0	7,0	6,0	5,0	4,0	3,0	2,0							
DREX-80T3	0,60	0,80	0,90	1 1/2"	NO	Trif	400	9,0	11,5	10,3	9,1	8,0	7,0	6,0	5,0	4,0	3,0	2,0							
DREX-100MS	0,75	1,00	1,50	1 1/2"	SI	Mon	230	11,5	14,5	13,3	12,1	11,0	10,0	9,0	8,0	7,0	6,0	5,0	4,0	2,0					
DREX-100T3	0,75	1,00	1,30	1 1/2"	NO	Trif	400	11,0	14,5	13,3	12,1	11,0	10,0	9,0	8,0	7,0	6,0	5,0	4,0	2,0	3	1			
DREX-150MS	1,1	1,5	1,8	2"	SI	Mon	230	18	16,5	15,5	14,7	14,0	13,4	12,9	11,9	10,6	10,1	9,3	8,5	7					
DREX-150T3	1,1	1,5	1,8	2"	No	Trif	400	18	16,5	15,5	14,7	14,0	13,4	12,9	11,9	10,6	10,1	9,3	8,5	7	3	1			

Serie **STONE**

Bombas para Achiques

En acero inoxidable



Construcción

- Electrobomba sumergible con 10 metros de cable.
- Cuerpo y carcasa motor en acero inoxidable AISI-304
- Impulsores y tapa motor en fundición GGG-40
- Difusor en goma antidesgaste con alma de acero inoxidable.
- Eje motor en acero inoxidable AISI-316
- Doble cierre mecánico Carburo de Silicio/Carburo de Silicio lado bomba y Grafito/ Oxido de aluminio en lado motor.
- Motor en baño de aceite clase F, protección IP-68.
- Paso libre de sólidos 10 mm.

Funcionamiento

- Temperatura máxima 50 °C.
- Para achiques filtraciones y drenajes.
- Muy apropiada para desecación de pozos, zanjas, cimentación de obras, garages, etc.



TIPO DE BOMBA	P2 Potencia del motor		Corriente		Ø Orificio Salida	Peso en Kg	Caudal en m ³ /hora								
	kW	HP	Clase	Tens. V			"G	0,3	18	24	30	42	54	60	72
				Altura manométrica en metros											
STONE-150T3	1,1	1,5	Trif	400	2"	33	16,0	8,0	4,7	2,0					
STONE-200T3	1,5	2	Trif	400	2"	35	17,0	11,0	9,0	6,5	2,0				
STONE-300T3	2,2	3	Trif	400	3"	38	19,0	14,0	12,0	10,0	6,0	2,0			
STONE-400T3	3	4	Trif	400	3"	38	21,0	18,6	17,5	16,0	12,0	8,0	6,0	2,0	
STONE-600T3	4,5	6	Trif	400	3"	43	23,0	21,0	20,1	19,0	16,5	14,0	12,6	10,0	2,0

Serie Ama[®]-Drainer-Box

Estación de bombeo compacta

Para aguas usadas

Aplicaciones

Variante estándar: Achique de aguas sucias procedentes de Lava-vajillas, lavadoras, duchas, baños...con sólidos hasta 10 mm. (Existe variante con paso de sólidos hasta 35 mm.)

Con bomba tipo C apta para el bombeo de aguas agresivas (Agua de mar, etc...)

Variante R: Aguas con emulsiones de aceite, aceites de refrigeración de máquinas sin partículas.

Variantes constructivas



Box 021
Instalación externa



Box 32/40
Instalación externa o enterrada

Características

Tamaño	Variante estándar			Variante R	
	Box 021	Box 32/40	Z 32	Redondo 03.1	Rectangular 04.1
Capacidad	25 litros	90 litros	90 litros	90 litros	160 litros
Caudal	Hasta 8 m ³ /h	Hasta 35 m ³ /h	Hasta 14 m ³ /h	Hasta 35 m ³ /h	Hasta 35 m ³ /h
Altura	Hasta 6,5 m	Hasta 21 m	Hasta 12 m	Hasta 21 m	Hasta 24 m
Temperatura	35 °C	40 °C	35 °C	40 °C	40 °C

Modelos para instalación enterrada con tapa para drenaje de lluvia con sifón incorporado y opcionalmente pieza de ajuste que permite la correcta instalación sobre el plano del suelo.

Esquemas de montaje

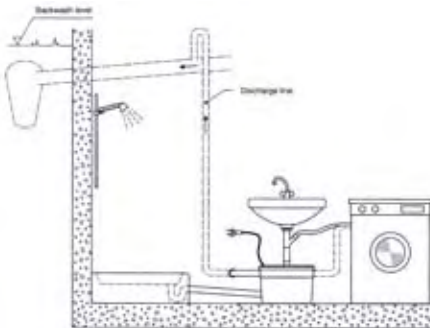

Box 021

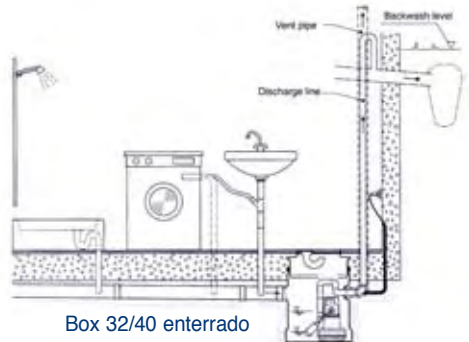

Box 32/40 enterrado

Serie Ama[®]-Drainer-Box

Estación de bombeo compacta

Para aguas usadas



Denominación completa del equipo

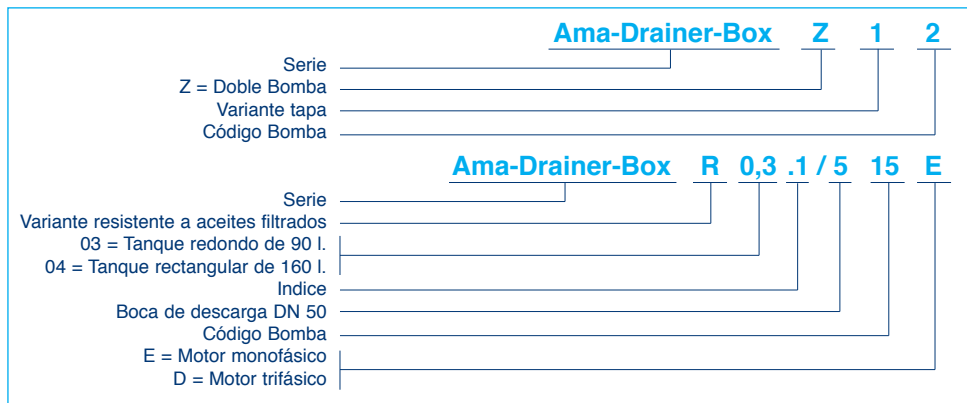

Características de trabajo

TIPO BOX	Variante*					Variante Diseño		Tipo Bomba	Caudal en m ³ /h																	
	N	Z	C	R	F	Superficie	Enterrado		Altura manométrica en m.c.a																	
									0	2	4	6	8	10	12	14	16	20	25	30	35					
Box 021	X		X			X		301 SE -SE/C	6,5	6,2	5,5	4,2														
Box 032		X			X		X	324 SE	6,5	6,2	5,5	4,2														
Box 032	X	X					X	301 SE -SE	6,5	6,2	5,5	4,2														
Box 032	X	X					X	303 SE	12	12	11	10	9	7,6	6	4										
Box 040	X					X	X	405/10 - 505/10K	9,8	9,1	8,6	8	7,4	6,8	6,1	5,5	4,9	3,3								
Box 040	X					X	X	407/10 - 507/10K	12	12	11	10	9,5	9	8,1	7,5	6,8	5,4	3							
Box 040	X					X	X	411/10 - 511/10K	15	14	13	13	12	9	8,1	9,6	8,6	7	5							
Box 040	X					X	X	415/10 - 515/10K	17	16	16	15	14	13	12	12	11	9	7	4,5						
Box 040	X					X	X	422/10 - 522/10K	21	20	19	18	17	16	15	15	14	12	9,2	6,5						
Box 040					X	X	X	405/35	8,8	8,5	8	7,5	7	6,2	5,5	4,7	3									
Box 040					X	X	X	411/35	14	14	13	13	12	11	11	9,8	9	7,1	5							
Box 040					X	X	X	422/35	20	19	19	18	17	17	16	15	14	12	10	7,1						
Box R 03.1/R 04.1				X		X		RB 505/10K	9,8	9,1	8,6	8	7,4	6,8	6,1	5,5	4,9	3,3								
Box R 03.1/R 04.1				X		X		RB 507/10K	12	12	11	10	9,5	9	8,1	7,5	6,8	5,4	3							
Box R 03.1/R 04.1				X		X		RB 511/10K	15	14	13	13	12	9	8,1	9,6	8,6	7	5							
Box R 03.1/R 04.1				X		X		RB 515/10K	17	16	16	15	14	13	12	12	11	9	7	4,5						
Box R 03.1/R 04.1				X		X		RB 522/10K	21	20	19	18	17	16	15	15	14	12	9,2	6,5						
Box R 03.1/R 04.1				X	X	X		F 50/210/032UG-170	24	23	22	21	20	19	18	17	17	16	14	13	12					

(*) N Bomba estándar

C Bomba especial agua agresiva

F Impulsor tipo Vortex

Z Unidad con 2 Bombas

R Bomba especial para fluidos abrasivos

Serie CLASVORT

Tipo Vortex en plástico Para aguas fecales



■ Construcción

- Sumergible con 10 metros de cable. y clavija.
- Cuerpo, carcasa motor, impulsor y rejilla de aspiración en plástico especial de alta resistencia.
- Eje motor en acero inoxidable.
- Motor a 2900 rpm. Motores monofásicos con condensador y protector térmico incorporados.

■ Funcionamiento

- Paso libre de sólidos Ø 15 mm.
- Temperatura máxima del líquido 40 °C
- Sumergencia máxima en el agua: 5 m.
- Para bombeos de aguas de lluvia, filtraciones y drenajes. Muy apropiado para viviendas, garages, depósitos, fuentes, etc.
- Funcionamiento seguro, mínimo mantenimiento.

TIPO DE BOMBA	P2 Potencia del motor		P1 Pabs kW	Ø Boca salida	Boya aut. nivel	Corriente		Peso en Kg	Caudal en m ³ /hora									
	kW	HP				Clase	Tens. Volt.		0	1	2	3	4	5	6	7	8	9
	Altura manométrica en metros																	
CLASVORT-80MS	0,60	0,80	0,55	1 1/4"	SI	Mon	230	8,5	5,7	5,2	5,0	4,6	4,0	3,6	3,2	2,8	2,4	1,9
CLASVORT-100MS	0,75	1,00	0,75	1 1/4"	SI	Mon	230	10,0	7,3	6,8	6,4	5,9	5,4	5,0	4,5	4,0	3,5	3,0

Serie Ama[®]-Porter



Sumergible con impulsor Vortex Bombas para aguas fecales

Construcción

- Electrobomba sumergible con cable.
- Cuerpo y carcasa motor en hierro fundido GG-20.
- Impulsor tipo Vortex en hierro fundido GG-20.
- Eje en acero inoxidable 1.4021 con rodamientos lubricados de por vida.
- Sellado mediante retén en el lado motor y cierre mecánico SiC/Al203 en el lado bomba, independientes del sentido de giro.
- Los modelos monofásicas que acaban en "SE" incluyen boya conectada a la bomba.
- Las bombas trifásicas NO incluyen boya. Si se desea con boya, ésta se adquiere como accesorio para conectar al cuadro.
- Motor a 2900 rpm, en baño de aceite, de protección IP-68, aislamiento clase F, servicio continuo, con protección térmica incorporada.
- Los codos de 2" incluyen adaptador para manguera de 63 mm con abrazadera de Ø 60 a 80 mm.
- Los codos de 2 1/2" incluyen adaptador para manguera de 80 mm con abrazadera de Ø 80 a 100 mm.



Funcionamiento

- Temperatura de funcionamiento hasta 40 °C.
- Bombas para instalación transportable.
- Bombeo de aguas usadas brutas, con contenido de materias sólidas y aguas usadas domésticas (aseos, lavadoras, etc.).
- Bombeo de aguas residuales en uso intermitente (aparcamientos de coches, estaciones de lavado, etc.).
- Funcionamiento seguro, mínimo mantenimiento.

TIPO DE BOMBA	P2 en kW	P1 en kW	Paso en mm	Corriente		Ø Salida Codo	Peso en kg.	Caudal en m ³ /hora												
				Clase	Tensión Volt.			0	6	10	12	15	18	20	25	30	35	40		
								Altura manométrica en metros												
Ama [®] -Porter 500 SE	0,55	1,00	45	Mon	230	2"	22	9,8	8,5	7,0	6,0	4,5	3,1	2,0						
Ama [®] -Porter 500 ND	0,55	0,90	45	Trif	400	2"	22	9,8	8,5	7,0	6,0	4,5	3,1	2,0						
Ama [®] -Porter 602 NE	1,10	1,80	58	Mon	230	2 1/2"	25	10,2		8,5		7,0		5,3	4,0	2,5	1,5			
Ama [®] -Porter 602 SE	1,10	1,80	58	Mon	230	2 1/2"	25	10,2		8,5		7,0		5,3	4,0	2,5	1,5			
Ama [®] -Porter 602 ND	1,10	1,50	58	Trif	400	2 1/2"	25	10,2		8,5		7,0		5,3	4,0	2,5	1,5			
Ama [®] -Porter 603 NE	1,10	1,80	56	Mon	230	2 1/2"	25	12,5		10,6		9,0		7,8	6,1	4,6	3,4	2,3		
Ama [®] -Porter 603 SE	1,10	1,80	56	Mon	230	2 1/2"	25	12,5		10,6		9,0		7,8	6,1	4,6	3,4	2,3		
Ama [®] -Porter 603 ND	1,50	2,05	56	Trif	400	2 1/2"	25	12,5		10,6		9,0		7,8	6,1	4,6	3,4	2,3		



Serie Amarex® N

Tipo dilacerador, Vortex y canal en fundición Bombas para aguas fecales

Características

- Caudal Hasta 190 m³/h
- Altura manométrica Hasta 49 m.c.a.
- Potencia motor P₂ desde 0,8 a 4,2 KW
- Temperatura máxima del fluido Hasta 40 °C C¹)
- Protección IP-68

C1) Para periodos cortos (3 – 5 min.)
los motores tipo UL y WL hasta 80 °C



Denominación completa del equipo

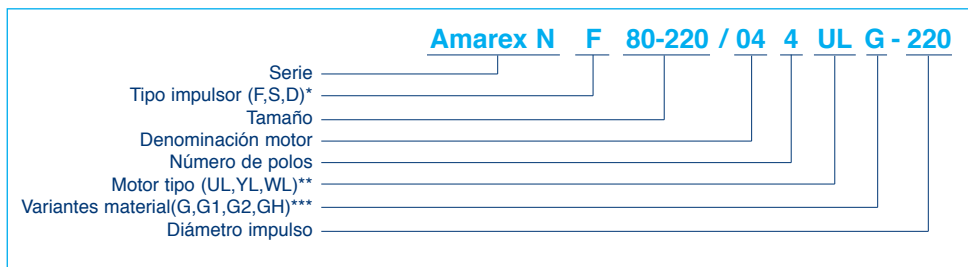

(*) **Impulsor** F – Vortex
S – Dilacerador
D – Canal

(**) **Motor** UL – Normal (Máx. 55 °C)
YL – Antideflagrante Eex d IIB T4 (Máx. 40 °C)
WL – Normal (Máx. 60 °C)

Se suministran con 10 mts. de cable eléctrico

Motor

Asíncrono trifásico 400 V. para arranque directo (hasta 30 arranques hora máximo).
Motor YL antideflagrante EEx d IIBT4 cumplimiento ATEX 100a LCIE 03 ATEX 6428X.

(***) Materiales

VARIANTE	Amarex N S 50	Amarex NF 50 / 65 / 80 / 100			
	G (Todo Fundición)	G (Todo Fundición)	G1	G2	GH
Cuerpo	JL 1040 (fundición)	JL 1040 (fundición)	JL 1040 (fundición)	JL 1040 (fundición)	JL 1040 (fundición)
Tapa Cuerpo	JL 1040 (fundición)	JL 1040 (fundición)	JL 1040 (fundición)	JL 1040 (fundición)	0.9635 ** Norihard
Impulsor	JL 1040 (fundición)	JL 1040 (fundición)	1.4593 *)Noridur	0.9635 **)Norihard	0.9635 **) Norihard
Triturador	1.2842 (90Mn V8G)	--	--	--	--
Eje	1.4021 (inox)	1.4021 (inox)	1.4021 (inox)	1.4021 (inox)	1.4021 (inox)
Cierre lado motor	Carburo/Al2O3	Carburo/Al2O3	Carburo/Al2O3	Carburo/Al2O3	Carburo/Al2O3
Cierre lado bomba	CS / CS	CS / CS	CS / CS	CS / CS	CS / CS

Serie TRITUR

Con impulsor triturador

Bombas para aguas fecales



Construcción

- Sumergible con impulsor TRITURADOR y 5 metros de cable.
- Las bombas monofásicas incorporan la clavija.
- Cuerpo e impulsor en hierro fundido.
- Triturador AISI-410.
- Carcasa motor y rejilla en acero inoxidable AISI-304.
- Eje motor en acero inoxidable AISI-416.
- Cierre mecánico de carburo de silicio en baño de aceite.
- Motor a 2900 rpm, en baño de aceite. Motores monofásicos con condensador y protector térmico incorporados.

Funcionamiento

- Paso de sólidos: 65 mm Ø.
- Temperatura máxima del líquido 50 °C.
- Para bombeos de aguas fecales, sucias o cargadas. Muy apropiado para viviendas, hostelería, comercios, etc.
- Funcionamiento seguro, mínimo mantenimiento.



TIPO DE BOMBA	P2		P1	Corriente		Ø boca salida	Con Boya aut.	Peso en Kg	Caudal en m ³ /hora													
	Potencia del motor			Pabs	Clase				Tens. Volt.	1	4	6	8	10	12	14	16	18	20	22		
	kW	HP	kW			Altura manométrica en metros																
TRITUR-150MS	1,10	1,50	2,10	Mon	230	2"	SI	25,5	17,0	14,7	13,0	11,0	9,5	8,0	5,2	3,0						
TRITUR-150T3	1,10	1,50	2,10	Trif	400	2"	NO	25,5	17,0	14,7	13,0	11,0	9,5	8,0	5,2	3,0						
TRITUR-200M	1,50	2,00	2,60	Mon	230	2"	NO	28,5	20,0	18,0	16,5	15,0	14,0	12,0	10,0	8,5	6,0	2,5				
TRITUR-200T3	1,50	2,00	2,60	Trif	400	2"	NO	28,5	20,0	18,0	16,5	15,0	14,0	12,0	10,0	8,5	6,0	2,5				
TRITUR-300T3	2,20	3,00	3,40	Trif	400	2"	NO	29,0	23,0	20,5	19,0	17,6	16,0	14,5	12,3	11,0	8,4	5,5	2,0			

Serie **Evamatic-Box**

Estación de Bombeo compacta

Para aguas fecales



■ Aplicaciones

- Bombeo de aguas residuales domésticas.
- Bombeo de aguas pluviales.
- Bombeo de aguas sucias.

■ Variantes

- Estación con una y dos bombas.
- **Evamatic-Box**. Control mediante boya flotador y cuadro electromecánico.
- **Evamatic-Box ICS** (Intelligent Control System). Control sin flotador ni cuadro externo.

■ Características

- Hasta 40 m³/h
- Hasta 21 m.c.a.
- Hasta 40 °C
(Ocasionalmente 70 °C de 3 a 5 min.).
- Paso de sólidos de 45 a 60 mm.
- Modelos disponibles con impulsor dilacerador.

■ Denominación completa del equipo

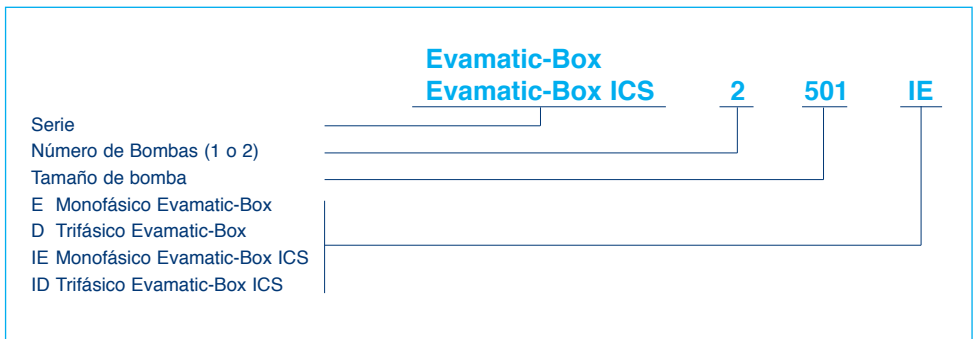

Serie **Evamatic-Box**

Estación de Bombeo compacta

Para aguas fecales



Características de trabajo

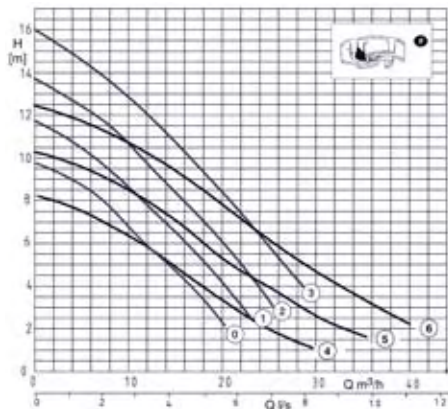

Nº Curva	Tamaño Bomba	Paso Libre	Datos motor				Total Peso Kg.
			R.P.M.	KW	I (Amp.)		
					1 - 230V (E - IE)	3 - 230V (E - IE)	
Estación con 1 Bomba con Impulsor Vortex							
0	1500	45	2900	0,55	5,0		45
1	1501	45	2900	0,75	6,0		45
2	1502	45	2900	1,10	8,2		45
3	1503	45	2900	1,10	8,2		45
4	1601	60	2900	0,75	6,0		48
5	1602	60	2900	1,10	8,2		48
6	1603	60	2900	1,10	8,2		48

Estación con 2 Bombas con Impulsor Vortex							
0	2500	45	2900	0,55	5,0	2,3	110
1	2501	45	2900	0,75	6,0	2,8	110
2	2502	45	2900	1,10	8,2	3,0	110
3	2503	45	2900	1,10	8,2	3,5	110
4	2601	60	2900	0,75	6,0	2,8	125
5	2602	60	2900	1,10	8,2	3,0	125
6	2603	60	2900	1,10	8,2	3,5	125

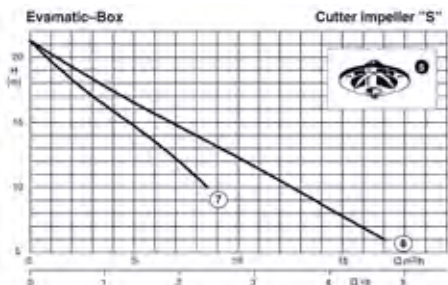

Nº Curva	Tamaño Bomba	Paso Libre	Datos motor				Total Peso Kg.
			R.P.M.	KW	I (Amp.)		
					1 - 230V (E - IE)	3 - 230V (E - IE)	
Estación con 1 Bomba con Impulsor Dilacerador							
7	1545	--	2900	1,10	8,2		49
Estación con 2 Bombas con Impulsor Dilacerador							
7	2545	--	2900	1,10	8,2		127
8	2545	--	2900	1,5		3,5	127

Serie mini-Compacta®

Estación de Bombeo compacta

Para aguas fecales

Aplicaciones

- Edificios públicos y privados.
- Bares, restaurantes, cines...
- Instalaciones militares.
- Parquings.



mini-Compacta U1.60



mini-Compacta UZ1.150

Denominación completa del equipo



Características de trabajo

mini-Compacta U60, U100, UZ150

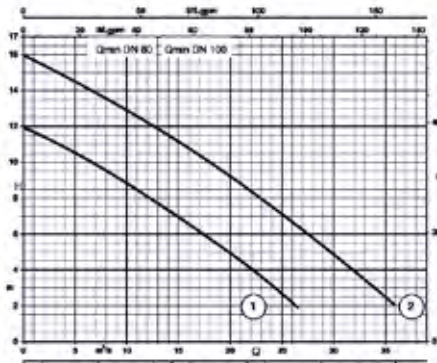

- 1 – mini-Compacta U1.60, U1.100, UZ1.150
 2 – mini-Compacta U2.100, UZ2.150

mini-Compacta US100, UZS150

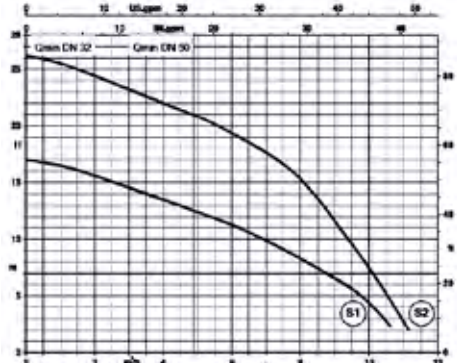

- S1 – mini-Compacta US1.100, UZS1.150
 S2 – mini-Compacta US2.100, UZS2.150

Serie mini-Compacta[®]

Estación de Bombeo compacta

Para aguas fecales



Características técnicas

mini-Compacta

variante estandar con antirretorno incluido
estaciones dobles con tubería pantalón incluida

Curva	Doble	Simple	Volumen Total	Volumen util*)			P1 kW	P2 kW	R.P.M	50 Hz Mono.2 30V Amp.	50 Hz Tri. 400 V Amp.	Metros cable	kg
				Boca Entrada a 180 mm.	Boca Entrada a 250 mm.	Boca Entrada Vertical							
1		U1.60 D	60	20		30	0,93	0,75	2800		1,7	4+1	41
1		U1.60 E	60	20		30	1,01	0,75	2800	4,5		4+1	42
1		U1.100 D	100	35	47	65	0,93	0,75	2800		1,7	4+1	48
1		U1.100 E	100	35	47	65	1,01	0,75	2800	4,5		4+1	49
2		U2.100 D	100	35	47	65	1,75	1,5	2800		3	4+1	49
2		U2.100 E	100	35	47	65	2	1,5	2800	8,7		4+1	50
1	UZ1.150 D		150	70	100	110	0,93	0,75	2800		1,7	4+1	100
1	UZ1.150 E		150	70	100	110	1,01	0,75	2800	4,5		4+1	111
2	UZ2.150 D		150	70	100	110	1,75	1,5	2800		3	4+1	102
2	UZ2.150 E		150	70	100	110	2	1,5	2800	8,7		4+1	113

mini-Compacta S

variante con dilacerador

Curva	Doble	Simple	Volumen Total	Volumen util*)			P1 kW	P2 kW	R.P.M	50 Hz Mono.2 30V Amp.	50 Hz Tri. 400 V Amp.	Metros cable	kg
				Boca Entrada a 180 mm.	Boca Entrada a 250 mm.	Boca Entrada Vertical							
1		US1.100 D	100	30	42	65	1,75	1,5	2800		3	4+1	56
1		US1.100 E	100	30	42	65	2	1,5	2800	8,7		4+1	67
2		US2.100 D	100	30	42	65	1,75	1,5	2800		3	4+1	57
2		US2.100 E	100	30	42	65	2	1,5	2800	8,7		4+1	68
2	UZS1.150 D		150		100	110	1,75	1,5	2800		3	4+1	116
2	UZS1.150 E		150		100	110	2	1,5	2800	8,7		4+1	127
1	UZS2.150 D		150		100	110	1,75	1,5	2800		3	4+1	117
1	UZS2.150 E		150		100	110	2	1,5	2800	8,7		4+1	128

mini-Compacta C

variante para aguas agresivas, con antirretorno incluido

Curva	Doble	Simple	Volumen Total	Volumen util*)			P1 kW	P2 kW	R.P.M	50 Hz Mono.2 30V Amp.	50 Hz Tri. 400 V Amp.	Metros cable	kg
				Boca Entrada a 180 mm.	Boca Entrada a 250 mm.	Boca Entrada Vertical							
1		U1.60 D/C	60	20		30	0,93	0,75	2800		1,7	4+1	41
1		U1.60 E/C	60	20		30	1,01	0,75	2800	4,5		4+1	42
1		U1.100 D/C	100	35	47	65	0,93	0,75	2800		1,7	4+1	48
1		U1.100 E/C	100	35	47	65	1,01	0,75	2800	4,5		4+1	49
2		U2.100 D/C	100	35	47	65	1,75	1,5	2800		3	4+1	49
2		U2.100 E/C	100	35	47	65	2	1,5	2800	8,7		4+1	50
1	UZ1.150 D/C		150	70	100	110	0,93	0,75	2800		1,7	4+1	100
1	UZ1.150 E/C		150	70	100	110	1,01	0,75	2800	4,5		4+1	111
2	UZ2.150 D/C		150	70	100	110	1,75	1,5	2800		3	4+1	102
2	UZ2.150 E/C		150	70	100	110	2	1,5	2800	8,7		4+1	113

Serie Compacta®

Estación de Bombeo inundable

Para aguas fecales



■ Aplicaciones

- Evacuación de aguas residuales de WC, lavabos, duchas, baños en edificios de uso privado, comercial, industrial o público.

■ Características técnicas

- Caudal hasta 135 m³/h
- Altura hasta 24 m.c.a.
- Temperatura hasta 35 °C, (65 °C durante 5 minutos máx.)

■ Denominación completa del equipo

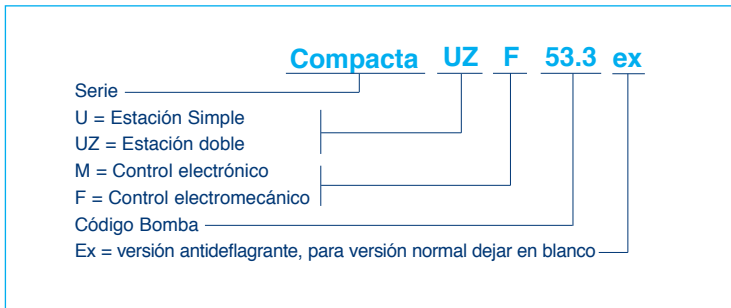

Serie Compacta[®]

Estación de Bombeo inundable

Para aguas fecales



Características de trabajo

Con Impulsión DN 80

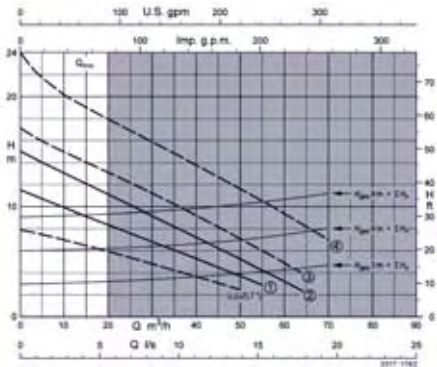
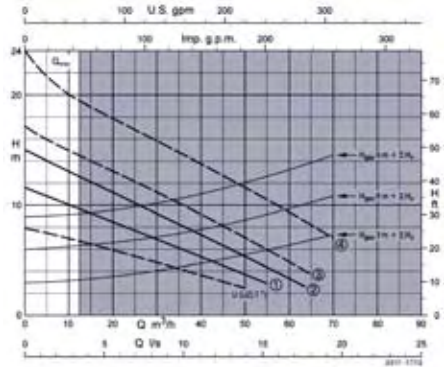

Con Impulsión DN 100

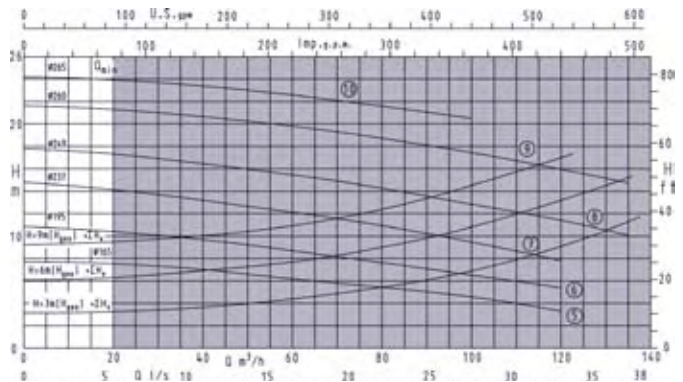

Con Impulsión DN 100

Curvas de instalación considerando la Altura Geométrica indicada y pérdidas de carga con los diámetros indicados de impulsión y longitud similar a la Altura Geométrica.

Serie CK

Estación de Rebombeo

Para aguas fecales

Aplicaciones

- Estación de Bombeo de aguas residuales con una o dos bombas.

Denominación completa del equipo

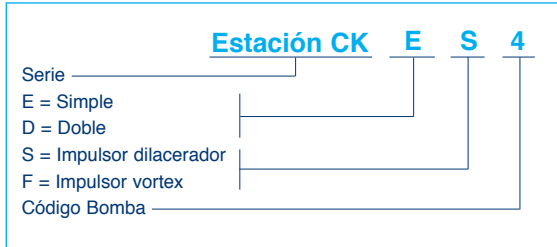

Campo de aplicación

- Hasta 50 m³/h
- Hasta 40 m.c.a.
- Paso libre hasta 65 mm. (según modelo)
- Temperatura hasta 40 °C

Ventajas

- Instalación enterrada.
- Kit completo de instalación.
- 5 modelos con impulsor dilacerador.
- 25 modelos con impulsor Vortex.

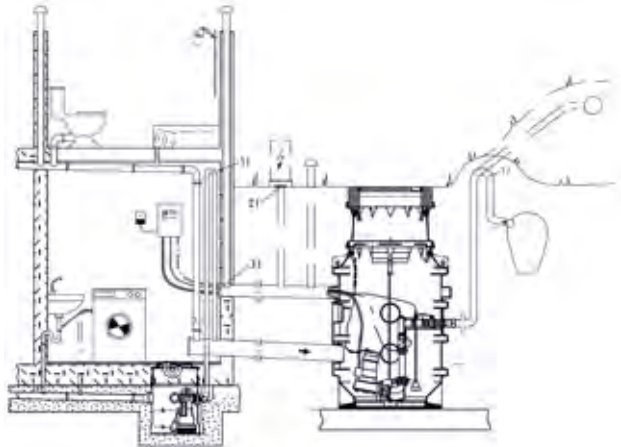

Ama-Drainer - Box

Estación CK

Construcción

- Estación de rebombeo simple o doble en construcción compacta.
- Cuba en polietileno
- Diámetro cuba 700 mm.
- Altura cuba 1.700 mm.
- Volumen útil 360 l.
- Bocas entrada agua 6 bocas de llegada DN 150, obturadas.
- Boca de impulsión Racord DN 50/dn 65.
- Boca pasa cable y ventilación 2 bocas obturadas DN 100 en oposición.



La mejor Calidad
al alcance de Todos



Serie S

Bombas sumergibles de reducido diámetro Multicelulares con la bomba bajo el motor



Construcción

- Sumergible, multicelular con bomba bajo el motor.
- Con cierre mecánico.
- Cuerpo y carcasa motor en acero inoxidable AISI-304.
- Impulsores y difusores en plástico especial reforzado.
- Eje motor en acero inoxidable AISI-420.
- Motor en baño de aceite.
- Motores a 2900 rpm, monofásicos con protector térmico incorporado.
- Motores monofásicos con condensador incorporado excepto en los modelos SH y SQ que se suministra suelto.
- Los modelos terminados en "S" incorporan boya para funcionamiento automático.

Funcionamiento

- Máximo contenido de sólidos: 60 gr/m³.
- Temperatura máxima 40 °C.
- Con 20 mts. de cable incorporado excepto en los modelos SH y SQ que llevan 1,5 mts.
- Permite agotar al máximo el pozo.
- Funcionamiento seguro y silencioso
- Muy fácil instalación y mínimo espacio.

Serie S

Bombas sumergibles de reducido diámetro

Multicelulares con la bomba bajo el motor



TIPO DE BOMBA	P2 Potencia del motor		Corriente		Ø Orificio Salida "G"	Ø mín. pozo	Peso en Kg	Caudal en m ³ /hora													
			Clase	Tens. V				0,0	1,0	1,5	2,0	2,5	3,0	4,0	5,0	6,0	6,3				
	kW	HP			Altura manométrica en metros																
														7,0							
S4-100M	0,75	1,00	Mon	230	1 1/4"	4"	12,5	62,0	46,0	38,0	28,0	19,0	7,0								
SH4-100M	0,75	1,00	Mon	230	1 1/4"	4"	13	100,0	78,0	60,0	42,0	22,0									
SH4-150M	1,10	1,50	Mon	230	1 1/4"	4"	14	140,0	117,0	98,0	72,0	44,0									
SQ4-100M	0,75	1,00	Mon	230	1 1/4"	4"	13	71,0	69,0	67,0	60,0	59,0	51,0	39,0	20,0						
SQ4-150M	1,10	1,50	Mon	230	1 1/4"	4"	15	100,0	94,0	90,0	80,0	75,0	69,0	49,0	21,0						
S5-80M	0,60	0,80	Mon	230	1 1/4"	5"	12	40,0	35,0	32,0	29,0	26,0	24,0	16,0	8,0	1,0					
S5-80MS	0,60	0,80	Mon	230	1 1/4"	5"	12	40,0	35,0	32,0	29,0	26,0	24,0	16,0	8,0	1,0					
S5-120M	0,90	1,20	Mon	230	1 1/4"	5"	13	60,0	53,0	50,0	47,0	43,0	40,0	30,0	20,0	9,0	2,0				
S5-120MS	0,90	1,20	Mon	230	1 1/4"	5"	13	60,0	53,0	50,0	47,0	43,0	40,0	30,0	20,0	9,0	2,0				
S5-160M	1,20	1,60	Mon	230	1 1/4"	5"	15	80,0	73,0	68,0	63,0	60,0	55,0	45,0	31,0	13,0	2,0				
S5-160MS	1,20	1,60	Mon	230	1 1/4"	5"	15	80,0	73,0	68,0	63,0	60,0	55,0	45,0	31,0	13,0	2,0				

TIPO DE BOMBA	P2 Potencia del motor		Corriente		Ø Orificio Salida "G"	Ø mín. pozo	Peso en Kg	Caudal en m ³ /hora														
			Clase	Tens. V				1	4	6	8	10	12	13	14	16	17					
	kW	HP			Altura manométrica en metros																	
SX5-12/200M	1,50	2,00	Mon	230	1 1/2"	5"	15	53,0	44,0	38,0	30,0	21,0	10,0	4,0								
SX5-12/200T3	1,50	2,00	Trif	400	1 1/2"	5"	15	53,0	44,0	38,0	30,0	21,0	10,0	4,0								
SX5-18/200M	1,50	2,00	Mon	230	1 1/2"	5"	15	43,0	39,0	36,0	33,0	28,0	24,0	22,0	19,0	13,0	9,0					
SX5-18/200T3	1,50	2,00	Trif	400	1 1/2"	5"	15	43,0	39,0	36,0	33,0	28,0	24,0	22,0	19,0	13,0	9,0					
SX5-18/300T3	2,20	3,00	Trif	400	1 1/2"	5"	17	54,0	50,0	46,0	42,0	36,0	31,0	27,0	24,0	17,0	13,0					
SX5-18/400T3	3,00	4,00	Trif	400	1 1/2"	5"	17	68,0	61,0	56,0	52,0	45,0	38,0	35,0	31,0	22,0	17,0					

Serie D4

Para pozos de 4" mínimo (inox+noryl)

Bombas para pozos profundos

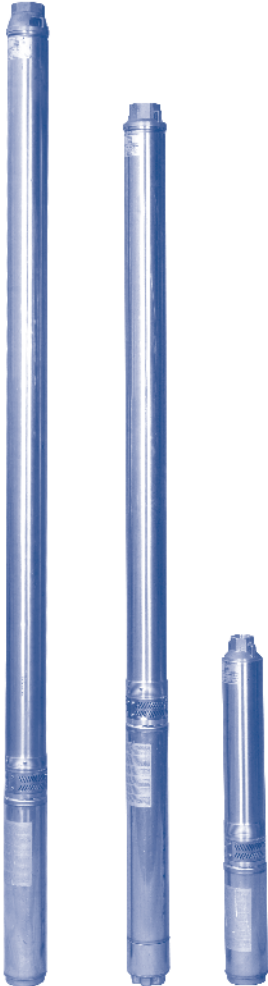

Construcción

- Cuerpos de aspiración e impulsión en latón.
- Dispone de anillas para suspender la bomba con un cable de acero.
- Válvula de retención incorporada.
- Impulsores y difusores en policarbonato.
- Nuevo diseño de impulsores flotantes, de alto rendimiento y resistencia a la abrasión.
- Cojinetes de neopreno y casquillos en acero inoxidable.
- Eje de bomba, camisa, acoplamiento, tornillería, rejilla de aspiración y chapa protectora de cable en acero inoxidable.
- Motor a 2900 rpm, sumergible Franklin en acero inoxidable, no contaminante, con acoplamiento según normas NEMA.

Funcionamiento

- Totalmente silencioso y sin vibraciones.
- Para bombeos de aguas limpias. Muy apropiado para suministros domésticos, agricultura, riegos por aspersión, equipos de presión, etc.
- Máxima suspensión de arena en el agua bombeada: 40 grs/m³.
- Máxima temperatura del agua: 30 °C.
- Es necesario proteger el motor mediante un cuadro eléctrico con contactor-guardamotor, e instalar un sistema de detección de mínimo nivel de agua, que evite el funcionamiento en seco de la bomba.

* Añadir según Tipo de tensión disponible:

M = monofásica 230 V

T3 = trifásica 400 V

Serie D4

Para pozos de 4" mínimo (inox+noryl)

Bombas para pozos profundos



BOMBAS RADIALES CON SALIDA 1 1/4"

TIPO DE BOMBA	P2 Potencia del motor		Tipo tensión disponible*	Peso kg	Caudal en m ³ /hora															
	kW	HP			Mon.-Trif.*	0,0	0,5	1,0	1,5	2,0	2,5	3,0	3,2	3,5	4,0	4,3	4,5	5,0	5,5	6,0
D4-3/8/0,37 *	0,37	0,50	M - T3	12,0	45	42	38	31	25	18	10	7								
D4-3/12/0,55 *	0,55	0,75	M - T3	14,0	62	61	56	47	37	27	16	11								
D4-3/16/0,75 *	0,75	1,00	M - T3	16,0	91	87	78	66	50	39	22	15								
D4-3/27/1,1 *	1,10	1,50	M - T3	20,0	155	145	125	105	85	58	35	25								
D4-3/36/1,5 *	1,50	2,00	M - T3	22,0	206	185	168	145	105	78	45	34								
D4-3/50/2,2T3	2,20	3,00	T3	25,0	285	262	235	202	158	110	60	45								
D4-4/6/0,37 *	0,37	0,50	M - T3	11,5	35	33	32	29	26	22	18	16	14	8	5					
D4-4/10/0,55 *	0,55	0,75	M - T3	14,0	58	56	53	47	43	37	31	28	23	15	10					
D4-4/13/0,75 *	0,75	1,00	M - T3	15,5	75	72	68	63	56	48	40	35	30	19	13					
D4-4/24/1,1 *	1,10	1,50	M - T3	18,5	140	132	125	116	101	89	71	62	53	34	20					
D4-4/28/1,5 *	1,50	2,00	M - T3	21,0	162	158	147	132	120	102	81	72	60	40	26					
D4-4/44/2,2T3	2,20	3,00	T3	25,0	250	235	220	205	185	155	123	105	90	60	40					
D4-6/7/0,55 *	0,55	0,75	M - T3	13,5	44	43	42	40	38	37	34	33	31	28	26	24	20	15	9	
D4-6/9/0,75 *	0,75	1,00	M - T3	15,0	56	56	55	53	51	48	44	42	40	36	34	33	26	20	15	
D4-6/16/1,1 *	1,10	1,50	M - T3	18,0	100	99	98	96	89	82	78	75	71	63	58	55	44	32	21	
D4-6/20/1,5 *	1,50	2,00	M - T3	19,5	123	120	118	112	107	101	95	91	86	76	70	66	55	40	28	
D4-6/31/2,2T3	2,20	3,00	T3	22,0	187	180	173	164	158	150	140	134	125	112	102	96	80	60	37	
D4-6/42/3T3	3,00	4,00	T3	31,0	260	250	240	226	216	205	193	188	180	162	149	140	112	83	57	

Altura manométrica en metros

BOMBAS RADIALES CON SALIDA 2"

TIPO DE BOMBA	kW	HP	Tens. disp.*	kg	Caudal en m ³ /hora															
					0	3	4	5	6	7	8	9	9,5	10	11	12	13	14	15	
D4-21/10/1,1 *	1,10	1,50	M - T3	18,0	54	50	48	42	36	30	24	16	10							
D4-21/13/1,5 *	1,50	2,00	M - T3	21,0	68	63	60	55	47	38	29	21	15							
D4-21/19/2,2T3	2,20	3,00	T3	23,0	100	92	89	81	70	54	43	28	20							
D4-21/26/3T3	3,00	4,00	T3	35,0	140	130	125	111	95	76	62	43	34							
D4-21/32/4T3	4,00	5,50	T3	40,0	175	164	157	142	120	98	79	55	42							
D4-21/40/5,5T3	5,50	7,50	T3	63,0	225	208	200	185	155	127	102	73	60							
D4-23/11/2,2T3	2,20	3,00	T3	20,0	70	67	66	65	64	58	51	45	40	37	29	20	7			
D4-23/15/3T3	3,00	4,00	T3	31,0	96	93	92	90	87	78	69	61	57	53	40	30	14			
D4-23/20/4T3	4,00	5,50	T3	36,0	129	127	126	123	119	108	97	84	79	72	56	44	28			
D4-23/27/5,5T3	5,50	7,50	T3	43,0	175	172	170	167	163	150	135	118	109	100	82	64	38			
D4-23/34/7,5T3	7,5	10,00	T3	44,6	232		232	223	213	190	167	142	129	116	86	56	40			
D4-25/10/3T3	3,00	4,00	T3	31,0	66				60	56	52	48	45	42	36	31	25	16	5	
D4-25/15/4T3	4,00	5,50	T3	35,0	100				92	88	83	78	75	71	63	55	47	38	28	
D4-25/19/5,5T3	5,50	7,50	T3	41,0	127				116	111	105	99	95	90	80	70	59	48	36	

Altura manométrica en metros

BOMBAS SEMIAXIALES CON SALIDA 2"

TIPO DE BOMBA	kW	HP	Tens. disp.*	kg	Caudal en m ³ /hora															
					0	6	8	10	12	14	16	18	19	20	21	22	23	24	25	
D4-29/11/3T3	3,00	4,00	T3	30,0	55	53	49	45	42	38	34	29	26	24	22	19	16	14	10	
D4-29/15/4T3	4,00	5,50	T3	35,0	76	71	67	62	58	53	47	40	37	35	31	27	24	20	16	
D4-29/19/5,5T3	5,50	7,50	T3	42,0	98	91	85	80	73	67	60	51	48	45	40	36	31	27	22	
D4-29/24/7,5T3	7,5	10,00	T3	46,0	130	120	114	108	101	95	86	77	73	68	63	58	55	47	40	

Alt. met.

Serie DPU

Para pozos de 6" mínimo

Totalmente en acero inoxidable



Construcción

- Cuerpos de aspiración e impulsión en acero inoxidable AISI-304.
- Válvula de retención incorporada.
- Impulsores y difusores en acero inoxidable AISI-304.
- Cuerpo de bomba en acero inoxidable AISI-AISI-304
- Aros de cierre en elastómero NBR.
- Boca de impulsión Rosca Gas o Brida.
- Motor sumergible Franklin a 2.900 r.p.m. con acoplamiento según normas NEMA.

Funcionamiento

- Fluido AGUA LIMPIA.
- Contenido máximo de arena 50 g/m³.
- Máxima temperatura del agua 30 °C.
- Presión máxima en carcasa 10 bar.
- Mínimo mantenimiento.
- Es necesario proteger el motor mediante un cuadro eléctrico con contactor-guardamotor, e instalar un sistema de detección de mínimo nivel de agua que evite el funcionamiento en seco.

Aplicaciones

- Abastecimiento de aguas.
- Riego.
- Servicios generales.





Serie DPU

Para pozos de 6" mínimo

Totalmente en acero inoxidable

TIPO DE BOMBA	Potencia nominal del motor	Diametro motor	Boca impulsión		Peso	Caudal en m ³ /hora					
	KW	Pulgadas	"G	DN	Kg	2	6	10	14	18	21
DPU17-01	0,55	4	2 1/2"	65	15	11,0	10,5	10,0	9,0	7,8	6,6
DPU17-02	1,1	4	2 1/2"	65	19	22,0	21,0	20,0	18,0	15,6	13,2
DPU17-03	2,2	4	2 1/2"	65	23	33,0	31,5	30,0	27,0	23,4	19,8
DPU17-04	2,2	4	2 1/2"	65	24	44,0	42,0	40,0	36,0	31,2	26,4
DPU17-05	3	4	2 1/2"	65	29	55,0	52,5	50,0	45,0	39,0	33,0
DPU17-06	4	4	2 1/2"	65	38	66,0	63,0	60,0	54,0	46,8	39,6
DPU17-07	4	4	2 1/2"	65	39	77,0	73,5	70,0	63,0	54,6	46,2
DPU17-08	5,5	6	2 1/2"	65	66	88,0	84,0	80,0	72,0	62,4	52,8
DPU17-09	5,5	6	2 1/2"	65	67	99,0	94,5	90,0	81,0	70,2	59,4
DPU17-10	5,5	6	2 1/2"	65	68	110,0	105,0	100,0	90,0	78,0	66,0
DPU17-11	7,5	6	2 1/2"	65	72	121,0	115,5	110,0	99,0	85,8	72,6
DPU17-12	7,5	6	2 1/2"	65	73	132,0	126,0	120,0	108,0	93,6	79,2
DPU17-13	7,5	6	2 1/2"	65	74	143,0	136,5	130,0	117,0	101,4	85,8
DPU17-14	9,3	6	2 1/2"	65	79	154,0	147,0	140,0	126,0	109,2	92,4
DPU17-15	9,3	6	2 1/2"	65	80	165,0	157,5	150,0	135,0	117,0	99,0
DPU17-16	9,3	6	2 1/2"	65	82	176,0	168,0	160,0	144,0	124,8	105,6
DPU17-17	9,3	6	2 1/2"	65	83	187,0	178,5	170,0	153,0	132,6	112,2
DPU17-18	11	6	2 1/2"	65	87	198,0	189,0	180,0	162,0	140,4	118,8
DPU17-19	11	6	2 1/2"	65	89	209,0	199,5	190,0	171,0	148,2	125,4
DPU17-20	11	6	2 1/2"	65	90	220,0	210,0	200,0	180,0	156,0	132,0
DPU17-21	13	6	2 1/2"	65	96	231,0	220,5	210,0	189,0	163,8	138,6
DPU17-22	13	6	2 1/2"	65	98	242,0	231,0	220,0	198,0	171,6	145,2
DPU17-23	13	6	2 1/2"	65	99	253,0	241,5	230,0	207,0	179,4	151,8
DPU17-24	13	6	2 1/2"	65	101	264,0	252,0	240,0	216,0	187,2	158,4
DPU17-25	15	6	2 1/2"	65	107	275,0	262,5	250,0	225,0	195,0	165,0
DPU17-26	15	6	2 1/2"	65	108	286,0	273,0	260,0	234,0	202,8	171,6
DPU17-27	15	6	2 1/2"	65	110	297,0	283,5	270,0	243,0	210,6	178,2
DPU17-28	18,5	6	2 1/2"	65	115	308,0	294,0	280,0	252,0	218,4	184,8
DPU17-29	18,5	6	2 1/2"	65	116	319,0	304,5	290,0	261,0	226,2	191,4
DPU17-30	18,5	6	2 1/2"	65	118	330,0	315,0	300,0	270,0	234,0	198,0
DPU17-31	18,5	6	2 1/2"	65	119	341,0	325,5	310,0	279,0	241,8	204,6
DPU17-32	18,5	6	2 1/2"	65	120	352,0	336,0	320,0	288,0	249,6	211,2
DPU17-33	18,5	6	2 1/2"	65	122	363,0	346,5	330,0	297,0	257,4	217,8
DPU17-34	18,5	6	2 1/2"	65	123	374,0	357,0	340,0	306,0	265,2	224,4
DPU17-35	22	6	2 1/2"	65	134	385,0	367,5	350,0	315,0	273,0	231,0
DPU17-36	22	6	2 1/2"	65	135	396,0	378,0	360,0	324,0	280,8	237,6
DPU17-37	22	6	2 1/2"	65	136	407,0	388,5	370,0	333,0	288,6	244,2
DPU17-38	22	6	2 1/2"	65	138	418,0	399,0	380,0	342,0	296,4	250,8
DPU17-39	22	6	2 1/2"	65	139	429,0	409,5	390,0	351,0	304,2	257,4
DPU17-40	22	6	2 1/2"	65	140	440,0	420,0	400,0	360,0	312,0	264,0
DPU17-43	26	6	2 1/2"	65	*	473,0	451,5	430,0	387,0	335,4	283,8
DPU17-45	26	6	2 1/2"	65	*	495,0	472,5	450,0	405,0	351,0	297,0
DPU17-48	26	6	2 1/2"	65	*	528,0	504,0	480,0	432,0	374,4	316,8
DPU17-52	30	6	2 1/2"	65	*	572,0	546,0	520,0	468,0	405,6	343,2

Altura manométrica en metros

(*) Con bomba encapsulada

Serie DPU

Para pozos de 6" mínimo

Totalmente en acero inoxidable



TIPO DE BOMBA	Potencia nominal del motor	Diametro motor	Boca impulsión		Peso	Caudal en m ³ /hora					
	KW	Pulgadas	"G	DN	Kg	5	15	25	30	35	39
DPU30-01	1,1	4	3"	80	19	10,9	10,0	8,6	7,7	6,5	5,1
DPU30-02	2,2	4	3"	80	22	21,8	20,0	17,2	15,4	13,0	10,2
DPU30-03	3	4	3"	80	27	32,7	30,0	25,8	23,1	19,5	15,3
DPU30-04	4	4	3"	80	37	43,6	40,0	34,4	30,8	26,0	20,4
DPU30-05	5,5	6	3"	80	63	54,5	50,0	43,0	38,5	32,5	25,5
DPU30-06	5,5	6	3"	80	64	65,4	60,0	51,6	46,2	39,0	30,6
DPU30-07	7,5	6	3"	80	68	76,3	70,0	60,2	53,9	45,5	35,7
DPU30-08	7,5	6	3"	80	70	87,2	80,0	68,8	61,6	52,0	40,8
DPU30-09	9,3	6	3"	80	74	98,1	90,0	77,4	69,3	58,5	45,9
DPU30-10	9,3	6	3"	80	76	109,0	100,0	86,0	77,0	65,0	51,0
DPU30-11	9,3	6	3"	80	77	119,9	110,0	94,6	84,7	71,5	56,1
DPU30-12	11	6	3"	80	82	130,8	120,0	103,2	92,4	78,0	61,2
DPU30-13	11	6	3"	80	94	141,7	130,0	111,8	100,1	84,5	66,3
DPU30-14	13	6	3"	80	90	152,6	140,0	120,4	107,8	91,0	71,4
DPU30-15	13	6	3"	80	92	163,5	150,0	129,0	115,5	97,5	76,5
DPU30-16	15	6	3"	80	98	174,4	160,0	137,6	123,2	104,0	81,6
DPU30-17	15	6	3"	80	100	185,3	170,0	146,2	130,9	110,5	86,7
DPU30-18	18,5	6	3"	80	105	196,2	180,0	154,8	138,6	117,0	91,8
DPU30-19	18,5	6	3"	80	107	207,1	190,0	163,4	146,3	123,5	96,9
DPU30-20	18,5	6	3"	80	109	218,0	200,0	172,0	154,0	130,0	102,0
DPU30-21	18,5	6	3"	80	110	228,9	210,0	180,6	161,7	136,5	107,1
DPU30-22	22	6	3"	80	121	239,8	220,0	189,2	169,4	143,0	112,2
DPU30-23	22	6	3"	80	122	250,7	230,0	197,8	177,1	149,5	117,3
DPU30-24	22	6	3"	80	124	261,6	240,0	206,4	184,8	156,0	122,4
DPU30-25	22	6	3"	80	126	272,5	250,0	215,0	192,5	162,5	127,5
DPU30-26	22	6	3"	80	127	283,4	260,0	223,6	200,2	169,0	132,6
DPU30-27	26	6	3"	80	140	294,3	270,0	232,2	207,9	175,5	137,7
DPU30-28	26	6	3"	80	141	305,2	280,0	240,8	215,6	182,0	142,8
DPU30-29	26	6	3"	80	143	316,1	290,0	249,4	223,3	188,5	147,9
DPU30-30	26	6	3"	80	144	327,0	300,0	258,0	231,0	195,0	153,0
DPU30-31	26	6	3"	80	146	337,9	310,0	266,6	238,7	201,5	158,1
DPU30-32	30	6	3"	80	158	348,8	320,0	275,2	246,4	208,0	163,2
DPU30-33	30	6	3"	80	159	359,7	330,0	283,8	254,1	214,5	168,3
DPU30-34	30	6	3"	80	161	370,6	340,0	292,4	261,8	221,0	173,4
DPU30-35	30	6	3"	80	162	381,5	350,0	301,0	269,5	227,5	178,5
DPU30-39	37	6	3"	80	*	425,1	390,0	335,4	300,3	253,5	198,9
DPU30-43	37	6	3"	80	*	468,7	430,0	369,8	331,1	279,5	219,3

Altura manométrica en metros

(*) Con bomba encapsulada



Serie DPU

Para pozos de 6" mínimo

Totalmente en acero inoxidable

TIPO DE BOMBA	Potencia nominal del motor	Diametro motor	Boca impulsión		Peso	Caudal en m ³ /hora					
	KW	Pulgadas	"G	DN	Kg	10	20	30	40	50	60
DPU48-01	2,2	4	4"	80	23	13,0	11,9	10,9	10,0	8,3	5,9
DPU48-02	3	4	4"	80	29	26,0	23,8	21,8	20,0	16,6	11,8
DPU48-03	5,5	6	4"	80	63	39,0	35,7	32,7	30,0	24,9	17,7
DPU48-04	7,5	6	4"	80	70	52,0	47,6	43,6	40,0	33,2	23,6
DPU48-05	7,5	6	4"	80	70	65,0	59,5	54,5	50,0	41,5	29,5
DPU48-06	9,3	6	4"	80	75	78,0	71,4	65,4	60,0	49,8	35,4
DPU48-07	11	6	4"	80	80	91,0	83,3	76,3	70,0	58,1	41,3
DPU48-08	13	6	4"	80	87	104,0	95,2	87,2	80,0	66,4	47,2
DPU48-09	15	6	4"	80	94	117,0	107,1	98,1	90,0	74,7	53,1
DPU48-10	15	6	4"	80	97	130,0	119,0	109,0	100,0	83,0	59,0
DPU48-11	18,5	6	4"	80	103	143,0	130,9	119,9	110,0	91,3	64,9
DPU48-12	18,5	6	4"	80	105	156,0	142,8	130,8	120,0	99,6	70,8
DPU48-13	22	6	4"	80	116	169,0	154,7	141,7	130,0	107,9	76,7
DPU48-14	22	6	4"	80	119	182,0	166,6	152,6	140,0	116,2	82,6
DPU48-15	22	6	4"	80	121	195,0	178,5	163,5	150,0	124,5	88,5
DPU48-16	26	6	4"	80	134	208,0	190,4	174,4	160,0	132,8	94,4
DPU48-17	26	6	4"	80	136	221,0	202,3	185,3	170,0	141,1	100,3
DPU48-18	30	6	4"	80	149	234,0	214,2	196,2	180,0	149,4	106,2
DPU48-19	30	6	4"	80	151	247,0	226,1	207,1	190,0	157,7	112,1
DPU48-20	30	6	4"	80	153	260,0	238,0	218,0	200,0	166,0	118,0
DPU48-21	37	6	4"	80	162	273,0	249,9	228,9	210,0	174,3	123,9
DPU48-22	37	6	4"	80	164	286,0	261,8	239,8	220,0	182,6	129,8
DPU48-23	37	6	4"	80	167	299,0	273,7	250,7	230,0	190,9	135,7
DPU48-24	37	6	4"	80	169	312,0	285,6	261,6	240,0	199,2	141,6

Altura manométrica en metros

TIPO DE BOMBA	KW	Pulgadas	"G	DN	Kg	10	30	50	60	70	79
DPU60-01	2,2	4	4"	80	23	13,8	11,5	9,3	8,2	6,9	5,1
DPU60-02	4	4	4"	80	36	27,6	23,0	18,6	16,4	13,8	10,2
DPU60-03	5,5	6	4"	80	63	41,4	34,5	27,9	24,6	20,7	15,3
DPU60-04	7,5	6	4"	80	67	55,2	46,0	37,2	32,8	27,6	20,4
DPU60-05	9,3	6	4"	80	72	69,0	57,5	46,5	41,0	34,5	25,5
DPU60-06	11	6	4"	80	78	82,8	69,0	55,8	49,2	41,4	30,6
DPU60-07	13	6	4"	80	85	96,6	80,5	65,1	57,4	48,3	35,7
DPU60-08	15	6	4"	80	92	110,4	92,0	74,4	65,6	55,2	40,8
DPU60-09	18,5	6	4"	80	98	124,2	103,5	83,7	73,8	62,1	45,9
DPU60-10	18,5	6	4"	80	101	138,0	115,0	93,0	82,0	69,0	51,0
DPU60-11	22	6	4"	80	112	151,8	126,5	102,3	90,2	75,9	56,1
DPU60-12	22	6	4"	80	114	165,6	138,0	111,6	98,4	82,8	61,2
DPU60-13	26	6	4"	80	127	179,4	149,5	120,9	106,6	89,7	66,3
DPU60-14	26	6	4"	80	129	193,2	161,0	130,2	114,8	96,6	71,4
DPU60-15	26	6	4"	80	132	207,0	172,5	139,5	123,0	103,5	76,5
DPU60-16	30	6	4"	80	144	220,8	184,0	148,8	131,2	110,4	81,6
DPU60-17	30	6	4"	80	146	234,6	195,5	158,1	139,4	117,3	86,7
DPU60-18	37	6	4"	80	155	248,4	207,0	167,4	147,6	124,2	91,8
DPU60-19	37	6	4"	80	158	262,2	218,5	176,7	155,8	131,1	96,9
DPU60-20	37	6	4"	80	160	276,0	230,0	186,0	164,0	138,0	102,0
DPU60-21	37	6	4"	80	162	289,8	241,5	195,3	172,2	144,9	107,1

Altura manométrica en metros

Series PAC

Pequeños equipos automáticos de agua a presión



ELECTROBOMBA



KIT de Acumulación / Regulación

VERSION "A"



VERSION "C"



VERSION "B"





Series PAC

Pequeños equipos automáticos de agua a presión

■ Construcción. ELECTROBOMBA + KIT AUTOMATISMO

- **Electrobomba monobloc** (*ver series en página siguiente*).
 - **KIT de Acumulación / Regulación.**
- (A) Versión para bombas monofásicas o trifásicas con Acumulador esférico, que incluye:
- Acumulador de membrana de 24 litros - 8 bar (tipo KIT-PAC-25).
 - Conexión 5 vías.
 - Presostato. Según el modelo de la bomba será tipo FSG-2 (para regulaciones entre 0,5 y 5 bar), o tipo FYG-22 (para regulaciones entre 2,8 y 7 bar).
 - Manómetro escala 0 – 6 bar ó escala 0 – 10 bar, según el presostato utilizado.
- (B) Versión para bombas monofásicas o trifásicas con Acumulador cilíndrico horizontal, que incluye:
- Acumulador de membrana de 20 litros - 10 bar (tipo KIT-PAC-20H), ó de 50 litros - 10 bar (tipo KIT-PAC-50H).
 - Conexión 5 vías.
 - Presostato. Según el modelo de la bomba será tipo FSG-2 (para regulaciones entre 0,5 y 5 bar), o tipo FYG-22 (para regulaciones entre 2,8 y 7 bar).
 - Manómetro escala 0 – 6 bar ó escala 0 – 10 bar, según el presostato utilizado.
 - Flexible de 1".
- (C) Versión solamente para bombas monofásicas con Regulador de presión, que incluye:
- Regulador electrónico de presión tipo F2 ó F3 ó F4 (tipos KIT-PAC-F2 ó KIT-PAC-F3 ó KIT-PAC-F4).
 - Ver características y límites de los reguladores en el capítulo Accesorios.

■ Denominación del PAC (ejemplos)

- MC-PAC-152/25T2
Bomba MC-152T2 con KIT-PAC-25
- TX-PAC-100/F3M
Bomba TX-100M con KIT-PAC-F3

■ Funcionamiento

- Fluido AGUA LIMPIA.
- Funcionamiento automático.
- Equipo compacto.
- Regulación de presión.

Series PAC

Pequeños equipos automáticos de agua a presión



Configuración del PAC:

BOMBA + KIT

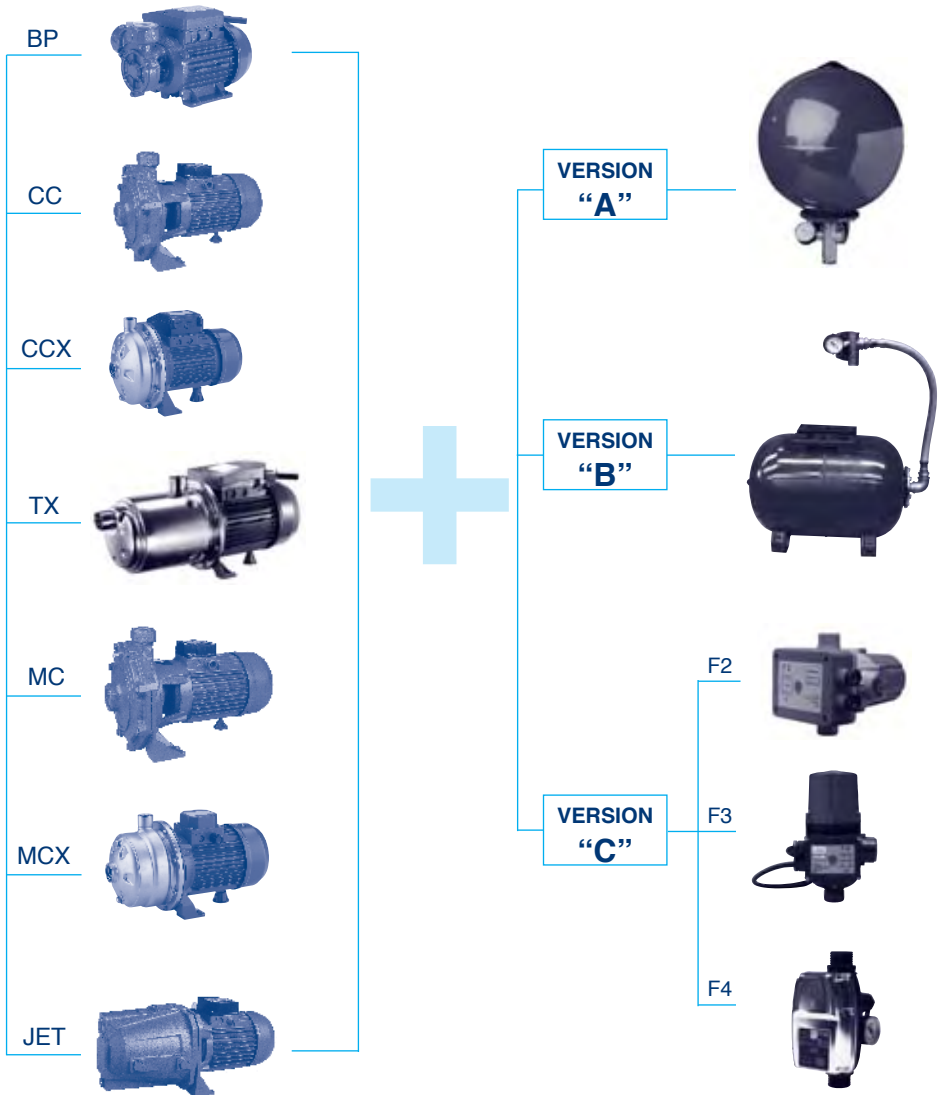

Serie EPS

Equipo de presión con bomba SILEN y acumulador

Construcción

- Equipo formado por dos Módulos combinables:
 - Módulo de Bombeo compuesto por:
 - * Bombas tipo SILEN (nº de bombas de 1 a 4).
 - * Cuadro eléctrico cableado hasta motores y presostatos.
 - * Presostatos y manómetro. Los equipos con 2 ó 3 bombas llevan transductor de presión en lugar de presostatos.
 - * Válvulas de bola y retención.
 - * Colector de impulsión y bancada común.
 - El Módulo de Acumulación (ver pág. 86)
- Tensión de trabajo 400 V.



Funcionamiento

- Fluido AGUA LIMPIA
- Funcionamiento automático
- Equipo compacto
- Fácil instalación
- Mínimo mantenimiento

Denominación completa del equipo

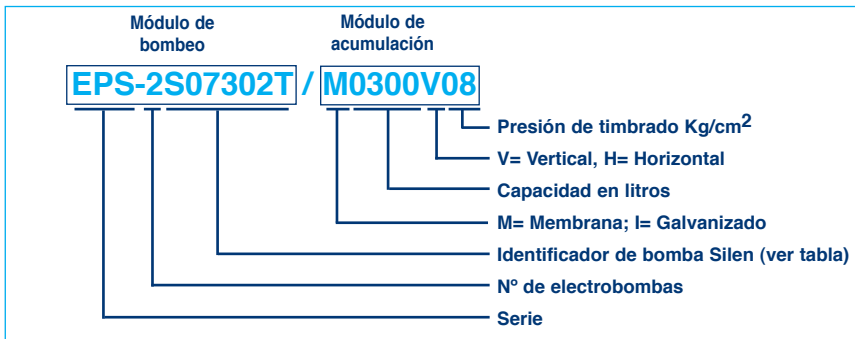

Serie EPS



Equipo de presión con bomba SILEN y acumulador

Selección de un equipo EPS

• Módulo de Bombeo

En la tabla siguiente, seleccionar la bomba buscando el caudal en función del número de bombas que se desea, y la presión (altura manométrica) que se necesite.

• Módulo de Acumulación

Para determinar la capacidad y tipo del acumulador, ver la Información Técnica de Equipos de Presión en las últimas páginas del catálogo. Una vez elegidos el tipo y capacidad del acumulador, los datos completos del Módulo de Acumulación figuran en la página 86.

Tabla para seleccionar la bomba SILEN del módulo de bombeo EPS

TIPO DE BOMBA	kW	Identificador	Caudal en m ³ /hora (según nº de bombas)										Nº Bombas	
			0	8	12	16	20	24	28	32	36	40,8		
			0	6	9	12	15	18	21	24	27	30,6		
SILEN-07/04/180T	1,3	S07182T	49,5	48,2	46,4	44,3	41,9	39,2	35,8	31,6	26,2	16,9	4	Altura manométrica en metros
SILEN-07/05/250T	1,85	S07252T	62,6	61,5	59,5	57,1	54,3	51,1	47,1	41,9	34,6	21,5	3	
SILEN-07/06/300T	2,2	S07302T	74,8	72,5	70,1	67,1	63,5	59,3	54,2	47,9	39,8	26,7	2	
SILEN-07/07/350T	2,57	S07352T	87,2	84,5	81,4	77,8	73,6	68,9	63,2	56,2	47,2	32,2	1	
SILEN-07/08/400T	3	S07402T	99,5	97	94,5	91,1	87	81,9	75,8	68,1	58,3	43		

Tabla para seleccionar la bomba SILEN del módulo de bombeo EPS

TIPO DE BOMBA	kW	Identificador	Caudal en m ³ /hora (según nº de bombas)										Nº Bombas	
			0	12	24	36	48	60	72	84	96	105,6		
			0	9	18	27	36	45	54	63	72	79,2		
SILEN-18/05/450T	3,37	S18452T	57,8	56,3	54,8	52,7	49,2	44,3	37,7	29,9	21,4	14,1	4	Alt. man. en metros
SILEN-18/06/550T	4,0	S18552T	70	68,2	66,6	64,8	61,2	55,4	47,6	38,3	28,4	19,3	3	
			0	6	12	18	24	30	36	42	48	52,8	2	
			0	3	6	9	12	15	18	21	24	26,4	1	

Serie EPI

Equipo de presión con bomba DPV y acumulador

Construcción

• Equipo formado por dos Módulos combinables:

- Módulo de Bombeo compuesto por:

- * Bombas tipo DPV (nº de bombas de 2 a 4).
- * Cuadro eléctrico cableado hasta motores y presostatos.
- * Presostatos y manómetro. Los equipos con 2 ó 3 bombas llevan transductor de presión en lugar de presostatos.
- * Válvulas de compuerta y retención.
- * Colector de impulsión y bancada común.

- El Módulo de Acumulación (ver pág. 86).

• Tensión de trabajo 400 V.

Funcionamiento

- Fluido AGUA LIMPIA
- Funcionamiento automático
- Equipo compacto

- Fácil instalación
- Mínimo mantenimiento



Denominación completa del equipo

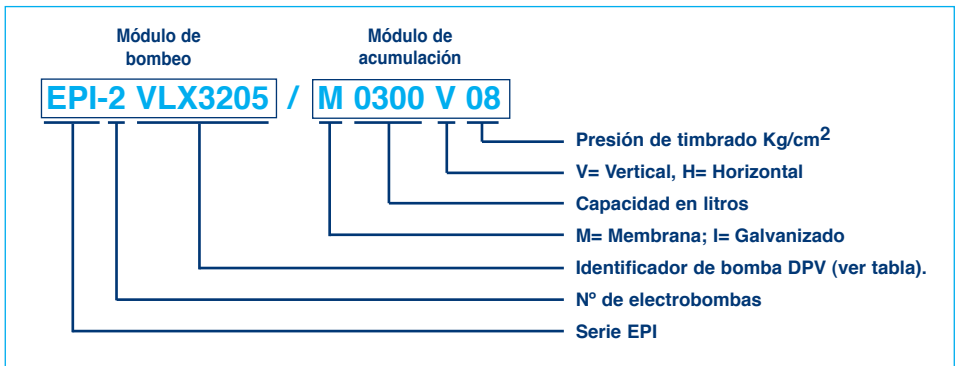

Serie EPI



Equipo de presión con bomba DPV y acumulador

Selección de un equipo EPI

• Módulo de Bombeo

En la tabla siguiente, seleccionar la bomba buscando el caudal en función del número de bombas que se desea, y la presión (altura manométrica) que se necesite.

• Módulo de Acumulación

Para determinar la capacidad y tipo del acumulador, ver la Información Técnica de Equipos de Presión en las últimas páginas del catálogo. Una vez elegidos el tipo y capacidad del acumulador, los datos completos del Módulo de Acumulación figuran en la página 86.

Tabla para seleccionar la bomba DPV del módulo de bombeo EPI

TIPO DE BOMBA	kW	Identificador	Caudal en m ³ /hora (según nº de bombas)								Nº Bombas
			0	4	8	12	16	20	24	28	
			0	3	6	9	12	15	18	21	
			0	2	4	6	8	10	12	14	
DPV 4-50	0,75	VLX3205	49,2	46,5	44,0	41,6	38,0	34,0	28,6	22,4	Altura manométrica en metros
DPV 4-60	1,10	VLX3206	59,0	55,8	52,8	49,9	45,6	40,8	34,3	26,9	
DPV 4-70	1,10	VLX3207	68,9	65,1	61,6	58,2	53,2	47,6	40,0	31,4	
DPV 4-80	1,50	VLX3208	78,7	74,4	70,4	66,6	60,8	54,4	45,8	35,8	
DPV 4-90	1,50	VLX3209	88,6	83,7	79,2	74,9	68,4	61,2	51,5	40,3	
DPV 4-100	1,50	VLX3210	98,4	93,0	88,0	83,2	76,0	68,0	57,2	44,8	
DPV 4-110	2,20	VLX3211	108,2	102,3	96,8	91,5	83,6	74,8	62,9	49,3	
DPV 4-130	2,20	VLX3213	127,9	120,9	114,4	108,2	98,8	88,4	74,4	58,2	
DPV 4-150	2,20	VLX3215	147,6	139,5	132,0	124,8	114,0	102,0	85,8	67,2	
DPVF 4-160	3,00	VLX3216	157,4	148,8	140,8	133,1	121,6	108,8	91,5	71,7	

TIPO DE BOMBA	kW	Identificador	Caudal en m ³ /hora (según nº de bombas)								Nº Bombas
			0	8	16	24	32	40	44	48	
			0	6	12	18	24	30	32	36	
			0	4	8	12	16	20	22	24	
DPV 10-40	1,50	VLX4004	47,2	45,9	44,0	41,7	38,2	34,4	32,2	30,0	Altura manométrica en metros
DPV 10-50	2,20	VLX4005	59,0	57,0	55,0	52,1	47,8	43,0	40,3	37,5	
DPV 10-60	2,20	VLX4006	70,8	68,9	66,0	62,6	57,3	51,6	48,3	45,0	
DPV 10-70	3,00	VLX4007	82,6	80,3	77,0	73,0	66,9	60,2	56,4	52,5	
DPV 10-80	3,00	VLX4008	94,4	91,8	88,0	83,4	76,4	68,8	64,4	60,0	
DPV 10-90	4,00	VLX4009	106,2	103,3	99,0	93,8	86,0	77,4	72,5	67,5	
DPV 10-100	4,00	VLX4010	118,0	114,8	110,0	104,3	95,5	86,0	80,5	75,0	

TIPO DE BOMBA	kW	Identificador	Caudal en m ³ /hora (según nº de bombas)								Nº Bombas
			0	16	32	48	64	80	80	96	
			0	12	24	36	48	60	66	72	
			0	8	16	24	32	40	44	48	
DPVF 18-30	3,00	VLX5003	43,1	42,8	41,6	39,8	36,9	33,2	30,8	27,6	Altura manométrica en metros
DPVF 18-40	4,00	VLX5004	57,5	57,0	55,5	53,0	49,3	44,3	41,0	36,8	
DPVF 18-50	5,50	VLX5005	71,9	71,3	69,4	66,3	61,6	55,3	51,3	45,9	
DPVF 18-60	5,50	VLX5006	86,3	85,5	83,3	79,5	73,9	66,4	61,5	55,1	
DPVF 18-70	7,50	VLX5007	100,6	99,8	97,1	92,8	86,2	77,4	71,8	64,3	
DPVF 18-80	7,50	VLX5008	115,0	114,0	111,0	106,0	98,5	88,5	82,0	73,5	

Módulos de ACUMULACION

(Para equipos de presión - Series EPS y EPI)



Construcción

- Módulo de Acumulación completo para conectar al Módulo de Bombeo correspondiente y completar el equipo de Presión.
- Módulo de Acumulación, tipo M o I, compuesto por:
 - (M) Acumulador de Membrana recambiable.
 - (I) Acumulador galvanizado con inyectores.
 - Latiguillo flexible de conexión al Módulo de Bombeo.
 - Válvula de compuerta y válvula de vaciado (drenaje).
 - Los Módulos que finalizan en x2 llevan 2 acumuladores.

Funcionamiento

- Fluido AGUA LIMPIA
- Presiones de timbrado:
 - (M) 10 Kg/cm²
 - (I) 6 ó 8 ó 10 Kg/cm²

Capacidad Litros	Tipo de Acumulador	Denominación según timbrado			Dimensiones			
		6 kg/cm ²	8 kg/cm ²	10 kg/cm ²	A	H	N	M
100	Membrana	-	-	M0100V10	450	870	1 1/2"	3/4"
150	Membrana	-	-	M0150V10	485	1.080	1 1/2"	3/4"
200	Membrana	-	-	M0200V10	550	1.075	1 1/2"	3/4"
300	Membrana	-	-	M0300V10	650	1.178	1 1/2"	3/4"
500	Membrana	-	-	M0500V10	600	2.065	1 1/2"	3/4"
700	Membrana	-	-	M0700V10	700	2.085	1 1/2"	3/4"
900	Membrana	-	-	M0900V10	800	2.155	1 1/2"	3/4"
1.000	Membrana	-	-	M1000V10	850	2.225	2"	3/4"
1.400	Membrana	-	-	M1400V10	1.000	2.320	2"	3/4"
2 x 500	Membrana	-	-	M0500V10x2	600x2	2.065	2"	3/4"
2 x 700	Membrana	-	-	M0700V10x2	700x2	2.085	2"	3/4"
100	Galvanizado	-	-	I0100V10-(*)	400	1.090	1 1/2"	1 1/2"
200	Galvanizado	-	-	I0200V10-(*)	500	1.385	1 1/2"	1 1/2"
300	Galvanizado	-	-	I0300V10-(*)	550	1.615	1 1/2"	1 1/2"
500	Galvanizado	I0500V06-(*)	I0500V08-(*)	I0500V10-(*)	650	1.860	1 1/2"	1 1/2"
750	Galvanizado	I0750V06-(*)	I0750V08-(*)	I0750V10-(*)	750	2.080	1 1/2"	1 1/2"
1.000	Galvanizado	I1000V06-(*)	I1000V08-(*)	I1000V10-(*)	800	2.373	1 1/2"	1 1/2"
1.250	Galvanizado	I1250V06-(*)	I1250V08-(*)	I1250V10-(*)	900	2.380	2"	1 1/2"
1.500	Galvanizado	I1500V06-(*)	I1500V08-(*)	I1500V10-(*)	950	2.465	2"	1 1/2"
2.000	Galvanizado	I2000V06-(*)	I2000V08-(*)	I2000V10-(*)	1.100	2.490	2"	1 1/2"

(*) = 1 ó 2 ó 3 ó 4 inyectores, en función del nº de bombas del módulo de bombeo.

A = Diámetro del acumulador - **H** = Altura del acumulador - **N** = Conexión latiguillo al colector - **M** = Conexión drenaje

Serie EPV



Equipos de presión con variador de frecuencia

Construcción

- Electrobombas serie DPV o serie SILEN.
- Variador de frecuencia de última generación.
- Cuadro eléctrico de protección IP-54, con 3 opciones:
 - Opción (A): alternancia de arranque en todas las bombas, incluida la de velocidad variable.
 - Opción (B): alternancia sólo entre las bombas de velocidad fija.
 - Opción (P): igual a la opción (A) pero posibilidad de mando por presostato en caso de avería en el variador. En esta opción se aconseja instalar aparte un acumulador de tamaño adecuado al caudal de las bombas.
- Accesorios:
 - Bancada común de todo el equipo.
 - Transductor de presión con válvula.
 - Manómetro con válvula.
 - Válvulas de compuerta y retención en impulsión de bombas.
 - Colector de impulsión.
 - Válvula de compuerta en aspiración de cada bomba.
 - Pequeño acumulador de 25 litros con válvula de aislamiento.
 - Tensión de trabajo 400V.



Funcionamiento

- Fluido AGUA LIMPIA.
- Presión constante independiente de la demanda.
- Funcionamiento automático.
- Equipo compacto.
- Fácil instalación.
- Mínimo mantenimiento.

Serie EPV

Equipos de presión con variador de frecuencia

Denominación completa del equipo

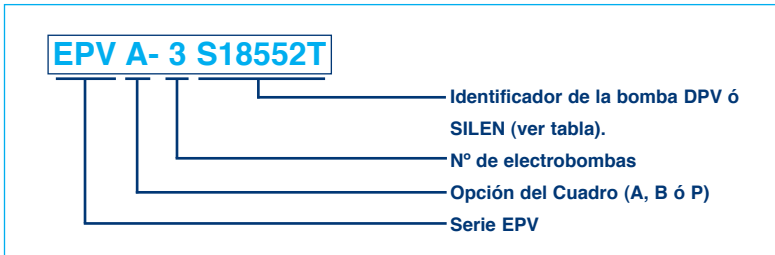

Selección de un equipo EPV

En la tabla siguiente, seleccionar la bomba buscando el caudal en función del número de bombas que se desea, y la presión (altura manométrica) que se necesite.

Tabla para seleccionar la bomba SILEN del equipo EPV

TIPO DE BOMBA	kW	Identificador	Caudal en m ³ /hora (según nº de bombas)										Nº Bombas
			0	8	12	16	20	24	28	32	36	40,8	
			0	6	9	12	15	18	21	24	27	30,6	
			0	4	6	8	10	12	14	16	18	20,4	2 Bombas
			0	2	3	4	5	6	7	8	9	10,2	1 Bomba
SILEN-07/04/180T	1,3	S07182T	49,5	48,2	46,4	44,3	41,9	39,2	35,8	31,6	26,2	16,9	Altura manométrica en metros
SILEN-07/05/250T	1,85	S07252T	62,6	61,5	59,5	57,1	54,3	51,1	47,1	41,9	34,6	21,5	
SILEN-07/06/300T	2,2	S07302T	74,8	72,5	70,1	67,1	63,5	59,3	54,2	47,9	39,8	26,7	
SILEN-07/07/350T	2,57	S07352T	87,2	84,5	81,4	77,8	73,6	68,9	63,2	56,2	47,2	32,2	
SILEN-07/08/400T	3	S07402T	99,5	97	94,5	91,1	87	81,9	75,8	68,1	58,3	43	

Tabla para seleccionar la bomba SILEN del del equipo EPV

TIPO DE BOMBA	kW	Identificador	Caudal en m ³ /hora (según nº de bombas)										Nº Bombas
			0	12	24	36	48	60	72	84	96	105,6	
			0	9	18	27	36	45	54	63	72	79,2	
			0 <td>6</td> <td>12</td> <td>18</td> <td>24</td> <td>30</td> <td>36</td> <td>42</td> <td>48</td> <td>52,8</td> <td>2 Bombas</td>	6	12	18	24	30	36	42	48	52,8	2 Bombas
			0 <td>3</td> <td>6</td> <td>9</td> <td>12</td> <td>15</td> <td>18</td> <td>21</td> <td>24</td> <td>26,4</td> <td>1 Bomba</td>	3	6	9	12	15	18	21	24	26,4	1 Bomba
SILEN-18/05/450T	3,37	S18452T	57,8	56,3	54,8	52,7	49,2	44,3	37,7	29,9	21,4	14,1	Alt. man. en metros
SILEN-18/06/550T	4,0	S18552T	70	68,2	66,6	64,8	61,2	55,4	47,6	38,3	28,4	19,3	

Serie EPV



Equipos de presión con variador de frecuencia

Tabla para seleccionar la bomba DPV del equipo EPV

TIPO DE BOMBA	kW	Identificador	Caudal en m ³ /hora (según nº de bombas)								Nº Bombas
			0	4	8	12	16	20	24	28	4 bombas
			0	3	6	9	12	15	18	21	3 bombas
			0	2	4	6	8	10	12	14	2 bombas
DPV 4-50	0,75	V LX3205	49,2	46,5	44,0	41,6	38,0	34,0	28,6	22,4	Altura manométrica en metros
DPV 4-60	1,10	V LX3206	59,0	55,8	52,8	49,9	45,6	40,8	34,3	26,9	
DPV 4-70	1,10	V LX3207	68,9	65,1	61,6	58,2	53,2	47,6	40,0	31,4	
DPV 4-80	1,50	V LX3208	78,7	74,4	70,4	66,6	60,8	54,4	45,8	35,8	
DPV 4-90	1,50	V LX3209	88,6	83,7	79,2	74,9	68,4	61,2	51,5	40,3	
DPV 4-100	1,50	V LX3210	98,4	93,0	88,0	83,2	76,0	68,0	57,2	44,8	
DPV 4-110	2,20	V LX3211	108,2	102,3	96,8	91,5	83,6	74,8	62,9	49,3	
DPV 4-130	2,20	V LX3213	127,9	120,9	114,4	108,2	98,8	88,4	74,4	58,2	
DPV 4-150	2,20	V LX3215	147,6	139,5	132,0	124,8	114,0	102,0	85,8	67,2	
DPVF 4-160	3,00	V LX3216	157,4	148,8	140,8	133,1	121,6	108,8	91,5	71,7	

TIPO DE BOMBA	kW	Identificador	Caudal en m ³ /hora (según nº de bombas)								Nº Bombas
			0	8	16	24	32	40	44	48	4 bombas
			0	6	12	18	24	30	33	36	3 bombas
			0	4	8	12	16	20	22	24	2 bombas
DPV 10-40	1,50	V LX4004	47,2	45,9	44,0	41,7	38,2	34,4	32,2	30,0	Altura manométrica en metros
DPV 10-50	2,20	V LX4005	59,0	57,0	55,0	52,1	47,8	43,0	40,3	37,5	
DPV 10-60	2,20	V LX4006	70,8	68,9	66,0	62,6	57,3	51,6	48,3	45,0	
DPV 10-70	3,00	V LX4007	82,6	80,3	77,0	73,0	66,9	60,2	56,4	52,5	
DPV 10-80	3,00	V LX4008	94,4	91,8	88,0	83,4	76,4	68,8	64,4	60,0	
DPV 10-90	4,00	V LX4009	106,2	103,3	99,0	93,8	86,0	77,4	72,5	67,5	
DPV 10-100	4,00	V LX4010	118,0	114,8	110,0	104,3	95,5	86,0	80,5	75,0	
DPV 10-120	5,50	V LX4012	141,6	137,7	132,0	125,1	114,6	103,2	96,6	90,0	

TIPO DE BOMBA	kW	Identificador	Caudal en m ³ /hora (según nº de bombas)								Nº Bombas
			0	16	32	48	64	80	88	96	4 bombas
			0	12	24	36	48	60	66	72	3 bombas
			0	8	16	24	32	40	44	48	2 bombas
DPVF 18-20	2,20	V LX5002	28,8	28,5	27,8	26,5	24,6	22,1	20,5	18,4	Altura manométrica en metros
DPVF 18-30	3,00	V LX5003	43,1	42,8	41,6	39,8	36,9	33,2	30,8	27,6	
DPVF 18-40	4,00	V LX5004	57,5	57,0	55,5	53,0	49,3	44,3	41,0	36,8	
DPVF 18-50	5,50	V LX5005	71,9	71,3	69,4	66,3	61,6	55,3	51,3	45,9	
DPVF 18-60	5,50	V LX5006	86,3	85,5	83,3	79,5	73,9	66,4	61,5	55,1	
DPVF 18-70	7,50	V LX5007	100,6	99,8	97,1	92,8	86,2	77,4	71,8	64,3	
DPVF 18-80	7,50	V LX5008	115,0	114,0	111,0	106,0	98,5	88,5	82,0	73,5	
DPVF 18-100	11,00	V LX5010	143,8	142,5	138,8	132,5	123,1	110,6	102,5	91,9	

Serie EPVM

Equipos de presión con variador de frecuencia



Construcción

- Electrobombas serie Silen o DPV (E).
- Variador de frecuencia y maniobra bombas fijas compacto montado en línea en la impulsión de la bomba variable. Serie Speedmatic (ver características y funciones en Accesorios).

Accesorios

- Bancada común de todo el equipo.
- Transductor de presión integrado en el variador de frecuencia.
- Lectura de presión sobre pantalla del variador de frecuencia.
- Válvulas de compuerta y retención en impulsión de bombas.
- Colector de impulsión.
- Acumulador de 25 litros con válvula de aislamiento.

Funcionamiento

- Fluido AGUA LIMPIA.
- Presión constante independiente al caudal de la demanda.
- Funcionamiento automático.
- Equipo compacto.
- Fácil instalación.
- Mínimo mantenimiento.
- Regulación máxima de servicio 6 bars.
- Tensión 400 V, Protección IP-55.

Serie EPVM



Equipos de presión con variador de frecuencia

Denominación completa del equipo

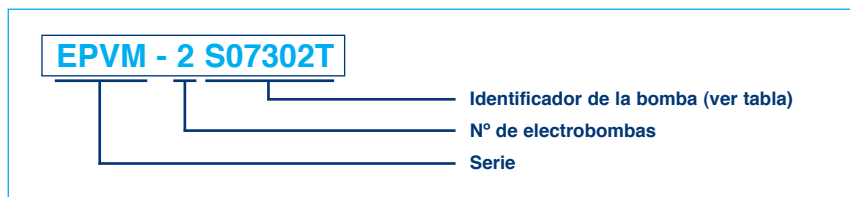

Selección de un equipo EPVM

En la tabla siguiente, seleccionar la bomba buscando el caudal en función del número de bombas que se desea, y la presión (altura manométrica) que se necesite.

Tabla para seleccionar la bomba SILEN del equipo EPVM

TIPO DE BOMBA	kW	Identificador	Caudal en m ³ /hora (según nº de bombas)										Nº Bombas	
			0	6	9	12	15	18	21	24	27	30,6		3 Bombas
			0	4	6	8	10	12	14	16	18	20,4		2 Bombas
SILEN-07/04/180T	1,3	S07182T					41,9	39,2	35,8	31,6	26,2	16,9	Altura manométrica en metros	
SILEN-07/05/250T	1,85	S07252T					54,3	51,1	47,1	41,9	34,6	21,5		
SILEN-07/06/300T	2,2	S07302T					63,5	59,3	54,2	47,9	39,8	26,7		

Tabla para seleccionar la bomba DPV ó DPVE del equipo EPVM

TIPO DE BOMBA	kW	Identificador	Caudal en m ³ /hora (según nº de bombas)								Nº Bombas	
			0	3	6	9	12	15	18	21		3 bombas
			0	2	4	6	8	10	12	14		2 bombas
DPVE 4-50	0,75	DPVE4-50	49,2	46,5	44,0	41,6	38,0	34,0	28,6	22,4	Altura manométrica en metros	
DPVE 4-60	1,10	DPVE4-60	59,0	55,8	52,8	49,9	45,6	40,8	34,3	26,9		
DPV 4-70	1,10	DPV4-70				58,2	53,2	47,6	40,0	31,4		
DPV 4-80	1,50	DPV4-80					60,0	54,4	45,8	35,8		

TIPO DE BOMBA	kW	Identificador	Caudal en m ³ /hora (según nº de bombas)								Nº Bombas	
			0	6	12	18	24	30	33	36		3 bombas
			0	4	8	12	16	20	22	24		2 bombas
DPVE 10-40	1,50	DPVE10-40	47,2	45,9	44,0	41,7	38,2	34,4	32,2	30,0	Altura manométrica en metros	
DPVE 10-50	2,20	DPVE10-50	59,0	57,0	55,0	52,1	47,8	43,0	40,3	37,5		
DPVE 10-60	2,20	DPVE10-60					57,3	51,6	48,3	45,0		

Serie UN

Equipos de protección contra incendios según NORMAS UNE-23500/90



Construcción

- Construido según Norma UNE-23500/90
- Conjunto montado sobre bancada común
- Bomba jockey tipo SILEN
- Bomba principal eléctrica
- Bomba principal diesel
- Motor diesel refrigerado por aire con doble juego de baterías
- Cuadros sobre soporte solidario a la bancada
- Tensión de trabajo 400 V.
- Opciones de suministro:
 JE = jockey + principal eléctrica
 JA = jockey + principal diesel
 JEE = jockey + 2 principales eléctricas
 JEA = jockey + principal eléctrica + principal diesel
 Q = conjunto de pruebas opcional (colector, válvula y caudalímetro)

Qn m ³ /h	Composición	Hn = Altura nominal en m					
		40	45	50	55	60	65
12 (17)	Electrobomba kW (HP) motor	NBC-32/ 200/4 4,0 (5,5)	NBC-32/ 200/5,5 5,5 (7,5)	NBC-32/ 200/5,5 5,5 (7,5)	NBC-32/ 200/7,5 7,5 (10,0)	NBC-32/ 250/9,2 9,2 (12,5)	NBC-32/ 250/9,2 9,2 (12,5)
	Bomba diesel Motor Diesel	M381 P1 M381	M381 P1 M381	M381 P1 M381	M381 P1 M381	M540 P1 M540	M540 M2 M540
18 (25)	Electrobomba kW (HP) motor	NBC-32/ 200/5,5 5,5 (7,5)	NBC-32/ 200/5,5 5,5 (7,5)	NBC-32/ 200/7,5 7,5 (10,0)	NBC-32/ 200/7,5 7,5 (10,0)	NBC-32/ 250/9,2 9,2 (12,5)	NBC-32/ 250/11 11,0 (15,0)
	Bomba diesel Motor Diesel	M381 P1 M381	M381 P1 M381	M540 P1 M540	M540 P1 M540	M540 P1 M540	M540 M2 M540
24 (34)	Electrobomba kW (HP) motor	NBC-32/ 200/5,5 5,5 (7,5)	NBC-32/ 200/7,5 7,5 (10,0)	NBC-32/ 200/7,5 7,5 (10,0)	NBC-40/ 200/7,5 7,5 (10,0)	NBC-40/ 250/11 11,0 (15,0)	NBC-40/ 250/11 11,0 (15,0)
	Bomba diesel Motor Diesel	M381 P1 M381	M381 P1 M381	M540 P1 M540	M540 P1 M540	M600 M2 M600	M210 P1 M210
30 (42)	Electrobomba kW (HP) motor	NBC-40/ 200/5,5 5,5 (7,5)	NBC-40/ 200/7,5 7,5 (10,0)	NBC-40/ 200/7,5 7,5 (10,0)	NBC-40/ 250/11 11,0 (15,0)	NBC-40/ 250/11 11,0 (15,0)	NBC-40/ 250/11 11,0 (15,0)
	Bomba diesel Motor Diesel	M540 P1 M540	M540 P1 M540	M210 P1 M210	M210 P1 M210	M210 P1 M210	M210 P1 M210
36 (51)	Electrobomba kW (HP) motor	N2-40/ 200B/7,5 7,5 (10,0)	N2-40/ 200B/7,5 7,5 (10,0)	N2-40/ 200B/11 11,0 (15,0)	N2-40/ 200B/11 11,0 (15,0)	N2-40/ 200B/15 15,0 (20,0)	N2-40/ 200B/15 15,0 (20,0)
	Bomba diesel Motor Diesel	M210 P1 M210	M210 P1 M210	M210 P1 M210	M210 P1 M210	M210 P1 M210	M210 P1 M210
40 (56)	Electrobomba kW (HP) motor	NBC-50/ 200/11 11,0 (15,0)	NBC-50/ 200/11 11,0 (15,0)	N2-40/ 200B/11 11,0 (15,0)	N2-40/ 200B/11 11,0 (15,0)	N2-40/ 200B/15 15,0 (20,0)	N2-40/ 250B/15 15,0 (20,0)
	Bomba diesel Motor Diesel	M210 P1 M210	M210 P1 M210	M210 P1 M210	M210 P1 M210	M210 P1 M210	M210 P1 M210
50 (70)	Electrobomba kW (HP) motor	NBC-50/ 200/11 11,0 (15,0)	N2-50/ 200A/11 11,0 (15,0)	N2-50/ 200A/15 15,0 (20,0)	N2-50/ 200A/15 15,0 (20,0)	N2-50/ 200A/15 15,0 (20,0)	N2-50/ 250A/18,5 18,5 (25,0)
	Bomba diesel Motor Diesel	RD290 P1 RD290	RD290 P1 RD290	RD290 P1 RD290	RD290 P1 RD290	RD290 P1 RD290	RD290 P1 RD290
Jockey SILEN-		07/201T2	07/201T2	07/201T2	07/201T2	07/301T2	07/301T2

Las composiciones posibles son: JE - JEE - JA - JEA

Serie UN



Equipos de protección contra incendios según NORMAS UNE-23500/90

Funcionamiento

- Fluido AGUA LIMPIA
- Funcionamiento automático
- Equipo compacto

DENOMINACION (ejemplo): **UN-24/55-JEDQ**
Equipo UN para un servicio nominal de 24 m³/h a 55 metros, con Jockey, principales Eléctrica y Diesel y Conjunto de pruebas.

UNV: Con bomba principal eléctrica vertical

Qn m ³ /h	Composición	Hn = Altura nominal en m				
		40	45	50	55	60
12 (17)	Electrobomba kW (HP) motor	SILEN-14/400T2 3,0 (4,0)	SILEN-14/400T2 3,0 (4,0)	SILEN-14/400T2 3,0 (4,0)	SILEN-14/550T2 4,0 (5,5)	SILEN-14/550T2 4,0 (5,5)
	Bomba diesel	M381 P1	M381 P1	M381 P1	M381 P1	M540 P1
	Motor Diesel	M381	M381	M381	M381	M540
Jockey SILEN-		07/201T2	07/201T2	07/201T2	07/201T2	07/301T2

Las composiciones posibles son: JE - JEE - JEA

UN: Con bombas principales horizontales

Hn = Altura nominal en m						Composición	Qn m ³ /h
70	75	80	85	90	95		
NBC-32/ 250/11 11,0 (15,0) M540 M2 M540	NBC-32/ 250/11 11,0 (15,0) M540 M2 M540	NBC-32/ 250/11 11,0 (15,0) M210 P1 M210	N2-32/ 250B/11 11,0 (15,0) M210 P1 M210	N2-32/ 250B/11 11,0 (15,0) RD290 M2 RD290	N2-32/ 250B/15 15,0 (20,0) RD290 M2 RD290	Electrobomba kW (HP) motor Bomba diesel Motor Diesel	12 (17)
NBC-32/ 250/11 11,0 (15,0) M540 M2 M540	NBC-32/ 250/11 11,0 (15,0) M540 M2 M540	N2-32/ 250B/11 11,0 (15,0) M210 P1 M210	N2-32/ 250B/11 11,0 (15,0) RD290 P1 RD290	N2-32/ 250B/15 15,0 (20,0) RD290 M2 RD290	N2-32/ 250B/15 15,0 (20,0) RD290 M2 RD290	Electrobomba kW (HP) motor Bomba diesel Motor Diesel	18 (25)
NBC-40/ 250/11 11,0 (15,0) M210 P1 M210	N2-40/ 250A/15 15,0 (20,0) M210 P1 M210	N2-40/ 250A/15 15,0 (20,0) M210 P1 M210	N2-40/ 250A/15 15,0 (20,0) RD290 M2 RD290	N2-40/ 250A/15 15,0 (20,0) RD290 M2 RD290	N2-40/ 250A/18,5 18,5 (25,0) RD290 M2 RD290	Electrobomba kW (HP) motor Bomba diesel Motor Diesel	24 (34)
N2-40/ 250A/15 15,0 (20,0) M210 P1 M210	N2-40/ 250A/15 15,0 (20,0) M210 P1 M210	N2-40/ 250A/15 15,0 (20,0) RD290 P1 RD290	N2-40/ 250A/18,5 18,5 (25,0) RD290 M2 RD290	N2-40/ 250A/18,5 18,5 (25,0) RD290 M2 RD290	N2-40/ 250B/22 22,0 (30,0) RD290 M2 RD290	Electrobomba kW (HP) motor Bomba diesel Motor Diesel	30 (42)
N2-40/ 250B/15 15,0 (20,0) M210 P1 M210	N2-40/ 250B/18,5 18,5 (25,0) RD290 P1 RD290	N2-40/ 250B/22 22,0 (30,0) RD290 P1 RD290	N2-40/ 250B/22 22,0 (30,0) RD290 M2 RD290	N2-40/ 250B/22 22,0 (30,0) RD290 M2 RD290	N2-40/ 250B/22 22,0 (30,0) RD290 M2 RD290	Electrobomba kW (HP) motor Bomba diesel Motor Diesel	36 (51)
N2-40/ 250B/18,5 18,5 (25,0) RD290 P1 RD290	N2-40/ 250B/18,5 18,5 (25,0) RD290 P1 RD290	N2-40/ 250B/22 22,0 (30,0) RD290 M2 RD290	N2-40/ 250B/22 22,0 (30,0) RD290 M2 RD290	N2-40/ 250B/22 22,0 (30,0) RD290 M2 RD290	N2-40/ 250B/22 22,0 (30,0) RD290 M2 RD290	Electrobomba kW (HP) motor Bomba diesel Motor Diesel	40 (56)
N2-50/ 250A/22 22,0 (30,0) RD290 P1 RD290	N2-50/ 250A/22 22,0 (30,0) RD290 M2 RD290	N2-50/ 250A/22 22,0 (30,0) RD290 M2 RD290	N2-50/ 250A/22 22,0 (30,0) RD290 M2 RD290	- - - -	- - - -	Electrobomba kW (HP) motor Bomba diesel Motor Diesel	50 (70)
07/301T2	07/301T2	07/401T2	07/401T2	07/401T2	07/401T2	Jockey SILEN-	

Las composiciones posibles son: JE - JEE - JA - JEA

Cuadro de control y protección Serie AE-EP.

Para varias bombas con presostatos.

- Alternancia automática de bombas.
- Salida de contactos de alarmas de bombas y falta de aire.
- Relé electrónico de sobrecarga, regulable.
- Tensión en sondas: 12 Vac
- Detección de falta de aire en calderín.
- Conexión de telemando y presostatos: 12 Vcc - 50 mA
- Protección por falta de fase
- Interruptor General de corte en carga.
- Seccionador con fusibles calibrados.
- Contactores de potencia.
- Selector MAN-O-AUT por bomba.
- Pilotos de: Tensión, Falta de Agua y Falta de aire en calderín, Marcha y Sobrecarga de bomba.
- Pulsador de rearme de alarmas de sobrecarga (RESET)
- Control de falta de agua mediante Hidronivel (incorporado) o Boya.
- Toma de control remoto para: boya, presostato, reloj programador, etc. o segundo Hidronivel a distancia.

Mod. de Cuadro	Nº Bombas	Intens. Máx.	Potencia kW según Volts.		Tipo de Arranque	Tipo de Tensión	Peso en Kgs.
			230 V	400 V			
1EP4	1	12,0	3,00	5,50	Directo	Trif.-Mono	1,6
2EP4	2	12,0	3,00	5,50	Directo	Trif.-Mono	2,0
3EP4	3	12,0	3,00	5,50	Directo	Trif.-Mono	3,5
4EP4	4	12,0	3,00	5,50	Directo	Trif.-Mono	4,0
2EP7,5	2	20,0	5,50	9,00	Estr-Triáng.	Trifásica	4,3
3EP7,5	3	20,0	5,50	9,00	Estr-Triáng.	Trifásica	6,0
4EP7,5	4	20,0	5,50	9,00	Estr-Triáng.	Trifásica	8,0

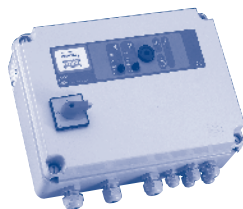

Cuadros de control y protección Serie AE-EPT.

Para 2 ó 3 bombas con TRANSDUCTOR DE PRESIÓN (NO NECESITA PRESOSTATOS)

- Alternancia automática de bombas mediante transductor AE-EP de presión electrónico regulable.
- Ajuste de presión en consigna: 2 a 9 Kg/cm²
- Máxima presión admisible: 40 Kg/cm²
- Precisión: +/- 0,1 Kg/cm²
- Relé electrónico de sobrecarga, regulable.
- Detección de falta de aire en calderín.
- Protección por falta de fase.
- Interruptor General de corte en carga.
- Seccionador con fusibles calibrados.
- Contactores de potencia.
- Selector MAN-O-AUT por bomba.
- Pilotos de: Tensión, Falta de Agua y Falta de aire en calderín, Marcha y Sobrecarga de bomba.
- Pulsador de rearme de alarmas de sobrecarga (RESET).
- Control de falta de agua mediante Hidronivel (incorporado) o Boya.
- Toma de control remoto para: boya, reloj programador, etc. o segundo Hidronivel a distancia.
- Salida de contactos de alarmas de bombas y falta de aire.
- Tensión en sondas: 12 Vac
- Conexión de telemando: 12 Vcc - 50 mA

Mod. de Cuadro	Nº Bombas	Intens. Máx.	Potencia kW según Volts.		Tipo de Arranque	Tipo de Tensión	Peso en Kgs.
			230 V	400 V			
2EP4T	2	12,0	3,00	5,50	Directo	Trif.-Mono	2,1
3EP4T	3	12,0	3,00	5,50	Directo	Trif.-Mono	3,7



DATOS TECNICOS COMUNES PARA TODOS LOS CUADROS

Frecuencia: 50 ó 60 Hz.

Temperatura de trabajo: -10° +55 °C.

Variaciones de Tensión admisibles: +10% -15%

Todos los elementos de mando a 12 VCC para mayor seguridad.

Protección IP-56.

Prensaestopas de alta protección.

Fijación mural por horquillas de sujeción

Cuadro de control y protección Serie AE-VG1-D.

Para una bomba de superficie o sumergible.

- Relé electrónico de sobrecarga, regulable.
- Toma de control remoto para: boya, presostato, reloj programador, etc. o segundo Hidronivel a distancia.
- Relé electrónico de subcarga, regulable (modelos TM).
- Detección de falta de aire en calderín.
- Tensión en sondas: 12 Vac
- Interruptor General de corte en carga.
- Conexión de telemando: 12 Vcc - 50 mA
- Selector MAN-0-AUT por bomba.
- Pilotos de: Tensión, Falta de Agua, Falta de aire en calderín y Sobrecarga de bomba.
- Pulsador de rearme de alarmas de sobrecarga (RESET)
- Control de falta de agua mediante
- Hidronivel (incorporado) o Boya.
- Toma de control remoto para: boya, presostato, reloj programador, etc. o segundo Hidronivel a distancia.
- Tensión en sondas 12 Vac
- Conexión de telemando: 12 Vcc - 50 mA

Modelo de Cuadro	Intens. Máx.	Potencia kW según Volts.		Tipo de Arranque	Tipo de Tensión	Peso en Kgs.
		230 V	400 V			
AE-VG1-D 12M	18	2,2	-	Directo	Monof.	0,9
AE-VG1-D 12TM	12	3	5,5	Directo	Trif.-Mono	1,5
AE-VG1-D 16TM	16	4	7,5	Directo	Trif.-Mono	2

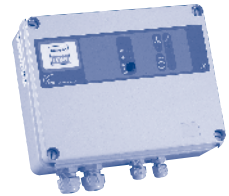

Cuadro de control y protección Serie AE-VG2-RS 12TM.

Para dos bombas de aguas residuales.

- Alternancia automática de bombas.
- Alarma sonora de nivel alto (90 dB).
- Control mediante 2, 3 ó 4 boyas de nivel.
- Tensión en sondas: 12 Vac
- Relé electrónico de sobrecarga, regulable.
- Conexión boyas: 12 Vcc - 50 mA
- Protección por falta de fase.
- Interruptor General de corte en carga.
- Seccionador con fusibles calibrados.
- Contactores de potencia.
- Selector MAN-0-AUT por bomba.
- Pilotos de: Tensión, Nivel Alto de agua, de Marcha y Sobrecarga de cada bomba.
- Pulsador de rearme de alarmas de sobrecarga (RESET).
- Seguridad de marcha por avería en cualquier boya.
- Retardo de la 2ª bomba (re-arranque por corte de red).
- Salida para alarma remota, con contacto libre de tensión.
- Seguro de marcha de una bomba por avería de la otra.
- Selección de funcionamiento (parada simultánea o diferida).
- Contactos para conexión de sondas térmicas del motor.
- Salidas para alarma remota, señalización bomba en marcha.
- Avería mediante contactos libres de tensión.

Modelo de Cuadro	Intens. Máx.	Potencia kW según Volts.		Tipo de Arranque	Tipo de Tensión	Peso en Kgs.
		230 V	400 V			
AE-VG2-RS 12TM	12	3	5,5	Directo	Trif.-Mono	3

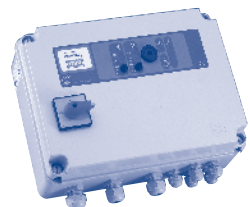

Cuadro de control y protección Serie AE-VG1-F.

Para una bomba de piscinas.

- Relé electrónico de sobrecarga, regulable.
- Relé electrónico de subcarga, regulable.
- Reloj programador de 24 horas.
- Interruptor General de corte en carga.
- Selector MAN-O-AUT.
- Pilotos de: Tensión, Marcha, Filtro sucio y Sobrecarga de bomba.
- Pulsador de rearme de alarmas de sobrecarga (RESET).
- Salida para bomba dosificadora (máx. 200 W).
- Toma de control remoto vía radio o por cable.
- Indicación de filtro sucio.
- Parada por sobrecarga o marcha en vacío.
- Conexión de telemando: 12 Vcc - 50 m

Modelo de Cuadro	Intens. Máx.	Potencia kW según Volts.		Tipo de Arranque	Tipo de Tensión	Peso en Kgs.
		230 V	400 V			
AE-VG1-F 12M	12	1,1	-	Directo	Monof.	0,9
AE-VG1-F 12TM	12	3	5,5	Directo	Trif.-Mono	1,5

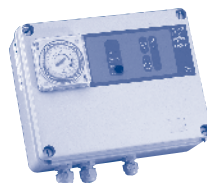

Variador de velocidad y control para equipos de presión Serie SPEEDMATIC

- Variador de frecuencia para gestión de la bomba principal.
- Relés de potencia independientes para gestión de bombas auxiliares
- Sistema de control y protección contra el funcionamiento de las bombas en seco por falta de agua.
- Función ART. Cuando se produce un paro por falta de agua el sistema hace intentos de arranque programados para su activación nuevamente cuando vuelva a restablecerse el suministro.
- Función EW. Cuando el sistema detecta un fallo grave (sobreinintensidad, temperatura excesiva, etc), el sistema excluye la bomba afectada recalculando parámetros y permitiendo al grupo seguir trabajando en las mejores condiciones posibles. El tipo de fallo queda reflejado en la pantalla LCD.
- Sistema automático de rearme después de interrupción de la alimentación eléctrica.
- Contacto libre de tensión para envío de señales de alarma.
- Posibilidad de conexión de boya en depósito de aspiración para detectar nivel mínimo de agua.
- Posibilidad de conexión de presostato invertido en la aspiración para proteger la instalación contra depresiones en la aspiración.
- Función APP. Análisis periódico de la elasticidad de la red hidráulica que permite trabajar sin vasos de expansión, aunque es aconsejable su utilización para lograr una mayor estabilidad de red.
- Sistema anti-hielo. Detecta temperaturas inferiores a 5 °C y hace recircular periódicamente el agua evitando congelación.





Modelo	Nº Bombas	Tensión de Red Volt.	Tensión de la(s) Bomba(s) Volt.	Hz	Máxima Intensidad por Fase (Amp)		Presión Máxima		Protección	Caudal Máx. m ³ /h	Temperatura Máx. °C	
					Principal	Auxiliares	Utilización	Regulación			Agua	Ambiente
1010	1	230 monof.	230/400 trif.	50/60	10 (triángulo)	-	10 bar	6 bar	IP-55	15	40	50
2010	2	400 trif.	230/400 trif.	50/60	10 (triángulo)	5 (estrella)	10 bar	6 bar	IP-55	15	40	50
3010	3	400 trif.	230/400 trif.	50/60	10 (triángulo)	5 (estrella)	10 bar	6 bar	IP-55	15	40	50

Accesorios



Reguladores electrónicos de presión: F2, F3 y F4

Características	MODELO		
	F2	F3	F4
			
Alimentación eléctrica	Monof. · 230V +/- 10%	Monof. · 230V +/- 10%	Monof. · 230V +/- 10%
Frecuencia	50- 60 Hz	50- 60 Hz	50- 60 Hz
Intensidad máxima	30 Amp.	10 Amp.	12 Amp.
Presión arranque de fábrica	1,5 bar	1,5 bar	1,5 bar
Regulación arranque	1 a 2,5 bar	NO	1 a 3,5 bar
Presión máxima	10 bar	10 bar	10 bar
Temperatura máxima	60 °C	60 °C	55 °C
Caudal máximo	160 l/m	130 l/m	80 l/m
Caudal mínimo	1,5 l/m	1 l/m	2,2 l/m
Acumulación interna	DISPONE	DISPONE	NO DISPONE
Protección	IP-65	IP-65	IP-65
Manómetro	SI	SI	SI
Reset automático	SI	NO	NO

Se suministra totalmente cableado con enchufe para toma de corriente "SCHUKO" y terminales motor

Acumuladores de membrana

Tipo de Acumulador	Capacidad en litros	Presión timbrado kg/cm ²	Forma o Posición	Conexión de Salida	Tipo de Material	Incorpora Patas
AM0005E10	5	10	Esférico	1"	Acero	NO
AM0024E08	24	8	Esférico	1"	Acero	NO
AM0024E08X	24	8	Esférico	1"	Acero Inox.	NO
AM0020H10	20	10	Horizontal	1"	Acero	SI
AM0020V10	20	10	Vertical	1"	Acero	NO
AM0050V10	50	10	Vertical	1"	Acero	NO
AM0050V16	50	16	Vertical	1"	Acero	NO
AM0050H10	50	10	Horizontal	1"	Acero	SI
AM0080H10	80	10	Horizontal	1"	Acero	SI
AM0100H10	100	10	Horizontal	1"	Acero	SI
AM0100V10	100	10	Vertical Corto	1"	Acero	SI
AM0150V10	150	10	Vertical Corto	1 1/4"	Acero	SI
AM0200V10	200	10	Vertical Corto	1 1/4"	Acero	SI
AM0500V10	500	10	Vertical	1 1/2"	Acero	SI
AM0500VC10	500	10	Vertical Corto	1 1/2"	Acero	SI
AM0700V10	700	10	Vertical	1 1/2"	Acero	SI
AM0700VC10	700	10	Vertical Corto	1 1/2"	Acero	SI
AM0900V10	900	10	Vertical	1 1/2"	Acero	SI
AM1000V10	1000	10	Vertical	2"	Acero	SI
AM1400V10	1400	10	Vertical	2"	Acero	SI

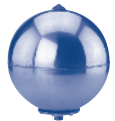

Presostatos (reguladores de presión)

Tipo de presostato	Regulación Kg/cm ²	Conexión roscada
FSG-2	0,5 - 5	1/2"
FYG-22	2,8 - 7	1/2"
FYG-32	5,6 - 10	1/2"



Manómetros de esfera 60 mm de diámetro

Tipo de manómetro	Regulación Kg/cm ²	Conexión roscada
ESF63-6	0 - 6	1/4"
ESF63-10	0 - 10	1/4"



Boya de nivel

Boya interruptor de nivel con cable sumergible de 3 hilos conmutables entre sí.

- **BOYA M-2** con 2 metros de cable (agua limpia).
- **BOYA M-5** con 5 metros de cable (agua limpia).
- **BOYA R-5** con 5 metros de cable (aguas residuales).



Conexión 5 vías

Tipo de conexión	Conexiones				
	Bomba	Calderín	Impulsión	Presostato	Manómetro
5V-corta	M 1"	H 1"	H 1"	1/2"	H 1/4"
5V-larga	M 1"	H 1"	H 1"	1/2"	H 1/4"



inyector Regulador de aire

Tipo de inyector	Presión de parada en kg/cm ²						
	3	4	5	6	7	8	9
	Capacidad máxima del Depósito Galvanizado en litros						
600	1.000	750	500	-	-	-	-
SURPRESS II	2.000	2.000	2.000	2.000	2.000	1.500	750

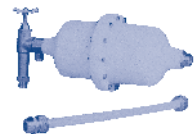

Accesorios

Latiguillos trenzados

- Tubo interior de caucho EPDM con trenzado exterior de acero inoxidable.
- Terminado en racores macho a un extremo y hembra-loc a al otro extremo con racord macho-macho conectado.
- Presión máx. 13 Kg/cm².
- Temp. máx. 110 °C.

Tipo de Flexible	Largo	Lado M	Lado H	Rac. M-M
FX-3/4"x600	0,6 m.	M 3/4"	H 3/4"	M-M 3/4"
FX-1"x1000	1 m.	M 1"	H 1"	M-M1"
FX-1 1/4"x1000	1 m.	M 1 1/4"	H 1 1/4"	M-M 1 1/4"
FX-1 1/2"x1000	1 m.	M 1 1/2"	H 1 1/2"	M-M 1 1/2"
FX-2"x1000	1 m.	M 2"	H 2"	M-M 2"

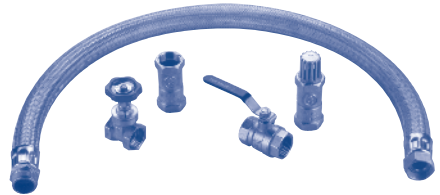

Válvulas de latón

Tipo de Válvula	Presión Nominal	Tamaño de las conexiones						
		1/2"	3/4"	1"	1 1/4"	1 1/2"	2"	2 1/2"
Modelo de válvula								
Compuerta	PN-16	VC-1/2"	VC-3/4"	VC-1"	VC-1 1/4"	VC-1 1/2"	VC-2"	VC-2 1/2"
Bola-esfera	PN-25	VB-1/2"	VB-3/4"	VB-1"	VB-1 1/4"	VB-1 1/2"	VB-2"	VB-2 1/2"
Retención	PN-16	VR-1/2"	VR-3/4"	VR-1"	VR-1 1/4"	VR-1 1/2"	VR-2"	VR-2 1/2"
Pie	PN-16	VP-1/2"	VP-3/4"	VP-1"	VP-1 1/4"	VP-1 1/2"	VP-2"	VP-2 1/2"

Prefiltros de piscinas para bombas monobloc

- Prefiltros recogeabos en hierro fundido para acoplar en la aspiración de bombas monobloc.

Modelo	PF-65	PF-80	PF-100	PF-125
Bocas	DN-65	DN-80	DN-100	DN-125

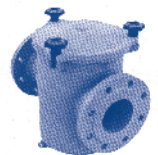

Condensadores

- Condensadores para motores monofásicos, con saliente roscado M8, homologados VDE.

Tipo de Condensador	Capacidad MF	Tensión Máxima Voltios	P2 Potencia del Motor	
			kW	HP
MKP-M-450-16	16	450	0,33	0,50
MKP-M-450-20	20	450	0,55	0,75
MKP-M-450-30	30	450	0,75	1,00
MKP-M-450-40	40	450	1,10	1,50
MKP-M-450-50	50	450	1,50	2,00



INFORMACION

Técnica General

■ Cálculo de la altura manométrica de una bomba (ver esquema)

- La altura geométrica total de una instalación (Hgt) es la suma de la altura geométrica de aspiración (Hga) más la altura geométrica de impulsión (Hgi): $Hgt = Hga + Hgi$.
- Las pérdidas de presión totales en una instalación son la suma de las pérdidas en las tuberías y las pérdidas en los accesorios (válvulas, curvas, reducciones, etc). Para calcular las primeras, se utilizan la Tabla o el Diagrama adjuntos en función del caudal que circula y del diámetro de la tubería. Los datos reflejados son para tubería nueva de acero soldado, por lo que habrán de corregirse en función del tipo, envejecimiento y rugosidades según indicación del fabricante. Las pérdidas de presión en los accesorios pueden facilitarlas los fabricantes en función del caudal, o bien se puede estimar que la pérdida en cada accesorio es equivalente a la de una longitud de tubería recta del mismo diámetro, según el cuadro siguiente:

Accesorio		Longitud equivalente de tubería
Curva (codo de 90°)	C	5 metros
Reducción (cono-difusor)	Re-Rc	5 metros
Válvula de pie	Vp	15 metros
Válvula de retención	Vr	10 metros
Válvula de compuerta	Vc	10 metros

- La altura manométrica de aspiración (Hma) es la suma de la altura geométrica de aspiración (Hga) más la pérdida de presión producida en la instalación de aspiración (Ppa) en metros: $Hma = Hga + Ppa$.
- La altura manométrica de impulsión (Hmi) es la suma de la altura geométrica de impulsión (Hgi) más la pérdida de presión producida en la instalación de impulsión (Ppi) en metros: $Hmi = Hgi + Ppi$.
- La altura manométrica total de una bomba (Hmt) es la suma de la altura manométrica de aspiración (Hma) más la altura manométrica de impulsión (Hmi): $Hmt = Hma + Hmi$.

EJEMPLO:

- Bombear un Caudal de $125 \text{ m}^3/\text{h}$ en una Instalación del esquema adjunto con los siguientes parámetros:
 - **ASPIRACIÓN:** Hga = 5 metros ; La = 10 metros;
Diámetro tubería aspiración = 200 mm (DN-200)
 - **IMPULSIÓN:** Hgi = 20 metros ; Li = 200 metros;
Diámetro tubería impulsión = 150 mm (DN-150)

INFORMACION

Técnica General

SOLUCIÓN

ASPIRACIÓN:

- Longitud de tubería equivalente:
 $10 \text{ m (La)} + 15 \text{ m (Vp)} + 5 \text{ m (C)} + 5 \text{ m (Re)} = 35 \text{ metros de tubería equivalente.}$
- Pérdida de presión para $125 \text{ m}^3/\text{h}$ en 35 metros de tubería DN-200, según diagrama:
 $P_{pa} = 35 \times 0,6 / 100 = 0,2 \text{ m.}$
- Altura manométrica de aspiración:
 $H_{ma} = 5 \text{ m (Hga)} + 0,2 \text{ m (Ppa)} = 5,2 \text{ m.}$

IMPULSIÓN:

- Longitud de tubería equivalente:
 $200 \text{ m (Li)} + 5 \text{ m (Rc)} + 10 \text{ m (Vr)} + 10 \text{ m (Vc)} + 3 \times 10 \text{ (C)} = 255 \text{ m. de tubería equiv.}$
- Pérdida de presión para $125 \text{ m}^3/\text{h}$ en 255 metros de tubería DN-150, según diagrama:
 $P_{pi} = 255 \times 2,5 / 100 = 6,4 \text{ m.}$
- Altura manométrica de impulsión:
 $H_{mi} = 20 \text{ m (Hgi)} + 6,4 \text{ m (Ppi)} = 26,4 \text{ m.}$

Hm TOTAL:

- Altura manométrica Total:
 $H_{mt} = 5,2 \text{ m (Hma)} + 26,4 \text{ m (Hmi)} = 31,6 \text{ m.}$

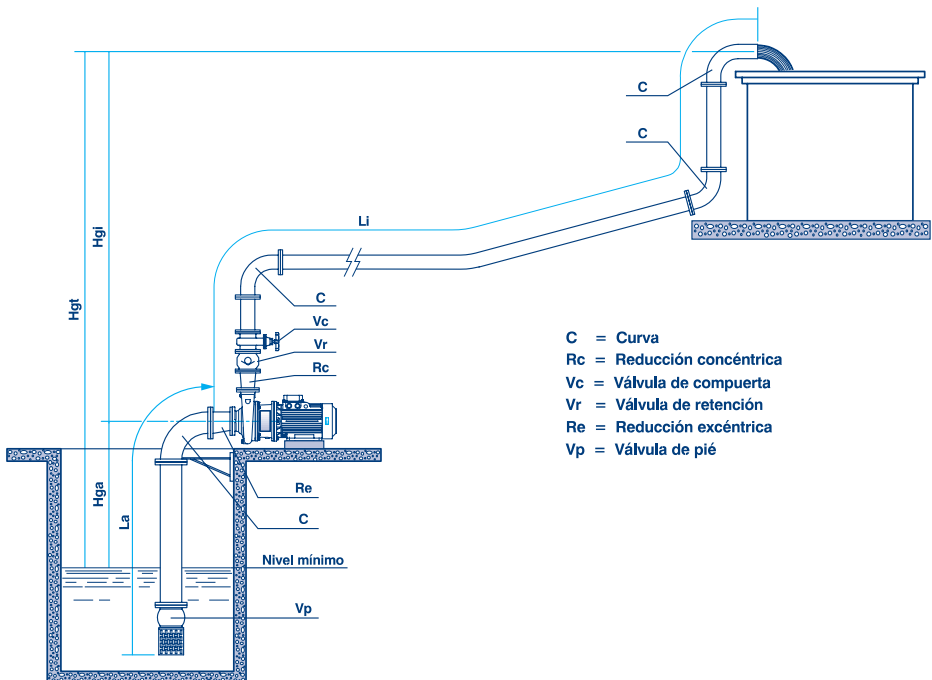

INFORMACION

Técnica General

Caudal Q litros/hora	Diámetro interior de la tubería en mm							
	14	19	25	32	38	50	63	75
	Pérdida de presión en mca por cada 100 m de tubería							
500	8,00	2,30						
800	18,00	5,10	1,80	0,30				
1.000	30,00	9,30	2,30	0,45				
1.500		27,20	5,25	1,35	0,85			
2.000		44,80	10,60	2,85	1,10			
2.500			13,20	3,20	1,30	0,50		
3.000			19,80	5,00	2,00	1,00	0,35	
3.500			26,20	7,00	3,10	1,25	0,50	
4.000			32,50	9,10	4,00	1,65	0,75	0,28
4.500				11,60	4,80	2,00	0,85	0,32
5.000				12,90	5,20	2,30	0,95	0,34
5.500				16,10	6,50	2,65	1,05	0,37
6.000				18,50	8,60	3,10	1,15	0,40
6.500				21,90	9,65	3,65	1,25	0,45
7.000				25,70	10,90	4,00	1,35	0,50
8.000				33,20	15,00	5,00	1,80	0,60
9.000					18,90	6,10	2,25	0,80
10.000					25,00	8,50	2,80	1,15

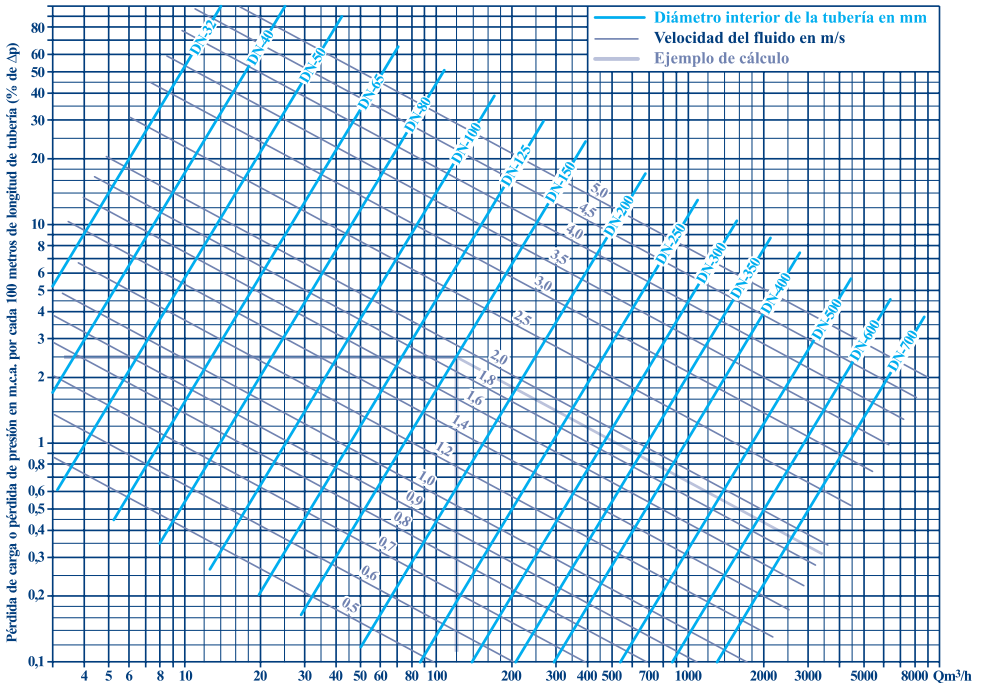

INFORMACION



Técnica de Equipos de Presión

Desde el 1 de abril de 2007 es de obligado cumplimiento el Código Técnico de Edificación (C.T.E.) que en lo que se refiere a Equipos de Presión para abastecimiento presenta las siguientes novedades:

- Los Equipos de Presión podrán ser Convencionales (Presostatos) con Acumulador de Membrana ó de Velocidad Variable. (No permite la Caldera Galvanizada con Inyectores)
- Habrá que instalar obligatoriamente 2 bombas para caudales hasta 10 l/s, 3 bombas hasta 30 l/s y 4 bombas para caudales de más de 30 l/s. El Caudal total necesario puede ser repartido entre las bombas indicadas.
- Los Equipos de Velocidad Variable podrán aspirar directamente de red siempre que vayan equipados de un sistema de protección de la red contra depresión.
- Los cálculos de Caudal se harán de acuerdo a los aparatos instalados por vivienda y número de las mismas. Desaparece la tipología de viviendas según Norma Básica.
- El Cálculo del Acumulador de Membrana se hace de acuerdo al Caudal y la Presión en la instalación. Desaparecen los factores multiplicadores por tipo de vivienda.

Cálculo de Equipos de Presión de acuerdo al Código Técnico de Edificación (C.T.E.).

Determinación del Caudal a Bombear

1º Caudal instantáneo de cada aparato de cada vivienda

Descripción de los aparatos	Caudal instantáneo	
	l/s	m ³ /h
Lavabo – Bidet - Sanitario	0,10	0,36
Lavavajillas	0,15	0,54
Ducha – Fregadero - Lavadero	0,20	0,72
Lavadora	0,20	0,72
Bañera	0,30	1,08

2º Determinar el Coeficiente de Simultaneidad

$$S = \frac{1}{\sqrt{(N_{av} \times N_v) - 1}}$$

Donde: S = Coeficiente de Simultaneidad.
N_{av} = Número de aparatos por vivienda.
N_v = Número de viviendas.

3º Determinar el Caudal del Equipo

$$Q_e = Q_{iv} \times N_v \times S$$

Donde: Q_e = Caudal total del Equipo.
Q_{iv} = Caudal instantáneo de una vivienda (Suma de los caudales totales de todos los aparatos de la vivienda).
N_v = Número de viviendas.
S = Coeficiente de Simultaneidad.

INFORMACION

Técnica General

4º Determinar la Presión de trabajo del Equipo

$$P1 = Hg + Pc + Pr \pm Ha$$

Donde: P1 = Presión de arranque del Equipo.
 Hg = Altura geométrica total desde el suelo donde esta instalado el Equipo hasta el techo de la última planta del edificio. Normalmente 3 mts. por planta.
 Pc = Pérdidas de carga en la instalación, se calcula entre un 10-15% de Hg.
 Pr = Presión residual en última planta, según C.T.E. 10 m.c.a. para suministros normales y 15 m.c.a. si hay fluxores y calentadores (hay que tomar siempre este valor).
 Ha = Altura de aspiración, valor que suma cuando es aspiración negativa (nivel del agua por debajo de la bomba) y resta cuando es positiva o aspira directamente de la red, (C.T.E. permite aspirar directamente de red con equipos de velocidad variable).

5º Determinar el Volumen del Acumulador de Membrana

C.T.E. no admite Calderas Galvanizadas, pudiendo ser los Equipos exclusivamente con Acumuladores de Membrana o de Velocidad Variable.

C.T.E. facilita una fórmula para calcular el Volumen útil del acumulador que es la siguiente:

$$Vn = Pb \times \frac{Va}{Pa}$$

Donde: Vn = Volumen útil del depósito de membrana.
 Pb = Presión absoluta mínima.
 Va = Volumen mínimo de agua.
 Pa = Presión absoluta máxima.

Para determinar el Volumen total del Acumulador utilizaremos la siguiente fórmula:

$$V = 16,5 \times \frac{Q}{Z} \times \frac{Pa \times Pb}{(Pa-Pb) \times Pc}$$

Donde: V = Volumen total del acumulador
 Q = Caudal en l/m de una de las bombas
 Z = N° de arranques hora (20 para motores pequeños)
 Pc = Presión absoluta de hinchado de aire del acumulador debe ser Pb-0,2

Las Presiones se introducirán en kg/cm².

La Presión absoluta se obtiene sumando a la de regulación de presostatos la presión atmosférica, se tomará normalmente el valor 1.

El volumen total resultante es prácticamente el mismo al que se obtiene utilizando la tabla de la página siguiente de este catálogo.

INFORMACION



Técnica de Equipos de Presión

Determinación de la capacidad del acumulador

ITUR ha seleccionado dos modelos de acumuladores; uno de membrana recambiable de caucho flexible alimentario que recoge el agua sin establecer contacto con el exterior de chapa de acero y otro de caldera de chapa de construcción compacta, estable y duradera.

Estos acumuladores proporcionan al equipo la necesaria estabilidad para evitar los continuos arranques de las electrobombas, ante pequeñas demandas de servicio.

La tabla adjunta le permitirá la selección y cálculo aproximado de la capacidad del acumulador, en relación directa con los valores de caudal/presión de la instalación.

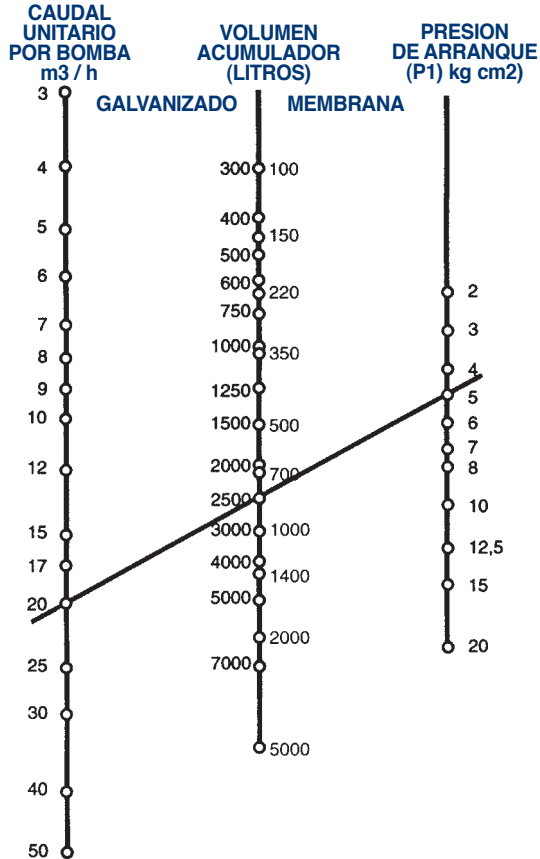

Técnica de Bombeo de Aguas Fecales

El Código Técnico de Edificación C.T.E. especifica para el bombeo de aguas residuales lo siguiente:

3.3.2 Elementos especiales

3.3.2.1 Sistema de bombeo y elevación

- 1 Cuando la red interior o parte de ella se tenga que disponer por debajo de la cota del punto de *acometida* debe preverse un sistema de bombeo y elevación. A este sistema de bombeo no deben verter *aguas pluviales*, salvo por imperativos de diseño del edificio, tal como sucede con las aguas que se recogen en patios interiores o rampas de acceso a garajes-aparcamientos, que quedan a un nivel inferior a la cota de salida por gravedad. Tampoco deben verter a este sistema las *aguas residuales* procedentes de la parte del edificio que se encuentren a un nivel superior al del punto de *acometida*.
- 2 Las bombas deben disponer de una protección adecuada contra materias sólidas en suspensión. Deben instalarse al menos dos, con el fin de garantizar el servicio de forma permanente en casos de avería, reparaciones o sustituciones. Si existe un grupo electrógeno en el edificio, las bombas deben conectarse a él, o en caso contrario debe disponerse uno para uso exclusivo o una batería adecuada para una autonomía de funcionamiento de al menos 24 h..
- 3 Los sistemas de bombeo y elevación se alojarán en pozos de bombeo dispuestos en lugares de fácil acceso para su registro y mantenimiento.
4. En estos pozos no deben entrar aguas que contengan grasas, aceites, gasolinas o cualquier líquido inflamable.
5. Deben estar dotados de una tubería de ventilación capaz de descargar adecuadamente el aire del depósito de recepción.
6. El suministro eléctrico a estos equipos debe proporcionar un nivel adecuado de seguridad y continuidad de servicio, y debe ser compatible con las características de los equipos (frecuencia, tensión de alimentación, intensidad máxima admisible de las líneas, etc.).
7. Cuando la continuidad del servicio lo haga necesario (para evitar, por ejemplo, inundaciones, contaminación por vertidos no depurados o imposibilidad de uso de la red de evacuación), debe disponerse de un sistema de suministro eléctrico autónomo complementario.
- 8 En su conexión con el sistema exterior de alcantarillado debe disponerse un bucle antirreflujo de las aguas por encima del nivel de salida del sistema general de desagüe.

INFORMACION



Técnica de Bombeo de Aguas Fecales

Cálculo del Caudal y Volumen útil de la fosa de Bombeo:

4.6 Dimensionado de los sistemas de bombeo y elevación

4.6.1 Dimensionado del depósito de recepción

- 1 El dimensionado del depósito se hace de forma que se limite el número de arranques y paradas de las bombas, considerando aceptable que éstas sean 12 veces a la hora, como máximo.
- 2 La capacidad del depósito se calcula con la expresión:

$$Vu = 0,3 Qb \text{ (dm}^3\text{)}$$

siendo

Qb caudal de la bomba (dm^3/s)

Se entiende por $Vu =$ Volumen útil, la cantidad total del fluido almacenado desde la parte baja del colector de entrada a la arqueta de bombeo hasta el nivel donde se sitúe la boya de paro de las bombas.

- 3 Esta cantidad debe ser mayor que la mitad de la aportación media diaria de aguas residuales.
- 4 El caudal de entrada del aire al depósito debe ser igual al de las bombas.
- 5 El diámetro de la tubería de ventilación debe ser como mínimo igual a la mitad de la acometida y, al menos, de 80 mm.

4.6.1 Cálculo de las Bombas de elevación

- 1 El caudal de cada bomba debe ser igual o mayor que el 125 % del caudal de aportación, siendo todas las bombas iguales.
- 2 la presión manométrica de la bomba debe obtenerse como resultado de sumar la altura geométrica entre el punto más alto al que la bomba debe elevar las aguas y el nivel mínimo de las mismas en el depósito, y la pérdida de presión producida a lo largo de la tubería, calculada por los métodos usuales, desde la boca de la bomba hasta el punto más elevado.
- 3 Desde el punto de conexión con el colector horizontal, o desde el punto de elevación, la tubería debe dimensionarse como cualquier otro colector horizontal por los métodos ya señalados.

Otros servicios

Bombas para otros servicios

Bombas para

■ Bombas ITUR dispone de una amplia gama de productos para cubrir todas las necesidades de bombeo. En caso de tener necesidades de bombeos superiores a las que le ofrece el presente catálogo PRODOMO, consulte a la división INDUSTRIAL de Bombas ITUR donde podrá encontrar una gran variedad de materiales, sellados, tipos de accionamiento y para todo tipo de fluidos (viscosos, agresivos, abrasivos, ...).

- Bombas ISO-5199 para la industria química.
- Bombas API-610 para la industria petroquímica.
- Bombas de cámara partida.
- Bombas In-Line para marina.
- Bombas In-Line simples y dobles para climatización.
- Bombas multicelulares de alta presión.
- Bombas de engranajes.
- Bombas de 2 y 3 husillos.
- Bombas de rotor excéntrico.
- Bombas alternativas de pistones.
- Bombas para aguas residuales y fecales.
- Bombas con caña y placa base.
- Bombas Cantilever.
- Bombas sumergibles para pozos profundos.
- Bombas verticales de eje para pozos profundos.
- Bombas de anillo líquido.
- Bombas autoaspirantes de gran tamaño.
- Equipos de Presión especiales.
- Equipos Contraincendios Norma UNE-Cepreven.
- Equipos Contraincendios Norma NFPA-20.



E
D
I
C



O
N

6^a



CE-PRODOMOIB007-6 (07/2009)