

ABS pompe submersible pour le relèvement d'eaux usées AFP 0831-2046

Pompes robustes et fiables d'une puissance de 1.3 à 30 kW destinées au pompage d'eaux usées et d'effluents dans des bâtiments et sites privés ainsi que dans des zones commerciales, industrielles et municipales, conformément à la norme EN 12050-1. Disponibles en version standard AFP ou améliorée AFP(K).

Applications

Les pompes submersibles AFP sont indiquées pour le pompage des eaux claires, eaux usées, effluents et boues contenant des matières solides et fibreuses ainsi que des liquides gazeux, dans des applications stationnaire ou transportable.

- Système d'accouplement automatique ABS pour installation immergée stationnaire : pied d'assise raccordé à barre de guidage.
- Les applications en fosse sèche ont l'option en installation verticale ou horizontale.
- Avec l'hydraulique Vortex, l'AFP convient particulièrement aux effluents lourdement pollués et gazeux et matières chargées en "filasses".
- Le système hydraulique Contrablock est adapté aux effluents lourdement pollués avec des matières solides ou fibreuses.

Construction

Le moteur étanche et la partie pompe forment une unité robuste, compacte et modulaire. La température ambiante max. admissible en fonctionnement continu est de 40°C. Disponible en version anti-déflagrante, conformément aux normes internationales EExd II BT4, FM et ATEX.

Refroidissement moteur

AFP: Refroidissement par le liquide pompé.

AFP(K): Système de refroidissement en boucle fermée avec circulation de glycol et eau, liquide qui ne rentre pas en contact avec le liquide pompé. Ceci optimise l'échange de chaleur et évite que le système de refroidissement ne soit bloqué par les particules présentes dans les effluents.

L'installation en fosse sèche est possible sans chemise de refroidissement pour une utilisation intermittente, soumise à des conditions strictes.

Roulements

L'arbre du rotor en acier inoxydable est supporté par des roulements à bille lubrifiés à vie.

Étanchéité de l'arbre

L'étanchéité de l'arbre entre le moteur et le circuit hydraulique est assurée par une double garniture mécanique en carbure de silicium. Les versions standards AFP ont une garniture mécanique simple et un joint à lèvres supérieur. Les AFP(K) possèdent en option la double garniture mécanique ou le cartouche d'étanchéité. Le cartouche d'étanchéité combine les deux garnitures mécaniques et offre une solution complète. Toutes les garnitures sont indépendantes du sens de rotation et résistantes aux chocs thermiques.

Diamètre refoulement

Bride DIN : DN 80, 100, 150 et 200.

Contrôle de la température (Thermo-Control System)

Le système de contrôle de la température TCS, doté de sondes thermiques dans le stator, arrête la pompe en cas de surchauffe et la met en marche automatiquement après le refroidissement.

Surveillance d'étanchéité

Le système DI est composé d'une sonde dans la chambre à huile et la chambre moteur qui émet un avertissement lorsqu'une fuite au niveau de l'arbre s'est produite (pour la version Ex dans la chambre moteur uniquement).

Hydrauliques

AFP 0831-0835, 1031-1035, 1533: Vortex, ouverte.

AFP 0841-0844, 1041-1049, 1541, 1543 & 2045: Contrablock, roue à un canal ouvert.



Caractéristiques

- Conception hydraulique avec roues Contrablock ou vortex.
- Disponible en version standard AFP ou améliorée AFP(K).
- AFP (K) : Isolation de classe H, double garniture mécanique en standard. Système de refroidissement en circuit fermé et cartouche d'étanchéité en option.
- Étanchéité automatique et surveillance de la température.
- Disponible en version anti-déflagrante.
- Installation stationnaire ou transportable.
- Pour le levage, les AFP ont des oeilletons fonte, les AFP(K) ont des anneaux de levage en acier inoxydable.

Moteur

Moteur à cage d'écureuil, Triphasé, 400 V, 50 Hz, 2 pôles (2900 tr/mn), 4 pôles (1450) et 6 pôles (980).

Type de protection IP 68, avec isolation de classe F (155 °C) pour les AFP standards ou classe H (180 °C) pour la version AFP(K).

Démarrage direct jusqu'à 3 kW; à partir de 4 kW étoile-triangle ou démarrage direct possible. Des moteurs avec d'autres tensions et fréquences de fonctionnement sont disponibles.

Code d'identification : ex. AFP 1035.3 ME 250/2

Hydraulique :

AFP Gamme produit

10 Diamètre de refoulement DN (cm)

35 N° hydraulique

.3 Roue

Moteur :

ME M = moteur modulaire; E = rendement élevé

250 Puissance moteur P₂ kW x 10

2 Nombre de pôles

Matériaux

Description	Matériel
Carcasse moteur	Fonte EN-GJL-250
Arbre moteur	Acier inoxydable 1.4021 (AISI 420)
Volute	Fonte EN-GJL-250
Roue	Fonte EN-GJL-250
Plaque de fond	Fonte EN-GJL-250
Visserie	Acier inoxydable 1.4401 (AISI 316)

Options AFP(K) : arbre moteur acier inoxydable 1.4401 (AISI 316), roue acier inoxydable 1.4460 (AISI 329), joints viton, et roue et plaque de fond en fonte.

L'AFP est disponible en version SX, une pompe entièrement en acier inoxydable.

Données techniques

AFP	Taille roue	Taille solide (mm)	Tension (V)	Puissance (kW) *		Courant (A)	Vitesse (r/min)	Démarrage	Type câble **	Poids*** (kg)	
				P ₁	P ₂						
0831	M 15/4	3, 4, 5, 6, 7	80	400 3~	2.51	1.95	4.65	1450	DOL	(a)	78/90
	M 22/4	2	80	400 3~	2.88	2.20	5.15	1450	DOL	(a)	79/90
	M 30/4	1	80	400 3~	3.95	3.00	7.00	1450	DOL	(a)	80/92
	S 22/4	2, 3	80	400 3~	2.88	2.20	5.15	1450	DOL	(e)	45/n.a.
0832	M 70/2	1, 2, 3	80	400 3~	8.37	7.00	13.60	2900	YΔ	(b)	105/121
	M 40/2	4	80	400 3~	4.86	4.00	7.93	2900	YΔ	(b)	81/93
0834	M 110/2	1, 2, 3, 4	80	400 3~	13.30	11.00	22.10	2900	YΔ	(b)	95/103
0835	M 55/2	6	65	400 3~	6.49	5.50	10.40	2900	YΔ	(b)	117/130
	M 70/2	5	65	400 3~	8.37	7.00	13.60	2900	YΔ	(b)	117/130
	M 110/2	1, 2, 3, 4	65	400 3~	13.30	11.00	22.10	2900	YΔ	(b)	129/142
0841	M 15/4	1, 2, 3, 4	80	400 3~	2.51	1.95	4.65	1450	DOL	(a)	78/90
	M 30/4	A	80	400 3~	3.95	3.00	7.00	1450	DOL	(a)	80/92
	S 22/4	1	80	400 3~	2.88	2.20	5.15	1450	DOL	(e)	56/n.a.
	S 13/4	2, 3, 4	80	400 3~	1.93	1.30	3.60	1450	DOL	(e)	41/n.a.
0842	M 40/2	1	50	400 3~	4.86	4.00	7.93	2900	YΔ	(b)	81/93
0844	M 110/2	1	45	400 3~	13.30	11.00	22.10	2900	YΔ	(b)	110/120
	M 70/2	2	45	400 3~	8.37	7.00	13.60	2900	YΔ	(b)	100/110
1031	M 30/4	1	100	400 3~	3.95	3.00	7.00	1450	DOL	(a)	80/92
	M 22/4	2	100	400 3~	2.88	2.20	5.15	1450	DOL	(a)	78/90
	M 15/4	3, 5, 6, 7	100	400 3~	2.51	1.95	4.65	1450	DOL	(a)	78/90
1032	M 90/4	A	100	400 3~	10.80	9.00	19.40	1450	YΔ	(b)	120/136
	M 60/4	1	100	400 3~	7.22	6.00	12.50	1450	YΔ	(b)	110/126
	M 40/4	2, 3, 4	100	400 3~	5.00	4.00	8.87	1450	YΔ	(b)	107/123
1033	ME 185/4	1	100	400 3~	21.30	18.50	36.50	1450	YΔ	(c)	290/320
	ME 160/4	2, 3	100	400 3~	18.20	16.00	32.00	1450	YΔ	(c)	285/315
	ME 110/4	4	100	400 3~	12.70	11.00	22.10	1450	YΔ	(b)	280/310
1034	ME 250/2	1, 2, 3, 4, 5, 6	75	400 3~	28.40	25.00	44.60	2900	YΔ	(d)	240/270
	ME 200/2	1, 2, 3, 4, 5, 6	75	400 3~	22.30	20.00	35.00	2900	YΔ	(c)	230/260
	ME 185/2	7	75	400 3~	20.40	18.50	32.30	2900	YΔ	(c)	225/255
	ME 150/2	8	75	400 3~	16.70	15.00	27.10	2900	YΔ	(c)	220/250
1035	ME 150/2	6, 7	64	400 3~	16.70	15.00	27.10	2900	YΔ	(c)	222/250
	ME 200/2	5	64	400 3~	22.30	20.00	35.00	2900	YΔ	(c)	227/255
	ME 250/2	1, 2, 3, 4	64	400 3~	28.40	25.00	44.60	2900	YΔ	(d)	232/260
1041	M 30/4	1, 2	90	400 3~	3.95	3.00	7.00	1450	DOL	(a)	80/92
	M 22/4	3	90	400 3~	2.88	2.20	5.15	1450	DOL	(a)	78/90
	M 15/4	4	90	400 3~	2.51	1.95	4.65	1450	DOL	(a)	78/90
1042	M 90/4	A	100	400 3~	10.80	9.00	19.40	1450	YΔ	(b)	117/133
	M 60/4	1, 2	100	400 3~	7.22	6.00	12.50	1450	YΔ	(b)	110/126
	M 40/4	3	100	400 3~	5.00	4.00	8.87	1450	YΔ	(b)	107/123
1043	M 70/2	1	55	400 3~	8.37	7.00	13.60	2900	YΔ	(b)	105/121
1045	ME 220/4	A	100	400 3~	24.70	22.00	43.10	1450	YΔ	(d)	300/320
	ME 185/4	1	100	400 3~	21.30	18.50	36.50	1450	YΔ	(c)	290/320
	ME 160/4	2, 2B	100	400 3~	18.20	16.00	32.00	1450	YΔ	(c)	285/315
	ME 140/4	2B	100	400 3~	16.40	14.00	28.80	1450	YΔ	(b)	285/315
	ME 110/4	3	100	400 3~	12.70	11.00	22.10	1450	YΔ	(b)	280/310
1048	ME 250/2	1	50	400 3~	28.40	25.00	44.60	2900	YΔ	(d)	250/275
	ME 185/2	2	50	400 3~	20.40	18.50	32.30	2900	YΔ	(c)	245/270
	ME 150/2	3	50	400 3~	16.70	15.00	27.10	2900	YΔ	(c)	240/265
1049	M 90/4	A, 2	80	400 3~	10.80	9.00	19.40	1450	YΔ	(b)	129/145
	M 60/4	3	80	400 3~	7.22	6.00	12.50	1450	YΔ	(b)	119/135
	M 40/4	4	80	400 3~	5.00	4.00	8.87	1450	YΔ	(b)	111/127
1533	ME 185/4	1	100	400 3~	21.30	18.50	36.50	1450	YΔ	(c)	295/325
	ME 160/4	2	100	400 3~	18.20	16.00	32.00	1450	YΔ	(c)	290/320
	ME 140/4	3	100	400 3~	16.40	14.00	28.80	1450	YΔ	(b)	285/315
	ME 110/4	4	100	400 3~	12.70	11.00	22.10	1450	YΔ	(b)	285/315
1541	M 90/4	A	100	400 3~	10.80	9.00	19.40	1450	YΔ	(b)	122/133
	M 60/4	1, 2	100	400 3~	7.22	6.00	12.50	1450	YΔ	(b)	110/126
	M 40/4	3, 4, 5	100	400 3~	5.00	4.00	8.87	1450	YΔ	(b)	107/123
1543	ME 220/4	A	100	400 3~	24.70	22.00	43.10	1450	YΔ	(d)	300/330
	ME 185/4	1	100	400 3~	21.30	18.50	36.50	1450	YΔ	(c)	295/325
	ME 160/4	2	100	400 3~	18.20	16.00	32.00	1450	YΔ	(c)	290/320
	ME 140/4	2B	100	400 3~	16.40	14.00	28.80	1450	YΔ	(b)	290/320
	ME 110/4	3	100	400 3~	12.70	11.00	22.10	1450	YΔ	(b)	285/315

Données électriques et câble pour version 400 V uniquement ; autres tensions sur demande.

* P₁ = puissance provenant de l'alimentation secteur; P₂ = puissance à l'arbre moteur

** Câble Néoprène : (a) 7G1.5 (b) 10G1.5 (c) 10G2.5 (d) 4G4 + 2x0.75 (e) 4G1.5 [4G1.5 + 3x0.75 pour version avec isothermes]

*** sans/avec chemise de refroidissement

Données techniques

AFP	Taille roue	Taille solide (mm)	Tension (V)	Puissance (kW)*		Courant nominal (A)	Vitesse (r/min)	Démarrage	Type de câble**	Poids*** (kg)	
				P ₁	P ₂						
1546	M 90/4	A	75	400 3~	10.80	9.00	19.40	1450	YΔ	(b)	122/133
	M 60/4	2	75	400 3~	7.22	6.00	12.50	1450	YΔ	(b)	110/126
	M 40/4	4	75	400 3~	5.00	4.00	8.87	1450	YΔ	(b)	107/123
2045	ME 220/4	1	125x100	400 3~	24.70	22.00	43.10	1450	YΔ	(d)	330/360
	ME 185/4	1	125x100	400 3~	21.30	18.50	36.50	1450	YΔ	(c)	330/360
	ME 160/4	2	125x100	400 3~	18.20	16.00	32.00	1450	YΔ	(c)	325/355
	ME 140/4	3	125x100	400 3~	16.40	14.00	28.80	1450	YΔ	(b)	290/320
	ME 110/4	4	125x100	400 3~	12.70	11.00	22.10	1450	YΔ	(b)	320/350
2046	ME 140/6	1	125x100	400 3~	16.10	14.00	28.80	980	YΔ	(c)	330/360
	ME 110/6	2	125x100	400 3~	12.60	11.00	24.00	980	YΔ	(b)	325/355
	ME 90/6	4, 5	125x100	400 3~	10.40	9.00	21.40	980	YΔ	(b)	325/355

Données électriques et câble pour version 400 V uniquement ; autres tensions sur demande.

* P₁ = puissance provenant de l'alimentation secteur ; P₂ = puissance à l'arbre moteur

** Neoprene câble: (a) 7G1.5 (b) 10G1.5 (c) 10G2.5 (d) 4G4 + 2x0.75 (e) 4G1.5 (4G1.5 + 3x0.75 pour version avec ipsothermes)

*** sans/avec chemise de refroidissement

Contrablock

La conception de la roue Contrablock assure un pompage sans blocage combiné à une performance hydraulique élevée. Elle peut manipuler des tailles de solides jusqu'à 125 x 100 mm, incluant des matières fibreuses et textiles qui peuvent bloquer les systèmes de pompage conventionnels.

1. Bague de sécurité à créneaux sur la partie supérieure de la roue pour protéger la garniture mécanique.
2. Roue monocanal ou bi-canal ouverte avec angle d'attaque d'aube incliné.
3. Important diamètre d'aspiration.
4. Plaque de fond spiralée permettant le transport des particules fibreuses depuis l'aspiration jusqu'au refoulement.
5. Réglage du jeu aisé entre la plaque de fond et la roue pour restaurer en cas d'usure.

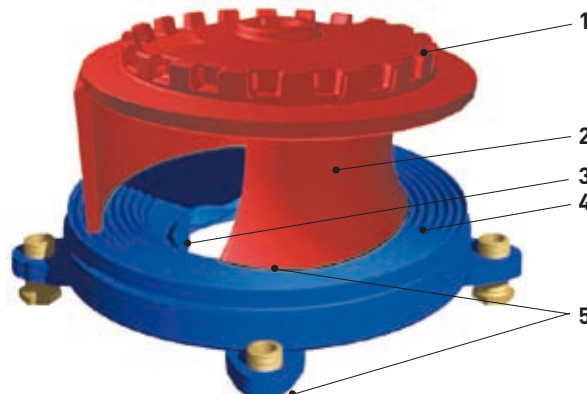

Vue en coupe d'une AFP(K) ME3

1. Anneau de levage en acier inoxydable.
2. Roulements à bille sans entretien lubrifiés à vie.
3. Moteur avec sondes thermiques dans chaque phase.
4. Arbre moteur en acier inoxydable.
5. Système de refroidissement en boucle fermée avec roue de circulation interne.
6. Sonde d'étanchéité pour la détection de l'humidité dans les chambres à huile et moteur.
7. Cartouche d'étanchéité avec double garniture mécanique.
8. Roue Contrablock ou vortex.

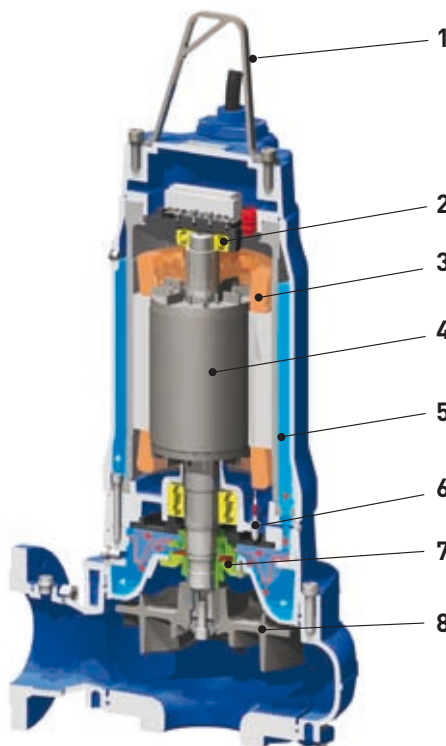

Courbes de performance

AFP 0831

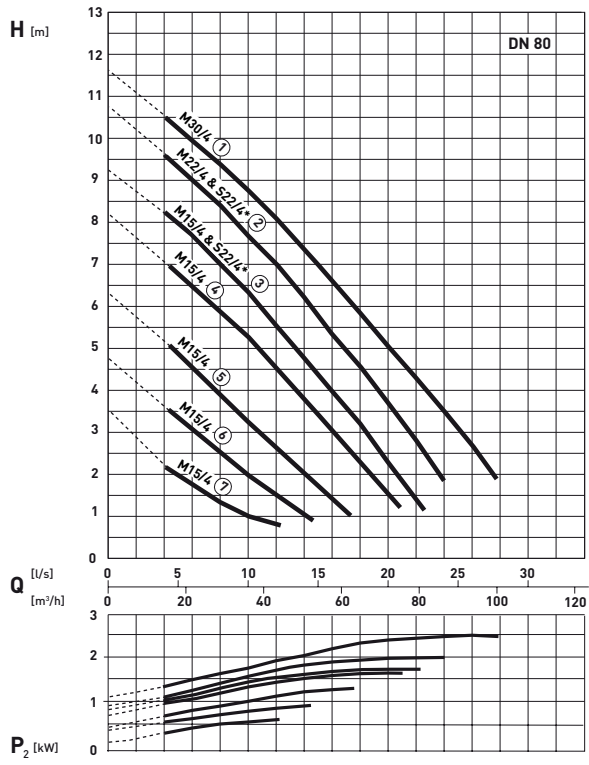

* Moteur M uniquement avec chemise de refroidissement

AFP 0832

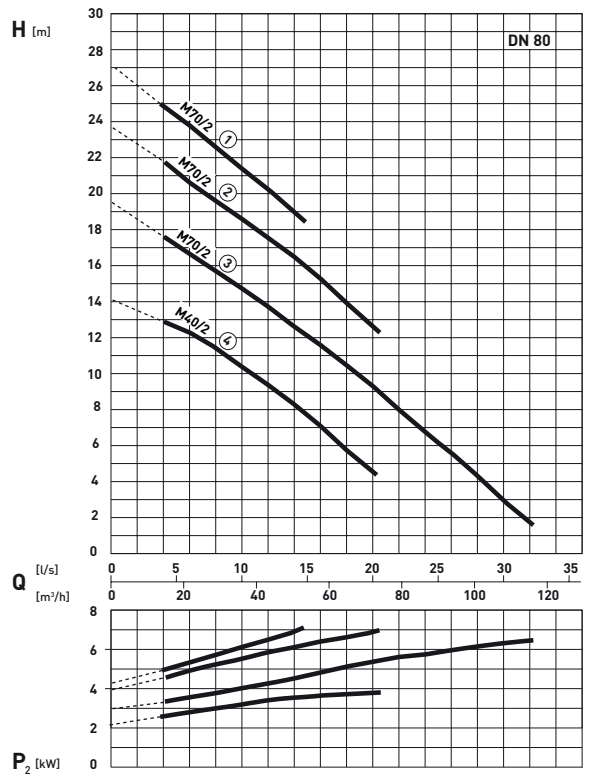

AFP 0834

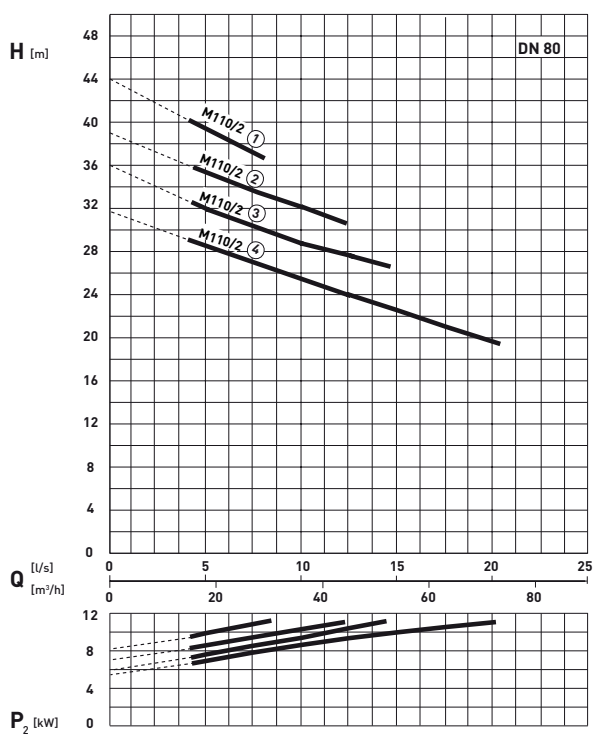

AFP 0835

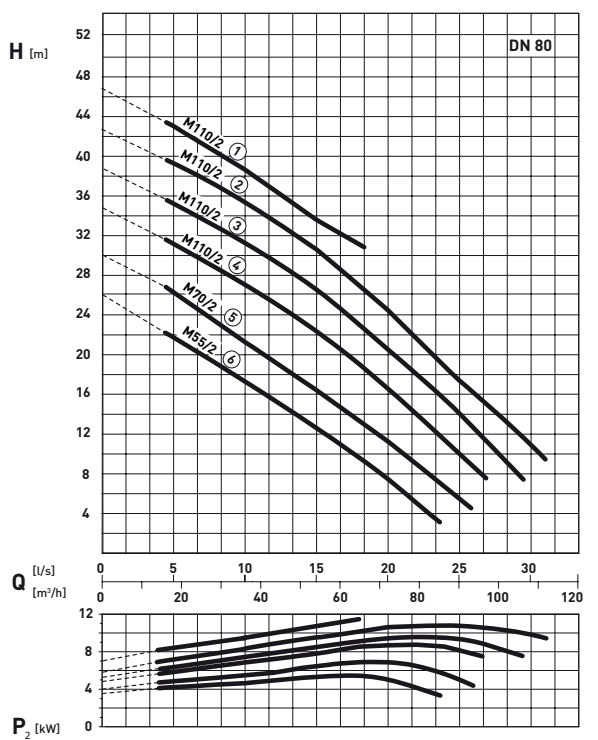

H = Hauteur totale Q = Débit de refoulement P_2 = Puissance à l'arbre moteur Courbes conformes ISO 9906 N.B. Veuillez utiliser le programme ABSEL pour valider le choix de la pompe.

AFP 0841

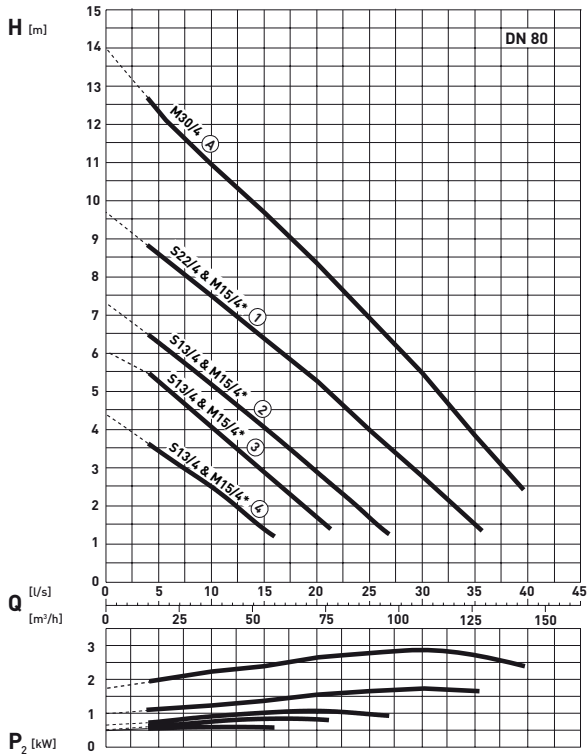

* Moteur M uniquement avec chemise de refroidissement

AFP 0842

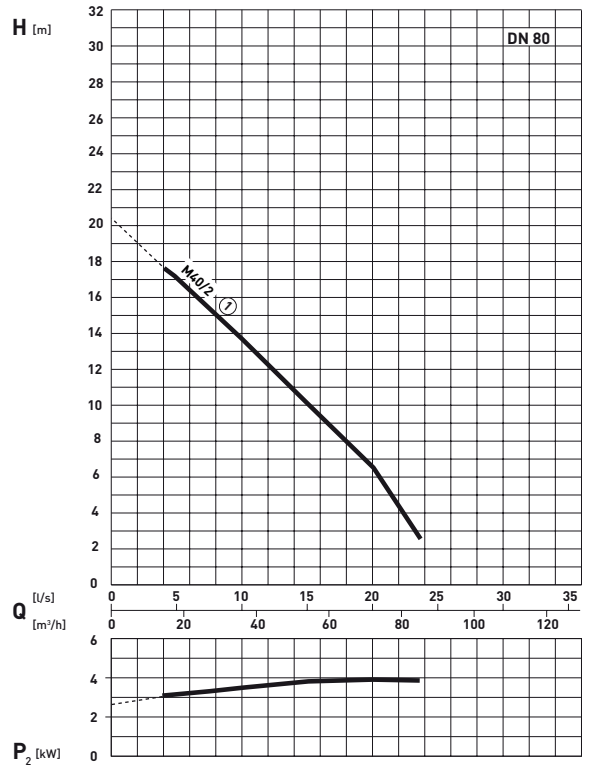

AFP 0844

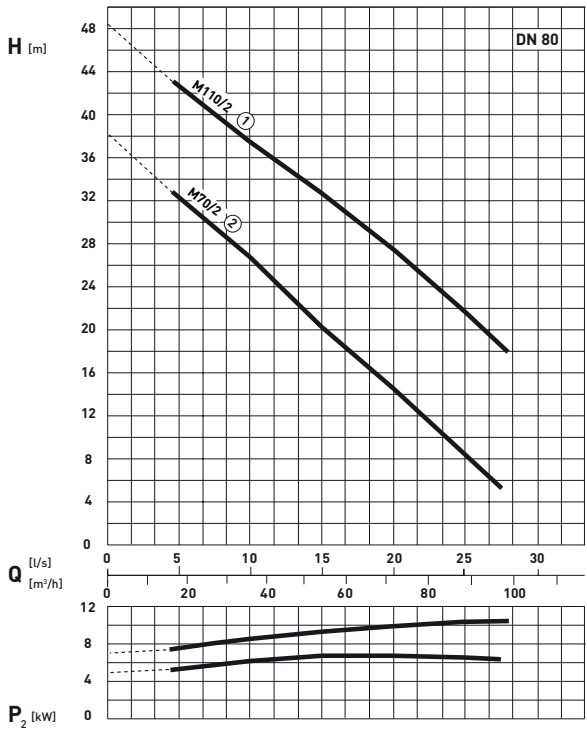

AFP 1031

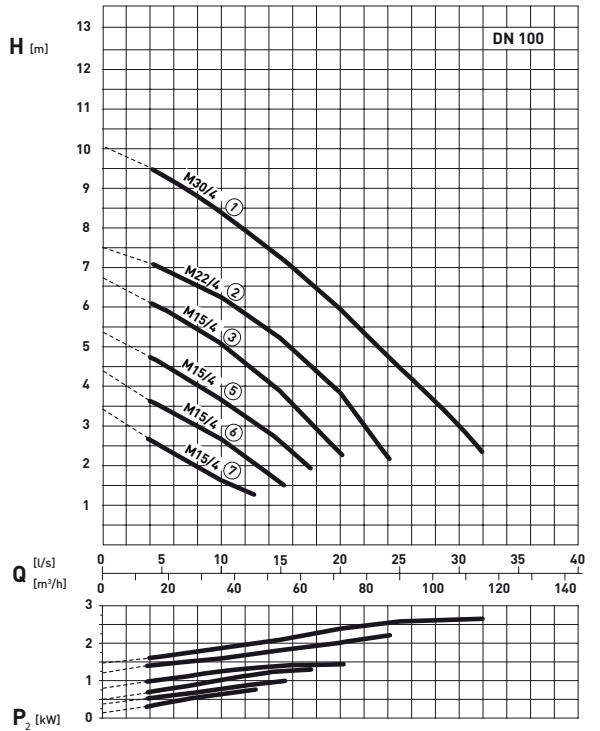

Courbes de performance

AFP 1032

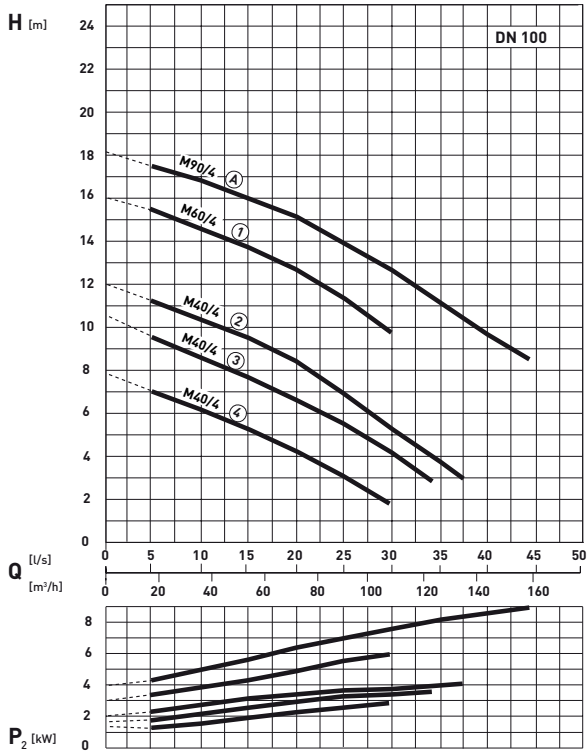

AFP 1033

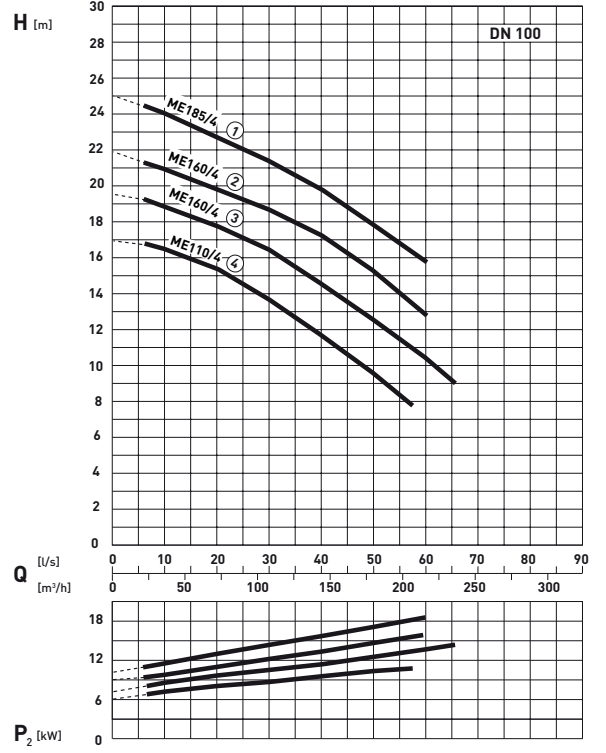

AFP 1034

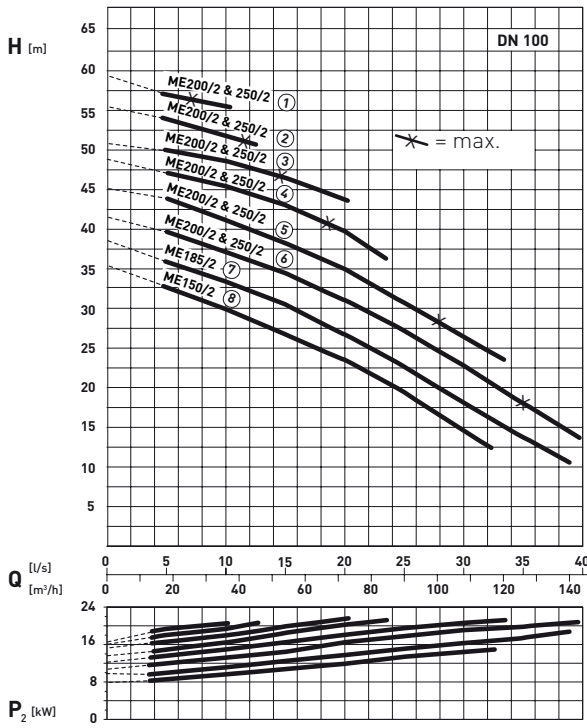

AFP 1035

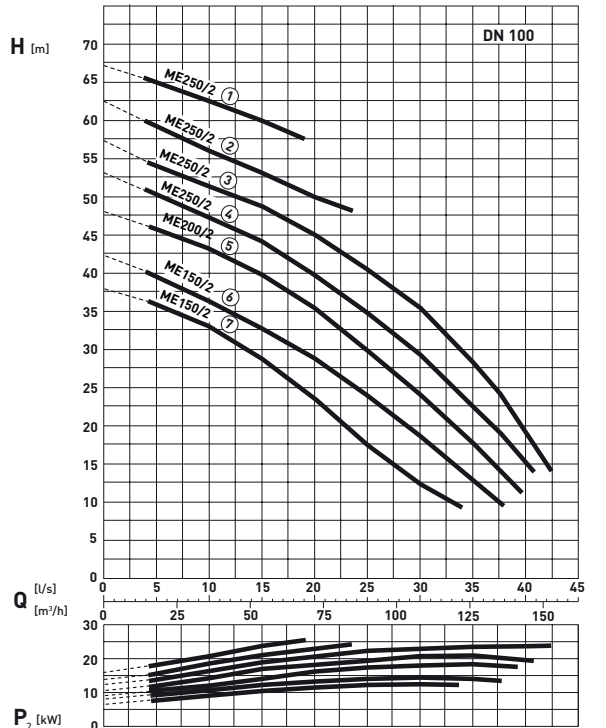

H = Hauteur totale Q = Débit de refoulement P₂ = Puissance à l'arbre moteur Courbes conformes ISO 9906 N.B. Veuillez utiliser le programme ABSEL pour valider le choix de la pompe.

AFP 1041

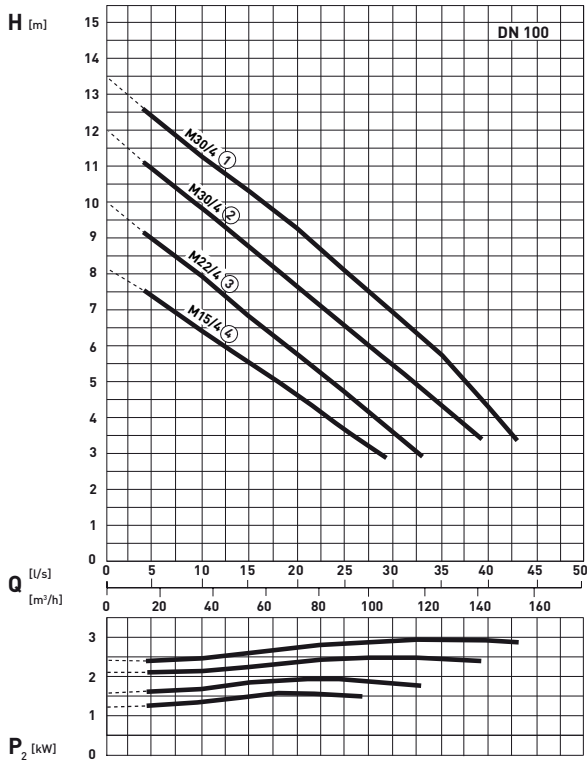

AFP 1042

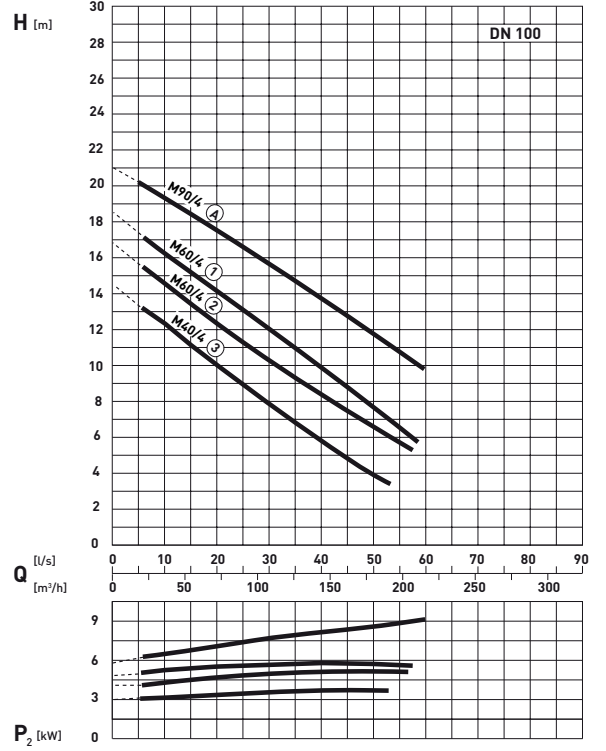

AFP 1043

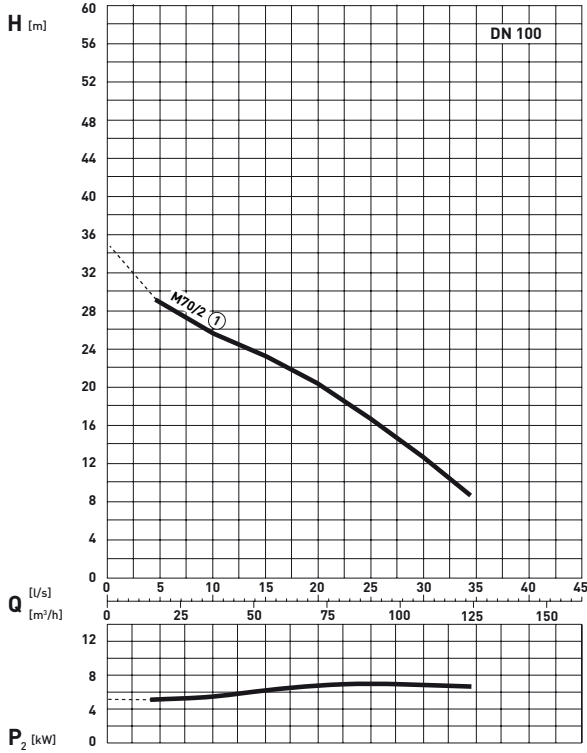

AFP 1045

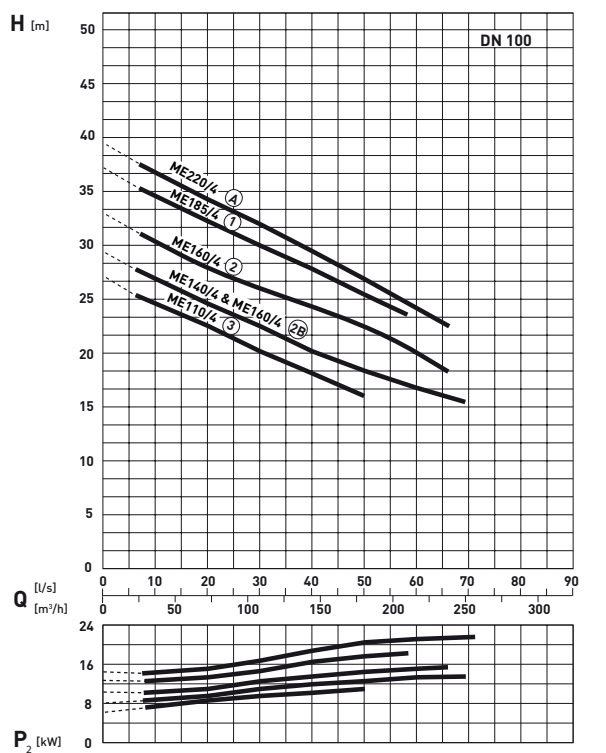

Courbes de performance

AFP 1048

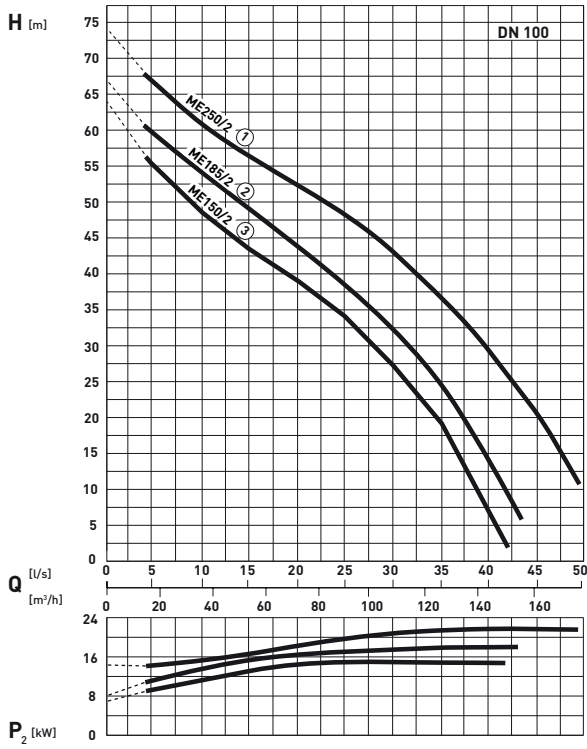

AFP 1049

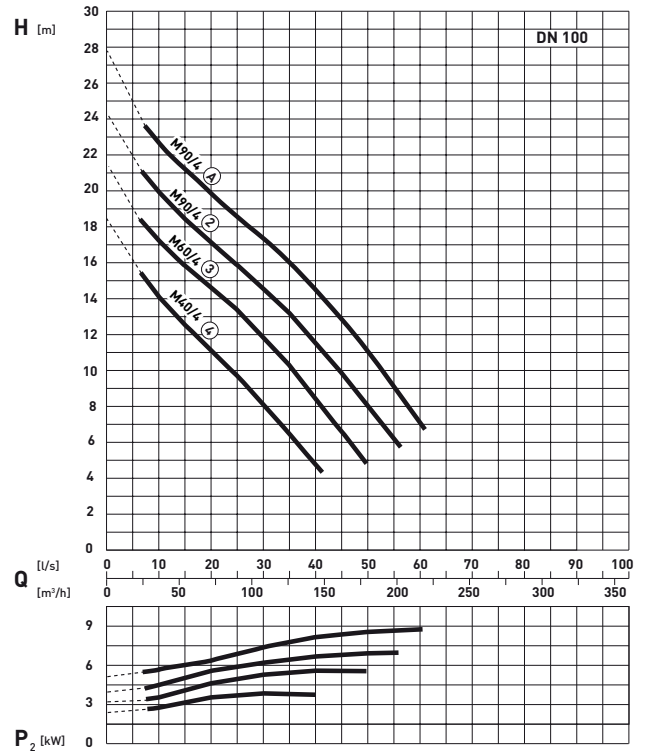

AFP 1533

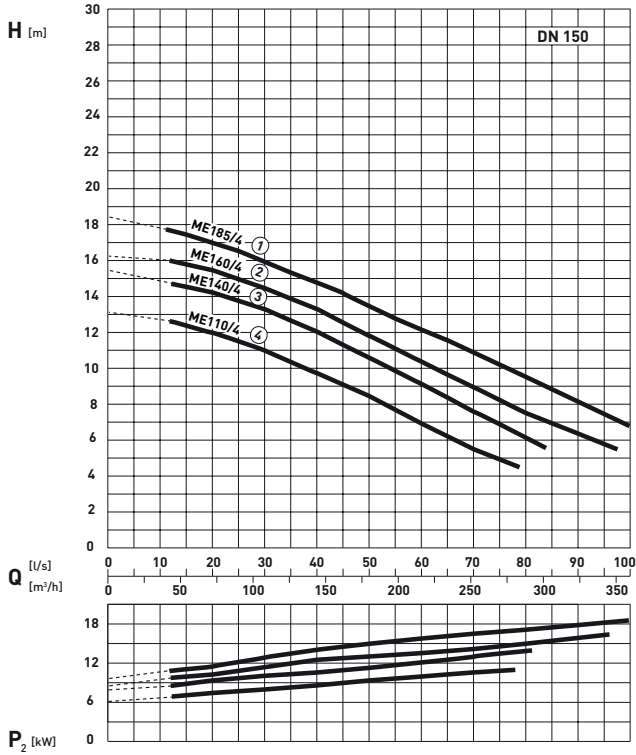

AFP 1541

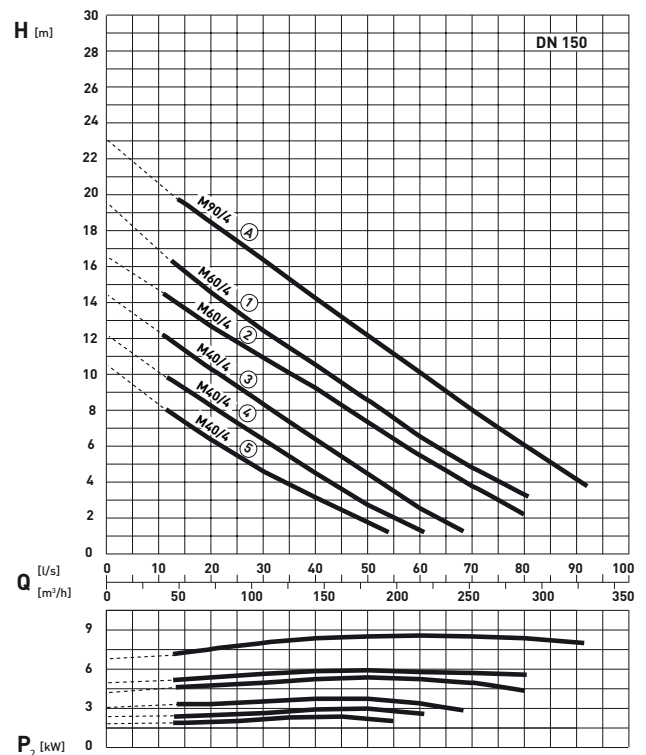

H = Haute totale Q = Débit de refoulement P_2 = Puissance à l'arbre moteur Courbes conformes ISO 9906 N.B. Veuillez utiliser le programme ABSEL pour valider le choix de la pompe.

AFP 1543

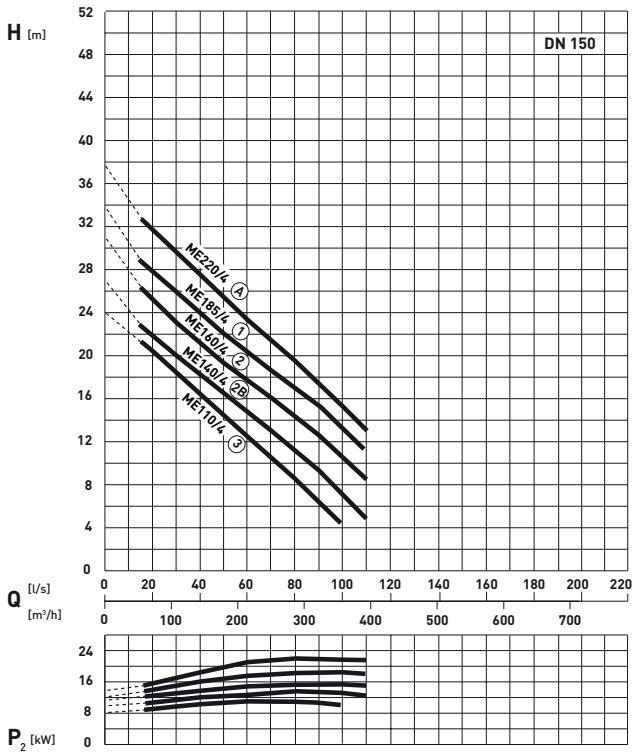

AFP 1546

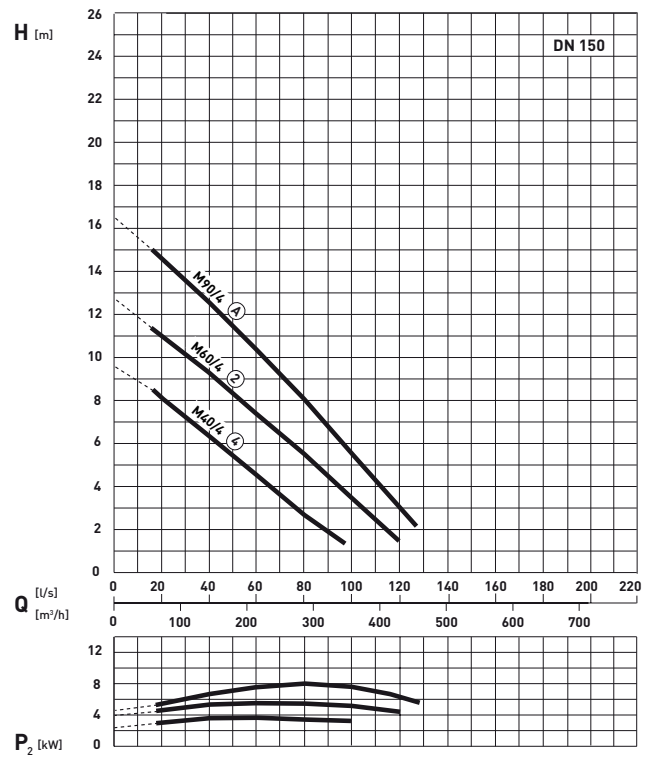

AFP 2045

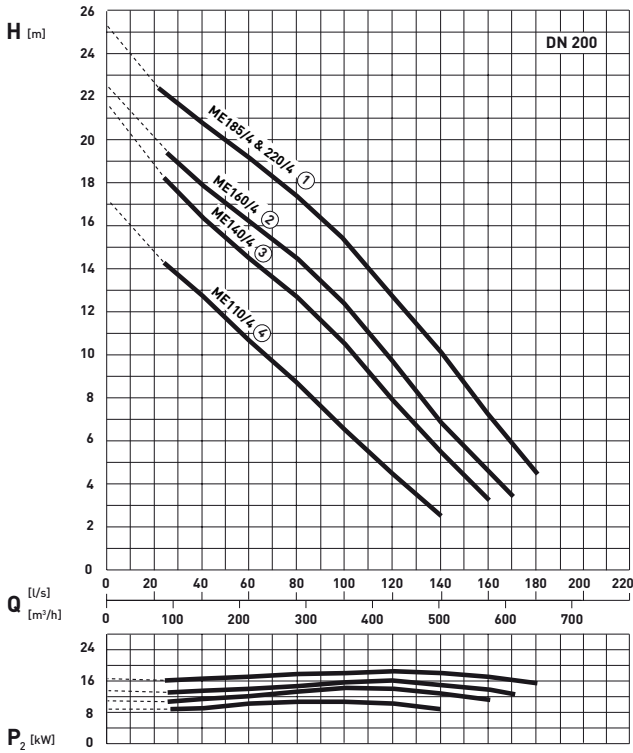

AFP 2046

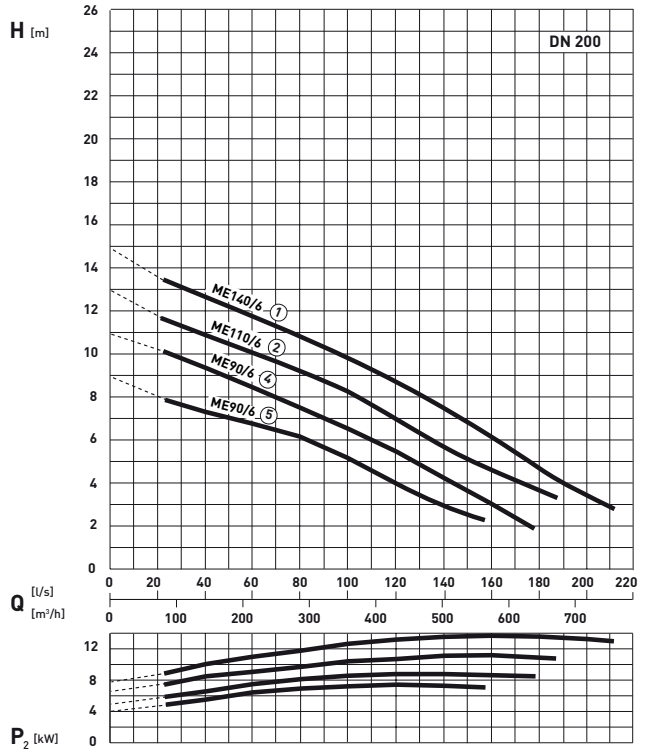

Dimensions (mm)

AFP	DN1	DN2	A	B	C	D	E	F	G	G1	G2	G3	H	J	K	L	M	N
0831	80	80	167	88	340	200	250	651	275	700	256	350	100	161	162	625	210	130
0832 M70/2	80	80	167	88	340	200	250	696	275	700	256	350	100	161	162	625	210	130
0832 M40/2	80	80	167	88	340	200	250	651	275	700	256	350	100	161	162	625	210	130
0834	80	80	167	88	340	200	250	746	275	700	256	350	100	161	162	625	210	130
0835	80	80	167	88	340	200	265	665	280	823	323	370	136	172	172	742	242	180
0835 M110/2	80	80	167	88	340	200	265	715	280	823	323	370	136	172	172	742	242	180
0841	80	100	167	88	340	200	240	653	270	818	325	327	115	167	141	748	252	180
0842	80	100	167	88	340	200	240	653	270	818	325	327	115	167	141	748	252	180
0844 M70/2	80	100	167	88	342	200	230	689	258	787	330	300	102	154	140	729	272	218
0844 M110/2	80	100	167	88	342	200	230	739	258	787	330	300	102	154	140	729	272	218
1031	100	100	180	92	370	225	250	671	310	720	305	370	115	161	162	633	220	130
1032	100	100	180	92	370	225	250	731	323	747	320	362	113	180	180	649	222	130
1032 M90/4	100	100	180	92	370	225	250	781	323	747	320	362	113	180	180	649	222	130
1033	100	150	180	92	371	225	315	1158	330	787	391	475	91	252	212	682	286	204
1034	100	100	243	98	425	249	250	1104	325	725	398	370	137	180	180	649	322	210
1035 DN80	80	100	180	168	370	200	300	1071	290	540	358	370	135	173	173	450	268	218
1035 DN100	100	100	243	100	425	249	300	1071	339	540	358	370	184	173	173	450	268	218
1041	100	100	180	92	371	225	265	713	275	817	313	344	90	191	160	769	269	180
1042	100	100	180	92	371	225	265	731	285	845	345	367	74	212	168	786	286	180
1042 M90/4	100	100	180	92	371	225	265	781	285	845	345	367	74	212	168	786	286	180
1043	100	100	180	92	371	225	240	721	285	825	330	310	86	168	168	764	269	180
1045	100	150	180	92	371	225	315	1145	330	787	391	475	86	252	212	682	286	204
1048	100	100	243	98	425	249	270	1077	311	516	334	320	150	172	172	454	272	218
1049	100	100	180	92	371	225	280	717	308	831	369	370	112	214	171	748	286	218
1049 M90/4	100	100	180	92	371	225	280	767	308	831	369	370	112	214	171	748	286	218
1533	150	150	210	98	463	280	335	1166	383	795	423	470	136	278	220	692	320	228
1541	150	150	210	98	463	280	310	731	340	845	345	375	129	240	190	786	286	180
1541 M90/4	150	150	210	98	463	280	310	781	340	845	345	375	129	240	190	786	286	180
1543	150	150	210	98	463	280	335	1153	383	795	423	470	131	278	220	692	320	228
1546	150	150	210	98	463	280	310	731	340	845	383	370	130	240	190	786	324	218
1546 M90/4	150	150	210	98	463	280	310	781	340	845	383	370	130	240	190	786	324	218
2045	200	200	245	135	550	320	400	1192	442	834	488	470	151	328	241	712	366	254
2046	200	200	245	135	550	320	400	1192	442	834	488	470	151	328	241	712	366	254

DN1 = Refoulement, DN2 = Aspiration.

Dimensions F, O, P, S déterminées à partir de l'oeillet de levage en fonte disponible sur demande (pour l'AFP sans anneau de levage).

Installation stationnaire (pied d'assise)

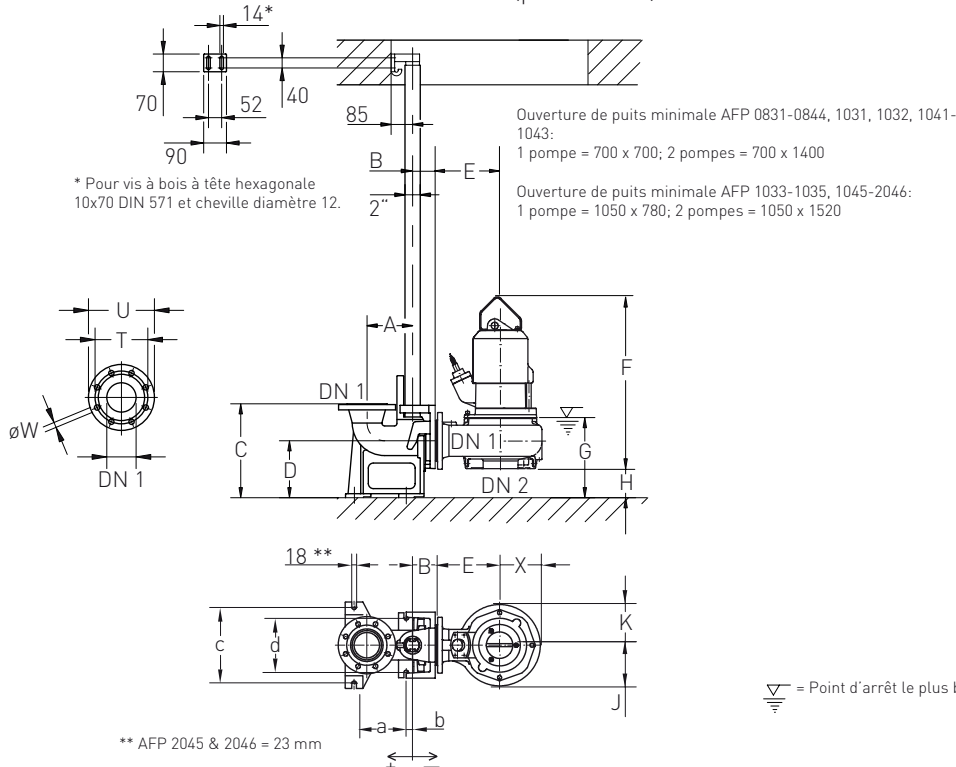

Installation transportable

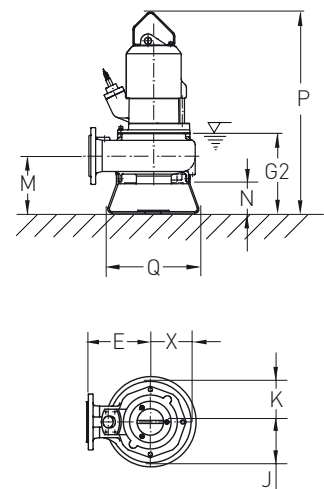

AFP	O	P	Q	R	S	T	U	V	W	X	Y	Z	a	b	c	d	e	f	g	h	j
0831	1176	755	348	525	651	160	200	110	18	161	100	235	207	+25	275	195	450	300	113	555	75
0832 M70/2	1221	866	348	525	696	160	200	110	18	161	100	235	207	+25	275	195	450	300	113	621	75
0832 M40/2	1176	755	348	525	651	160	200	110	18	161	100	235	207	+25	275	195	450	300	113	555	75
0834	1271	910	348	525	746	160	200	110	18	161	100	235	207	+25	275	195	450	300	113	665	75
0835	1343	845	500	678	665	160	200	110	18	172	64	235	207	+25	275	195	450	300	110	610	75
0835 M110/2	1393	895	500	678	715	160	200	110	18	172	64	235	207	+25	275	195	450	300	110	660	75
0841	1287	793	425	580	707*	160	200	125	18	155	167*	200	207	+25	275	195	365	250	115	552	72
0842	1287	793	425	580	707*	160	200	125	18	155	167*	200	207	+25	275	195	365	250	115	552	72
0844 M70/2	1318	862	550	652	666*	160	200	125	18	143	76*	200	207	+25	275	195	365	250	96	589	72
0844 M110/2	1368	912	550	652	716*	160	200	125	18	143	76*	200	207	+25	275	195	365	250	96	639	72
1031	1196	765	348	525	671	180	225	125	18	161	110	235	230	+25	300	215	450	300	123	576	75
1032	1268	841	348	537	731	180	225	125	18	180	112	235	230	+25	300	215	450	300	137	655	75
1032 M90/4	1318	891	348	537	781	180	225	125	18	180	112	235	230	+25	300	215	450	300	137	705	75
1033	1706	1310	682	575	1131	180	225	160	18	231	122	310	230	+25	300	215	541	400	122	929	93
1034	1641	1314	520	537	1104	180	225	125	18	180	112	235	193	-57	260	260	450	300	137	912	75
1035 DN80	1456	1274	605	385	1071	160	200	125	18	173	65	235	200	-48	160	160	450	300	98	887	72
1035 DN100	1456	1274	605	385	1071	180	225	125	18	173	65	235	193	-57	260	260	450	300	98	887	72
1041	1295	787	500	576	719*	180	225	125	18	176	194*	235	230	+25	300	215	450	300	137	556	75
1042	1366	866	440	540	826*	180	225	125	18	189	246*	235	230	+25	300	215	450	300	154	632	75
1042 M90/4	1416	916	440	540	876*	180	225	125	18	189	246*	235	230	+25	300	215	450	300	154	682	75
1043	1346	851	425	581	765*	180	225	125	18	168	183*	200	230	+25	300	215	365	250	131	616	72
1045	1688	1292	682	575	1113	180	225	160	18	231	107	310	230	+25	300	215	541	400	122	911	93
1048	1432	1250	550	378	1054	180	225	125	18	172	76	200	193	-57	260	260	365	250	96	857	72
1049	1352	890	605	663	689	180	225	125	18	193	35	235	230	+25	300	215	450	300	116	625	75
1049 M90/4	1402	940	605	663	739	180	225	125	18	193	35	235	230	+25	300	215	450	300	116	675	75
1533	1714	1342	682	575	1139	240	285	160	23	246	117	310	272	-18	270	270	541	400	132	934	93
1541	1366	866	500	540	826*	240	285	160	23	215	246*	235	272	-18	270	270	450	300	154	633	75
1541 M90/4	1416	916	500	540	876*	240	285	160	23	215	246*	235	272	-18	270	270	450	300	154	683	75
1543	1696	1324	682	587	1109	240	285	160	23	246	106	310	272	-18	270	270	541	400	132	919	93
1546	1366	904	605	616	750*	240	285	160	23	215	171*	235	272	-18	270	270	450	300	154	639	75
1546 M90/4	1416	954	605	616	800*	240	285	160	23	215	171*	235	272	-18	270	270	450	300	154	689	75
2045	1734	1389	682	567	1167	295	340	190	23	289	144	310	300	-130	420	340	541	400	152	958	93
2046	1734	1389	682	567	1167	295	340	190	23	289	144	310	300	-130	420	340	541	400	152	958	93

* Incluant brides DIN 2633, PN 16; AFP 1546 incluant 5" à DN150.

Installation verticale en fosse sèche

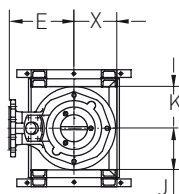
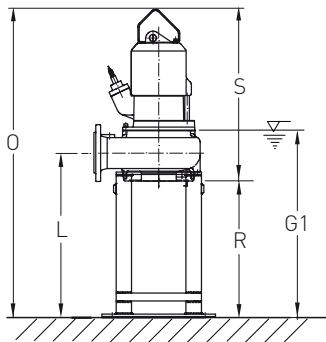

Installation horizontale en fosse sèche

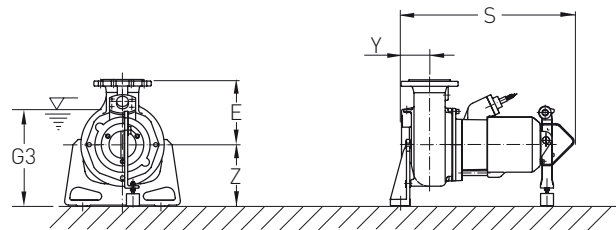

Support volute (installation horizontale)

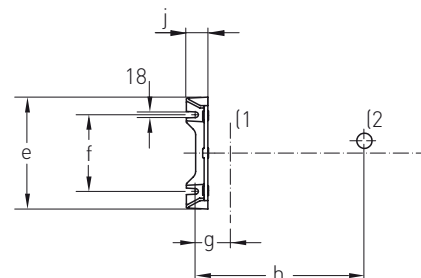

[1] = Centre de l'axe de refoulement, [2] = Centre du support

**Install. Stationnaire -
Système d'accouple-
ment ABS pour
installation immergée**



Fied u assise (fonte EN-GJL-250)
Coude en fonte 90° - connexion fixée/
enfichable (avec boulons de fixation)

DN 80 (pipe ø70 mm)
DN 100 (pipe ø109 mm)

DN 100 high head (ø109
mm)
DN 100 (pipe ø115 mm)

62320650
62320653

62325020
62320654

0831-0844
1031-1033
1041 - 1045, 1049
1034, 1035, 1048
1031 - 1033
1041 - 1045, 1049
1533 - 1546

Coude en fonte 90° - connexion avec
brides (boulons de fixation non inclus)

DN 80
DN 100

62320649
62320652

0831-0844
1031-1033,
1041-1045, 1049
1034, 1035, 1048
1533-1546
2045 & 2046

Connexion à brides sans coude (incluant
boulons de fixation)

DN 80
DN 100
DN 150

62320517
62320516
62320537

0831-0844
1031-1045, 1049
1533-1546

Kit chaîne (acier galva.)
incluant attache

3 m
4 m
6 m
7 m

61265065
61265093
61265069
61265096

0831-2046

Kit chaîne (acier inoxydable) incluant
attache

3 m
4 m
6 m
7 m

61265081
61265099
61265085
61265102

0831-2046

**Install. stationnaire -
en fosse sèche,
(horizontale)**

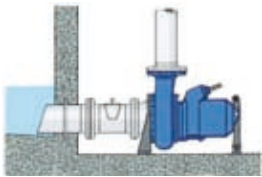

(verticale)

Kit de support pompe (EN-GJL-250)
supports de volute et tête avec visse-
rie d'accouplement et amortisseur de
vibrations

61820025
61820040
61820041
61825002
61825001
61825007
61825008
61825009

0841-M, 0842,
0844, 1043
0831-S, 0832,
0834, 1031, 1041
1049, 1541, 1546
1045, 1533,
2045, 2046
0831, 0841-S
1543, 1033
0835, 1035
1048

Trépied

61355000
61355001
61355002
61355003
61355008

0831-M, 0832, 0834,
1031, 1032, 1034
0835, 1041, 1042,
1049, 1541, 1546
0831-S, 0841-S,
0841-M, 0842, 1043
1033, 1045, 1533,
1543, 2045, 2046
1035

Transportable



Trépied

61350525
61350526
61350527
61355004
61355005
61355006

0831 M, 0832,
0834, 1031, 1032
0831 S, 0841 S,
0841 M, 0842, 1043
0835, 1041,
1042, 1541
1033, 1045
1035, 1049
1533, 1543

Général

Clapet anti-retour (EN-GJL-250)
avec trappe d'inspection

61400523
61400524
61400541

0831-0844
1031-1049
1533-1546

clapet anti-retour avec trappe d'inspec-
tion et vis de mise à l'air libre

61400534
61400535
61400542

0831-0844
1031-1049
1533-1546

Robinet-vanne (EN-GJL-250)

61420500
61420501
61420503
61420504

0831-0844
1031-1049
1533-1546
2045 & 2046

* Barre de guidage 2 pouces non inclus



motralec . 4 rue Lavoisier . ZA Lavoisier . 95223 HERBLAY CEDEX. Tel. : 01.39.97.65.10 / Fax. : 01.39.97.68.48
Demande de prix / e-mail : service-commercial@motralec.com . Site Internet : www.motralec.com

Pompe immergée Motralec Abs AFP 0831 2046 EN 12050-1 - fiche technique | Motralec

■ DEMANDE DE PRIX RAPIDE : <https://www.motralec.com/demandeContact>