

Guide d'application

# Solutions de démarrage moteur

A assembler par vos soins

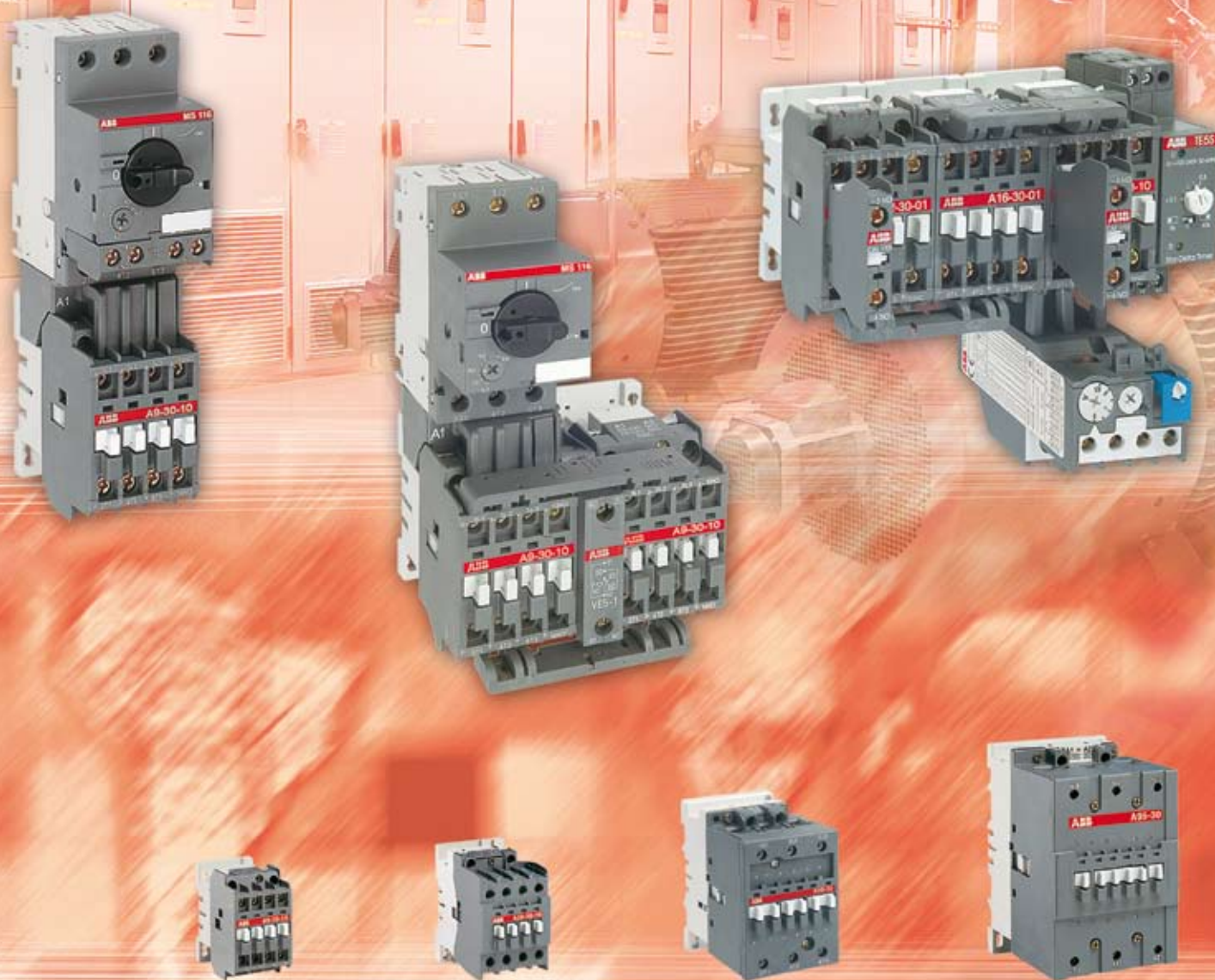

motralec

4 rue Lavoisier . ZA Lavoisier . 95223 HERBLAY CEDEX  
Tel. : 01.39.97.65.10 / Fax. : 01.39.97.68.48  
Demande de prix / e-mail : [service-commercial@motralec.com](mailto:service-commercial@motralec.com)  
[www.motralec.com](http://www.motralec.com)

# Gamme complète de produits et d'accessoires permettant de créer tout type de démarreur

## + Protection contre les courts-circuits...

Coordination type 1 ou 2 garantie entre les contacteurs et les dispositifs de protection contre les courts-circuits (disjoncteurs-moteurs ou fusibles).

## + Gamme complète...

Accessoires de connexion disponibles pour chaque type de câblage ou de montage.

## + Mise en œuvre économique...

Aucune préparation et installation de câble pour un gain de temps significatif.

## + Simplicité...

Aucun risque d'erreurs de montage ou de raccordement.

## + Rapidité d'assemblage...

Des composants faciles à mettre en œuvre.

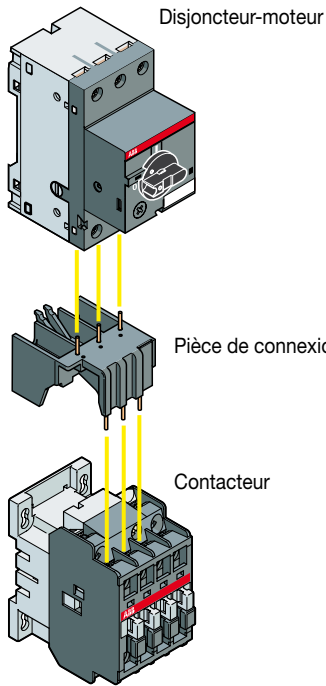

### Démarreurs Directs

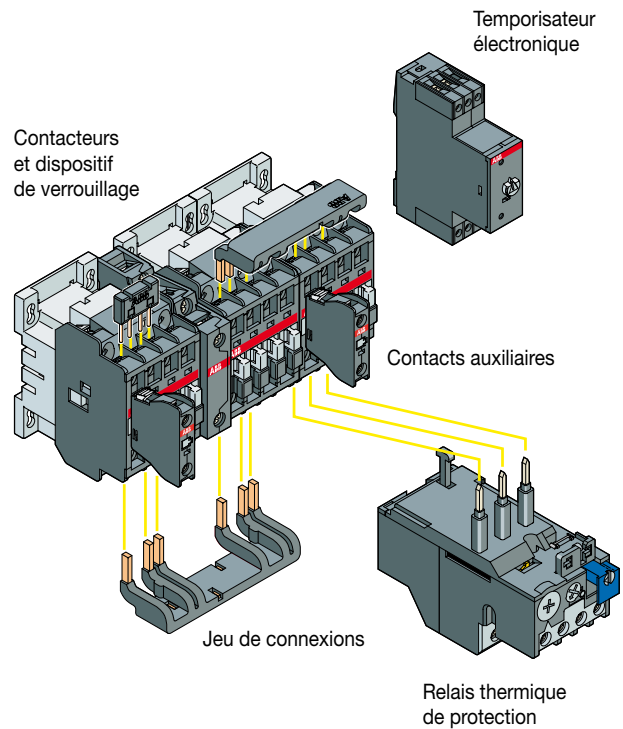
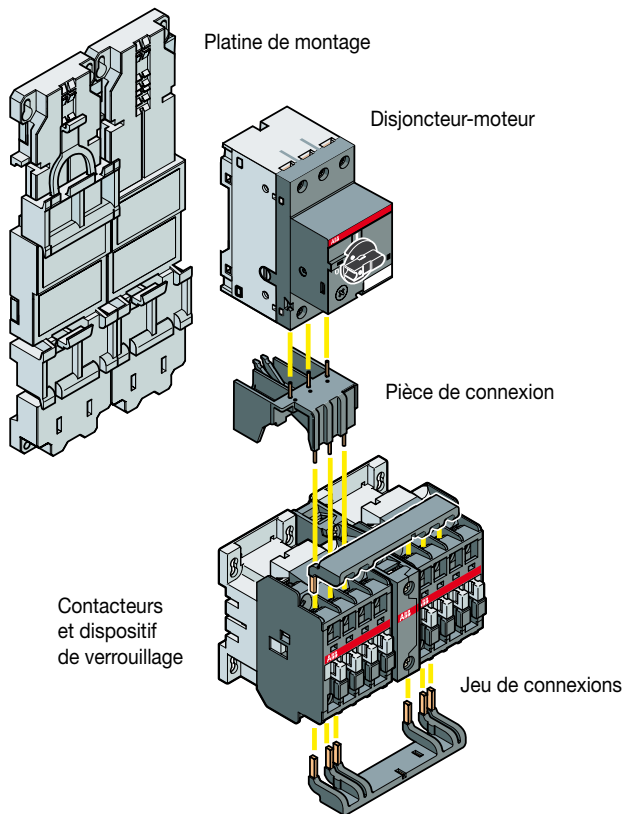

### Démarreurs Etoile-Triangle

### Démarreurs Inverseurs

# Codes tension bobine des contacteurs

## Numéro d'identification des relais thermiques

### Comment utiliser les tables de sélection

#### Démarrateurs protégés par disjoncteur-moteur

Les tableaux des pages 10 à 21 montrent les types de coordination 1 et 2, les principales combinaisons entre les disjoncteurs-moteurs **MS..** et les contacteurs **A..**, bobine a.c., pour la constitution de démarrateurs directs et d'inverseurs (catégorie d'emploi AC-3).

Sélectionner dans les tableaux le numéro d'identification du disjoncteur-moteur **MS..**, du contacteur **A..** et des accessoires nécessaires à la composition du démarreur.

Pour compléter le numéro d'identification du contacteur en fonction de la tension bobine (a.c.), merci de vous reporter au tableau ci-dessous.

#### Démarrateurs protégés par relais thermique

Les tableaux des pages 34 à 39 montrent les principales combinaisons entre les contacteurs **A..**, bobine a.c., et les relais thermiques **TA..DU**, pour la constitution de démarrateurs directs, d'inverseurs et de démarrateurs étoile-triangle (catégorie d'emploi AC-3).

Sélectionner dans le tableau le numéro d'identification du contacteur, du relais thermique et des accessoires nécessaires à la composition du démarreur.

L'ensemble des tables de coordination type 1 et 2, est disponible sur le site web ABB [www.abb.com/lowvoltage](http://www.abb.com/lowvoltage), sélectionner : Online Product Selection Tools.

Pour compléter le numéro d'identification du contacteur en fonction de la tension bobine (a.c.) et sélectionner le relais thermique, merci de vous reporter aux tableaux ci-dessous.

#### Tensions bobines a.c. et codes pour compléter le Type et le Numéro d'identification des contacteurs A..

Tension [ ] V - 50Hz	Tension [ ] V - 60Hz	(1) Code [ ] [ ]
<b>24</b>	<b>24</b>	<b>8 1</b>
26	28	1 6
28	32	1 7
<b>42</b>	<b>42</b>	<b>8 2</b>
42	48	2 0
<b>48</b>	<b>48</b>	<b>8 3</b>
<b>60</b>	<b>60</b>	<b>7 3</b>
<b>100</b>	<b>100 ... 110</b>	<b>7 4</b>
105	110 ... 127	2 6
<b>110</b>	<b>110 ... 120</b>	<b>8 4</b>
110 ... <b>115</b>	<b>115 ... 127</b>	<b>8 9</b>
120	140	2 9
125 ... 127	150	3 0
175	208	3 4
190	220	3 6
210	240	4 0
220 ... <b>230</b>	<b>230 ... 240</b>	<b>8 0</b>
230 ... <b>240</b>	<b>240 ... 260</b>	<b>8 8</b>
230 ... 240	277	4 2
380 ... <b>400</b>	<b>400 ... 415</b>	<b>8 5</b>
400 ... <b>415</b>	<b>415 ... 440</b>	<b>8 6</b>
400	440	5 0
400 ... 415	480	5 1
415 ... <b>440</b>	<b>440 ... 460</b>	<b>8 7</b>
440	500	5 3
500	600	5 5
550	-	5 6
660 ... 690	-	5 8
-	690	5 9

(1) Code en gras pour les bobines bi-fréquence.

#### Plages de réglage

#### Type et Numéro d'identification des relais thermiques

Plage de réglage A	Type TA 25 DU [ ]	Numéro d'identification
0.1 ... 0.16	TA 25 DU 0.16	1SAZ 211 201 R1005
0.16 ... 0.25	TA 25 DU 0.25	1SAZ 211 201 R1009
0.25 ... 0.4	TA 25 DU 0.4	1SAZ 211 201 R1013
0.4 ... 0.63	TA 25 DU 0.63	1SAZ 211 201 R1017
0.63 ... 1.0	TA 25 DU 1.0	1SAZ 211 201 R1021
1.0 ... 1.4	TA 25 DU 1.4	1SAZ 211 201 R1023
1.3 ... 1.8	TA 25 DU 1.8	1SAZ 211 201 R1025
1.7 ... 2.4	TA 25 DU 2.4	1SAZ 211 201 R1028
2.2 ... 3.1	TA 25 DU 3.1	1SAZ 211 201 R1031
2.8 ... 4.0	TA 25 DU 4.0	1SAZ 211 201 R1033
3.5 ... 5.0	TA 25 DU 5.0	1SAZ 211 201 R1035
4.5 ... 6.5	TA 25 DU 6.5	1SAZ 211 201 R1038
6.0 ... 8.5	TA 25 DU 8.5	1SAZ 211 201 R1040
7.5 ... 11	TA 25 DU 11	1SAZ 211 201 R1043
10 ... 14	TA 25 DU 14	1SAZ 211 201 R1045
13 ... 19	TA 25 DU 19	1SAZ 211 201 R1047
18 ... 25	TA 25 DU 25	1SAZ 211 201 R1051
24 ... 32 (1)	TA 25 DU 32	1SAZ 211 201 R1053
18 ... 25	TA 42 DU 25	1SAZ 311 201 R1001
22 ... 32	TA 42 DU 32	1SAZ 311 201 R1002
29 ... 42	TA 42 DU 42	1SAZ 311 201 R1003
18 ... 25	TA 75 DU 25	1SAZ 321 201 R1001
22 ... 32	TA 75 DU 32	1SAZ 321 201 R1002
29 ... 42	TA 75 DU 42	1SAZ 321 201 R1003
36 ... 52	TA 75 DU 52	1SAZ 321 201 R1004
45 ... 63	TA 75 DU 63	1SAZ 321 201 R1005
60 ... 80	TA 75 DU 80	1SAZ 321 201 R1006
29 ... 42	TA 80 DU 42	1SAZ 331 201 R1003
36 ... 52	TA 80 DU 52	1SAZ 331 201 R1004
45 ... 63	TA 80 DU 63	1SAZ 331 201 R1005
60 ... 80	TA 80 DU 80	1SAZ 331 201 R1006
65 ... 90	TA 110 DU 90	1SAZ 411 201 R1001
80 ... 110	TA 110 DU 110	1SAZ 411 201 R1002

(1) Avec bornier DX 25 : 1 x 16 mm<sup>2</sup>

# Informations générales pour passer commande

## Références de commande (exemples)

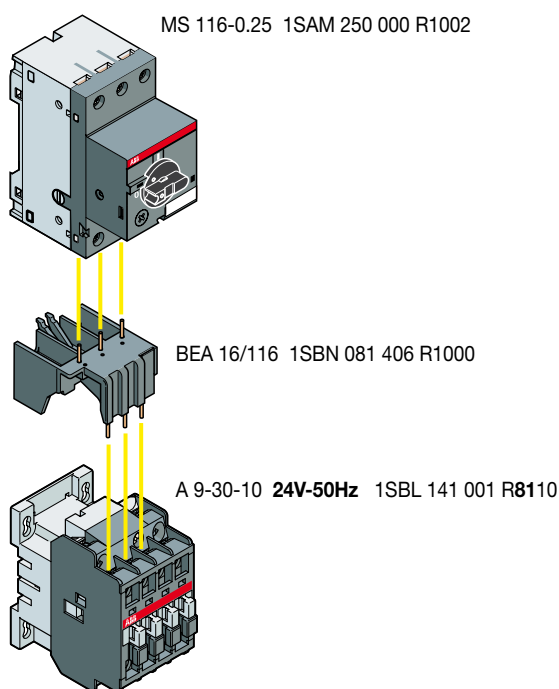

Lors de la commande, indiquer pour chacun des produits nécessaires à la constitution du démarreur, soit le **Numéro d'identification** soit le **Type**.

**Selon les produits, des précisions sont à ajouter** : la tension de bobine pour les contacteurs, la plage de réglage pour les relais thermiques de protection.

Les numéros d'identification et les types portés dans les tableaux de "Références de commande" comportent alors des cases  et  à renseigner selon les tableaux de la page ci-contre.

## Démarrateurs Directs - Tableaux de Références de commande, pages 12 ... 15

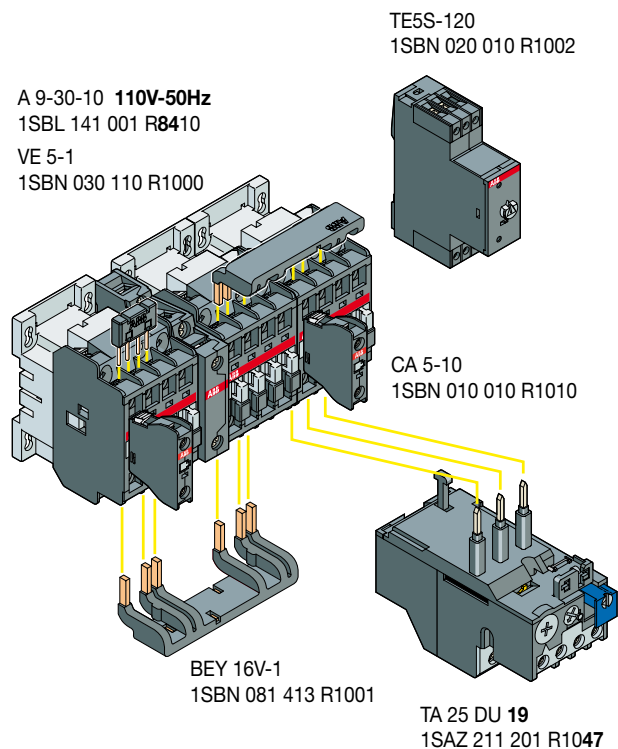
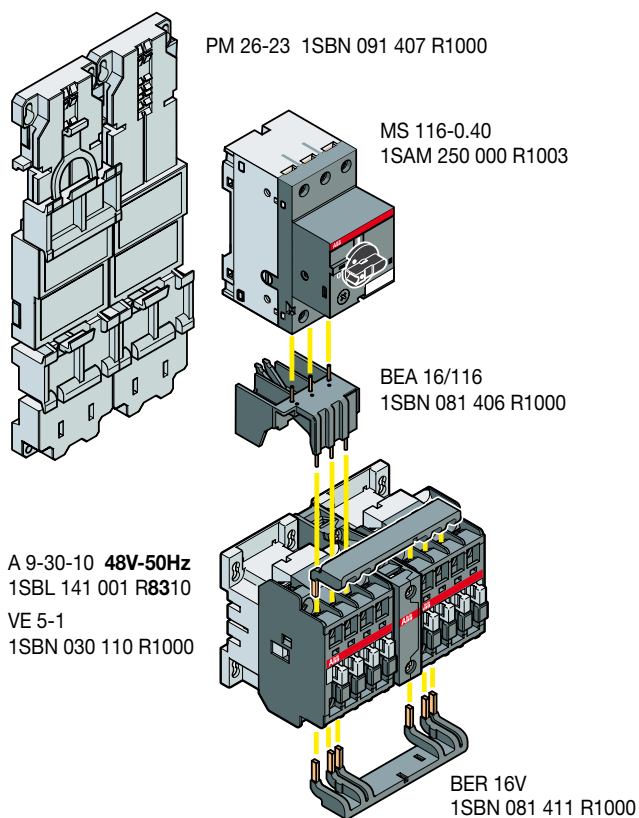

## Démarrateurs Etoile-Triangle

Tableaux de Références de commande, pages 37, 39

## Démarrateurs Inverseurs

Tableaux de Références de commande, pages 18 ... 21



## Sommaire

### Informations générales

Démarrage direct des moteurs asynchrones triphasés .....	4
Démarrage étoile-triangle des moteurs asynchrones triphasés .....	5
Puissances et courants nominaux assignés des moteurs .....	6
Catégories d'emploi .....	7
Coordination avec les dispositifs de protection contre les courts-circuits .....	8

### Démarrateurs protégés par disjoncteur-moteur

Démarrateurs directs .....	10
Démarrateurs inverseurs .....	16
Schémas de câblage .....	22
Dimensions .....	24

### Démarrateurs protégés par disjoncteur-moteur avec système Bus-bar *smisline-S*

Démarrateurs directs ou démarrateurs inverseurs jusqu'à 11 kW .....	32
---	----

### Démarrateurs protégés par relais thermiques

Démarrateurs directs .....	34
Démarrateurs inverseurs .....	34
Démarrateurs étoile-triangle sans verrouillage .....	36
Démarrateurs étoile-triangle avec verrouillage.....	38
Schémas de câblage .....	40
Dimensions .....	46

### Accessoires

Principaux accessoires .....	57
Pièces de connexion et platines de montage pour démarrateurs directs et démarrateurs inverseurs .....	58
Jeux de connexions pour démarrateurs étoile-triangle .....	59

# Solutions de démarrage moteur

## Protection par disjoncteur-moteur

### Démarrateurs Directs

### Démarrateurs Inverseurs



Puissance assignée - 400 V AC-3	0.06 kW ... 51 kW	0.06 kW ... 51 kW
Disjoncteurs-moteurs	MS 116 ... MS 495	MS 116 ... MS 495
Contacteurs	A 9 ... A 110 bobine a.c.	A 9 ... A 110 bobine a.c.
Pièces de connexion	BEA 16/... ... BEA 110/495	BEA 16/... ... BEA 110/495
Jeux de connexions	-	BER 16... ... BEM 110/30

## Protection par relais thermique

### Démarrateurs Directs

### Démarrateurs Inverseurs



Puissance assignée - 400 V AC-3	4 kW ... 55 kW	4 kW ... 55 kW
Contacteurs	A 9 ... A 110 bobine a.c.	A 9 ... A 110 bobine a.c.
Relais thermiques	TA 25 DU ... TA 110 DU	TA 25 DU ... TA 110 DU
Jeux de connexions	-	BER 16... ... BEM 110/30

# à assembler par vos soins

## Démarrateurs Directs et Inverseurs avec système *smisline*

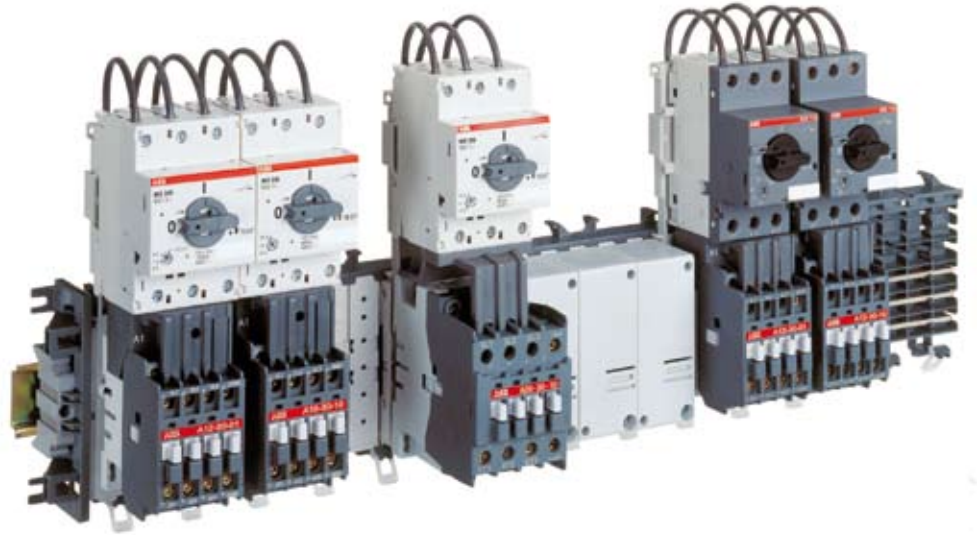

Puissance assignée - 400 V AC-3	<b>0.06 kW ... 11 kW</b>
Disjoncteurs-moteurs	MS 116 ... MS 325
Contacteurs	A 9 ... A 26 bobine a.c.
Pièces de connexion	BEA 16/... BEA 26/..., BER 16... BER 40..
Composants <i>smisline</i>	Combi-modul et accessoires

## Démarrateurs Etoile-Triangle



Puissance assignée - 400 V AC-3	<b>7.5 kW ... 90 kW</b>
Contacteurs	A 9 ... A 110 bobine a.c.
Relais thermiques	TA 25 DU ... TA 110 DU
Jeux de connexions	BEY 16 ... BED 110

# Informations générales

## Démarrage Direct des moteurs asynchrones triphasés

### Généralités

Un départ moteur réunit les fonctions suivantes :

- sectionnement et protection contre les courts-circuits,
- commande "Marche" - "Arrêt" du moteur,
- protection contre les surcharges.

L'isolement et la protection contre les courts-circuits doivent être assurés par des coupe-circuits, un sectionneur à fusible, un interrupteur à fusible, ou un disjoncteur.

Utiliser les calibres des fusibles préconisés dans les tables de coordination (base de données complète de tables de coordination disponible sur le site Web ABB).

La commande "Marche" - "Arrêt" et la protection contre les surcharges sont assurées par l'association d'un contacteur et d'un relais thermique.

Le démarrage direct à pleine tension est une solution simple et économique qui se caractérise par un fort couple au démarrage (1.9 à 2.1 fois le couple à pleine vitesse) et un courant de démarrage 5.5 à 7 fois le courant nominal.

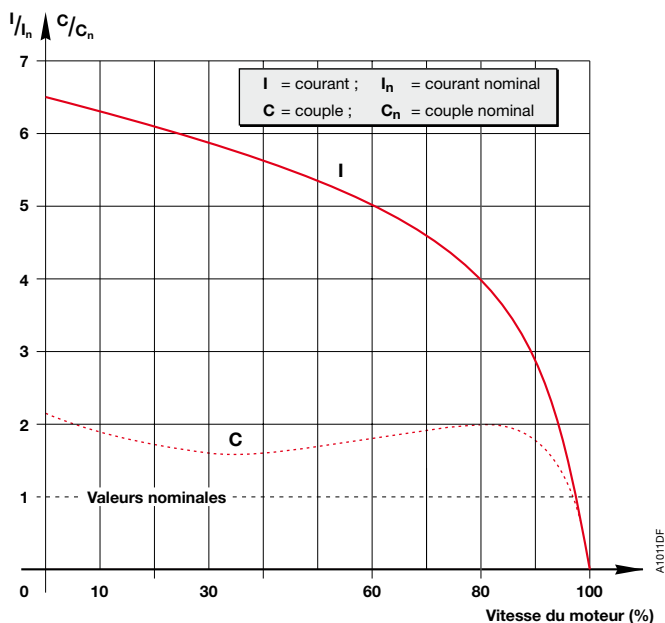



# Information générales

## Puissances et courants nominaux assignés des moteurs

Les courants indiqués ci-dessous concernent des moteurs triphasés 4 pôles, à cage, standard (1500 tr/min en 50 Hz, 1800 tr/min en 60 Hz). Ces valeurs ne sont qu'indicatives, elles peuvent varier selon le constructeur du moteur et dépendent du nombre de pôles.

IEC Puissance moteur kW	Courant nominal moteur : Valeurs normalisées en rouge (selon IEC 60947-4-1 Annexe G)									
	220 V A	230 V A	240 V A	380V A	400 V A	415 V A	440 V A	500 V A	660 V A	690 V A
0.06	0.37	0.35	0.34	0.21	0.2	0.19	0.18	0.16	0.13	0.12
0.09	0.54	0.52	0.50	0.32	0.3	0.29	0.26	0.24	0.18	0.17
0.12	0.73	0.7	0.67	0.46	0.44	0.42	0.39	0.32	0.24	0.23
0.18	1	1	1	0.63	0.6	0.58	0.53	0.48	0.37	0.35
0.25	1.6	1.5	1.4	0.9	0.85	0.82	0.74	0.68	0.51	0.49
0.37	2.0	1.9	1.8	1.2	1.1	1.1	1.0	0.88	0.67	0.64
0.55	2.7	2.6	2.5	1.6	1.5	1.4	1.3	1.2	0.91	0.87
0.75	3.5	3.3	3.2	2.0	1.9	1.8	1.7	1.5	1.15	1.1
1.1	4.9	4.7	4.5	2.8	2.7	2.6	2.4	2.2	1.7	1.6
1.5	6.6	6.3	6.0	3.8	3.6	3.5	3.2	2.9	2.2	2.1
2.2	8.9	8.5	8.1	5.2	4.9	4.7	4.3	3.9	2.9	2.8
3	11.8	11.3	10.8	6.8	6.5	6.3	5.7	5.2	4.0	3.8
4	15.7	15	14.4	8.9	8.5	8.2	7.4	6.8	5.1	4.9
5.5	20.9	20	19.2	12.1	11.5	11.1	10.1	9.2	7.0	6.7
7.5	28.2	27	25.9	16.3	15.5	14.9	13.6	12.4	9.3	8.9
11	39.7	38	36.4	23.2	22	21.2	19.3	17.6	13.4	12.8
15	53.3	51	48.9	30.5	29	28.0	25.4	23	17.8	17
18.5	63.8	61	58.5	36.8	35	33.7	30.7	28	22.0	21
22	75.3	72	69	43.2	41	39.5	35.9	33	25.1	24
30	100	96	92	57.9	55	53	48.2	44	33.5	32
37	120	115	110	69	66	64	58	53	40.8	39
45	146	140	134	84	80	77	70	64	49.1	47
55	177	169	162	102	97	93	85	78	59.6	57
75	240	230	220	139	132	127	116	106	81	77
90	291	278	266	168	160	154	140	128	97	93
110	355	340	326	205	195	188	171	156	118	113
132	418	400	383	242	230	222	202	184	140	134
160	509	487	467	295	280	270	245	224	169	162
200	637	609	584	368	350	337	307	280	212	203
250	782	748	717	453	430	414	377	344	261	250
315	983	940	901	568	540	520	473	432	327	313
355	1109	1061	1017	642	610	588	535	488	370	354
400	1255	1200	1150	726	690	665	605	552	418	400
500	1545	1478	1416	895	850	819	745	680	515	493
560	1727	1652	1583	1000	950	916	832	760	576	551
630	1928	1844	1767	1116	1060	1022	929	848	643	615
710	2164	2070	1984	1253	1190	1147	1043	952	721	690
800	2446	2340	2243	1417	1346	1297	1179	1076	815	780
900	2760	2640	2530	1598	1518	1463	1330	1214	920	880
1000	3042	2910	2789	1761	1673	1613	1466	1339	1014	970

UL / CSA Puissance moteur hp	Courant nominal moteur : Valeurs normalisées (selon IEC 60947-4-1 Annexe G et UL 508)				
	208 V A	220-240 V A	380-415 V A	440-480 V A	550-600 V A
1/2	2.4	2.2	1.3	1.1	0.9
3/4	3.5	3.2	1.8	1.6	1.3
1	4.6	4.2	2.3	2.1	1.7
1-1/2	6.6	6	3.3	3	2.4
2	7.5	6.8	4.3	3.4	2.7
3	10.6	9.6	6.1	4.8	3.9
5	16.7	15.2	9.7	7.6	6.1
7-1/2	24.2	22	14	11	9
10	30.8	28	18	14	11
15	46.2	42	27	21	17
20	59.4	54	34	27	22
25	74.8	68	44	34	27
30	88	80	51	40	32
40	114	104	66	52	41
50	143	130	83	65	52
60	169	154	103	77	62
75	211	192	128	96	77
100	273	248	165	124	99
125	343	312	208	156	125
150	396	360	240	180	144
200	528	480	320	240	192
250	-	604	403	302	242
300	-	722	482	361	289
350	-	828	560	414	336
400	-	954	636	477	382
450	-	1030	-	515	412
500	-	1180	786	590	472

# Informations générales

## Catégories d'emploi

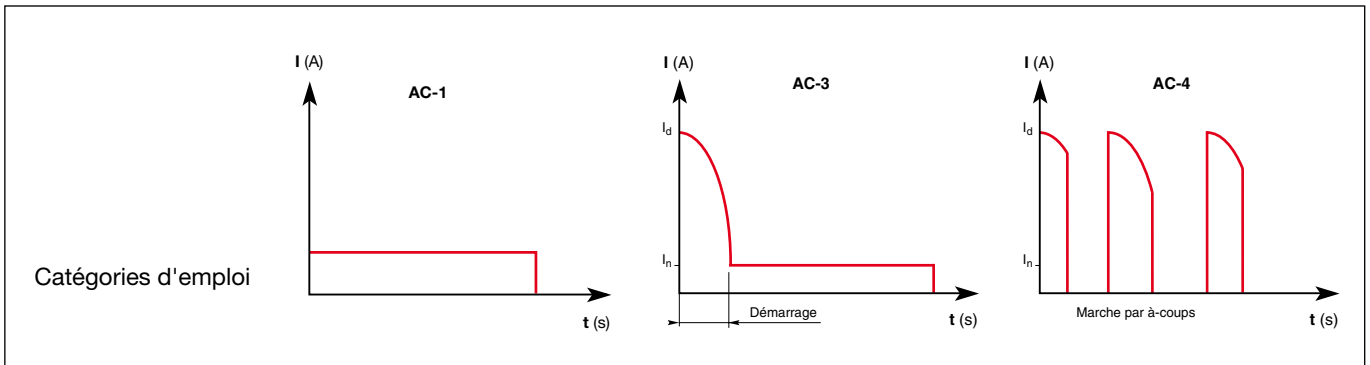

Le service d'un contacteur est caractérisé par la catégorie d'emploi, complétée par l'indication de la tension et du courant assignés d'emploi.

Catégories d'emploi pour les contacteurs selon IEC 60947-4-1:

Courant alternatif

AC-1 Charges non inductives ou faiblement inductives, fours à résistance.

AC-2 Moteurs à bagues : démarrage, coupure.

AC-3 Moteurs à cage : démarrage, coupure des moteurs lancés.

AC-4 Moteurs à cage : démarrage, inversion de marche, marche par à-coups.

### Conditions d'établissement et de coupure correspondant aux catégories d'emploi

Catégorie d'emploi	Conditions d'essai de durabilité						Fonctionnement occasionnel Pouvoirs de fermeture et de coupure - 50 cycles de manœuvres					
	Conditions d'établissement			Conditions de coupure			Conditions d'établissement			Conditions de coupure		
	$I/I_e$	$U/U_e$	Cos. $\varphi$ ou L/R (ms)	$I/I_e$	$U/U_e$	Cos. $\varphi$ ou L/R (ms)	$I_c/I_e$	$U/U_e$	Cos. $\varphi$ ou L/R (ms)	$I_c/I_e$	$U/U_e$	Cos. $\varphi$ ou L/R (ms)
AC-1	1	1	0.95	1	1	0.95	1.5	1.05	0.8	1.5	1.05	0.8
AC-2	2.5	1	0.65	2.5	1	0.65	4	1.05	0.65	4	1.05	0.65
AC-3 $I_e \leq 17$ A	6	1	0.65	1	0.17	0.65	10	1.05	0.45	8	1.05	0.45
AC-3 $17 < I_e \leq 100$ A	6	1	0.35	1	0.17	0.35	10	1.05	0.45	8	1.05	0.45
AC-3 $I_e > 100$ A	6	1	0.35	1	0.17	0.35	10	1.05	0.35	8	1.05	0.35
AC-4 $I_e \leq 17$ A	6	1	0.65	6	1	0.65	12	1.05	0.45	10	1.05	0.45
AC-4 $17 < I_e \leq 100$ A	6	1	0.35	6	1	0.35	12	1.05	0.45	10	1.05	0.45
AC-4 $I_e > 100$ A	6	1	0.35	6	1	0.35	12	1.05	0.35	10	1.05	0.35

Légende :

$U (I)$  = tension appliquée (courant)

$U_c$  = tension de rétablissement

L/R = constante de temps du circuit d'essai

$U_e (I_e)$  = tension assignée d'emploi (courant)

$I_e$  = courant établi et coupé, exprimé en continu, ou en alternatif, comme la valeur efficace des composantes symétriques

# Informations générales

## Coordination avec les dispositifs de protection contre les courts-circuits

Conformément aux normes IEC 60947-4-1 et EN 60947-4-1, on définit, pour les contacteurs et démarreurs, le type, le calibre et les caractéristiques des dispositifs de protection contre les courts-circuits (DPCC) qui permettent la protection sélective contre les surcharges et assurent la protection contre les courts-circuits.

### Fonctions de base

Chaque démarreur est conçu pour :

- démarrage du moteur,
- commande du moteur en service permanent,
- coupure du réseau d'alimentation moteur,
- protection du moteur contre les surcharges.

Un démarreur est à sa base constitué d'un dispositif de commande (contacteur) et d'un dispositif de protection contre les surcharges (relais thermique de protection ou relais électronique de protection). Ces deux dispositifs DOIVENT être coordonnés avec un équipement capable d'apporter une protection contre les courts-circuits (DPCC: dispositifs de protection contre les courts-circuits) : typiquement un disjoncteur avec déclenchement magnétique ou un interrupteur à fusibles. Ces derniers ne font pas nécessairement partie du démarreur.

### Normes applicables

La norme IEC 60947-4-1 (EN 60947-4-1) définit avec précision les différents points à considérer pour réaliser une coordination correcte.

La coordination complète pour une combinaison inclut les points suivants:

- Test de sélectivité entre le relais de surcharge et le dispositif de protection contre les courts-circuits (DPCC).
- Tests en condition de courts-circuits :

- aux courants "r" présumés - Ces courants sont fonction du courant assigné d'emploi du démarreur ( $I_e$  AC-3) et sont indiqués par la norme (Tableau 11). Par exemple :

$r = 1 \text{ kA}$  pour  $I_e \text{ AC-3} \leq 16 \text{ A}$

$r = 3 \text{ kA}$  pour  $16 \text{ A} < I_e \text{ AC-3} \leq 63 \text{ A}$

$r = 5 \text{ kA}$  pour  $63 \text{ A} < I_e \text{ AC-3} \leq 125 \text{ A}$  etc.

- au courant assigné de court-circuit "Iq" présumé - C'est le courant maximum que peut supporter l'association, par exemple 50 kA.

### Types de coordinations

La norme IEC 60947-4-1 (EN 60947-4-1) définit deux types de coordination selon le niveau de continuité de service attendu. Les dommages extrêmes admissibles pour l'appareillage sont délimités.

**Type 1 :** En condition de court-circuit, le contacteur ou le démarreur n'occasionne pas de danger aux personnes ou aux installations et peut ne pas être en mesure de fonctionner ensuite sans réparation ou remplacement de pièces.

**Type 2 :** En condition de court-circuit, le contacteur ou le démarreur n'occasionne pas de danger aux personnes ou aux installations et doit être en mesure de fonctionner ensuite. Le risque de soudure des contacts est admis.

### L'offre complète ABB

ABB a acquis des années d'expérience concernant les problèmes de coordination et est à même de faire une offre complète basée sur des tests réalisés dans ses laboratoires qualifiés. Cette offre comprend les réseaux 400 V, 500 V, 690 V.

**Une base de données complète de tables de coordination**, selon IEC 60947-4-1 (EN 60947-4-1), est disponible sur le site Web ABB.

Les tables de coordination préconisent l'utilisation des DPCC suivants :

- Disjoncteurs en boîtier moulé (MCCBs)
- Disjoncteurs miniatures (MCBs)
- Interrupteurs-fusibles et sectionneurs à fusibles (aM, gG et BS)
- Disjoncteurs-moteurs (M.M.S.)

### Remarques générales applicables à tous les tableaux

- Chaque table est définie pour une température ambiante maximum de 40 °C. Pour de plus fortes températures, appliquer un facteur de déclassement selon les règles suivantes :

– Fusibles : coefficient 0.8 sur  $I_n$  pour une température ambiante de 70 °C.

– MCCBs et MCBs : coefficient 0.8 sur  $I_n$  pour une température ambiante de 60 °C.

– Le régime des relais thermiques de protection conditionne le facteur de déclassement du démarreur : coefficient 0.9 sur  $I_n$  pour une température ambiante de 70 °C.

- Chaque table est définie pour des courants moteurs : moteurs triphasés, 4 pôles.

- **Démarrage normal** signifie temps de démarrage < 2 s. - **Démarrage difficile** signifie temps de mise en vitesse 10 s <  $t_s$  < 30 s. **Classes de déclenchement** des relais thermiques selon IEC 60947-4-1 (EN 60947-4-1) : 10 A et 10 pour les types DU ; 30 pour les types SU.

- Dans les tables avec MCCBs, ceux-ci sont équipés du relais magnétique seul. Le réglage est toujours fait à > 12.3  $I_e$  AC-3 afin de supporter la pointe de courant transitoire survenant au cours du démarrage.

# Informations générales

## Coordination avec les dispositifs de protection contre les courts-circuits

Un démarreur moteur est à sa base constitué d'un dispositif de commande (contacteur) et d'un dispositif de protection contre les surcharges (voir page de gauche "Fonctions de base").

**Ces deux dispositifs DOIVENT être coordonnés avec un équipement capable d'apporter un protection contre les courts-circuits (DPCC : Dispositif de Protection contre les Courts-Circuits).**

**Une base de donnée complète de tables de coordination**, selon IEC 60947-4-1 (EN 60947-4-1), est disponible sur le site Web ABB : voir [www.abb.com/lowvoltage](http://www.abb.com/lowvoltage) menu de droite : "Support", sélectionner : "Online Product Selection Tools".

### Sélection en ligne des tables de coordination optimisées

- [Introduction](#)
- [Instructions](#)
- [Questions fréquentes](#)
- [Aide](#)

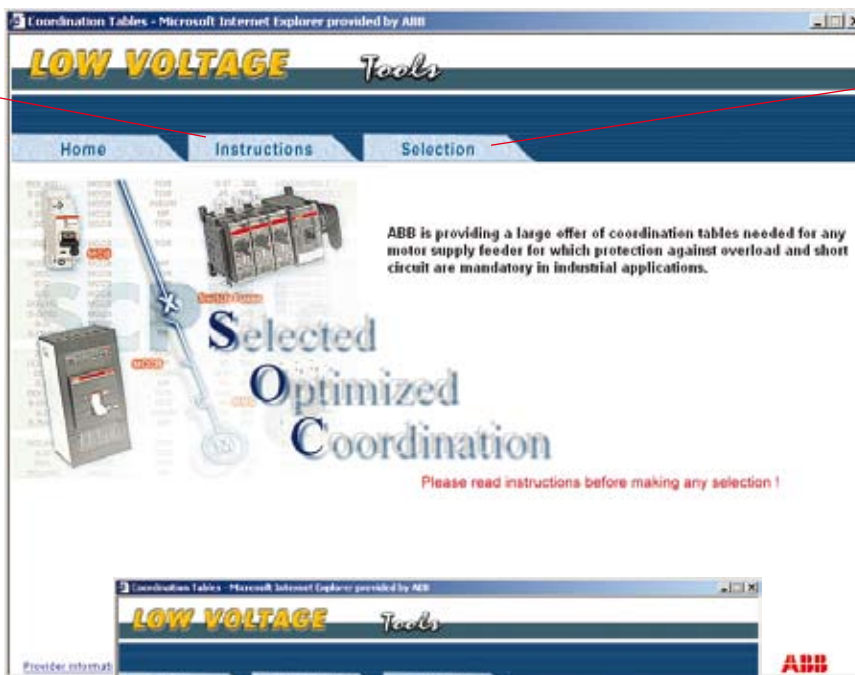

Sélection du Dispositif de Protection contre les courts-circuits (DPCC)

### Sélection

- [Interrupteurs sectionneurs à fusibles \(aM et gG\)](#)
- [Disjoncteurs miniatures \(MCBs\)](#)
- [Disjoncteurs en boîtier moulé \(MCCBs\)](#)
- [Disjoncteurs-moteurs \(MMS\)](#)

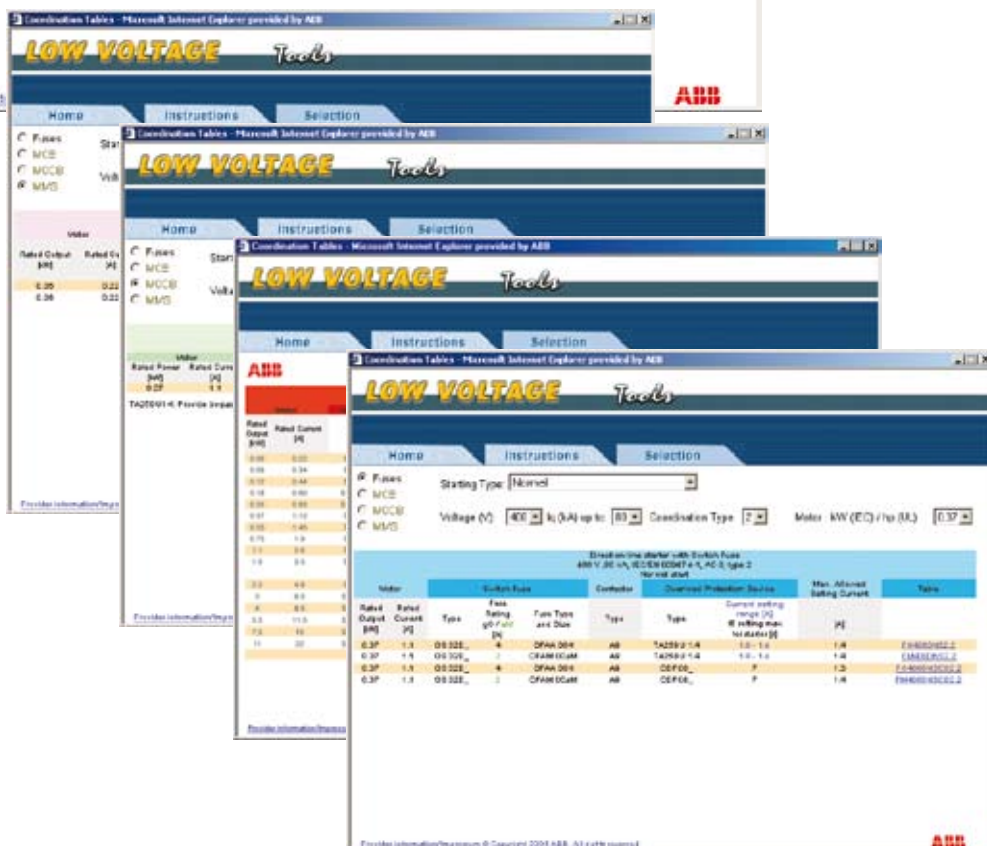

Des tables de coordination complètes sont disponibles pour le **Dispositif de Protection contre les Courts-Circuits (DPCC)**, le **Contacteur** et le **Dispositif de protection contre les surcharges** selon la **Tension assignée d'emploi  $U_e$** , le **Courant assigné de court-circuit  $I_c$** , le **Type de coordination** (type 1 ou 2) et la **Puissance moteur**.

[www.abb.com/lowvoltage](http://www.abb.com/lowvoltage) **Online Selected Optimized Coordination Tables**  
(sélection en ligne de tables de coordination optimisées)





# Démarrateurs directs, nus, à assembler par vos soins

Protection par disjoncteur-moteur







Tableau de sélection

Disjoncteurs-moteurs																	
	MS 116				MS 325				MS 450				MS 495				
Contacteurs tripolaires - bobine a.c.																	
	A9	A12	A16	A26	A9	A12	A16	A26	A30	A40	A30	A40	A50	A63	A75	A95	A110
Pièces de connexion																	
	BEA 16/116			BEA 26/116	BEA 16/325			BEA 26/325		BEA 40/450		BEA 50/450		BEA 75/495		BEA 110/495	
Platines																	
	Non nécessaire			PM 26-13		Non nécessaire			PM 26-13								

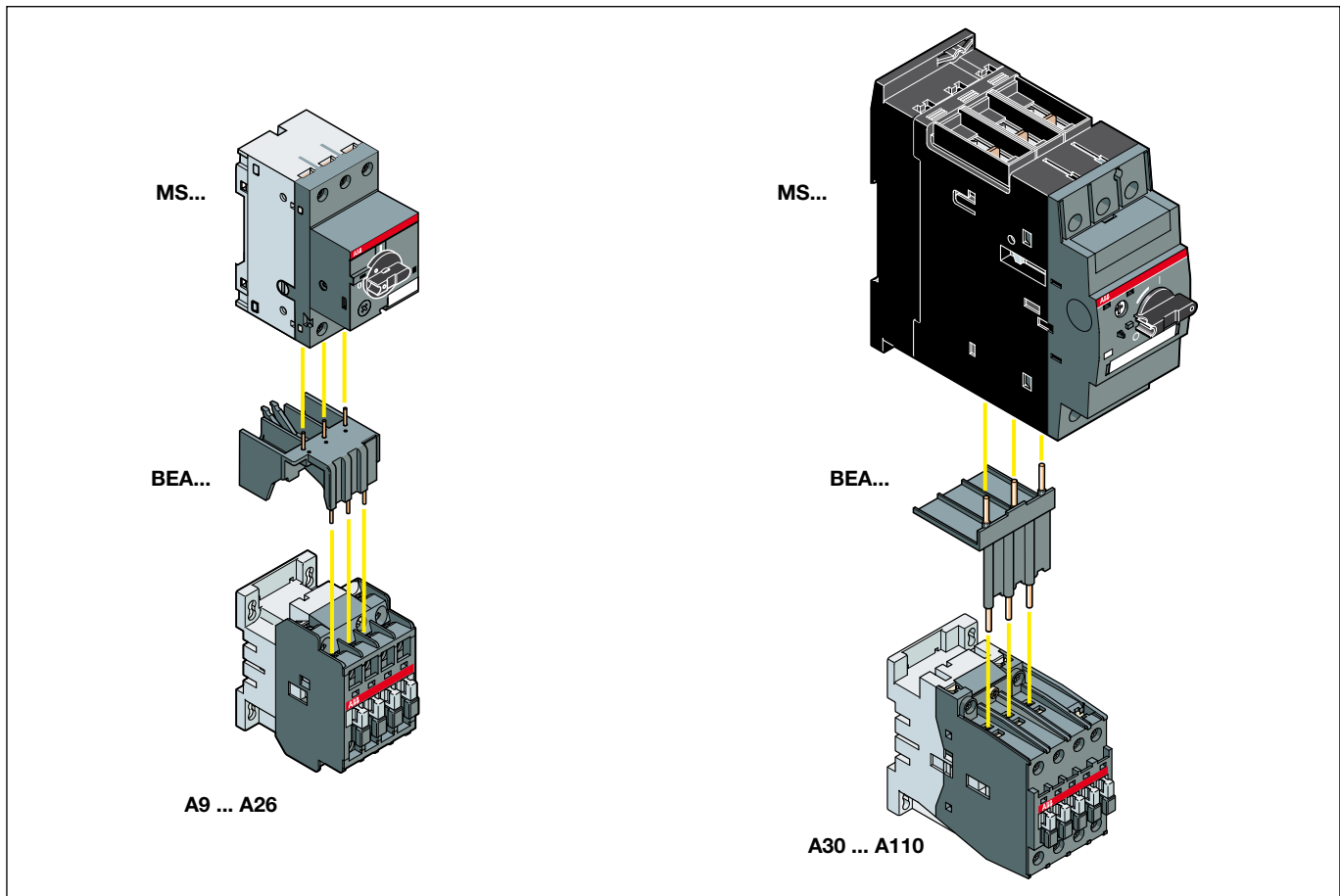

# Démarrateurs directs, nus, à assembler par vos soins

## Protection par disjoncteur-moteur



MS 116  
+ BEA 16/116  
+ A 9-30-10

1SBC3 8234.. 5FE0301

### Utilisation

Démarrateurs directs pour commande de moteurs asynchrones triphasés :

- jusqu'à une tension d'emploi de 415 V - 50 ou 60 Hz
- pour une durée de démarrage de 1,5 s maxi.  
et une cadence de fonctionnement  $\leq 15$  démarrages par heure avec un facteur de marche de 80 %  
ou  $\leq 30$  démarrages par heure avec un facteur de marche de 50 %
- à une température ambiante à proximité des dispositifs  $\leq 50^\circ\text{C}$
- coordination de type 1 ou 2, en conformité avec les normes IEC 60947-4-1 / EN 60947-4-1.

### Coordination

Lors d'un court-circuit, le départ moteur, outre des contraintes électrodynamiques très élevées, subit des contraintes thermiques proportionnelles à la durée du court-circuit.

La capacité à supporter ces fortes contraintes dépend de la parfaite coordination des appareils constituant le départ moteur.

Le contacteur et le disjoncteur-moteur assurent la commande et la protection des moteurs contre les surcharges et les courts-circuits conformément aux types de coordination 1 et 2, qui définissent le niveau attendu de continuité de service (Normes IEC 60947-4-1 / EN 60947-4-1).

Les tableaux des pages suivantes donnent, pour chaque type de coordination, les combinaisons les plus courantes entre les disjoncteurs-moteurs MS... et les contacteurs, en fonction des puissances moteur et des courants AC-3 pour :

- coordination type 1 et 2 à 400 V, 50 / 60 Hz,  $I_q = 16$  kA
- coordination type 1 et 2 à 400 V, 50 / 60 Hz,  $I_q = 50$  kA.

### Description des accessoires de montage et de connexion

La pièce de connexion tripolaire BEA.. qui permet la liaison électrique et mécanique entre le disjoncteur-moteur MS... et le contacteur A... est isolée (protection contre le toucher accidentel direct).

Cet accessoire élimine le risque potentiel d'erreurs de câblage et réduit le temps nécessaire au montage, aux tests et à la maintenance.

La platine de montage PM26-13 facilite :

- le montage et le démontage d'un contacteur A 26-30-.. à A 40-30-.. et de son disjoncteur-moteur associé à l'aide d'une pièce de connexion BEA26/..
- la fixation du démarreur par encliquetage sur un rail standard 35 mm dans le tableau de commande, ou par vis.



# Démarrateurs directs Protection par disjoncteur-moteur

## Coordination Type 1

### Références de commande - Coordination type 1, 400 V, 16 kA, 50/60 Hz

IEC		Disjoncteur-moteur			Contacteur		Accessoires	
Puissance assignée <b>kW</b>	Courant assigné <b>A</b>	Type Numéro d'identification (Unitaire)	Plage de réglage <b>A</b>	Courant de déclenchement magnétique <b>A</b>	Type tension bobine en clair [...] Numéro d'identification code tension bobine □□ (Unitaire)	Courant maxi. autorisé <b>A</b>	Type Pièces de connexion entre MS.. et contacteur	Montage
0.06	0.22	MS116-0.25 1SAM 250 000 R1002	0.16 - 0.25	2.44	A9-30-10 [...] 1SBL 141 001 R□□10	0.25	BEA 16/116	sur rail (1)
0.09	0.34	MS116-0.40 1SAM 250 000 R1003	0.25 - 0.40	3.9	A9-30-10 [...] 1SBL 141 001 R□□10	0.4	BEA 16/116	sur rail (1)
0.12	0.44	MS116-0.63 1SAM 250 000 R1004	0.40 - 0.63	6.14	A9-30-10 [...] 1SBL 141 001 R□□10	0.63	BEA 16/116	sur rail (1)
0.18	0.72	MS116-1.00 1SAM 250 000 R1005	0.63 - 1.00	11.5	A9-30-10 [...] 1SBL 141 001 R□□10	1	BEA 16/116	sur rail (1)
0.25	0.83	MS116-1.00 1SAM 250 000 R1005	0.63 - 1.00	11.5	A9-30-10 [...] 1SBL 141 001 R□□10	1	BEA 16/116	sur rail (1)
0.37	1.12	MS116-1.60 1SAM 250 000 R1006	1.00 - 1.60	18.4	A9-30-10 [...] 1SBL 141 001 R□□10	1.6	BEA 16/116	sur rail (1)
0.55	1.45	MS116-1.60 1SAM 250 000 R1006	1.00 - 1.60	18.4	A9-30-10 [...] 1SBL 141 001 R□□10	1.6	BEA 16/116	sur rail (1)
0.75	1.9	MS116-2.50 1SAM 250 000 R1007	1.60 - 2.50	28.75	A9-30-10 [...] 1SBL 141 001 R□□10	2.5	BEA 16/116	sur rail (1)
1.1	2.59	MS116-4.00 1SAM 250 000 R1008	2.50 - 4.00	50	A9-30-10 [...] 1SBL 141 001 R□□10	4	BEA 16/116	sur rail (1)
1.5	3.45	MS116-4.00 1SAM 250 000 R1008	2.50 - 4.00	50	A9-30-10 [...] 1SBL 141 001 R□□10	4	BEA 16/116	sur rail (1)
2.2	4.8	MS116-6.30 1SAM 250 000 R1009	4.00 - 6.30	78.75	A9-30-10 [...] 1SBL 141 001 R□□10	6.3	BEA 16/116	sur rail (1)
3	6.48	MS116-10.0 1SAM 250 000 R1010	6.30 - 10.0	150	A12-30-10 [...] 1SBL 161 001 R□□10	10	BEA 16/116	sur rail (1)
4	8.6	MS116-10.0 1SAM 250 000 R1010	6.30 - 10.0	150	A12-30-10 [...] 1SBL 161 001 R□□10	10	BEA 16/116	sur rail (1)
5.5	11.1	MS116-12.0 1SAM 250 000 R1012	8.00 - 12.0	180	A12-30-10 [...] 1SBL 161 001 R□□10	12	BEA 16/116	sur rail (1)
7.5	14.8	MS116-16.0 1SAM 250 000 R1011	10.0 - 16.0	240	A16-30-10 [...] 1SBL 181 001 R□□10	16	BEA 16/116	sur rail (1)

(1) Il n'est pas nécessaire d'utiliser une platine de montage. Le disjoncteur-moteur MS.. peut être monté directement sur un rail de 35 mm.

### Références de commande - Accessoires principaux

Description	Type	Numéro d'identification	Vente par pièce	Masse kg
Pièces de connexion	BEA 16/116	1SBN 081 406 R1000	10	0.020
	BEA 16/325	1SBN 081 406 R1001	10	0.031
	BEA 26/325	1SBN 082 406 R1001	10	0.031
	BEA 40/450	1SBN 083 206 R1000	1	0.061
	BEA 50/450	1SBN 083 506 R1000	1	0.062
	BEA 75/495	1SBN 084 106 R1000	1	0.120
	BEA 110/495	1SBN 084 506 R1000	1	0.124
	Platine de montage	PM 26-13	1SBN 092 406 R1000	2

>> Codes tensions bobines.....pages 0/1, 0/2 sur le rabat de couverture  
 >> Accessoires, Références de commande.....page 57  
 >> Autres disjoncteurs-moteurs et contacteurs.....Catalogue principal



# Démarrateurs directs

## Protection par disjoncteur-moteur

### Coordination Type 1

#### Références de commande - Coordination type 1, 400 V, 50 kA, 50/60 Hz

IEC	Disjoncteur-moteur			Contacteur		Accessoires		
	Type Puissance assignée Courant assigné kW A	Numéro d'identification (Unitaire)	Plage de réglage A	Courant déclenché magnétique A	Type tension bobine en clair Numéro d'identification code tension bobine (Unitaire)	Courant maxi. autorisé A	Type Pièce de connexion entre MS.. et contacteur	Montage
0.06	0.22	MS116-0.25 1SAM 250 000 R1002	0.16 - 0.25	2.44	A9-30-10 1SBL 141 001 R□□10	0.25	BEA 16/116	sur rail (1)
0.09	0.34	MS116-0.40 1SAM 250 000 R1003	0.25 - 0.40	3.9	A9-30-10 1SBL 141 001 R□□10	0.4	BEA 16/116	sur rail (1)
0.12	0.44	MS116-0.63 1SAM 250 000 R1004	0.40 - 0.63	6.14	A9-30-10 1SBL 141 001 R□□10	0.63	BEA 16/116	sur rail (1)
0.18	0.72	MS116-1.00 1SAM 250 000 R1005	0.63 - 1.00	11.5	A9-30-10 1SBL 141 001 R□□10	1	BEA 16/116	sur rail (1)
0.25	0.83	MS116-1.00 1SAM 250 000 R1005	0.63 - 1.00	11.5	A9-30-10 1SBL 141 001 R□□10	1	BEA 16/116	sur rail (1)
0.37	1.12	MS116-1.60 1SAM 250 000 R1006	1.00 - 1.60	18.4	A9-30-10 1SBL 141 001 R□□10	1.6	BEA 16/116	sur rail (1)
0.55	1.45	MS116-1.60 1SAM 250 000 R1006	1.00 - 1.60	18.4	A9-30-10 1SBL 141 001 R□□10	1.6	BEA 16/116	sur rail (1)
0.75	1.9	MS116-2.50 1SAM 250 000 R1007	1.60 - 2.50	28.75	A9-30-10 1SBL 141 001 R□□10	2.5	BEA 16/116	sur rail (1)
1.1	2.59	MS116-4.00 1SAM 250 000 R1008	2.50 - 4.00	50	A9-30-10 1SBL 141 001 R□□10	4	BEA 16/116	sur rail (1)
1.5	3.45	MS116-4.00 1SAM 250 000 R1008	2.50 - 4.00	50	A9-30-10 1SBL 141 001 R□□10	4	BEA 16/116	sur rail (1)
2.2	4.8	MS116-6.30 1SAM 250 000 R1009	4.00 - 6.30	78.75	A9-30-10 1SBL 141 001 R□□10	6.3	BEA 16/116	sur rail (1)
3	6.6	MS325-9.00 1SAM 150 000 R1010	6.30 - 9.00	135	A9-30-10 1SBL 141 001 R□□10	9	BEA 16/325	sur rail (1)
4	8.5	MS325-9.00 1SAM 150 000 R1010	6.30 - 9.00	135	A9-30-10 1SBL 141 001 R□□10	9	BEA 16/325	sur rail (1)
5.5	11.5	MS325-12.5 1SAM 150 000 R1011	9.00 - 12.5	187.5	A12-30-10 1SBL 161 001 R□□10	12	BEA 16/325	sur rail (1)
7.5	15.5	MS325-16.0 1SAM 150 000 R1012	12.5 - 16.0	240	A16-30-10 1SBL 181 001 R□□10	16	BEA 16/325	sur rail (1)
9	18.3	MS325-20.0 1SAM 150 000 R1013	16.0 - 20.0	300	A26-30-10 1SBL 241 001 R□□10	20	BEA 26/325	PM 26-13
11	22	MS325-25.0 1SAM 150 000 R1014	20.0 - 25.0	375	A26-30-10 1SBL 241 001 R□□10	25	BEA 26/325	PM 26-13
15	30	MS450-32.0 1SAM 450 000 R1004	22.0 - 32.0	384	A30-30-10 1SBL 281 001 R□□10	30	BEA 40/450	-
18.5	37	MS450-40.0 1SAM 450 000 R1005	28.0 - 40.0	480	A40-30-10 1SBL 321 001 R□□10	38	BEA 40/450	-
22	44	MS450-50.0 1SAM 450 000 R1007	40.0 - 50.0	600	A50-30-00 1SBL 351 001 R□□00	47.5	BEA 50/450	-
30	60	MS495-63.0 1SAM 550 000 R1007	45.0 - 63.0	756	A63-30-00 1SBL 371 001 R□□00	60	BEA 75/495	-
37	72	MS495-75.0 1SAM 550 000 R1008	57.0 - 75.0	900	A75-30-00 1SBL 411 001 R□□00	72.5	BEA 75/495	-
45	85	MS495-90.0 1SAM 550 000 R1009	70.0 - 90.0	1080	A95-30-00 1SFL 431 001 R□□00	85	BEA 110/495	-
51	94	MS495-100 1SAM 550 000 R1010	80.0 - 100	1200	A95-30-00 1SFL 431 001 R□□00	96	BEA 110/495	-

(1) Il n'est pas nécessaire d'utiliser une platine de montage. Le disjoncteur-moteur MS.. peut être monté directement sur un rail de 35 mm.

>> Codes tensions bobines.....pages 0/1, 0/2 sur le rabat de couverture  
 >> Accessoires, Références de commande.....page 57  
 >> Autres disjoncteurs-moteurs et contacteurs.....Catalogue principal



# Démarrers directs

## Protection par disjoncteur-moteur

### Coordination Type 2

#### Références de commande - Coordination type 2, 400 V, 16 kA, 50/60 Hz

IEC	Disjoncteur-moteur			Contacteur		Accessoires	
	Type Puissance assignée kW	Courant assigné A	Plage de réglage A	Courant de déclenchement magnétique A	Type tension bobine en clair Numéro d'identification code tension bobine (Unitaire)	Courant maxi. autorisé A	Type Pièce de connexion entre MS.. et contacteur Montage
0.06	0.22	MS116-0.25 1SAM 250 000 R1002	0.16 - 0.25	2.44	A9-30-10 1SBL 141 001 R□□10	0.25	BEA 16/116 sur rail (1)
0.09	0.34	MS116-0.40 1SAM 250 000 R1003	0.25 - 0.40	3.9	A9-30-10 1SBL 141 001 R□□10	0.4	BEA 16/116 sur rail (1)
0.12	0.44	MS116-0.63 1SAM 250 000 R1004	0.40 - 0.63	6.14	A9-30-10 1SBL 141 001 R□□10	0.63	BEA 16/116 sur rail (1)
0.18	0.72	MS116-1.00 1SAM 250 000 R1005	0.63 - 1.00	11.5	A9-30-10 1SBL 141 001 R□□10	1	BEA 16/116 sur rail (1)
0.25	0.83	MS116-1.00 1SAM 250 000 R1005	0.63 - 1.00	11.5	A9-30-10 1SBL 141 001 R□□10	1	BEA 16/116 sur rail (1)
0.37	1.12	MS116-1.60 1SAM 250 000 R1006	1.00 - 1.60	18.4	A9-30-10 1SBL 141 001 R□□10	1.6	BEA 16/116 sur rail (1)
0.55	1.45	MS116-1.60 1SAM 250 000 R1006	1.00 - 1.60	18.4	A9-30-10 1SBL 141 001 R□□10	1.6	BEA 16/116 sur rail (1)
0.75	1.9	MS116-2.50 1SAM 250 000 R1007	1.60 - 2.50	28.75	A9-30-10 1SBL 141 001 R□□10	2.5	BEA 16/116 sur rail (1)
1.1	2.59	MS116-4.00 1SAM 250 000 R1008	2.50 - 4.00	50	A16-30-10 1SBL 181 001 R□□10	4	BEA 16/116 sur rail (1)
1.5	3.45	MS116-4.00 1SAM 250 000 R1008	2.50 - 4.00	50	A16-30-10 1SBL 181 001 R□□10	4	BEA 16/116 sur rail (1)
2.2	4.8	MS116-6.30 1SAM 250 000 R1009	4.00 - 6.30	78.75	A30-10 1SBL 001 R□□10	6.3	BEA 16/116 sur rail (1)
3	6.48	MS116-10.0 1SAM 250 000 R1010	6.30 - 10.0	150	A26-30-10 1SBL 241 001 R□□10	10	BEA 26/116 PM 26-13
4	8.6	MS116-10.0 1SAM 250 000 R1010	6.30 - 10.0	150	A26-30-10 1SBL 241 001 R□□10	10	BEA 26/116 PM 26-13
5.5	11.1	MS116-12.0 1SAM 250 000 R1012	8.00 - 12.0	180	A26-30-10 1SBL 241 001 R□□10	12	BEA 26/116 PM 26-13
7.5	14.8	MS116-16.0 1SAM 250 000 R1011	10.0 - 16.0	240	A26-30-10 1SBL 241 001 R□□10	16	BEA 26/116 PM 26-13

(1) Il n'est pas nécessaire d'utiliser une platine de montage. Le disjoncteur-moteur MS.. peut être monté directement sur un rail de 35 mm.

#### Références de commande - Accessoires

Description	Type	Numéro d'identification	Vente par pièce	Masse kg
Pièces de connexion	BEA 16/116	1SBN 081 406 R1000	10	0.020
	BEA 26/116	1SBN 082 406 R1000	10	0.024
	BEA 26/325	1SBN 082 406 R1001	10	0.031
	BEA 40/450	1SBN 083 206 R1000	1	0.061
	BEA 50/450	1SBN 083 506 R1000	1	0.062
	BEA 75/495	1SBN 084 106 R1000	1	0.120
	BEA 110/495	1SBN 084 506 R1000	1	0.124
Platine de montage	PM 26-13	1SBN 092 406 R1000	2	0.160

>> Codes tensions bobines.....pages 0/1, 0/2 sur le rabat de couverture  
 >> Accessoires, Références de commande.....page 57  
 >> Autres disjoncteurs-moteurs et contacteurs.....Catalogue principal



# Démarrateurs directs

## Protection par disjoncteur-moteur

### Coordination Type 2

Références de commande - Coordination type 2, 400 V, 50 kA, 50/60 Hz

IEC	Disjoncteur-moteur			Contacteur		Accessoires		Montage
	Type Puissance assignée Courant assigné kW A	Numéro d'identification (Unitaire)	Plage de réglage A	Courant de déclenchement magnétique A	Type tension bobine en clair Numéro d'identification code tension bobine (Unitaire)	Courant maxi. autorisé A	Type Pièce de connexion entre MS.. et contacteur	
0.06	0.22	MS116-0.25 1SAM 250 000 R1002	0.16 - 0.25	2.44	A9-30-10 1SBL 141 001 R□□10	0.25	BEA 16/116	sur rail (1)
0.09	0.34	MS116-0.40 1SAM 250 000 R1003	0.25 - 0.40	3.9	A9-30-10 1SBL 141 001 R□□10	0.4	BEA 16/116	sur rail (1)
0.12	0.44	MS116-0.63 1SAM 250 000 R1004	0.40 - 0.63	6.14	A9-30-10 1SBL 141 001 R□□10	0.63	BEA 16/116	sur rail (1)
0.18	0.72	MS116-1.00 1SAM 250 000 R1005	0.63 - 1.00	11.5	A9-30-10 1SBL 141 001 R□□10	1	BEA 16/116	sur rail (1)
0.25	0.83	MS116-1.00 1SAM 250 000 R1005	0.63 - 1.00	11.5	A9-30-10 1SBL 141 001 R□□10	1	BEA 16/116	sur rail (1)
0.37	1.12	MS116-1.60 1SAM 250 000 R1006	1.00 - 1.60	18.4	A9-30-10 1SBL 141 001 R□□10	1.6	BEA 16/116	sur rail (1)
0.55	1.45	MS116-1.60 1SAM 250 000 R1006	1.00 - 1.60	18.4	A9-30-10 1SBL 141 001 R□□10	1.6	BEA 16/116	sur rail (1)
0.75	1.9	MS116-2.50 1SAM 250 000 R1007	1.60 - 2.50	28.75	A9-30-10 1SBL 141 001 R□□10	2.5	BEA 16/116	sur rail (1)
1.1	2.59	MS116-4.00 1SAM 250 000 R1008	2.50 - 4.00	50	A16-30-10 1SBL 181 001 R□□10	4	BEA 16/116	sur rail (1)
1.5	3.45	MS116-4.00 1SAM 250 000 R1008	2.50 - 4.00	50	A16-30-10 1SBL 181 001 R□□10	4	BEA 16/116	sur rail (1)
2.2	4.8	MS116-6.30 1SAM 250 000 R1009	4.00 - 6.30	78.75	A16-30-10 1SBL 181 001 R□□10	6.3	BEA 16/116	sur rail (1)
3	6.6	MS325-9.00 1SAM 150 000 R1010	6.30 - 9.00	135	A26-30-10 1SBL 241 001 R□□10	9	BEA 26/325	PM-26-13
4	8.5	MS325-9.00 1SAM 150 000 R1010	6.30 - 9.00	135	A26-30-10 1SBL 241 001 R□□10	9	BEA 26/325	PM 26-13
5.5	11.5	MS325-12.5 1SAM 150 000 R1011	9.00 - 12.5	187.5	A26-30-10 1SBL 241 001 R□□10	12.5	BEA 26/325	PM 26-13
7.5	15.5	MS325-16.0 1SAM 150 000 R1012	12.5 - 16.0	240	A26-30-10 1SBL 241 001 R□□10	16	BEA 26/325	PM 26-13
9	18.3	MS325-20.0 1SAM 150 000 R1013	16.0 - 20.0	300	A26-30-10 1SBL 241 001 R□□10	20	BEA 26/325	PM 26-13
11	22	MS325-25.0 1SAM 150 000 R1014	20.0 - 25.0	375	A30-30-10 1SBL 281 001 R□□10	25	BEA 26/325	PM 26-13
15	30	MS450-32.0 1SAM 450 000 R1004	22.0 - 32.0	384	A40-30-10 1SBL 321 001 R□□10	30	BEA 40/450	-
18.5	37	MS450-40.0 1SAM 450 000 R1005	28.0 - 40.0	480	A40-30-10 1SBL 321 001 R□□10	38	BEA 40/450	-
22	44	MS450-50.0 1SAM 450 000 R1007	40.0 - 50.0	600	A63-30-00 1SBL 371 001 R□□00	47.5	BEA 50/450	-
30	60	MS495-63.0 1SAM 550 000 R1007	45.0 - 63.0	756	A75-30-00 1SBL 411 001 R□□00	60	BEA 75/495	-
37	72	MS495-75.0 1SAM 550 000 R1008	57.0 - 75.0	900	A75-30-00 1SBL 411 001 R□□00	72.5	BEA 75/495	-
45	85	MS495-90.0 1SAM 550 000 R1009	70.0 - 90.0	1080	A95-30-00 1SFL 431 001 R□□00	85	BEA 110/495	-
51	94	MS495-100 1SAM 550 000 R1010	80.0 - 100	1200	A95-30-00 1SFL 431 001 R□□00	96	BEA 110/495	-

(1) Il n'est pas nécessaire d'utiliser une platine de montage. Le disjoncteur-moteur MS.. peut être monté directement sur un rail de 35 mm.

>> Codes tensions bobines.....	pages 0/1, 0/2 sur le rabat de couverture
>> Accessoires, Références de commande.....	page 57
>> Autres disjoncteurs-moteurs et contacteurs.....	Catalogue principal



# Démarrateurs inverseurs, nus, à assembler par vos soins

Protection par disjoncteur-moteur

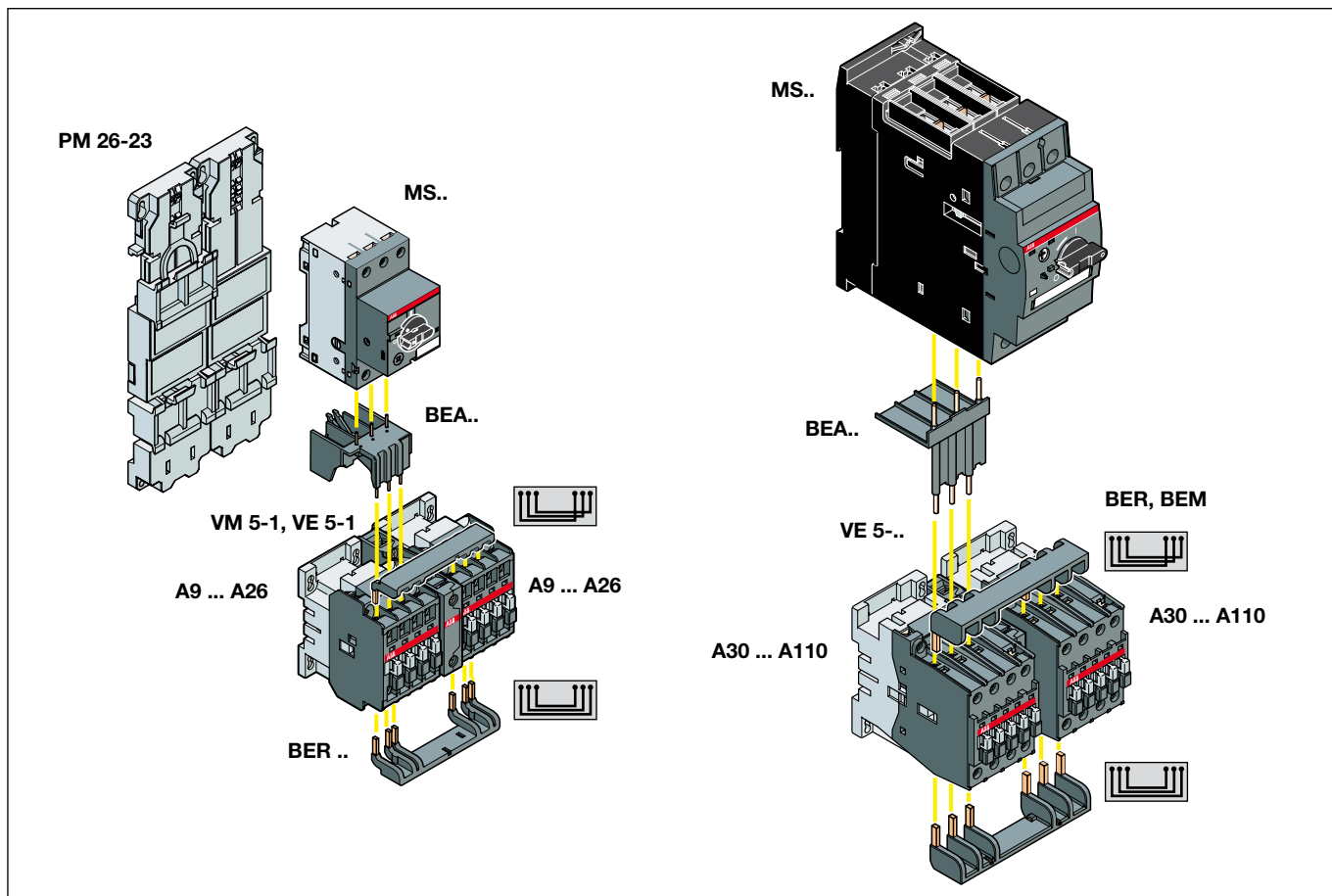

## Tableau de sélection

Disjoncteurs-moteurs	MS 116				MS 325				MS 450			MS 495			
Contacteurs tripolaires - bobine a.c.	A9	A12	A16	A26	A9	A12	A16	A26	A30	A40	A50	A63	A75	A95	A110
Pièces de connexion	BEA 16/116		BEA 26/116		BEA 16/325		BEA 26/325		BEA 40/450		BEA 50/450		BEA 75/495		BEA 110/495
Jeux de connexions	BER 16V <sup>(1)</sup>		BER 40V <sup>(1)</sup>		BER 16V <sup>(1)</sup>		BER 40V <sup>(1)</sup>					BEM 75-30		BEM 110-30	
Platine	PM 26-23														
Verrouillages mécaniques / électriques	VM 5-1 / VE 5-1						VE 5-2								

(1) Si seul un verrouillage électrique est nécessaire, utiliser des jeux de connexion **BER 16** et **BER 40** et des contacteurs avec contacts auxiliaires intégrés NC (**A 9-30-01** ... **A 40-30-01**). Ceci afin de réduire l'espace entre les contacteurs.



# Démarrateurs inverseurs, nus, à assembler par vos soins

## Protection par disjoncteur-moteur



1SBC5 9252 5F0302

MS 116  
+ 2 x A 9-30-10  
+ BEA 16/116  
+ VE 5-1  
+ BER 16V  
+ PM 26-23

### Utilisation

Démarrateurs inverseurs de sens de marche pour moteurs asynchrones triphasés :

- jusqu'à une tension d'emploi de 415 V - 50 ou 60 Hz
- pour une durée de démarrage de 1,5 s maxi.
  - et une cadence de fonctionnement  $\leq 15$  démarrages par heure avec un facteur de marche de 80 %
  - ou  $\leq 30$  démarrages par heure avec un facteur de marche de 50 %
- à une température ambiante à proximité des dispositifs  $\leq 50^\circ\text{C}$
- coordination de type 1 ou 2, en conformité avec les normes IEC 60947-4-1 / EN 60947-4-1.

### Coordination

Lors d'un court-circuit, le départ moteur, outre des contraintes électrodynamiques très élevées, subit des contraintes thermiques proportionnelles à la durée du court-circuit.

La capacité à supporter ces fortes contraintes dépend de la parfaite coordination des appareils constituant le départ moteur.

Les contacteurs et le disjoncteur-moteur assurent la commande et la protection des moteurs contre les surcharges et les courts-circuits conformément aux types de coordination 1 et 2, qui définissent le niveau attendu de continuité de service (Normes IEC 60947-4-1 / EN 60947-4-1).

Les tableaux des pages suivantes donnent, pour chaque type de coordination, les combinaisons les plus courantes entre les disjoncteurs-moteurs MS... et les contacteurs, en fonction des puissances moteur et des courants AC-3 pour :

- coordination type 1 et 2 à 400 V, 50 / 60 Hz,  $I_q = 16 \text{ kA}$
- coordination type 1 et 2 à 400 V, 50 / 60 Hz,  $I_q = 50 \text{ kA}$ .

### Description des accessoires de montage et de connexion

Les pièces de connexion BEA, les dispositifs de verrouillage VE 5- ou VM 5-1, les jeux de connexion BER ou BEM et la platine PM26-23 permettent de composer des démarrateurs inverseurs avec les contacteurs série A... et les disjoncteurs-moteurs MS...

Ces accessoires de connexion éliminent le risque potentiel d'erreurs de câblage et réduisent le temps nécessaire au montage, aux tests et à la maintenance.

La pièce de connexion tripolaire BEA.. qui permet la liaison électrique et mécanique entre le disjoncteur-moteur MS... et le contacteur A... est isolée (protection contre le toucher accidentel direct).

Les jeux de connexion BER / BEM permettent un raccordement simple et sûr entre les bornes de puissance des deux contacteurs.

La fonction de verrouillage est assurée en montant simplement :

- un bloc VE 5-.. entre les deux contacteurs pour un verrouillage mécanique et électrique
- un bloc VM 5-1 entre les deux contacteurs pour un verrouillage mécanique et des contacts auxiliaires additifs N.C. pour le verrouillage électrique (ou utiliser des contacteurs avec contacts auxiliaires N.C. intégrés).

Note : si seul un verrouillage électrique est nécessaire entre les contacteurs A 9 ... A 40, utiliser les jeux de connexions BER 16 et BER 40 et des contacteurs équipés de contacts auxiliaires N.C. intégrés (A 9-30-01 ... A 40-30-01, voir catalogue principal).

La platine de montage PM26-23 facilite :

- le montage et le démontage des contacteurs et des disjoncteurs-moteurs
- la fixation du démarreur inverseur par encliquetage sur un rail standard 35 mm dans le tableau de commande, ou par vis.



# Démarrateurs inverseurs Protection par disjoncteur-moteur

## Coordination Type 1

### Références de commande - Coordination type 1, 400 V, 16 kA, 50/60 Hz

IEC		Disjoncteur-moteur			Contacteur		Accessoires			
Puissance assignée <b>kW</b>	Courant assigné <b>A</b>	Type Numéro d'identification (Unitaire)	Plage de réglage <b>A</b>	Courant de déclenchement magnétique <b>A</b>	Type tension bobine en clair Numéro d'identification code tension bobine (Unitaire)	Courant maxi. autorisé <b>A</b>	Pièce de connexion entre MS. et contacteurs	Verrouillage	Jeu de connexions entre les contacteurs	Platine
0.06	0.22	MS116-0.25 1SAM 250 000 R1002	0.16 - 0.25	2.44	2 x A9-30-10 1SBL 141 001 R□□10	0.25	BEA 16/116	VE 5-1	BER 16V	PM 26-23
0.09	0.34	MS116-0.40 1SAM 250 000 R1003	0.25 - 0.40	3.9	2 x A9-30-10 1SBL 141 001 R□□10	0.4	BEA 16/116	VE 5-1	BER 16V	PM 26-23
0.12	0.44	MS116-0.63 1SAM 250 000 R1004	0.40 - 0.63	6.14	2 x A9-30-10 1SBL 141 001 R□□10	0.63	BEA 16/116	VE 5-1	BER 16V	PM 26-23
0.18	0.72	MS116-1.00 1SAM 250 000 R1005	0.63 - 1.00	11.5	2 x A9-30-10 1SBL 141 001 R□□10	1	BEA 16/116	VE 5-1	BER 16V	PM 26-23
0.25	0.83	MS116-1.00 1SAM 250 000 R1005	0.63 - 1.00	11.5	2 x A9-30-10 1SBL 141 001 R□□10	1	BEA 16/116	VE 5-1	BER 16V	PM 26-23
0.37	1.12	MS116-1.60 1SAM 250 000 R1006	1.00 - 1.60	18.4	2 x A9-30-10 1SBL 141 001 R□□10	1.6	BEA 16/116	VE 5-1	BER 16V	PM 26-23
0.55	1.45	MS116-1.60 1SAM 250 000 R1006	1.00 - 1.60	18.4	2 x A9-30-10 1SBL 141 001 R□□10	1.6	BEA 16/116	VE 5-1	BER 16V	PM 26-23
0.75	1.9	MS116-2.50 1SAM 250 000 R1007	1.60 - 2.50	28.75	2 x A9-30-10 1SBL 141 001 R□□10	2.5	BEA 16/116	VE 5-1	BER 16V	PM 26-23
1.1	2.59	MS116-4.00 1SAM 250 000 R1008	2.50 - 4.00	50	2 x A9-30-10 1SBL 141 001 R□□10	4	BEA 16/116	VE 5-1	BER 16V	PM 26-23
1.5	3.45	MS116-4.00 1SAM 250 000 R1008	2.50 - 4.00	50	2 x A9-30-10 1SBL 141 001 R□□10	4	BEA 16/116	VE 5-1	BER 16V	PM 26-23
2.2	4.8	MS116-6.30 1SAM 250 000 R1009	4.00 - 6.30	78.75	2 x A9-30-10 1SBL 141 001 R□□10	6.3	BEA 16/116	VE 5-1	BER 16V	PM 26-23
3	6.48	MS116-10.0 1SAM 250 000 R1010	6.30 - 10.0	150	2 x A12-30-10 1SBL 161 001 R□□10	10	BEA 16/116	VE 5-1	BER 16V	PM 26-23
4	8.6	MS116-10.0 1SAM 250 000 R1010	6.30 - 10.0	150	2 x A12-30-10 1SBL 161 001 R□□10	10	BEA 16/116	VE 5-1	BER 16V	PM 26-23
5.5	11.1	MS116-12.0 1SAM 250 000 R1012	8.00 - 12.0	180	2 x A12-30-10 1SBL 161 001 R□□10	12	BEA 16/116	VE 5-1	BER 16V	PM 26-23
7.5	14.8	MS116-16.0 1SAM 250 000 R1011	10.0 - 16.0	240	2 x A16-30-10 1SBL 181 001 R□□10	16	BEA 16/116	VE 5-1	BER 16V	PM 26-23

### Références de commande - Accessoires principaux

Description	Type	Numéro d'identification	Vente par pièce	Masse kg
Pièces de connexion	BEA 16/116	1SBN 081 406 R1000	10	0.020
	BEA 16/325	1SBN 081 406 R1001	10	0.031
	BEA 26/325	1SBN 082 406 R1001	10	0.031
	BEA 40/450	1SBN 083 206 R1000	1	0.061
	BEA 50/450	1SBN 083 506 R1000	1	0.062
	BEA 75/495	1SBN 084 106 R1000	1	0.120
	BEA 110/495	1SBN 084 506 R1000	1	0.124
Verrouillage mécanique	VM 5-1	1SBN 030 100 R1000	1	0.066
Verrouillages mécaniques et électriques	VE 5-1	1SBN 030 110 R1000	1	0.076
	VE 5-2	1SBN 030 210 R1000	1	0.146
Jeu de connexions	BER 16V	1SBN 081 411 R1000	1	0.045
	BER 40V	1SBN 082 411 R1000	1	0.085
	BEM 75-30	1SBN 083 501 R1000	1	0.243
	BEM 110-30	1SFN 084 301 R1000	1	0.450
Platine de montage	PM 26-23	1SBN 091 407 R1000	1	0.330

>> Codes tensions bobines.....pages 0/1, 0/2 sur le rabat de couverture  
 >> Accessoires, Références de commande.....page 57  
 >> Autres disjoncteurs-moteurs et contacteurs.....Catalogue principal

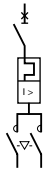

# Démarrateurs inverseurs

## Protection par disjoncteur-moteur

### Coordination Type 1

#### Références de commande - Coordination type 1, 400 V, 50 kA, 50/60 Hz

IEC		Disjoncteur-moteur			Contacteur		Accessoires			
AC-3, 400 V Puissance assignée kW	Courant assigné A	Type	Plage de réglage de courant A	Courant de déclenchement magnétique A	Type	Courant maxi. autorisé A	Pièce de connexion entre MS. et contacteurs	Verrouillage	Jeu de connexions entre les contacteurs	Platine
		Numéro d'identification (Unitaire)			Numéro d'identification code tension bobine □□ (Unitaire)					
0.06	0.22	MS116-0.25 1SAM 250 000 R1002	0.16 - 0.25	2.44	2 x A9-30-10 □□□ 1SBL 141 001 R□□10	0.25	BEA 16/116	VE 5-1	BER 16V	PM 26-23
0.09	0.34	MS116-0.40 1SAM 250 000 R1003	0.25 - 0.40	3.9	2 x A9-30-10 □□□ 1SBL 141 001 R□□10	0.4	BEA 16/116	VE 5-1	BER 16V	PM 26-23
0.12	0.44	MS116-0.63 1SAM 250 000 R1004	0.40 - 0.63	6.14	2 x A9-30-10 □□□ 1SBL 141 001 R□□10	0.63	BEA 16/116	VE 5-1	BER 16V	PM 26-23
0.18	0.72	MS116-1.00 1SAM 250 000 R1005	0.63 - 1.00	11.5	2 x A9-30-10 □□□ 1SBL 141 001 R□□10	1	BEA 16/116	VE 5-1	BER 16V	PM 26-23
0.25	0.83	MS116-1.00 1SAM 250 000 R1005	0.63 - 1.00	11.5	2 x A9-30-10 □□□ 1SBL 141 001 R□□10	1	BEA 16/116	VE 5-1	BER 16V	PM 26-23
0.37	1.12	MS116-1.60 1SAM 250 000 R1006	1.00 - 1.60	18.4	2 x A9-30-10 □□□ 1SBL 141 001 R□□10	1.6	BEA 16/116	VE 5-1	BER 16V	PM 26-23
0.55	1.45	MS116-1.60 1SAM 250 000 R1006	1.00 - 1.60	18.4	2 x A9-30-10 □□□ 1SBL 141 001 R□□10	1.6	BEA 16/116	VE 5-1	BER 16V	PM 26-23
0.75	1.9	MS116-2.50 1SAM 250 000 R1007	1.60 - 2.50	28.75	2 x A9-30-10 □□□ 1SBL 141 001 R□□10	2.5	BEA 16/116	VE 5-1	BER 16V	PM 26-23
1.1	2.59	MS116-4.00 1SAM 250 000 R1008	2.50 - 4.00	50	2 x A9-30-10 □□□ 1SBL 141 001 R□□10	4	BEA 16/116	VE 5-1	BER 16V	PM 26-23
1.5	3.45	MS116-4.00 1SAM 250 000 R1008	2.50 - 4.00	50	2 x A9-30-10 □□□ 1SBL 141 001 R□□10	4	BEA 16/116	VE 5-1	BER 16V	PM 26-23
2.2	4.8	MS116-6.30 1SAM 250 000 R1009	4.00 - 6.30	78.75	2 x A9-30-10 □□□ 1SBL 141 001 R□□10	6.3	BEA 16/116	VE 5-1	BER 16V	PM 26-23
3	6.6	MS325-9.00 1SAM 150 000 R1010	6.30 - 9.00	135	2 x A9-30-10 □□□ 1SBL 141 001 R□□10	9	BEA 16/325	VE 5-1	BER 16V	PM 26-23
4	8.5	MS325-9.00 1SAM 150 000 R1010	6.30 - 9.00	135	2 x A9-30-10 □□□ 1SBL 141 001 R□□10	9	BEA 16/325	VE 5-1	BER 16V	PM 26-23
5.5	11.5	MS325-12.5 1SAM 150 000 R1011	9.00 - 12.5	187.5	2 x A12-30-10 □□□ 1SBL 161 001 R□□10	12	BEA 16/325	VE 5-1	BER 16V	PM 26-23
7.5	15.5	MS325-16.0 1SAM 150 000 R1012	12.5 - 16.0	240	2 x A16-30-10 □□□ 1SBL 181 001 R□□10	16	BEA 16/325	VE 5-1	BER 16V	PM 26-23
9	18.3	MS325-20.0 1SAM 150 000 R1013	16.0 - 20.0	300	2 x A26-30-10 □□□ 1SBL 241 001 R□□10	20	BEA 26/325	VE 5-1	BER 40V	PM 26-23
11	22	MS325-25.0 1SAM 150 000 R1014	20.0 - 25.0	375	2 x A26-30-10 □□□ 1SBL 241 001 R□□10	25	BEA 26/325	VE 5-1	BER 40V	PM 26-23
15	30	MS450-32.0 1SAM 450 000 R1004	22.0 - 32.0	384	2 x A30-30-10 □□□ 1SBL 281 001 R□□10	30	BEA 40/450	VE 5-1	BER 40V	-
18.5	37	MS450-40.0 1SAM 450 000 R1005	28.0 - 40.0	480	2 x A40-30-10 □□□ 1SBL 321 001 R□□10	38	BEA 40/450	VE 5-1	BER 40V	-
22	44	MS450-50.0 1SAM 450 000 R1007	40.0 - 50.0	600	2 x A50-30-00 □□□ 1SBL 351 001 R□□00	47.5	BEA 50/450	VE 5-2	BEM 75-30	-
30	60	MS495-63.0 1SAM 550 000 R1007	45.0 - 63.0	756	2 x A63-30-00 □□□ 1SBL 371 001 R□□00	60	BEA 75/495	VE 5-2	BEM 75-30	-
37	72	MS495-75.0 1SAM 550 000 R1008	57.0 - 75.0	900	2 x A75-30-00 □□□ 1SBL 411 001 R□□00	72.5	BEA 75/495	VE 5-2	BEM 75-30	-
45	85	MS495-90.0 1SAM 550 000 R1009	70.0 - 90.0	1080	2 x A95-30-00 □□□ 1SFL 431 001 R□□00	85	BEA 110/495	VE 5-2	BEM 110-30	-
51	94	MS495-100 1SAM 550 000 R1010	80.0 - 100	1200	2 x A95-30-00 □□□ 1SFL 431 001 R□□00	96	BEA 110/495	VE 5-2	BEM 110-30	-

>> Codes tensions bobines.....pages 0/1, 0/2 sur le rabat de couverture  
 >> Accessoires, Références de commande.....page 57  
 >> Autres disjoncteurs-moteurs et contacteurs.....Catalogue principal



# Démarrers inverseurs

## Protection par disjoncteur-moteur

### Coordination Type 2

#### Références de commande - Coordination type 2, 400 V, 16 kA, 50/60 Hz

IEC	Disjoncteur-moteur			Contacteur		Accessoires			
	Type	Plage de réglage de courant A	Courant de déclenchement magnétique A	Type tension bobine en clair	Courant maxi. autorisé A	Pièce de connexion entre MS. et contacteurs	Verrouillage	Jeu de connexions entre les contacteurs	Platine
<b>AC-3, 400 V</b> Puissance assignée <b>kW</b>	<b>Numéro d'identification</b> (Unitaire)			<b>Numéro d'identification</b> code tension bobine					
<b>A</b>									
0.06	MS116-0.25 1SAM 250 000 R1002	0.16 - 0.25	2.44	2 x A9-30-10 1SBL 141 001 R□□10	0.25	BEA 16/116	VE 5-1	BER 16V	PM 26-23
0.09	MS116-0.40 1SAM 250 000 R1003	0.25 - 0.40	3.9	2 x A9-30-10 1SBL 141 001 R□□10	0.4	BEA 16/116	VE 5-1	BER 16V	PM 26-23
0.12	MS116-0.63 1SAM 250 000 R1004	0.40 - 0.63	6.14	2 x A9-30-10 1SBL 141 001 R□□10	0.63	BEA 16/116	VE 5-1	BER 16V	PM 26-23
0.18	MS116-1.00 1SAM 250 000 R1005	0.63 - 1.00	11.5	2 x A9-30-10 1SBL 141 001 R□□10	1	BEA 16/116	VE 5-1	BER 16V	PM 26-23
0.25	MS116-1.00 1SAM 250 000 R1005	0.63 - 1.00	11.5	2 x A9-30-10 1SBL 141 001 R□□10	1	BEA 16/116	VE 5-1	BER 16V	PM 26-23
0.37	MS116-1.60 1SAM 250 000 R1006	1.00 - 1.60	18.4	2 x A9-30-10 1SBL 141 001 R□□10	1.6	BEA 16/116	VE 5-1	BER 16V	PM 26-23
0.55	MS116-1.60 1SAM 250 000 R1006	1.00 - 1.60	18.4	2 x A9-30-10 1SBL 141 001 R□□10	1.6	BEA 16/116	VE 5-1	BER 16V	PM 26-23
0.75	MS116-2.50 1SAM 250 000 R1007	1.60 - 2.50	28.75	2 x A9-30-10 1SBL 141 001 R□□10	2.5	BEA 16/116	VE 5-1	BER 16V	PM 26-23
1.1	MS116-4.00 1SAM 250 000 R1008	2.50 - 4.00	50	2 x A16-30-10 1SBL 181 001 R□□10	4	BEA 16/116	VE 5-1	BER 16V	PM 26-23
1.5	MS116-4.00 1SAM 250 000 R1008	2.50 - 4.00	50	2 x A16-30-10 1SBL 181 001 R□□10	4	BEA 16/116	VE 5-1	BER 16V	PM 26-23
2.2	MS116-6.30 1SAM 250 000 R1009	4.00 - 6.30	78.75	2 x A30-10 1SBL 001 R□□10	6.3	BEA 16/116	VE 5-1	BER 16V	PM 26-23
3	MS116-10.0 1SAM 250 000 R1010	6.30 - 10.0	150	2 x A26-30-10 1SBL 241 001 R□□10	10	BEA 26/116	VE 5-1	BER 40V	PM 26-23
4	MS116-10.0 1SAM 250 000 R1010	6.30 - 10.0	150	2 x A26-30-10 1SBL 241 001 R□□10	10	BEA 26/116	VE 5-1	BER 40V	PM 26-23
5.5	MS116-12.0 1SAM 250 000 R1012	8.00 - 12.0	180	2 x A26-30-10 1SBL 241 001 R□□10	12	BEA 26/116	VE 5-1	BER 40V	PM 26-23
7.5	MS116-16.0 1SAM 250 000 R1011	10.0 - 16.0	240	2 x A26-30-10 1SBL 241 001 R□□10	16	BEA 26/116	VE 5-1	BER 40V	PM 26-23

#### Références de commande - Accessoires principaux

Description	Type	Numéro d'identification	Vente par pièce	Masse kg
Pièces de connexion	BEA 16/116	1SBN 081 406 R1000	10	0.020
	BEA 26/116	1SBN 082 406 R1000	10	0.024
	BEA 26/325	1SBN 082 406 R1001	10	0.031
	BEA 40/450	1SBN 083 206 R1000	1	0.061
	BEA 50/450	1SBN 083 506 R1000	1	0.062
	BEA 75/495	1SBN 084 106 R1000	1	0.120
	BEA 110/495	1SBN 084 506 R1000	1	0.124
Pièce de connexion	BSA 325	FPTN 472 772 R0001	1	0.009
Verrouillage mécanique	VM 5-1	1SBN 030 100 R1000	1	0.066
Verrouillages mécaniques et électriques	VE 5-1	1SBN 030 110 R1000	1	0.076
	VE 5-2	1SBN 030 210 R1000	1	0.146
Jeu de connexions	BER 16V	1SBN 081 411 R1000	1	0.045
	BER 40V	1SBN 082 411 R1000	1	0.085
	BEM 75-30	1SBN 083 501 R1000	1	0.243
	BEM 110-30	1SFN 084 301 R1000	1	0.450
Platines de montage	PM 26-23	1SBN 091 407 R1000	1	0.330

>> Codes tensions bobines.....pages 0/1, 0/2 sur le rabat de couverture  
 >> Accessoires, Références de commande.....page 57  
 >> Autres disjoncteurs-moteurs et contacteurs.....Catalogue principal



# Démarrateurs inverseurs

## Protection par disjoncteur-moteur

### Coordination Type 2

#### Références de commande - Coordination type 2, 400 V, 50 kA, 50/60 Hz

IEC	Disjoncteur-moteur			Contacteur		Accessoires				
	Type Puissance assignée Courant assigné kW A	Numéro d'identification (Unitaire)	Plage de réglage de courant A	Courant de déclenchement magnétique A	Type tension bobine en clair Numéro d'identification code tension bobine (Unitaire)	Courant maxi. autorisé A	Pièce de connexion entre MS. et contacteurs	Verrouillage	Jeu de connexions entre les contacteurs	Platine
0.06	0.22	MS116-0.25 1SAM 250 000 R1002	0.16 - 0.25	2.44	2 x A9-30-10 1SBL 141 001 R□□10	0.25	BEA 16/116	VE 5-1	BER 16V	PM 26-23
0.09	0.34	MS116-0.40 1SAM 250 000 R1003	0.25 - 0.40	3.9	2 x A9-30-10 1SBL 141 001 R□□10	0.4	BEA 16/116	VE 5-1	BER 16V	PM 26-23
0.12	0.44	MS116-0.63 1SAM 250 000 R1004	0.40 - 0.63	6.14	2 x A9-30-10 1SBL 141 001 R□□10	0.63	BEA 16/116	VE 5-1	BER 16V	PM 26-23
0.18	0.72	MS116-1.00 1SAM 250 000 R1005	0.63 - 1.00	11.5	2 x A9-30-10 1SBL 141 001 R□□10	1	BEA 16/116	VE 5-1	BER 16V	PM 26-23
0.25	0.83	MS116-1.00 1SAM 250 000 R1005	0.63 - 1.00	11.5	2 x A9-30-10 1SBL 141 001 R□□10	1	BEA 16/116	VE 5-1	BER 16V	PM 26-23
0.37	1.12	MS116-1.60 1SAM 250 000 R1006	1.00 - 1.60	18.4	2 x A9-30-10 1SBL 141 001 R□□10	1.6	BEA 16/116	VE 5-1	BER 16V	PM 26-23
0.55	1.45	MS116-1.60 1SAM 250 000 R1006	1.00 - 1.60	18.4	2 x A9-30-10 1SBL 141 001 R□□10	1.6	BEA 16/116	VE 5-1	BER 16V	PM 26-23
0.75	1.9	MS116-2.50 1SAM 250 000 R1007	1.60 - 2.50	28.75	2 x A9-30-10 1SBL 141 001 R□□10	2.5	BEA 16/116	VE 5-1	BER 16V	PM 26-23
1.1	2.59	MS116-4.00 1SAM 250 000 R1008	2.50 - 4.00	50	2 x A16-30-10 1SBL 181 001 R□□10	4	BEA 16/116	VE 5-1	BER 16V	PM 26-23
1.5	3.45	MS116-4.00 1SAM 250 000 R1008	2.50 - 4.00	50	2 x A16-30-10 1SBL 181 001 R□□10	4	BEA 16/116	VE 5-1	BER 16V	PM 26-23
2.2	4.8	MS116-6.30 1SAM 250 000 R1009	4.00 - 6.30	78.75	2 x A16-30-10 1SBL 181 001 R□□10	6.3	BEA 16/116	VE 5-1	BER 16V	PM 26-23
3	6.6	MS325-9.00 1SAM 150 000 R1010	6.30 - 9.00	135	2 x A26-30-10 1SBL 241 001 R□□10	9	BEA 26/325	VE 5-1	BER 40V	PM 26-23
4	8.5	MS325-9.00 1SAM 150 000 R1010	6.30 - 9.00	135	2 x A26-30-10 1SBL 241 001 R□□10	9	BEA 26/325	VE 5-1	BER 40V	PM 26-23
5.5	11.5	MS325-12.5 1SAM 150 000 R1011	9.00 - 12.5	187.5	2 x A26-30-10 1SBL 241 001 R□□10	12.5	BEA 26/325	VE 5-1	BER 40V	PM 26-23
7.5	15.5	MS325-16.0 1SAM 150 000 R1012	12.5 - 16.0	240	2 x A26-30-10 1SBL 241 001 R□□10	16	BEA 26/325	VE 5-1	BER 40V	PM 26-23
9	18.3	MS325-20.0 1SAM 150 000 R1013	16.0 - 20.0	300	2 x A26-30-10 1SBL 241 001 R□□10	20	BEA 26/325	VE 5-1	BER 40V	PM 26-23
11	22	MS325-25.0 1SAM 150 000 R1014	20.0 - 25.0	375	2 x A30-30-10 1SBL 281 001 R□□10	25	BSA 325	VE 5-1	BER 40V	-
15	30	MS450-32.0 1SAM 450 000 R1004	22.0 - 32.0	384	2 x A40-30-10 1SBL 321 001 R□□10	30	BEA 40/450	VE 5-1	BER 40V	-
18.5	37	MS450-40.0 1SAM 450 000 R1005	28.0 - 40.0	480	2 x A40-30-10 1SBL 321 001 R□□10	38	BEA 40/450	VE 5-1	BER 40V	-
22	44	MS450-50.0 1SAM 450 000 R1007	40.0 - 50.0	600	2 x A63-30-00 1SBL 371 001 R□□00	47.5	BEA 50/450	VE 5-2	BEM 75-30	-
30	60	MS495-63.0 1SAM 550 000 R1007	45.0 - 63.0	756	2 x A75-30-00 1SBL 411 001 R□□00	60	BEA 75/495	VE 5-2	BEM 75-30	-
37	72	MS495-75.0 1SAM 550 000 R1008	57.0 - 75.0	900	2 x A75-30-00 1SBL 411 001 R□□00	72.5	BEA 75/495	VE 5-2	BEM 75-30	-
45	85	MS495-90.0 1SAM 550 000 R1009	70.0 - 90.0	1080	2 x A95-30-00 1SFL 431 001 R□□00	85	BEA 110/495	VE 5-2	BEM 110-30	-
51	94	MS495-100 1SAM 550 000 R1010	80.0 - 100	1200	2 x A95-30-00 1SFL 431 001 R□□00	96	BEA 110/495	VE 5-2	BEM 110-30	-

>> Codes tensions bobines.....pages 0/1, 0/2 sur le rabat de couverture  
 >> Accessoires, Références de commande.....page 57  
 >> Autres disjoncteurs-moteurs et contacteurs.....Catalogue principal



# Démarrers directs, nus, à assembler par vos soins

## Protection par disjoncteur-moteur

### Schémas de câblage

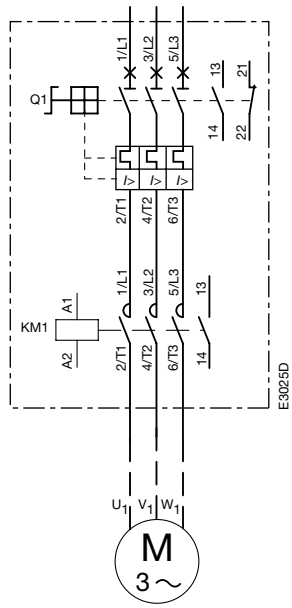

Circuit de puissance

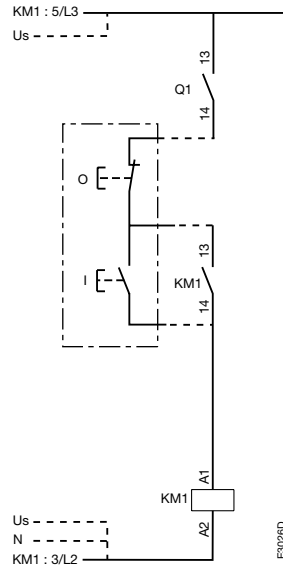

Commande à distance

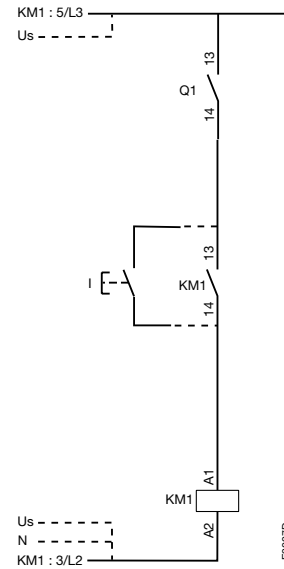

Commande locale

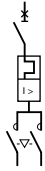

# Démarrers inverseurs, nus, à assembler par vos soins

## Protection par disjoncteur-moteur

### Schémas de câblage pour démarreurs inverseurs

Avec ou sans verrouillage mécanique VM 5-1, verrouillage électrique par contacts auxiliaires intégrés

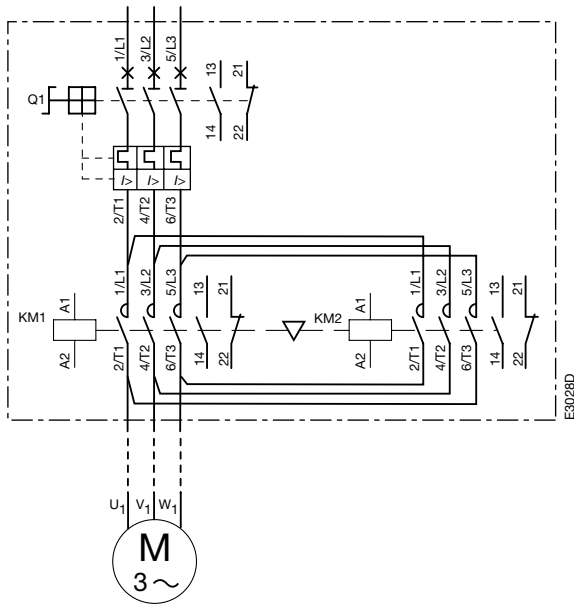

Circuit de puissance

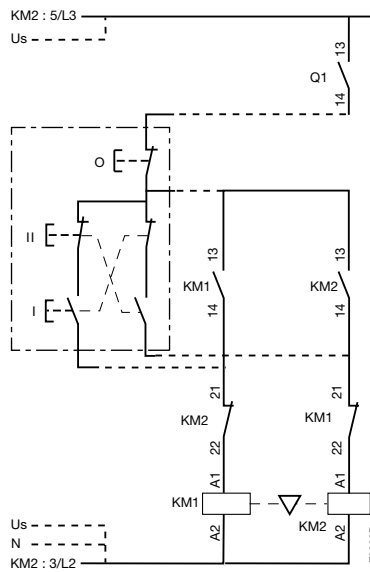

Commande à distance

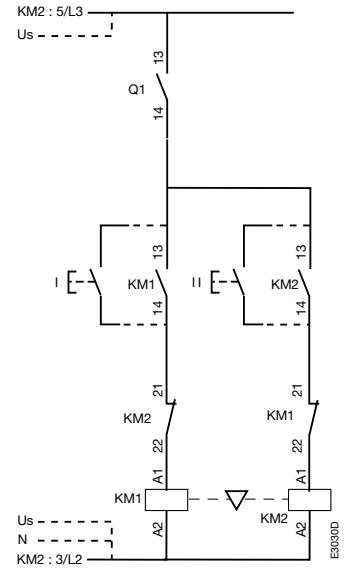

Commande locale

### Schémas de câblage pour démarreurs inverseurs

avec verrouillage mécanique et électrique VE 5..

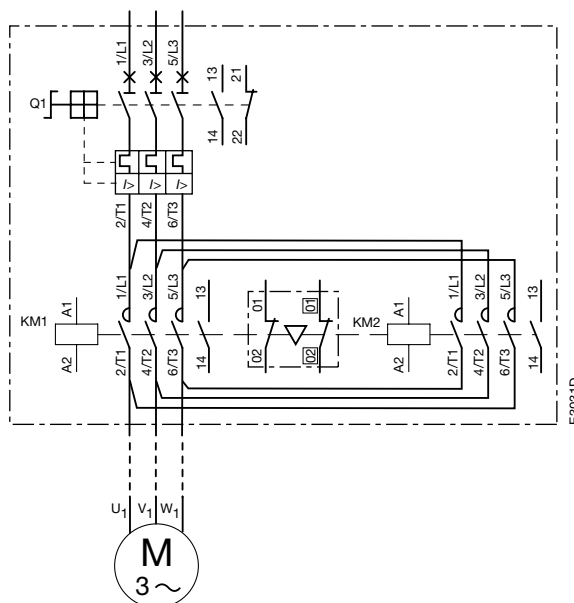

Circuit de puissance

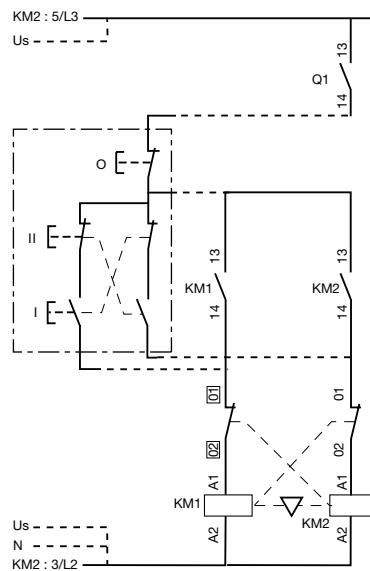

Commande à distance

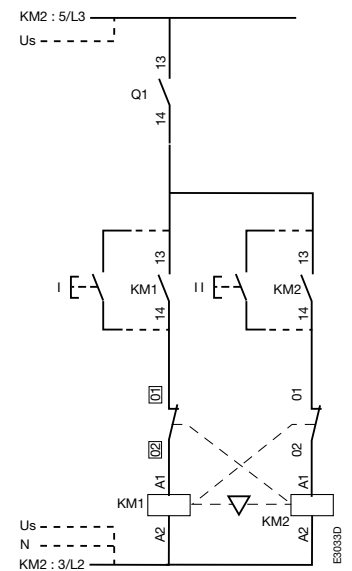

Commande locale



# Contacteurs tripolaires A 9 ... A 26

## protection par disjoncteur-moteur

### Démarreur direct

#### Dimensions (en mm)

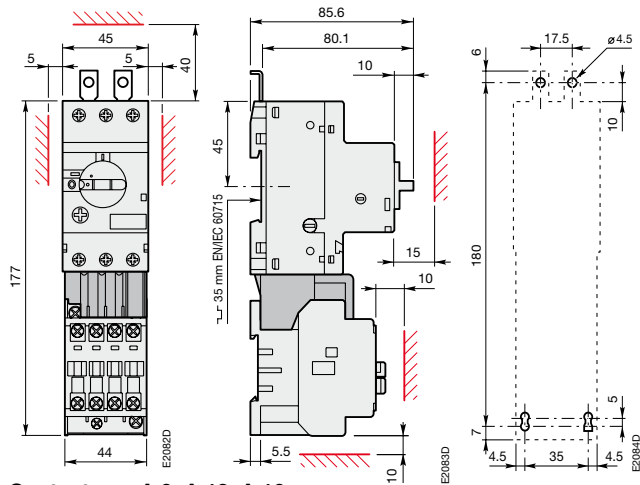

**Contacteurs A 9, A 12, A 16**  
+ BEA 16/116  
+ MS 116

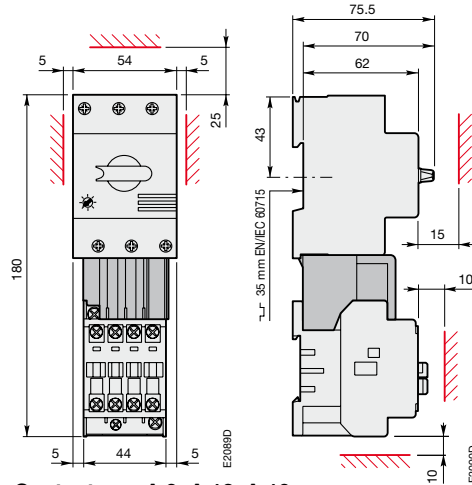

**Contacteurs A 9, A 12, A 16**  
+ BEA 16/325  
+ MS 325

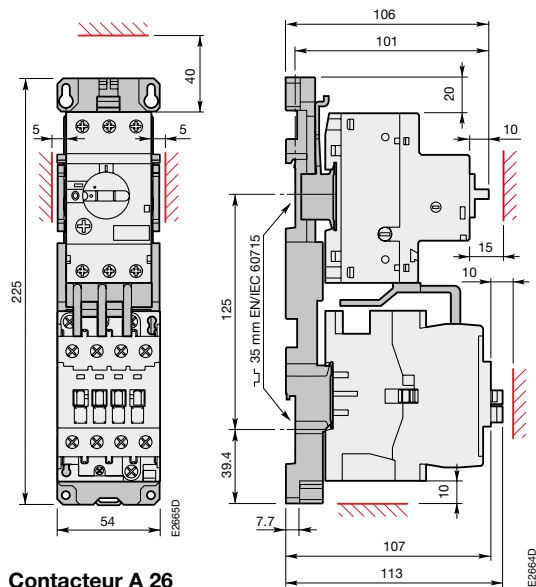

**Contacteur A 26**  
+ BEA 26/116  
+ MS 116 + PM 26-13

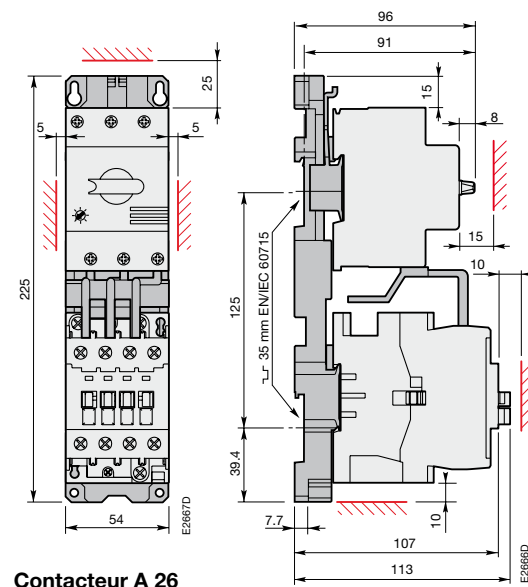

**Contacteur A 26**  
+ BEA 26/325  
+ MS 325 + PM 26-13

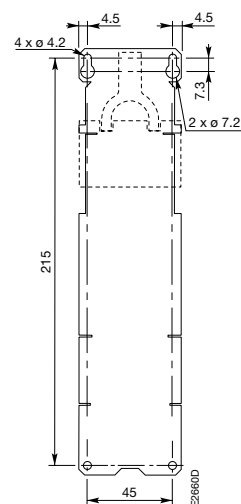

**Plan de perçage A 26 + BEA.. + MS.. + PM 26-13**





# Contacteur tripolaire A 50, A 63 protection par disjoncteur-moteur Démarrateur direct

Dimensions (en mm)

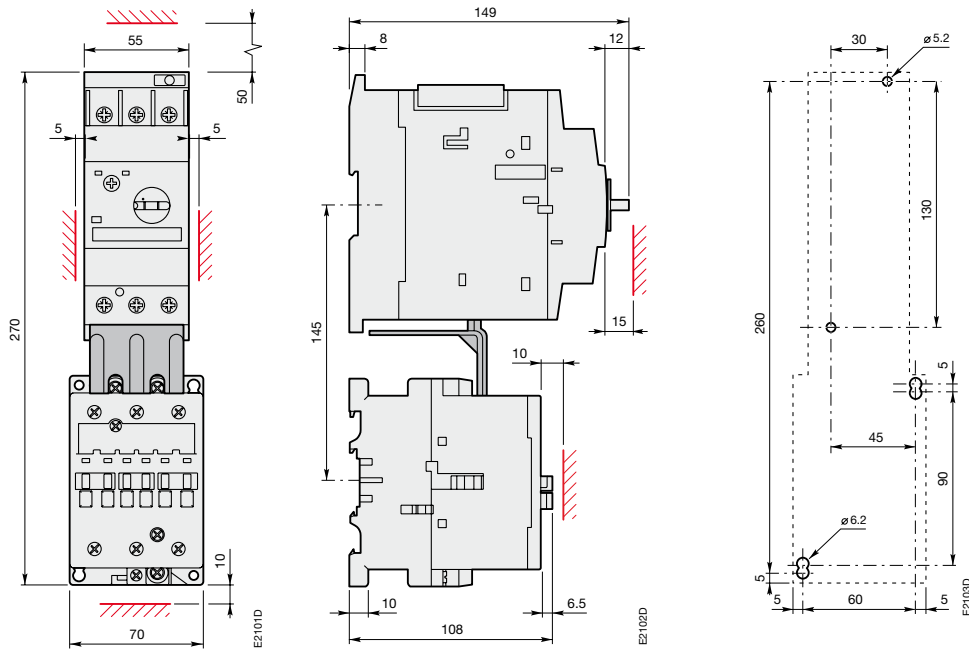

Contacteur A 50, A 63  
+ BEA 50/450  
+ MS 450



# Contacteurs tripolaires A 63 ... A 110 protection par disjoncteur-moteur Démarreur direct

Dimensions (en mm)

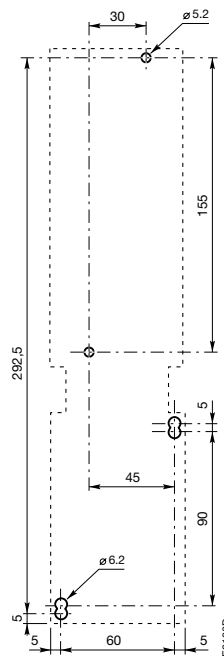
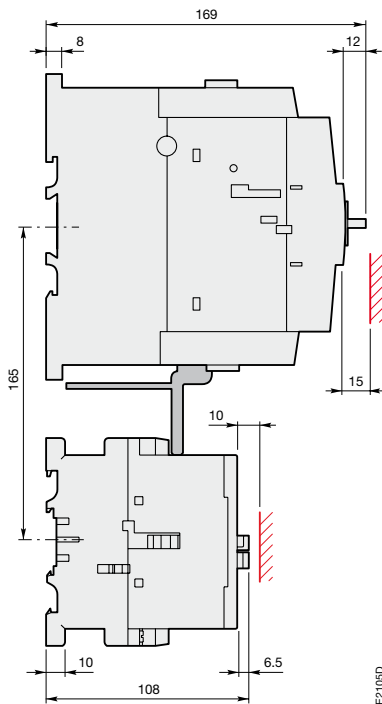
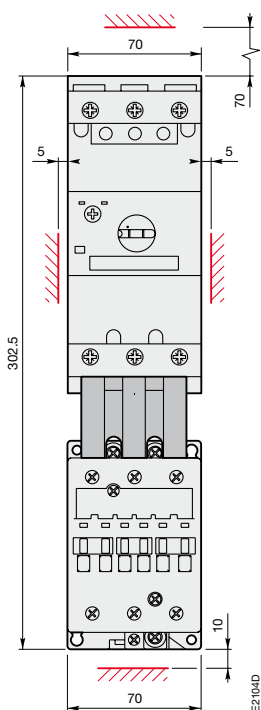

**Contacteurs A 63, A 75**  
+ BEA 75/495  
+ MS 495

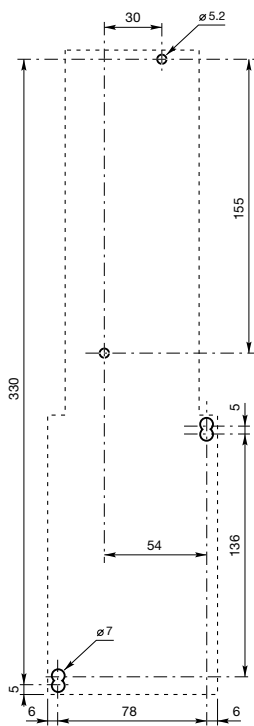
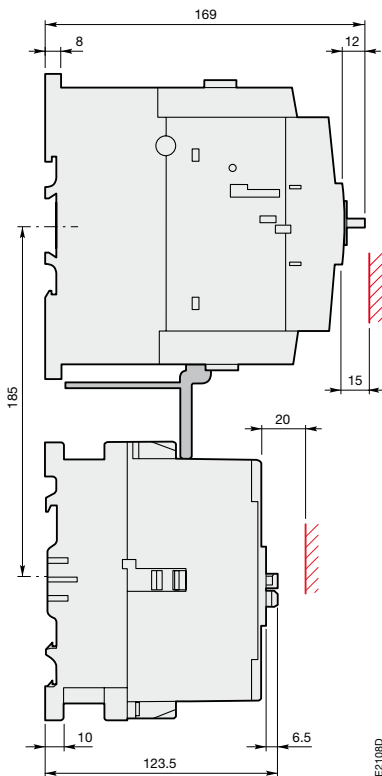
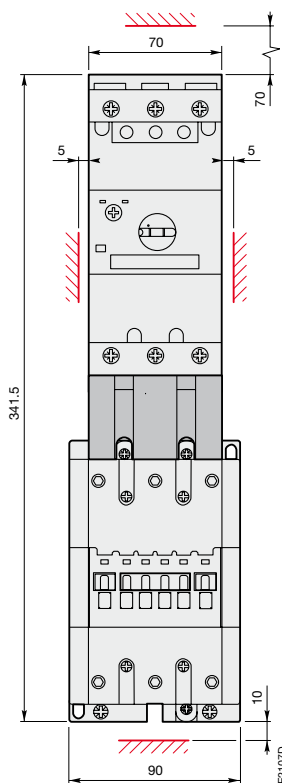

**Contacteurs A 95, A 110**  
+ BEA 110/495  
+ MS 495



# Contacteurs tripolaires A 9 ... A 16

## protection par disjoncteur-moteur

### Démarreur inverseur

#### Dimensions (en mm)

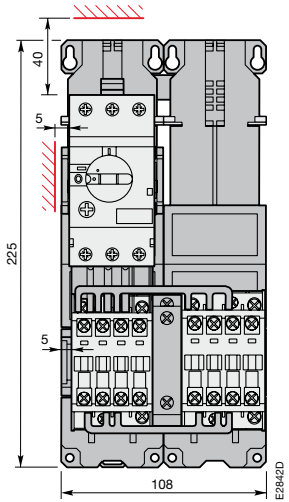

**Contacteurs A 9, A 12, A 16  
+ VM/VE 5-1  
+ BEA 16/116 + BER 16V  
+ MS 116 + PM 26-23**

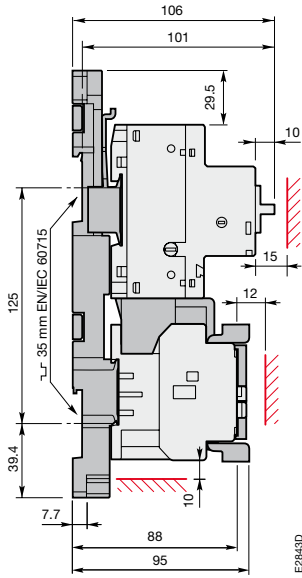

E2843D

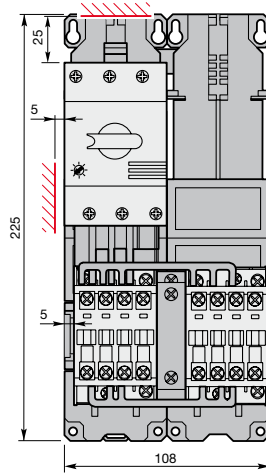

**Contacteurs A 9, A 12, A 16  
+ VM/VE 5-1  
+ BEA 16/325 + BER 16V  
+ MS 325 + PM 26-23**

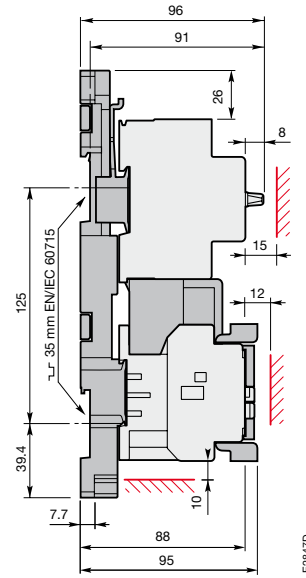

E2847D

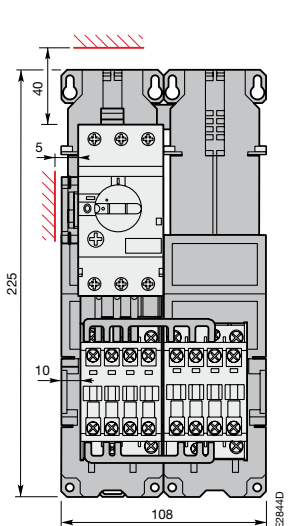

**Contacteurs A 9, A 12, A 16  
+ BEA 16/116 + BER 16  
+ MS 116 + PM 26-23**

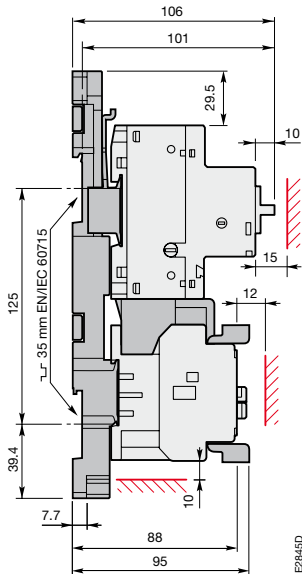

E2845D

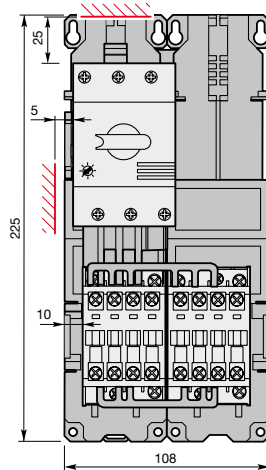

**Contacteurs A 9, A 12, A 16  
+ BEA 16/325 + BER 16  
+ MS 325 + PM 26-23**

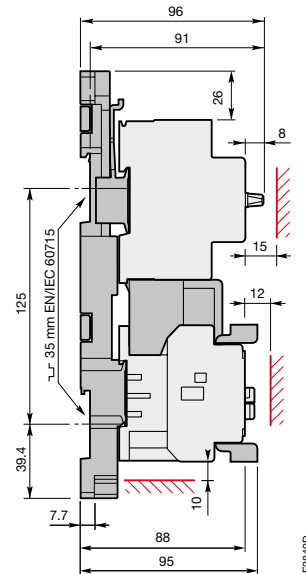

E2849D

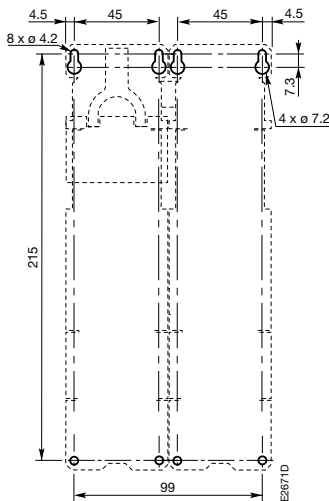

**Plan de perçage A 9, A 12, A 16 + BEA.. + MS... + PM 26-23**

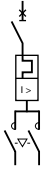

# Contacteurs tripolaires A 26 protection par disjoncteur-moteur Démarreur inverseur

Dimensions (en mm)

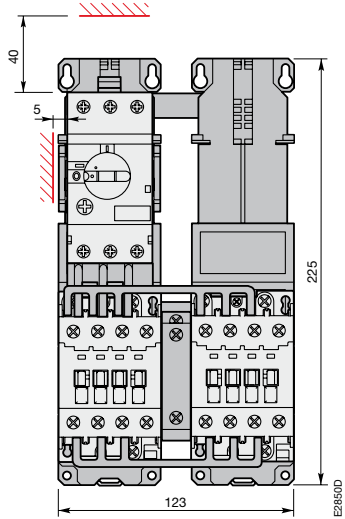

**Contacteurs A 26  
+ VM/VE 5-1  
+ BEA 26/116 + BER 40V  
+ MS 116 + PM 26-23**

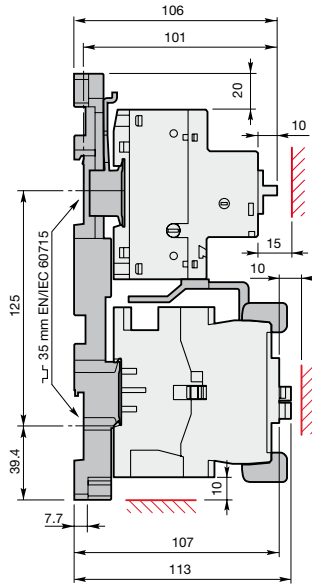

**Contacteurs A 26  
+ VM/VE 5-1  
+ BEA 26/325 + BER 40V  
+ MS 325 + PM 26-23**

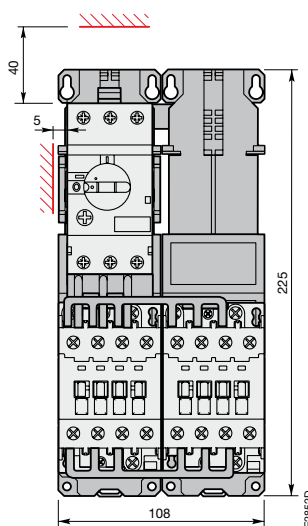
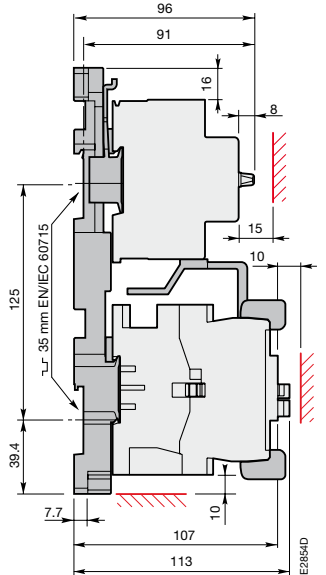
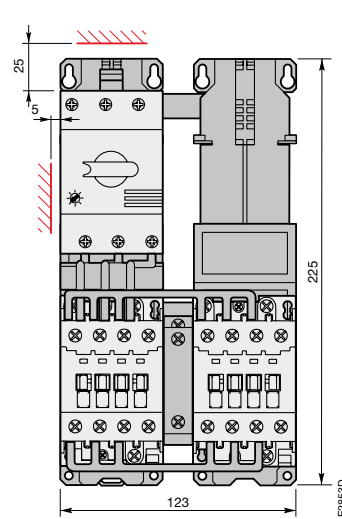

**Contacteurs A 26  
+ BEA 26/116 + BER 40  
+ MS 116 + PM 26-23**

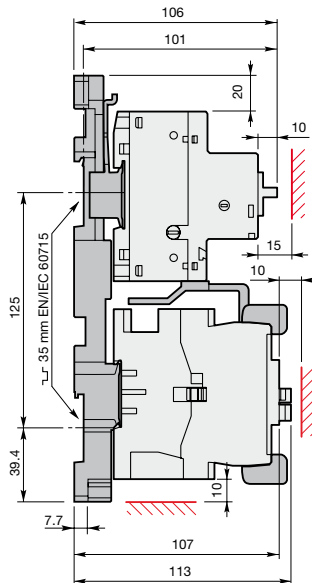

**Contacteurs A 26  
+ BEA 26/325 + BER 40  
+ MS 325 + PM 26-23**

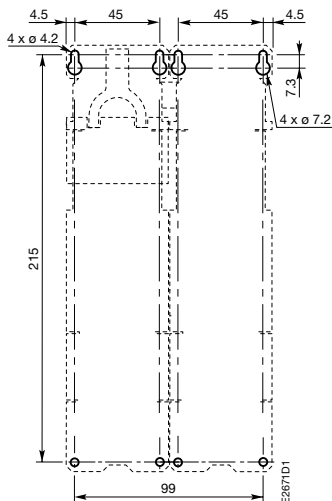
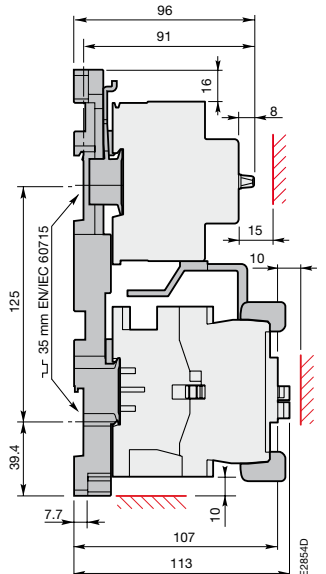
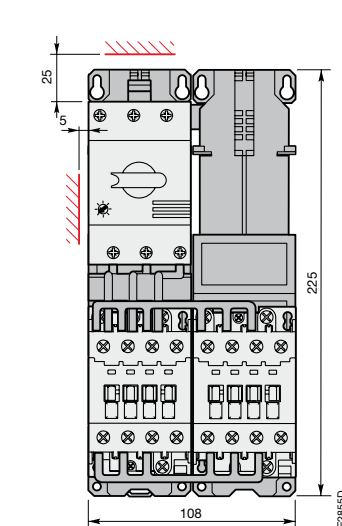

Plan de perçage A 26 + BEA.. + MS... + PM 26-23

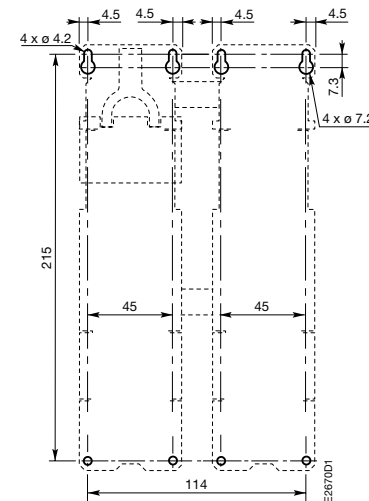

Plan de perçage A 26 + VM/VE 5-1 + BEA.. + MS... + PM 26-23



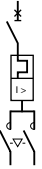

# Contacteurs tripolaires A 30, A 40 protection par disjoncteur-moteur Démarreur inverseur

Dimensions (en mm)

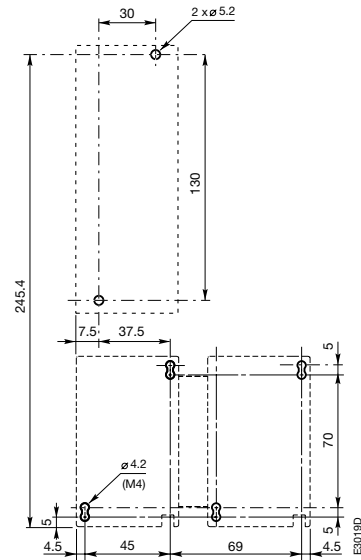
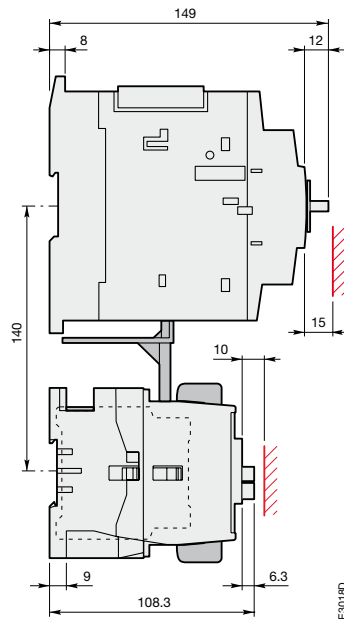
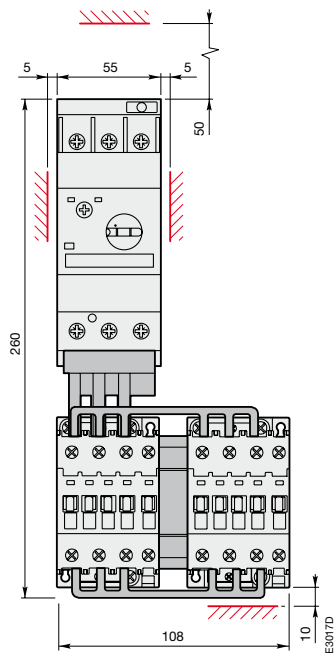

Contacteurs A 30, A 40  
+ VM/VE 5-1  
+ BEA 40/450 + BER 40V  
+ MS 450

Plan de perçage

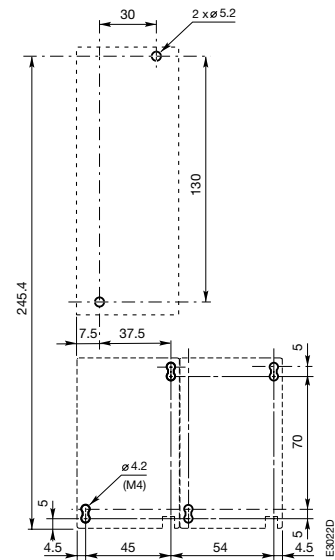
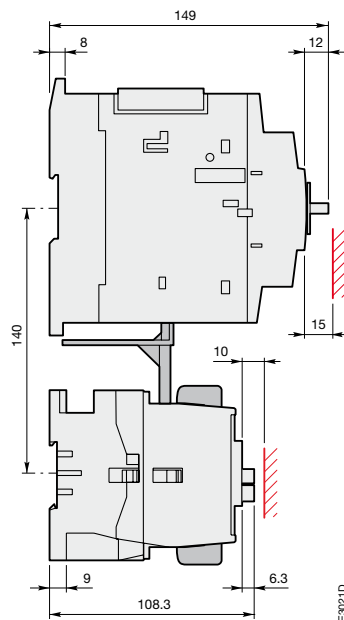
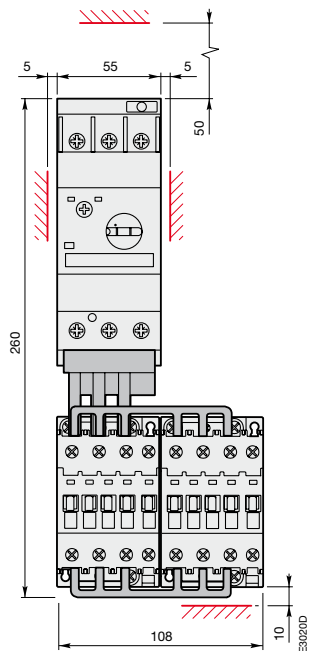

Contacteurs A 30, A 40  
+ BEA 40/450 + BER 40  
+ MS 450

Plan de perçage



# Démarrateurs avec système de jeux de barres **smisline-S**

## Démarrateurs directs et Démarrateurs inverseurs protection par disjoncteur-moteur jusqu'à 11 kW

### Solution souple et compacte

Le système de jeux de barres "smisline" permet un montage rapide, souple et performant des composants. Les socles d'embrochage peuvent être combinés dans n'importe quel ordre. Les jeux de barres sont montés sur les socles modulaires (et socles additionnels) à 6 et 8 pôles, conformément aux spécifications.

L'avantage des combi-modules est de permettre l'assemblage de n'importe quelle combinaison de blocs "smisline" avec des dispositifs conventionnels. Ceux-ci peuvent être remplacés très rapidement et permettent de réduire le temps d'indisponibilité des systèmes au minimum.

### Démarrage moteur

Les démarrateurs directs et les démarrateurs inverseurs sont utilisables jusqu'à 11 kW avec des contacteurs A 9 à A 26 associés à un disjoncteur-moteur MS116 ou MS235 avec une pièce de connexion BEA, et fixés sur un seul combi-module.

L'utilisation d'un combi-module simple avec un combi-module sans fil (réf. ZLS840) permet l'assemblage d'un démarrateur inverseur.

Le choix de produits en fonction des types de coordination est détaillé dans les tableaux du catalogue (pages 12 à 21)

#### Avantages :

- Permet de réduire le temps d'indisponibilité des systèmes au minimum
- Composants interchangeables à tout moment
- Système compact de distribution – jusqu'à 200 A (  $I_{nB}$  150 A maxi.)
- Evolutif vers une gamme complète
- Protection totale au toucher
- Maintenance facilitée

Pour plus d'informations sur le système **smisline**, veuillez consulter le catalogue correspondant ou le site web ABB.





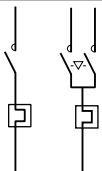

# Démarrateurs directs et démarrateurs inverseurs, nus, à assembler par vos soins

Protection par relais thermique

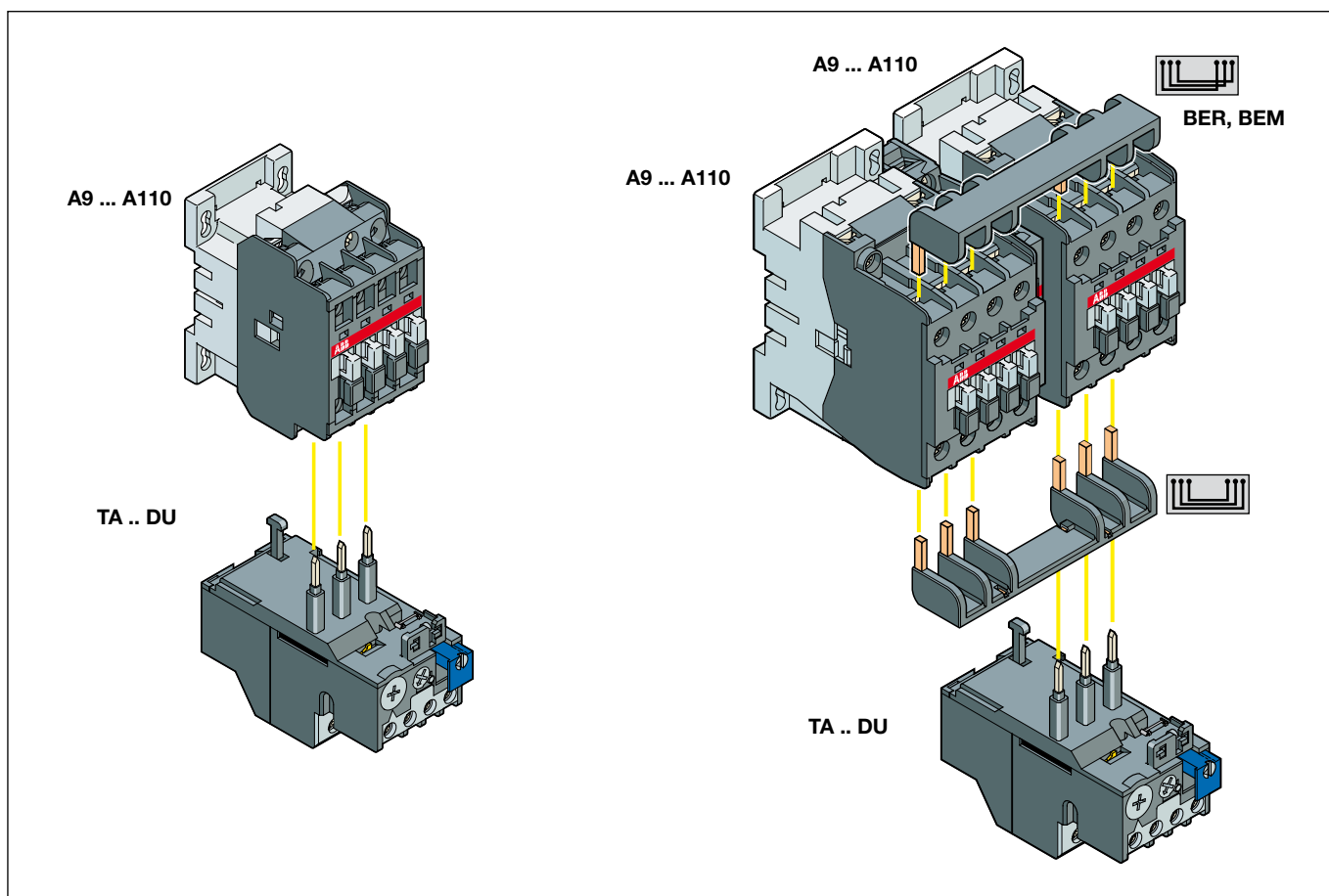

## Démarrateurs directs

Contacteurs tripolaires - bobine a.c.	A 9	A 12	A 16	A 26	A 30	A 40	A 50	A 63	A 75	A 95	A 110
Relais thermiques	TA 25 DU 0.1 ... 0.16 A à 24 ... 32 A				TA 42 DU 18 ... 25 A à 29 ... 42 A		TA 75 DU 18 ... 25 A à 60 ... 80 A			TA 80 DU 29 ... 42 A à 60 ... 80 A	
										TA 110 DU 65 ... 90 A à 80 ... 110 A	

## Démarrateurs inverseurs

Contacteurs tripolaires - bobine a.c.	A 9	A 12	A 16	A 26	A 30	A 40	A 50	A 63	A 75	A 95	A 110
Jeux de connexions	BER 16V <sup>(1)</sup>			BER 40V <sup>(1)</sup>			BEM 75-30			BEM 110-30	
Relais thermiques	TA 25 DU 0.1 ... 0.16 A à 24 ... 32 A				TA 42 DU 18 ... 25 A à 29 ... 42 A		TA 75 DU 18 ... 25 A à 60 ... 80 A			TA 80 DU 29 ... 42 A à 60 ... 80 A	
										TA 110 DU 65 ... 90 A à 80 ... 110 A	
Verrouillages mécaniques / électriques	VM 5-1 / VE 5-1						VE 5-2				

(1) Si seul un verrouillage électrique est nécessaire entre les contacteurs A 9 à A 40, utiliser des jeux de connexion BER 16 et BER 40 pour les contacteurs avec contacts auxiliaires intégrés NC.

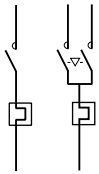

# Démarreurs directs et démarreurs inverseurs, nus, à assembler par vos soins

## Protection par relais thermique

### Application

Démarreurs directs et démarreurs inverseurs pour moteurs asynchrone triphasés :

- jusqu'à une tension d'emploi de 690 V - 50 ou 60Hz
- pour une cadence de fonctionnement  $\leq 15$  démarrages/heure avec un facteur de marche de 80 %,  $\leq 30$  démarrages/heure avec un facteur de marche de 80 %
- à une température ambiante à proximité des dispositifs  $\leq 55$  °C

### Coordination

Voir la rubrique "Online Product Selection Tools" sur le site Web ABB "www.abb.com/lowvoltage".

Cliquer sur "Online Selected Optimized Coordinations" pour afficher le tableau de coordination souhaité en fonction du dispositif de protection contre les courts-circuits (DPCC) et du type de coordination en conformité avec les normes IEC 60947-4-1 / EN 60947-4-1.

### Description des accessoires de montage et de connexion

Les jeux de connexions BER / BEM permettent un raccordement simple et sûr entre les bornes de puissance des deux contacteurs. Ces accessoires éliminent le risque potentiel d'erreurs de câblage et réduisent le temps nécessaire au montage, aux tests et à la maintenance.

Pour les démarreurs inverseurs la fonction de verrouillage est assurée en montant simplement :

- un bloc VE 5-.. entre les deux contacteurs pour un verrouillage mécanique et électrique
- un bloc VM 5-1 pour un verrouillage mécanique et des contacts aux. additifs N.C. pour le verrouillage électrique (ou utiliser des contacteurs avec contacts aux. N.C. intégrés).

Note : si seul un verrouillage électrique est nécessaire entre les contacteurs A 9 ... A 40, utiliser les jeux de connexions BER 16 et BER 40 et des contacteurs équipés de contacts auxiliaires N.C. intégrés (A 9-30-01 ... A 40-30-01, voir catalogue principal).

#### Démarreurs directs - Sélection et Références de commande

(pour codes tensions bobine et plages des relais, voir pages 0/1, 0/2 sur rabat de couverture)

Puissance assignée	Contacteur KM1 Type tension bobine en clair <input type="checkbox"/> <input type="checkbox"/>	Relais thermique Type max. plage de réglage <input type="checkbox"/> <input type="checkbox"/>
AC-3 kW	Numéro d'identification code tension bobine <input type="checkbox"/> <input type="checkbox"/>	Numéro d'identification code plage de réglage <input type="checkbox"/> <input type="checkbox"/>
4	A 9-30-10 <input type="checkbox"/> <input type="checkbox"/> 1SBL 141 001 R <input type="checkbox"/> <input type="checkbox"/> 10	TA 25 DU <input type="checkbox"/> <input type="checkbox"/> 1SAZ 211 201 R10 <input type="checkbox"/> <input type="checkbox"/>
5.5	A 12-30-10 <input type="checkbox"/> <input type="checkbox"/> 1SBL 161 001 R <input type="checkbox"/> <input type="checkbox"/> 10	TA 25 DU <input type="checkbox"/> <input type="checkbox"/> 1SAZ 211 201 R10 <input type="checkbox"/> <input type="checkbox"/>
7.5	A 16-30-10 <input type="checkbox"/> <input type="checkbox"/> 1SBL 181 001 R <input type="checkbox"/> <input type="checkbox"/> 10	TA 25 DU <input type="checkbox"/> <input type="checkbox"/> 1SAZ 211 201 R10 <input type="checkbox"/> <input type="checkbox"/>
11	A 26-30-10 <input type="checkbox"/> <input type="checkbox"/> 1SBL 241 001 R <input type="checkbox"/> <input type="checkbox"/> 10	TA 25 DU <input type="checkbox"/> <input type="checkbox"/> 1SAZ 211 201 R10 <input type="checkbox"/> <input type="checkbox"/>
15	A 30-30-10 <input type="checkbox"/> <input type="checkbox"/> 1SBL 281 001 R <input type="checkbox"/> <input type="checkbox"/> 10	TA 25 DU <input type="checkbox"/> <input type="checkbox"/> 1SAZ 211 201 R10 <input type="checkbox"/> <input type="checkbox"/>
18.5	A 40-30-10 <input type="checkbox"/> <input type="checkbox"/> 1SBL 321 001 R <input type="checkbox"/> <input type="checkbox"/> 10	TA 42 DU <input type="checkbox"/> <input type="checkbox"/> 1SAZ 311 201 R10 <input type="checkbox"/> <input type="checkbox"/>
22	A 50-30-00 <input type="checkbox"/> <input type="checkbox"/> 1SBL 351 001 R <input type="checkbox"/> <input type="checkbox"/> 00	TA 75 DU <input type="checkbox"/> <input type="checkbox"/> 1SAZ 321 201 R10 <input type="checkbox"/> <input type="checkbox"/>
30	A 63-30-00 <input type="checkbox"/> <input type="checkbox"/> 1SBL 371 001 R <input type="checkbox"/> <input type="checkbox"/> 00	TA 75 DU <input type="checkbox"/> <input type="checkbox"/> 1SAZ 321 201 R10 <input type="checkbox"/> <input type="checkbox"/>
37	A 75-30-00 <input type="checkbox"/> <input type="checkbox"/> 1SBL 411 001 R <input type="checkbox"/> <input type="checkbox"/> 00	TA 75 DU <input type="checkbox"/> <input type="checkbox"/> 1SAZ 321 201 R10 <input type="checkbox"/> <input type="checkbox"/>
45	A 95-30-00 <input type="checkbox"/> <input type="checkbox"/> 1SFL 431 001 R <input type="checkbox"/> <input type="checkbox"/> 00	TA 110 DU <input type="checkbox"/> <input type="checkbox"/> 1SAZ 411 201 R10 <input type="checkbox"/> <input type="checkbox"/>
55	A 110-30-00 <input type="checkbox"/> <input type="checkbox"/> 1SFL 451 001 R <input type="checkbox"/> <input type="checkbox"/> 00	TA 110 DU <input type="checkbox"/> <input type="checkbox"/> 1SAZ 411 201 R10 <input type="checkbox"/> <input type="checkbox"/>

#### Démarreurs inverseurs - Sélection et Références de commande

(pour codes tensions bobine et plages des relais, voir pages 0/1, 0/2 sur rabat de couverture)

Puissance assignée	Contacteurs KM1 + KM2 Type tension bobine en clair <input type="checkbox"/> <input type="checkbox"/>	Relais thermique Type max. plage de réglage <input type="checkbox"/> <input type="checkbox"/>	Verrouillage	Jeux de connexions
AC-3 kW	Numéro d'identification code tension bobine <input type="checkbox"/> <input type="checkbox"/>	Numéro d'identification code plage de réglage <input type="checkbox"/> <input type="checkbox"/>	Type	Type
4	2 x A 9-30-10 <input type="checkbox"/> <input type="checkbox"/> 1SBL 141 001 R <input type="checkbox"/> <input type="checkbox"/> 10	TA 25 DU <input type="checkbox"/> <input type="checkbox"/> 1SAZ 211 201 R10 <input type="checkbox"/> <input type="checkbox"/>	VE 5-1	BER 16V
5.5	2 x A 12-30-10 <input type="checkbox"/> <input type="checkbox"/> 1SBL 161 001 R <input type="checkbox"/> <input type="checkbox"/> 10	TA 25 DU <input type="checkbox"/> <input type="checkbox"/> 1SAZ 211 201 R10 <input type="checkbox"/> <input type="checkbox"/>	VE 5-1	BER 16V
7.5	2 x A 16-30-10 <input type="checkbox"/> <input type="checkbox"/> 1SBL 181 001 R <input type="checkbox"/> <input type="checkbox"/> 10	TA 25 DU <input type="checkbox"/> <input type="checkbox"/> 1SAZ 211 201 R10 <input type="checkbox"/> <input type="checkbox"/>	VE 5-1	BER 16V
11	2 x A 26-30-10 <input type="checkbox"/> <input type="checkbox"/> 1SBL 241 001 R <input type="checkbox"/> <input type="checkbox"/> 10	TA 25 DU <input type="checkbox"/> <input type="checkbox"/> 1SAZ 211 201 R10 <input type="checkbox"/> <input type="checkbox"/>	VE 5-1	BER 40V
15	2 x A 30-30-10 <input type="checkbox"/> <input type="checkbox"/> 1SBL 281 001 R <input type="checkbox"/> <input type="checkbox"/> 10	TA 25 DU <input type="checkbox"/> <input type="checkbox"/> 1SAZ 211 201 R10 <input type="checkbox"/> <input type="checkbox"/>	VE 5-1	BER 40V
18.5	2 x A 40-30-10 <input type="checkbox"/> <input type="checkbox"/> 1SBL 321 001 R <input type="checkbox"/> <input type="checkbox"/> 10	TA 42 DU <input type="checkbox"/> <input type="checkbox"/> 1SAZ 311 201 R10 <input type="checkbox"/> <input type="checkbox"/>	VE 5-1	BER 40V
22	2 x A 50-30-00 <input type="checkbox"/> <input type="checkbox"/> 1SBL 351 001 R <input type="checkbox"/> <input type="checkbox"/> 00	TA 75 DU <input type="checkbox"/> <input type="checkbox"/> 1SAZ 321 201 R10 <input type="checkbox"/> <input type="checkbox"/>	VE 5-2	BEM 75-30
30	2 x A 63-30-00 <input type="checkbox"/> <input type="checkbox"/> 1SBL 371 001 R <input type="checkbox"/> <input type="checkbox"/> 00	TA 75 DU <input type="checkbox"/> <input type="checkbox"/> 1SAZ 321 201 R10 <input type="checkbox"/> <input type="checkbox"/>	VE 5-2	BEM 75-30
37	2 x A 75-30-00 <input type="checkbox"/> <input type="checkbox"/> 1SBL 411 001 R <input type="checkbox"/> <input type="checkbox"/> 00	TA 75 DU <input type="checkbox"/> <input type="checkbox"/> 1SAZ 321 201 R10 <input type="checkbox"/> <input type="checkbox"/>	VE 5-2	BEM 75-30
45	2 x A 95-30-00 <input type="checkbox"/> <input type="checkbox"/> 1SFL 431 001 R <input type="checkbox"/> <input type="checkbox"/> 00	TA 110 DU <input type="checkbox"/> <input type="checkbox"/> 1SAZ 411 201 R10 <input type="checkbox"/> <input type="checkbox"/>	VE 5-2	BEM 110-30
55	2 x A 110-30-00 <input type="checkbox"/> <input type="checkbox"/> 1SFL 451 001 R <input type="checkbox"/> <input type="checkbox"/> 00	TA 110 DU <input type="checkbox"/> <input type="checkbox"/> 1SAZ 411 201 R10 <input type="checkbox"/> <input type="checkbox"/>	VE 5-2	BEM 110-30

### Références de commande - Accessoires principaux

Description	Type	Numéro d'identification	Vente par pièces	Masse kg
Verrouillage mécanique	VM 5-1	1SBN 030 100 R1000	1	0.066
Verrouillages mécaniques et électriques	VE 5-1	1SBN 030 110 R1000	1	0.076
	VE 5-2	1SBN 030 210 R1000	1	0.146
Jeux de connexions	BER 16V	1SBN 081 411 R1000	1	0.045
	BER 40V	1SBN 082 411 R1000	1	0.085
	BEM 75-30	1SBN 083 501 R1000	1	0.243
	BEM 110-30	1SFN 084 301 R1000	1	0.450

>> Autres accessoires, références de commande ..... page 57

>> Autres contacteurs et relais thermiques ..... Catalogue principal

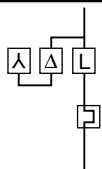

# Démarrateurs étoile-triangle sans verrouillage, nus, à assembler par vos soins

Protection par relais thermique

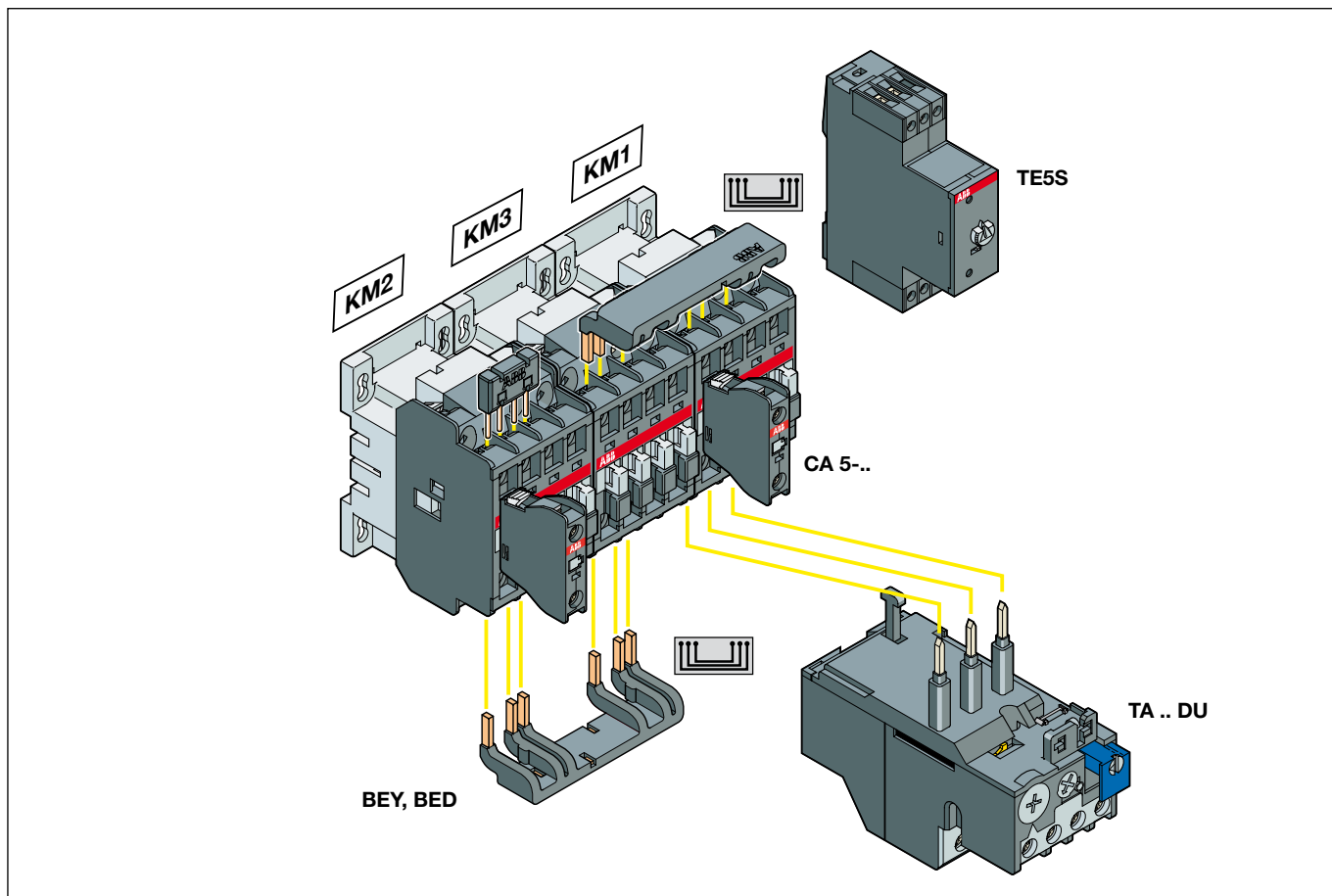

## Démarrateurs étoile-triangle sans verrouillage - Montage : Etoile KM2 - Triangle KM3 - Ligne KM1

		Contacteurs tripolaires - bobine a.c.																					
		KM2	KM3	KM1	KM2	KM3	KM1	KM2	KM3	KM1	KM2	KM3	KM1	KM2	KM3	KM1	KM2	KM3	KM1				
		A9	A9	A9	A16	A26	A26	A26	A30	A30	A30	A50	A50	A50	A75	A75	A75	A95	A95	A95	A110	A110	
		A9	A12	A12	A16	A26	A26	A26	A40	A40	A40	A63	A63	A50	A75	A75	A75	A95	A95	A95	A110	A110	
		A12	A16	A16																			
Jeux de connexions		BEY 16-1		BEY 26-1		BEY 40-1		BED 50-1		BED 75-1		BED 95		BED 110									
Blocs contacts auxiliaires additionnels																							
	KM1			CA 5-10				2 x CA 5-10				2 x CA 5-10											
	KM2			CA 5-10				CA 5-10				1 x CA 5-10 + 1 x CA 5-01											
	KM3			-				CA 5-01				CA 5-01											
	TA 25 DU								TA 75 DU				TA 110 DU										
	0.1 ... 0.16 A à 24 ... 32 A								18 ... 25 A à 60 ... 80 A				65 ... 90 A à 80 ... 110 A										
Relais thermiques						TA 42 DU																	
						18 ... 25 A to 29 ... 42 A																	
Temporisateurs électroniques																							
	TE5S-24	ou		TE5S-120		ou		TE5S-240		ou		TE5S-440											
Platine de montage																							
																						PN 110-41	

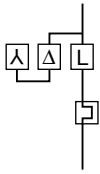

# Démarrateurs étoile-triangle sans verrouillage, nus, à assembler par vos soins

## Protection par relais thermique

### Application

- Démarrateurs étoile-triangle sans verrouillage pour la commande de moteurs asynchrones triphasés:
- jusqu'à une tension d'emploi de 690 V - 50 ou 60 Hz
  - à une température ambiante à proximité des dispositifs  $\leq 55$  °C
  - pour une cadence de fonctionnement telle que définie en page 5.

### Coordination

Voir la rubrique "Online Product Selection Tools" sur le site Web ABB "www.abb.com/lowvoltage".  
Cliquez sur "Online Selected Optimized Coordinations" pour afficher le tableau de coordination souhaité en fonction du dispositif de protection contre les courts-circuits (DPCC) et du type de coordination, en conformité avec les normes IEC 60947-4-1 / EN 60947-4-1.

### Description des accessoires de montage et de connexion

Les jeux de connexions BEY ou BED permettent un assemblage rapide des démarrateurs étoile-triangle sans verrouillage, avec des contacteurs assemblés selon une configuration Etoile-Triangle-Ligne. Ces accessoires éliminent le risque potentiel d'erreurs de câblage et réduisent le temps nécessaire au montage, aux tests et à la maintenance d'un démarreur étoile-triangle. Le verrouillage électrique est réalisé à l'aide des contacts auxiliaires NC intégrés ou additionnels des contacteurs étoile et triangle.

### Variantes

Pour les démarrateurs étoile-triangle 7,5 à 37 kW avec des contacteurs assemblés selon une configuration Ligne-Etoile-Triangle, choisir les jeux de connexion BEY 16-2, BEY 26-2 et BEY 40-2

### Démarrateurs étoile-triangle - Sélection et Références de commande (pour codes tensions bobine et plages des relais thermiques, voir pages 0/1, 0/2 sur rabat de couverture)

Puissance assignée 400 V	Puissance assignée 415 V	Puissance assignée 690 V	Contacteur Etoile KM2 <b>Type</b> tension bobine en clair <input type="checkbox"/> <input type="checkbox"/> <b>Numéro d'identification</b> code tension bobine <input type="checkbox"/> <input type="checkbox"/>	Contacteur Triangle KM3 <b>Type</b> tension bobine en clair <input type="checkbox"/> <input type="checkbox"/> <b>Numéro d'identification</b> code tension bobine <input type="checkbox"/> <input type="checkbox"/>	Contacteur Ligne KM1 <b>Type</b> tension bobine en clair <input type="checkbox"/> <input type="checkbox"/> <b>Numéro d'identification</b> code tension bobine <input type="checkbox"/> <input type="checkbox"/>	Relais thermique (1) <b>Type</b> max. plage de réglage <input type="checkbox"/> <input type="checkbox"/> <b>Numéro d'identification</b> code plage de réglage <input type="checkbox"/> <input type="checkbox"/>	Jeu de connexions <b>Type</b>  <b>Numéro d'identification</b>
kW	kW	kW					
7.5	7.5	5.5	A 9-30-01 <input type="checkbox"/> <input type="checkbox"/> 1SBL 141 001 R <input type="checkbox"/> <input type="checkbox"/> 01	A 9-30-01 <input type="checkbox"/> <input type="checkbox"/> 1SBL 141 001 R <input type="checkbox"/> <input type="checkbox"/> 01	A 9-30-10 <input type="checkbox"/> <input type="checkbox"/> 1SBL 141 001 R <input type="checkbox"/> <input type="checkbox"/> 10	TA 25 DU <input type="checkbox"/> <input type="checkbox"/> 1SAZ 211 201 R10 <input type="checkbox"/> <input type="checkbox"/>	BEY 16-1 1SBN 081 413 R1000
11	11	7.5	A 9-30-01 <input type="checkbox"/> <input type="checkbox"/> 1SBL 141 001 R <input type="checkbox"/> <input type="checkbox"/> 01	A 12-30-01 <input type="checkbox"/> <input type="checkbox"/> 1SBL 161 001 R <input type="checkbox"/> <input type="checkbox"/> 01	A 12-30-10 <input type="checkbox"/> <input type="checkbox"/> 1SBL 161 001 R <input type="checkbox"/> <input type="checkbox"/> 10	TA 25 DU <input type="checkbox"/> <input type="checkbox"/> 1SAZ 211 201 R10 <input type="checkbox"/> <input type="checkbox"/>	BEY 16-1 1SBN 081 413 R1000
15	15	11	A 12-30-01 <input type="checkbox"/> <input type="checkbox"/> 1SBL 161 001 R <input type="checkbox"/> <input type="checkbox"/> 01	A 16-30-01 <input type="checkbox"/> <input type="checkbox"/> 1SBL 181 001 R <input type="checkbox"/> <input type="checkbox"/> 01	A 16-30-10 <input type="checkbox"/> <input type="checkbox"/> 1SBL 181 001 R <input type="checkbox"/> <input type="checkbox"/> 10	TA 25 DU <input type="checkbox"/> <input type="checkbox"/> 1SAZ 211 201 R10 <input type="checkbox"/> <input type="checkbox"/>	BEY 16-1 1SBN 081 413 R1000
22	22	15	A 16-30-01 <input type="checkbox"/> <input type="checkbox"/> 1SBL 181 001 R <input type="checkbox"/> <input type="checkbox"/> 01	A 26-30-01 <input type="checkbox"/> <input type="checkbox"/> 1SBL 241 001 R <input type="checkbox"/> <input type="checkbox"/> 01	A 26-30-10 <input type="checkbox"/> <input type="checkbox"/> 1SBL 241 001 R <input type="checkbox"/> <input type="checkbox"/> 10	TA 25 DU <input type="checkbox"/> <input type="checkbox"/> 1SAZ 211 201 R10 <input type="checkbox"/> <input type="checkbox"/>	BEY 26-1 1SBN 082 413 R1000
25	25	18.5	A 26-30-01 <input type="checkbox"/> <input type="checkbox"/> 1SBL 241 001 R <input type="checkbox"/> <input type="checkbox"/> 01	A 30-30-01 <input type="checkbox"/> <input type="checkbox"/> 1SBL 281 001 R <input type="checkbox"/> <input type="checkbox"/> 01	A 30-30-10 <input type="checkbox"/> <input type="checkbox"/> 1SBL 281 001 R <input type="checkbox"/> <input type="checkbox"/> 10	TA 25 DU <input type="checkbox"/> <input type="checkbox"/> 1SAZ 211 201 R10 <input type="checkbox"/> <input type="checkbox"/>	BEY 40-1 1SBN 082 813 R1000
37	37	37	A 26-30-01 <input type="checkbox"/> <input type="checkbox"/> 1SBL 241 001 R <input type="checkbox"/> <input type="checkbox"/> 01	A 40-30-01 <input type="checkbox"/> <input type="checkbox"/> 1SBL 321 001 R <input type="checkbox"/> <input type="checkbox"/> 01	A 40-30-10 <input type="checkbox"/> <input type="checkbox"/> 1SBL 321 001 R <input type="checkbox"/> <input type="checkbox"/> 10	TA 42 DU <input type="checkbox"/> <input type="checkbox"/> 1SAZ 311 201 R10 <input type="checkbox"/> <input type="checkbox"/>	BEY 40-1 1SBN 082 813 R1000
45	45	45	A 30-30-01 <input type="checkbox"/> <input type="checkbox"/> 1SBL 281 001 R <input type="checkbox"/> <input type="checkbox"/> 01	A 50-30-00 <input type="checkbox"/> <input type="checkbox"/> 1SBL 351 001 R <input type="checkbox"/> <input type="checkbox"/> 00	A 50-30-00 <input type="checkbox"/> <input type="checkbox"/> 1SBL 351 001 R <input type="checkbox"/> <input type="checkbox"/> 00	TA 75 DU <input type="checkbox"/> <input type="checkbox"/> 1SAZ 321 201 R10 <input type="checkbox"/> <input type="checkbox"/>	BED 50-1 1SBN 083 503 R1001
55	55	59	A 40-30-01 <input type="checkbox"/> <input type="checkbox"/> 1SBL 321 001 R <input type="checkbox"/> <input type="checkbox"/> 01	A 63-30-00 <input type="checkbox"/> <input type="checkbox"/> 1SBL 371 001 R <input type="checkbox"/> <input type="checkbox"/> 00	A 63-30-00 <input type="checkbox"/> <input type="checkbox"/> 1SBL 371 001 R <input type="checkbox"/> <input type="checkbox"/> 00	TA 75 DU <input type="checkbox"/> <input type="checkbox"/> 1SAZ 321 201 R10 <input type="checkbox"/> <input type="checkbox"/>	BED 50-1 1SBN 083 503 R1001
63	70	63	A 50-30-00 <input type="checkbox"/> <input type="checkbox"/> 1SBL 351 001 R <input type="checkbox"/> <input type="checkbox"/> 00	A 75-30-00 <input type="checkbox"/> <input type="checkbox"/> 1SBL 411 001 R <input type="checkbox"/> <input type="checkbox"/> 00	A 75-30-00 <input type="checkbox"/> <input type="checkbox"/> 1SBL 411 001 R <input type="checkbox"/> <input type="checkbox"/> 00	TA 75 DU <input type="checkbox"/> <input type="checkbox"/> 1SAZ 321 201 R10 <input type="checkbox"/> <input type="checkbox"/>	BED 75-1 1SBN 084 103 R1001
75	75	90	A 75-30-00 <input type="checkbox"/> <input type="checkbox"/> 1SFL 431 001 R <input type="checkbox"/> <input type="checkbox"/> 00	A 95-30-00 <input type="checkbox"/> <input type="checkbox"/> 1SFL 431 001 R <input type="checkbox"/> <input type="checkbox"/> 00	A 95-30-00 <input type="checkbox"/> <input type="checkbox"/> 1SFL 431 001 R <input type="checkbox"/> <input type="checkbox"/> 00	TA 110 DU <input type="checkbox"/> <input type="checkbox"/> 1SAZ 411 201 R10 <input type="checkbox"/> <input type="checkbox"/>	BED 95 1SFN 084 303 R1000
90	100	132	A 95-30-00 <input type="checkbox"/> <input type="checkbox"/> 1SFL 431 001 R <input type="checkbox"/> <input type="checkbox"/> 00	A 110-30-00 <input type="checkbox"/> <input type="checkbox"/> 1SFL 451 001 R <input type="checkbox"/> <input type="checkbox"/> 00	A 110-30-00 <input type="checkbox"/> <input type="checkbox"/> 1SFL 451 001 R <input type="checkbox"/> <input type="checkbox"/> 00	TA 110 DU <input type="checkbox"/> <input type="checkbox"/> 1SAZ 411 201 R10 <input type="checkbox"/> <input type="checkbox"/>	BED 110 1SFN 084 503 R1000

(1) La valeur de l'intensité de réglage est : intensité nominale du moteur x 0.50

### Références de commande - Accessoires principaux

Description	Tension assignée de commande $U_e$	Type	Numéro d'identification	Vente par pièces	Masse kg
Blocs de contacts auxiliaires		CA 5-10	1SBN 010 010 R1010	10	0.014
		CA 5-01	1SBN 010 010 R1001	10	0.014
Temporisateurs électroniques	24 V a.c./d.c.	TE5S-24	1SBN 020 010 R1001	1	0.080
	110 ... 120 V a.c.	TE5S-120	1SBN 020 010 R1002	1	0.080
	220 ... 240 V a.c.	TE5S-240	1SBN 020 010 R1003	1	0.080
	380 ... 440 V a.c.	TE5S-440	1SBN 020 010 R1004	1	0.080
Platine de montage		PN 110-41	1SFN 094 303 R1000	1	0.950

>> Autres accessoires, références de commande ..... page 57

>> Autres contacteurs et relais thermiques ..... Catalogue principal

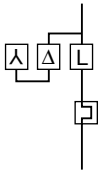

# Démarrateurs étoile-triangle avec verrouillage, nus, à assembler par vos soins

Protection par relais thermique

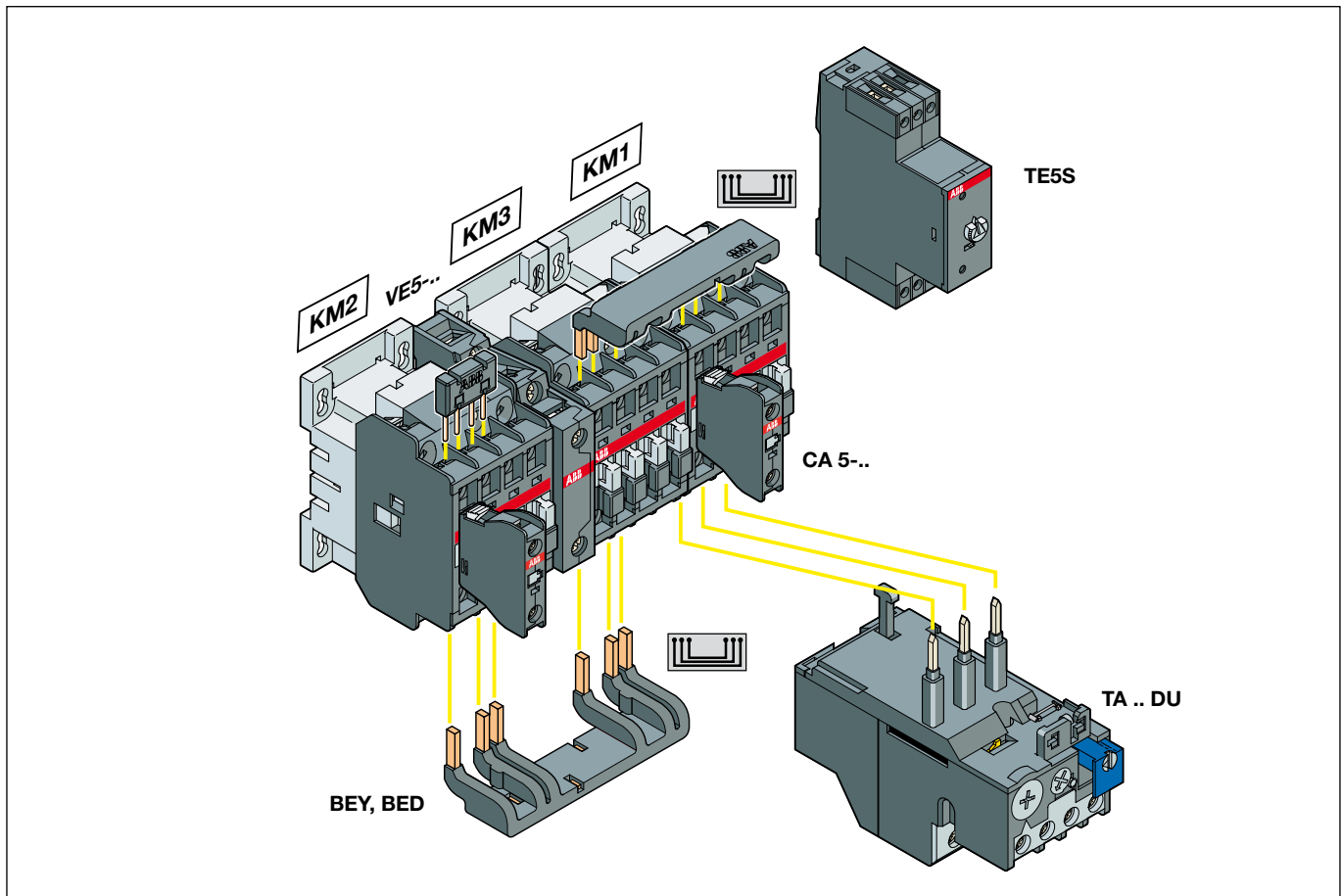

## Démarrateurs étoile-triangle avec verrouillage - Montage : Etoile KM2 - Triangle KM3 - Ligne KM1

		Contacteurs tripolaires - bobine a.c.																										
		KM2	KM3	KM1	KM2	KM3	KM1	KM2	KM3	KM1	KM2	KM3	KM1	KM2	KM3	KM1	KM2	KM3	KM1									
		A9	A9	A9	A16	A26	A26	A26	A30	A30	A30	A30	A50	A50	A50	A50	A75	A75	A75	A75	A95	A95	A95	A95	A110	A110		
		A9	A12	A12	A16	A26	A26	A26	A40	A40	A40	A40	A40	A63	A63	A63	A75	A75	A75	A75	A95	A95	A95	A95	A110	A110		
		A12	A16	A16																								
<b>Jeux de connexions</b>		BEY 16V-1			BEY 26-1			BEY 40-1			BED 50			BED 75			BED 95			BED 110								
<b>Blocs contacts auxiliaires additionnels</b>		KM1			CA 5-10			KM2			2 x CA 5-10			KM3			2 x CA 5-10			KM1			2 x CA 5-10					
		KM2			-			KM3			-			KM1			1 x CA 5-10			KM2			-					
		TA 25 DU			TA 42 DU			TA 75 DU			TA 110 DU																	
		0.1 ... 0.16 A à 24 ... 32 A			18 ... 25 A à 29 ... 42 A			18 ... 25 A à 60 ... 80 A			65 ... 90 A à 80 ... 110 A																	
<b>Blocs de verrouillage</b>		VE 5-1			VE 5-2																							
<b>Temporisateurs électroniques</b>		TE5S-24			TE5S-120			TE5S-240			TE5S-440																	
		ou			ou			ou			ou																	
<b>Platine de montage</b>		-			-			-			-			-			-			-			PN 110-41					

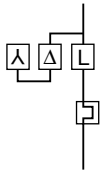

# Démarrers étoile-triangle avec verrouillage, nus, à assembler par vos soins

## Protection par relais thermique

### Application

Démarrers étoile-triangle avec dispositif de verrouillage pour la commande de moteurs asynchrones triphasés, jusqu'à une tension d'emploi de 690 V - 50 ou 60 Hz, à une température ambiante à proximité des dispositifs  $\leq 55^\circ\text{C}$ , et pour une cadence de fonctionnement telle que définie en page 5.

### Coordination

Voir la rubrique "Online Product Selection Tools" sur le site Web ABB "www.abb.com/lowvoltage".

Cliquer sur "Online Selected Optimized Coordinations" pour afficher le tableau de coordination souhaité en fonction du dispositif de protection contre les courts-circuits (DPCC) et du type de coordination en conformité avec les normes IEC 60947-4-1 / EN 60947-4-1.

### Description des accessoires de montage et de connexion

Les jeux de connexions BEY ou BED permettent un assemblage rapide des démarrers étoile-triangle avec dispositif de verrouillage mécanique et électrique, avec des contacteurs assemblés selon une configuration Etoile-Triangle-Ligne. Ces accessoires éliminent le risque potentiel d'erreurs de câblage et réduisent le temps nécessaire au montage, aux tests et à la maintenance d'un démarreur étoile-triangle. Le verrouillage électrique est réalisé à l'aide des contacts auxiliaires NC du dispositif de verrouillage VE5-..

### Variantes

Pour les démarrers étoile-triangle 7,5 à 37 kW avec des contacteurs assemblés selon une configuration Ligne-Etoile-Triangle, choisir les jeux de connexion BEY 16V-2, BEY 26-2 et BEY 40-2.

**Démarrers étoile-triangle - Sélection et Références de commande** (pour codes tensions bobine et plages des relais thermiques, voir pages 0/1, 0/2 sur rabat de couverture)

Puissance assignée 400 V	Puissance assignée 415 V	Puissance assignée 690 V	Contacteur Etoile KM2 Type tension bobine en clair [ ] [ ] Numéro d'identification code tension bobine [ ] [ ]	Contacteur Triangle KM3 Type tension bobine en clair [ ] [ ] Numéro d'identification code tension bobine [ ] [ ]	Contacteur Ligne KM1 Type tension bobine en clair [ ] [ ] Numéro d'identification code tension bobine [ ] [ ]	Relais thermique (1) Type max. plage de réglage Numéro d'identification code plage de réglage [ ] [ ]	Verrouillage Type	Jeu de connexions Type
kW	kW	kW						
7.5	7.5	5.5	A 9-30-10 [ ] [ ] 1SBL 141 001 R [ ] [ ] 10	A 9-30-10 [ ] [ ] 1SBL 141 001 R [ ] [ ] 10	A 9-30-10 [ ] [ ] 1SBL 141 001 R [ ] [ ] 10	TA 25 DU [ ] [ ] 1SAZ 211 201 R10 [ ] [ ]	VE 5-1	BEY 16V-1
11	11	7.5	A 9-30-10 [ ] [ ] 1SBL 141 001 R [ ] [ ] 10	A 12-30-10 [ ] [ ] 1SBL 161 001 R [ ] [ ] 10	A 12-30-10 [ ] [ ] 1SBL 161 001 R [ ] [ ] 10	TA 25 DU [ ] [ ] 1SAZ 211 201 R10 [ ] [ ]	VE 5-1	BEY 16V-1
15	15	11	A 12-30-10 [ ] [ ] 1SBL 161 001 R [ ] [ ] 10	A 16-30-10 [ ] [ ] 1SBL 181 001 R [ ] [ ] 10	A 16-30-10 [ ] [ ] 1SBL 181 001 R [ ] [ ] 10	TA 25 DU [ ] [ ] 1SAZ 211 201 R10 [ ] [ ]	VE 5-1	BEY 16V-1
22	22	15	A 16-30-10 [ ] [ ] 1SBL 181 001 R [ ] [ ] 10	A 26-30-10 [ ] [ ] 1SBL 241 001 R [ ] [ ] 10	A 26-30-10 [ ] [ ] 1SBL 241 001 R [ ] [ ] 10	TA 25 DU [ ] [ ] 1SAZ 211 201 R10 [ ] [ ]	VE 5-1	BEY 26-1
25	25	18.5	A 26-30-10 [ ] [ ] 1SBL 241 001 R [ ] [ ] 10	A 30-30-10 [ ] [ ] 1SBL 281 001 R [ ] [ ] 10	A 30-30-10 [ ] [ ] 1SBL 281 001 R [ ] [ ] 10	TA 25 DU [ ] [ ] 1SAZ 211 201 R10 [ ] [ ]	VE 5-1	BEY 40-1
37	37	37	A 26-30-10 [ ] [ ] 1SBL 241 001 R [ ] [ ] 10	A 40-30-10 [ ] [ ] 1SBL 321 001 R [ ] [ ] 10	A 40-30-10 [ ] [ ] 1SBL 321 001 R [ ] [ ] 10	TA 42 DU [ ] [ ] 1SAZ 311 201 R10 [ ] [ ]	VE 5-1	BEY 40-1
45	45	45	A 30-30-10 [ ] [ ] 1SBL 281 001 R [ ] [ ] 10	A 50-30-00 [ ] [ ] 1SBL 351 001 R [ ] [ ] 00	A 50-30-00 [ ] [ ] 1SBL 351 001 R [ ] [ ] 00	TA 75 DU [ ] [ ] 1SAZ 321 201 R10 [ ] [ ]	VE 5-2	BED 50
55	55	59	A 40-30-10 [ ] [ ] 1SBL 321 001 R [ ] [ ] 10	A 63-30-00 [ ] [ ] 1SBL 371 001 R [ ] [ ] 00	A 63-30-00 [ ] [ ] 1SBL 371 001 R [ ] [ ] 00	TA 75 DU [ ] [ ] 1SAZ 321 201 R10 [ ] [ ]	VE 5-2	BED 50
63	70	63	A 50-30-00 [ ] [ ] 1SBL 351 001 R [ ] [ ] 00	A 75-30-00 [ ] [ ] 1SBL 411 001 R [ ] [ ] 00	A 75-30-00 [ ] [ ] 1SBL 411 001 R [ ] [ ] 00	TA 75 DU [ ] [ ] 1SAZ 321 201 R10 [ ] [ ]	VE 5-2	BED 75
75	75	90	A 75-30-00 [ ] [ ] 1SBL 411 001 R [ ] [ ] 00	A 95-30-00 [ ] [ ] 1SFL 431 001 R [ ] [ ] 00	A 95-30-00 [ ] [ ] 1SFL 431 001 R [ ] [ ] 00	TA 110 DU [ ] [ ] 1SAZ 411 201 R10 [ ] [ ]	VE 5-2	BED 95
90	100	132	A 95-30-00 [ ] [ ] 1SFL 431 001 R [ ] [ ] 00	A 110-30-00 [ ] [ ] 1SFL 451 001 R [ ] [ ] 00	A 110-30-00 [ ] [ ] 1SFL 451 001 R [ ] [ ] 00	TA 110 DU [ ] [ ] 1SAZ 411 201 R10 [ ] [ ]	VE 5-2	BED 110

(1) La valeur de l'intensité de réglage est : intensité nominale du moteur x 0.58

### Références de commande - Accessoires principaux

Description	Tension assignée de commande $U_c$	Type	Numéro d'identification	Vente par pièces	Masse kg
Jeux de connexions		BEY 16V-1	1SBN 081 413 R1001	1	0.045
		BEY 26-1	1SBN 082 413 R1000	1	0.060
		BEY 40-1	1SBN 082 813 R1000	1	0.060
		BED 50	1SBN 083 503 R1000	1	0.280
		BED 75	1SBN 084 103 R1000	1	0.250
		BED 95	1SFN 084 303 R1000	1	0.400
		BED 110	1SFN 084 503 R1000	1	0.500
	Blocs contacts auxiliaires		CA 5-10	1SBN 010 010 R1010	10
		CA 5-01	1SBN 010 010 R1001	10	0.014
Verrouillages mécaniques et électriques		VE 5-1	1SBN 030 110 R1000	1	0.076
		VE 5-2	1SBN 030 210 R1000	1	0.146
Temporisateurs électroniques	24 V a.c./d.c.	TE5S-24	1SBN 020 010 R1001	1	0.080
	110 ... 120 V a.c.	TE5S-120	1SBN 020 010 R1002	1	0.080
	220 ... 240 V a.c.	TE5S-240	1SBN 020 010 R1003	1	0.080
	380 ... 440 V a.c.	TE5S-440	1SBN 020 010 R1004	1	0.080
Platine de montage		PN 110-41	1SFN 094 303 R1000	1	0.950





# Démarrers inverseurs, nus, à assembler par vos soins

## Protection par relais thermique

### Schémas de câblage pour démarreurs inverseurs

Avec ou sans verrouillage mécanique VM 5-1, verrouillage électrique par contacts auxiliaires intégrés ou additionnels.

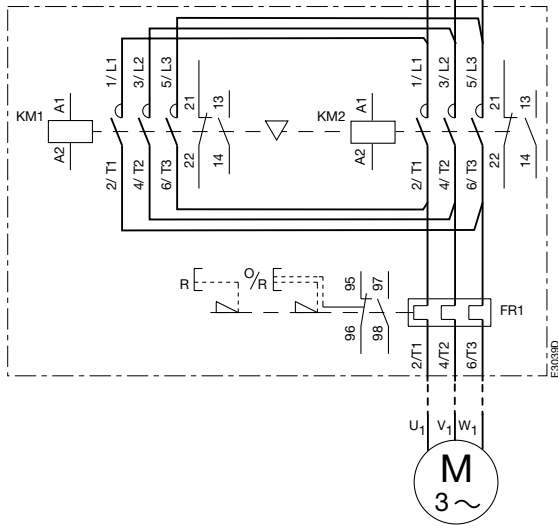

Circuit de puissance

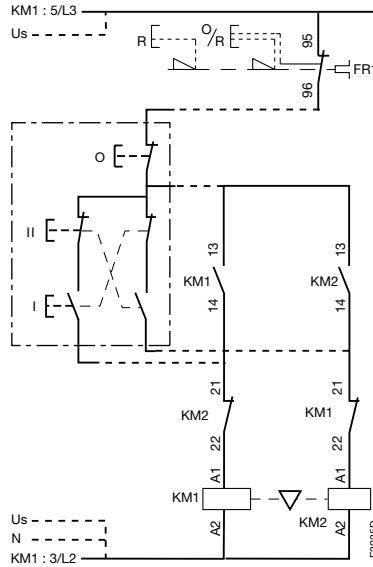

Commande à distance

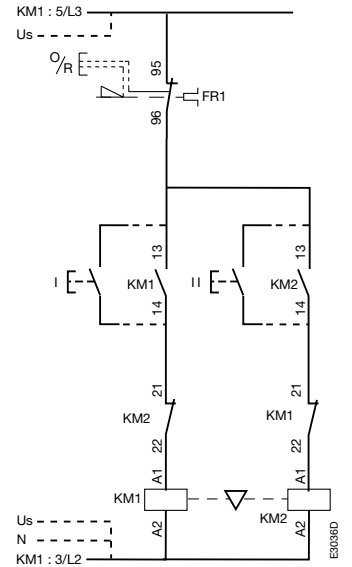

Commande locale

### Schémas de câblage pour démarreurs inverseurs

Avec verrouillage mécanique et électrique VE 5-..

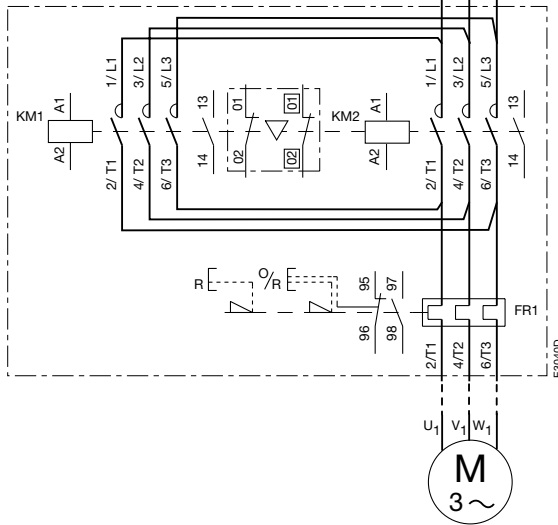

Circuit de puissance

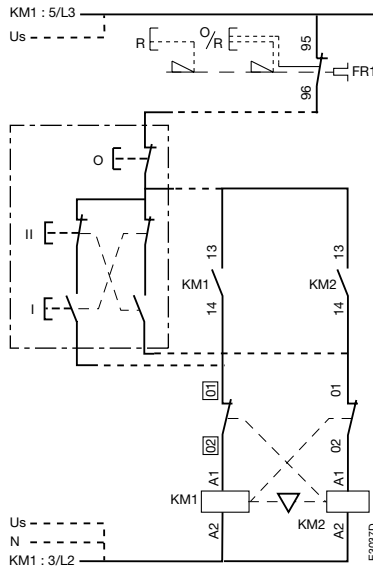

Commande à distance

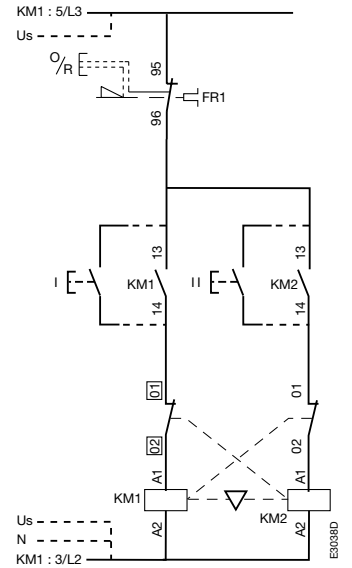

Commande locale

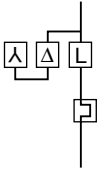

# Démarrers étoile-triangle, nus, à assembler par vos soins

Protection par relais thermique

Montage : Etoile KM2 - Triangle KM3 - Ligne KM1

## Schémas de câblage pour démarrers étoile-triangle 7.5 ... 90 kW - 400 V AC-3

Etoile-triangle avec dispositif de verrouillage

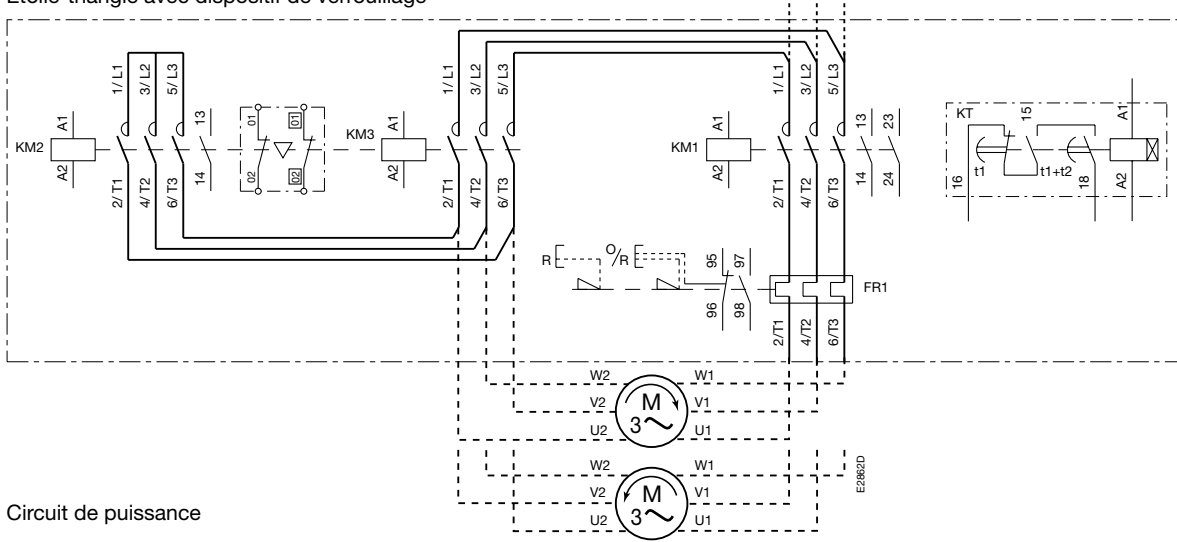

Circuit de puissance

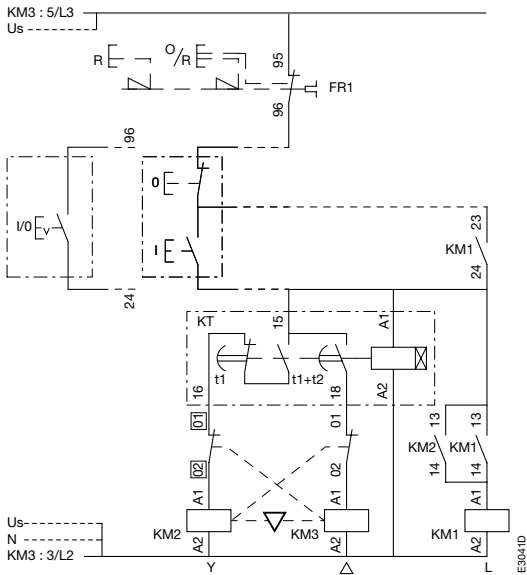

Commande à distance

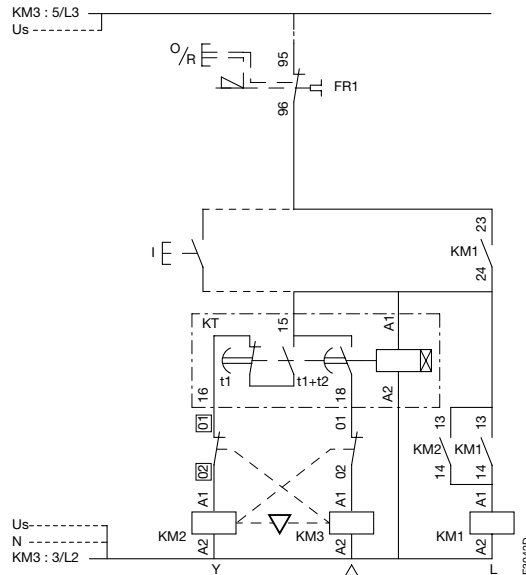

Commande locale

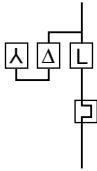

# Démarrateurs étoile-triangle, nus, à assembler par vos soins

Protection par relais thermique

Montage : Etoile KM2 - Triangle KM3 - Ligne KM1

## Schémas de câblage pour démarreurs étoile-triangle 7.5 ... 90 kW - 400 V AC-3

Démarrateur étoile-triangle sans dispositif de verrouillage

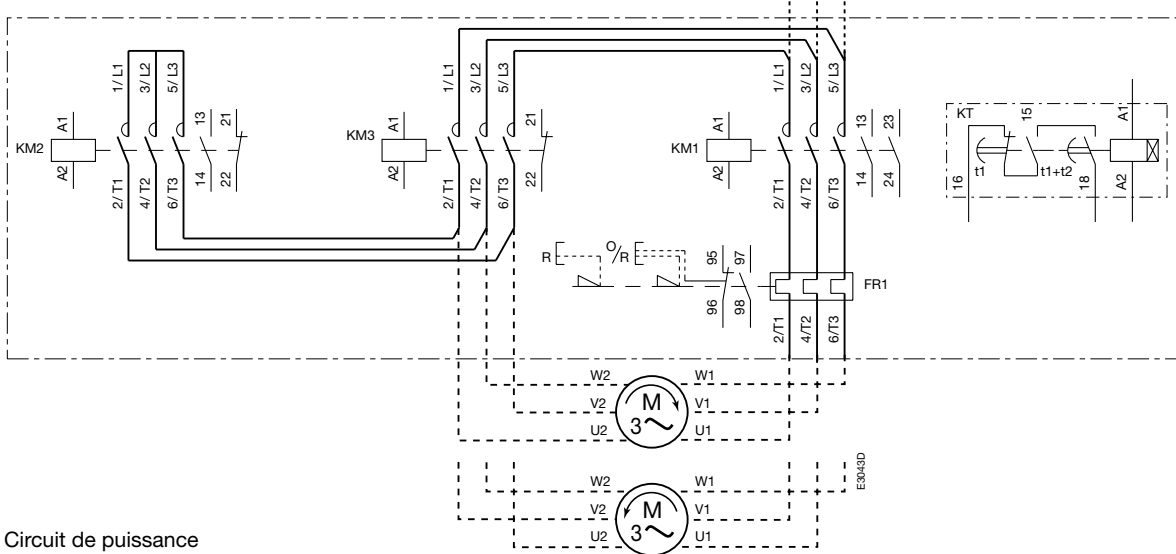

Circuit de puissance

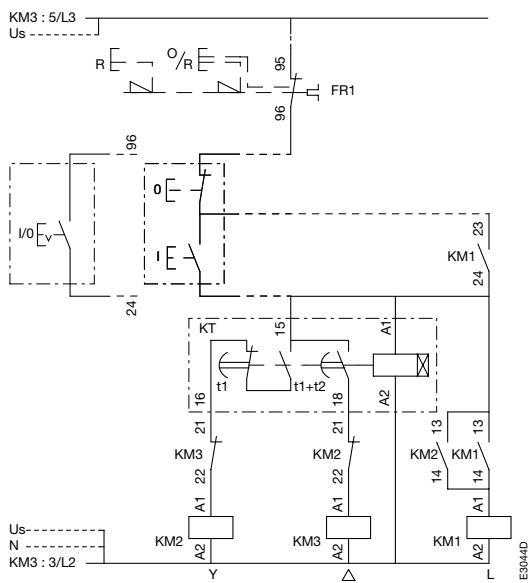

Commande à distance

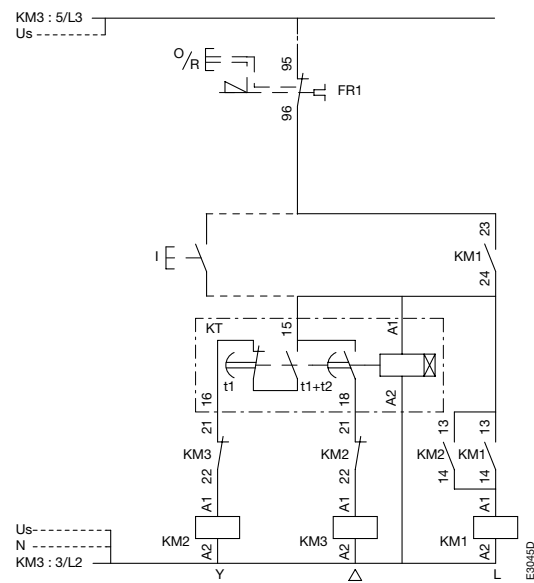

Commande locale

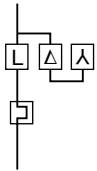

# Démarrers étoile-triangle, nus, à assembler par vos soins

Protection par relais thermique

Montage : Ligne KM1 - Triangle KM3 - Etoile KM2

## Schémas de câblage pour démarrers étoile-triangle 7.5 ... 37 kW - 400 V AC-3

Démarrateur étoile-triangle avec dispositif de verrouillage

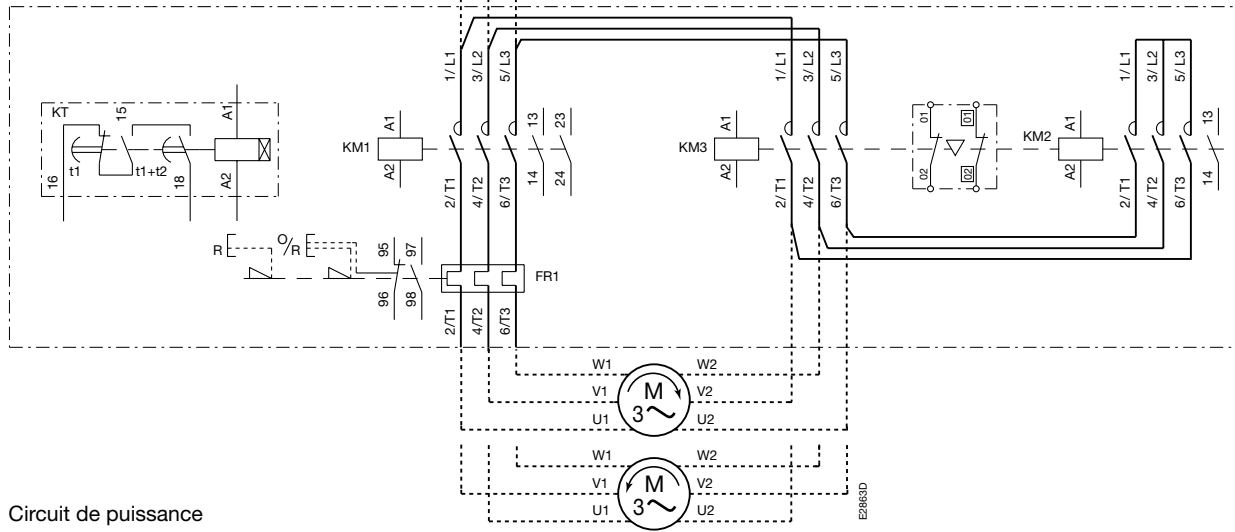

Circuit de puissance

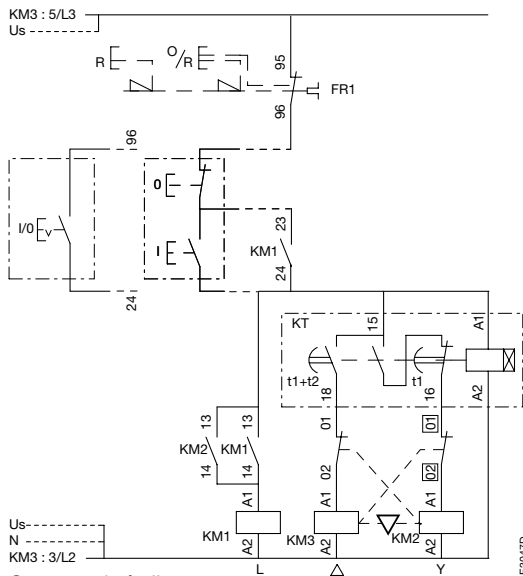

Commande à distance

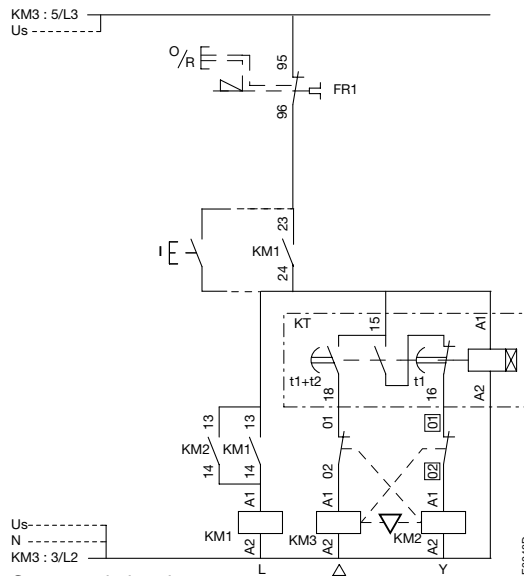

Commande locale

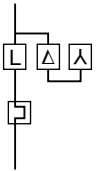

# Démarrers étoile-triangle, nus, à assembler par vos soins

Protection par relais thermique

Montage : Ligne KM1 - Triangle KM3 - Etoile KM2

## Schémas de câblage pour démarreurs étoile-triangle 7.5 ... 37 kW - 400 V AC-3

Démarreur étoile-triangle sans dispositif de verrouillage

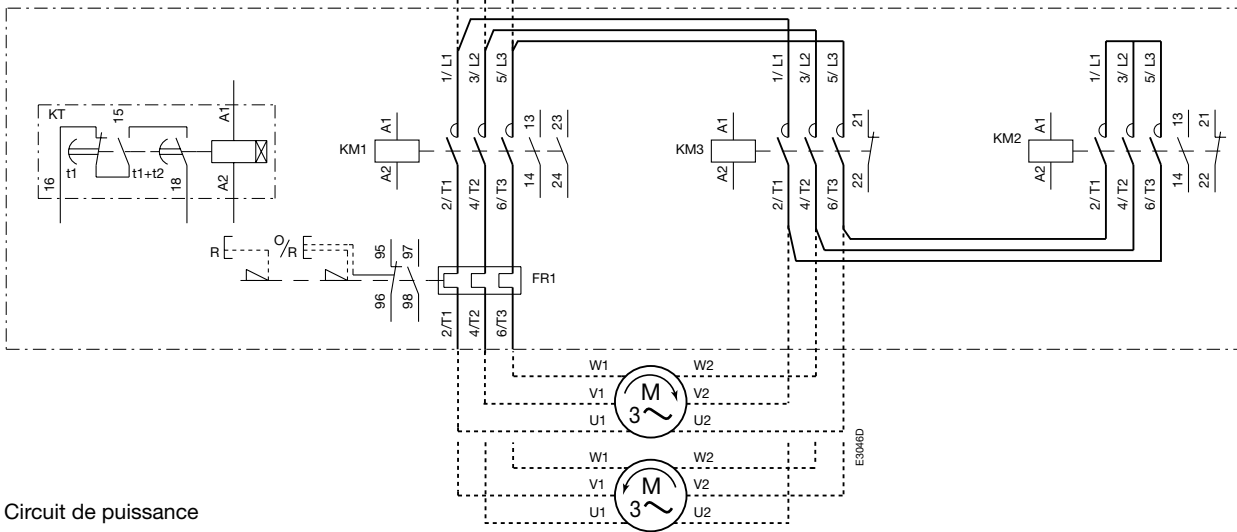

Circuit de puissance

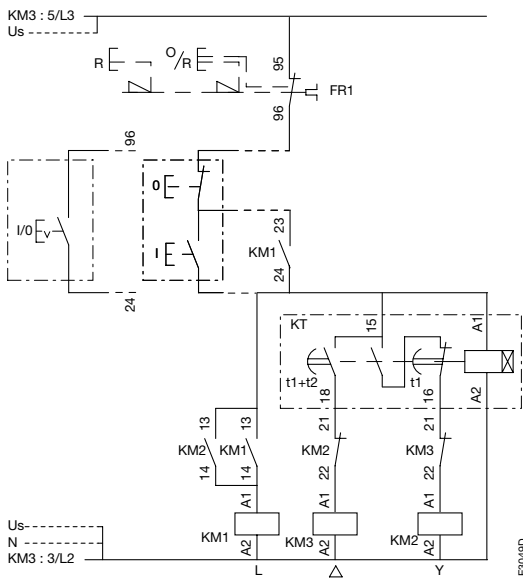

Commande à distance

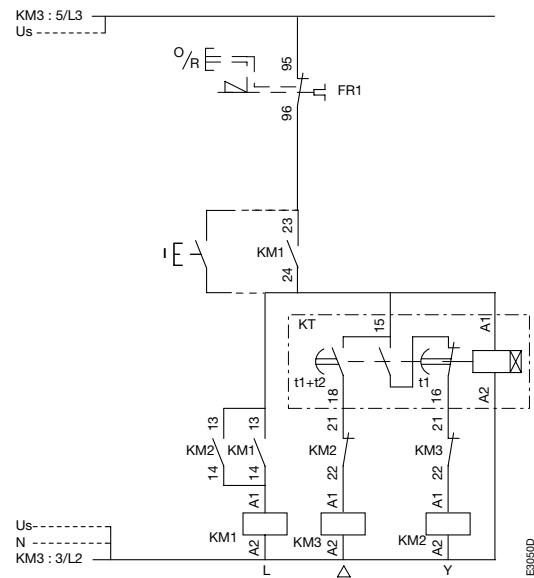

Commande locale

# Contacteurs tripolaires A 9 ... A 16

## protection par relais thermique

### Démarrateurs directs et démarrateurs inverseurs

Dimensions (en mm)

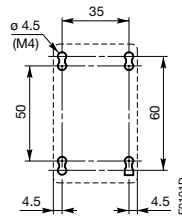
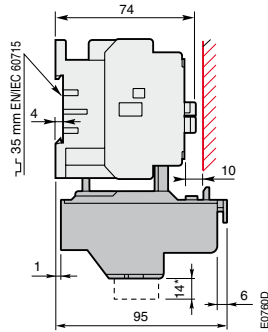
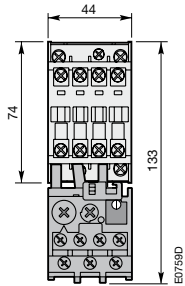

**A 9, A 12, A 16**  
+ relais thermique TA 25 DU

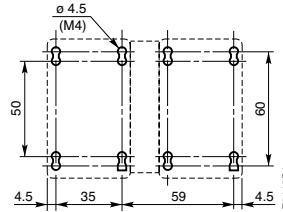
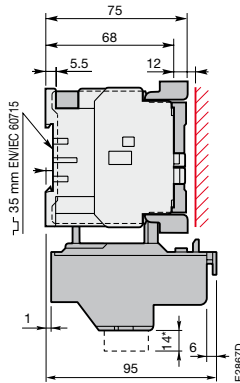
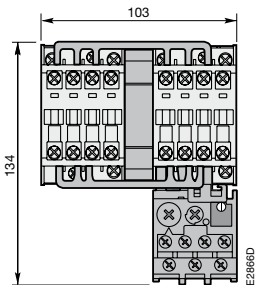

**A 9, A 12, A 16**  
+ bloc de verrouillage VM 5-1/VE 5-1  
+ jeu de connexions BER 16V  
+ relais thermique TA 25 DU

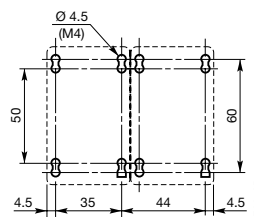
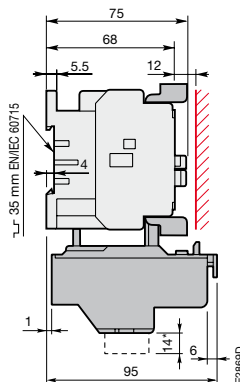
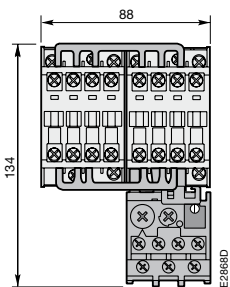

**A 9, A 12, A 16**  
+ jeu de connexions BER 16  
+ relais thermique TA 25 DU

\* Pour TA 25 DU 32 seulement

# Contacteurs tripolaires A 26 protection par relais thermique

Démarrateurs directs et démarrateurs inverseurs

Dimensions (en mm)

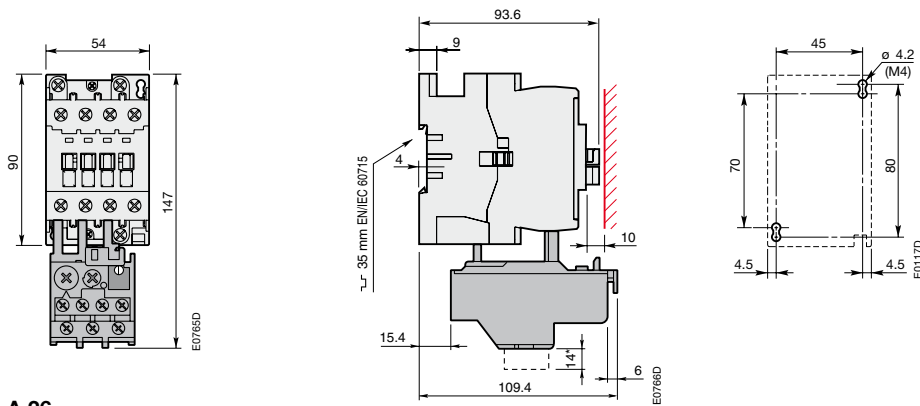

**A 26**  
+ relais thermique TA 25 DU

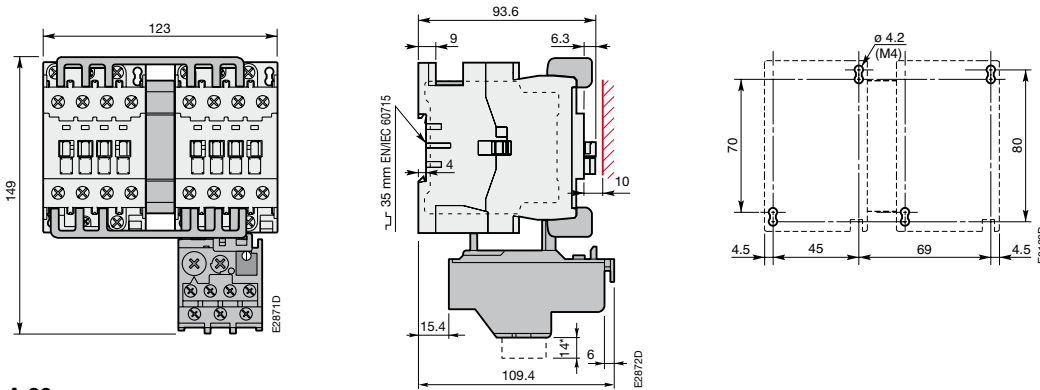

**A 26**  
+ bloc de verrouillage VM 5-1/VE 5-1  
+ jeu de connexions BER 40V  
+ relais thermique TA 25 DU

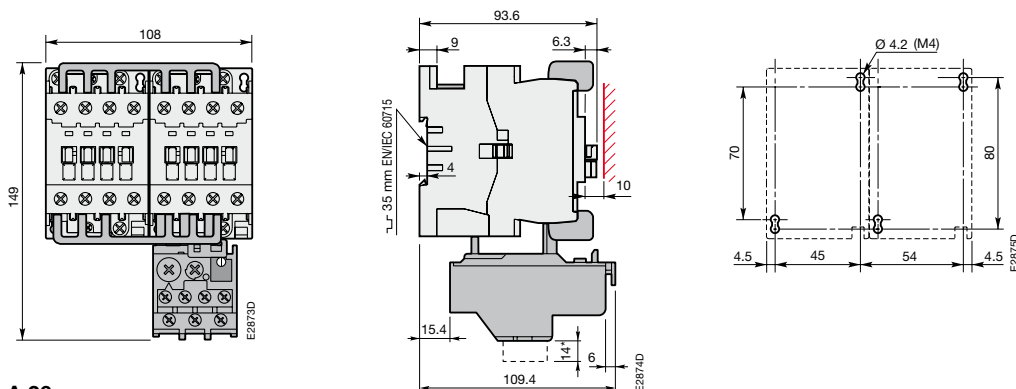

**A 26**  
+ jeu de connexions BER 40  
+ relais thermique TA 25 DU

\* Pour TA 25 DU 32 seulement

# Contacteurs tripolaires A 30 et A 40

## protection par relais thermique

### Démarrateurs directs et démarrateurs inverseurs

#### Dimensions (en mm)

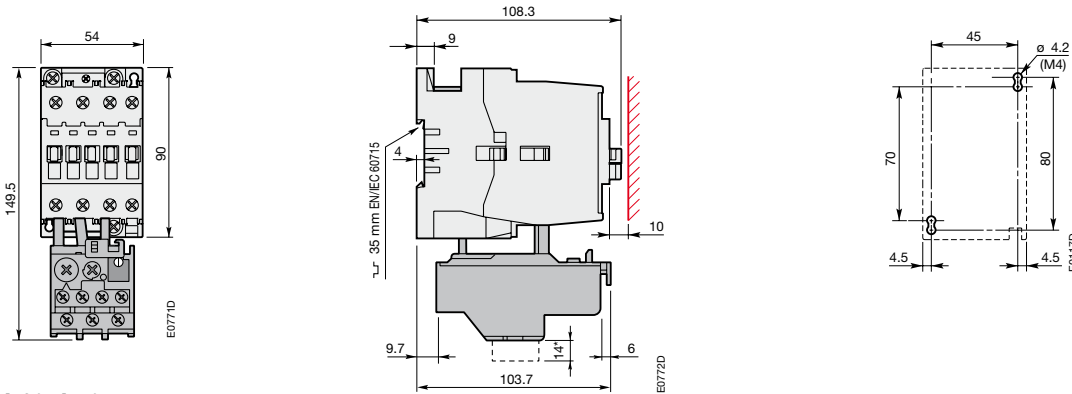

**A 30, A 40**  
+ relais thermique TA 25 DU

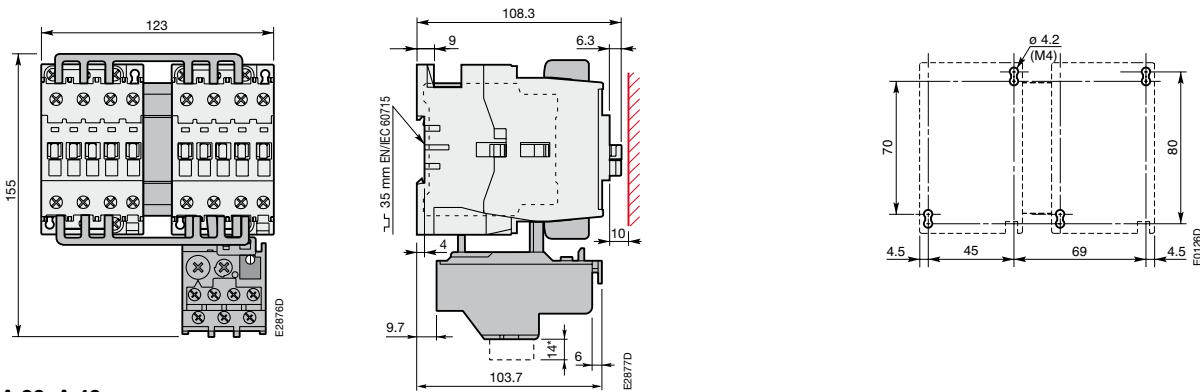

**A 30, A 40**  
+ bloc de verrouillage VM 5-1/VE 5-1  
+ jeu de connexions BER 40V  
+ relais thermique TA 25 DU

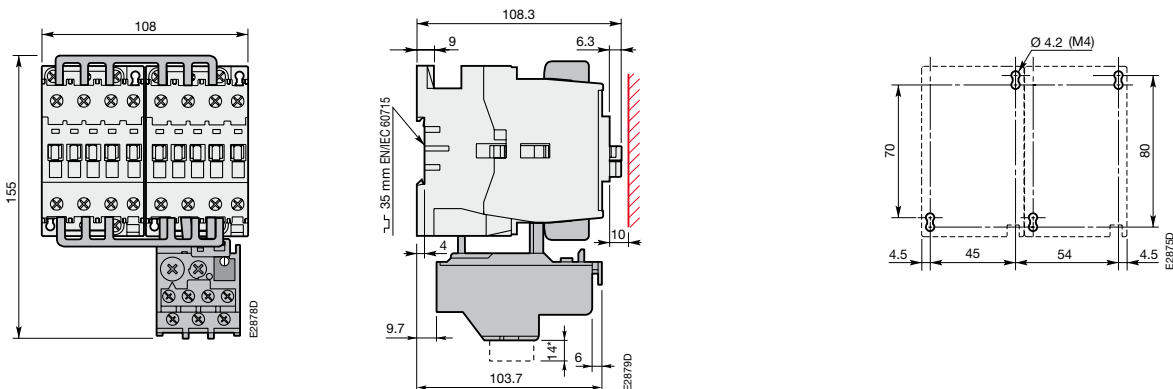

**A 30, A 40**  
+ jeu de connexions BER 40  
+ relais thermique TA 25 DU

\* Pour TA 25 DU 32 seulement

# Contacteurs tripolaires A 30 et A 40 protection par relais thermique

## Démarrateurs directs et démarrateurs inverseurs

### Dimensions (en mm)

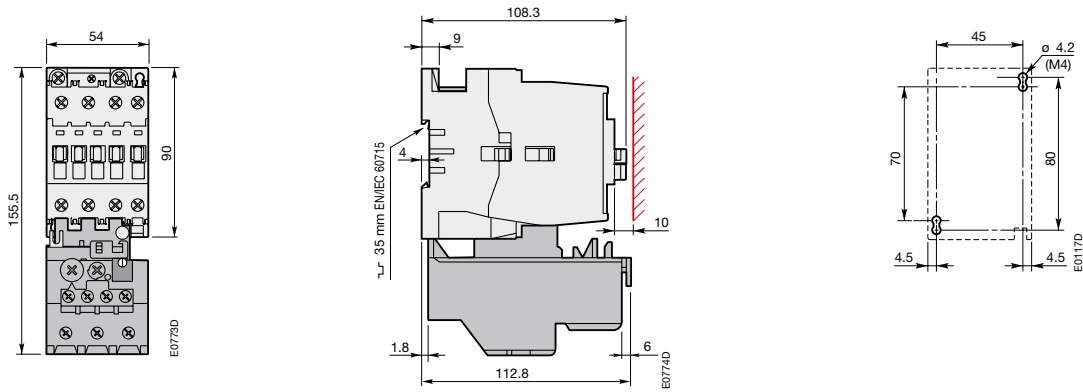

**A 30, A 40**  
+ relais thermique TA 42 DU

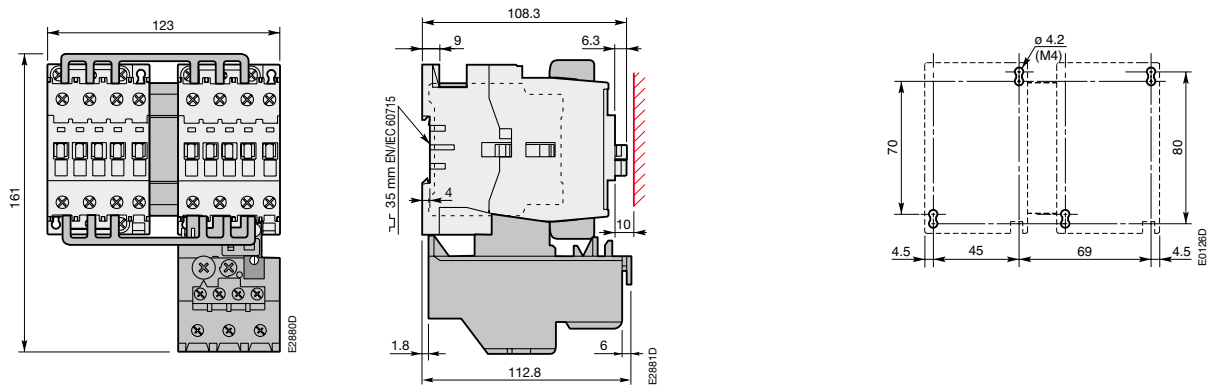

**A 30, A 40**  
+ bloc de verrouillage VM 5-1/VE 5-1  
+ jeu de connexions BER 40V  
+ relais thermique TA 42 DU

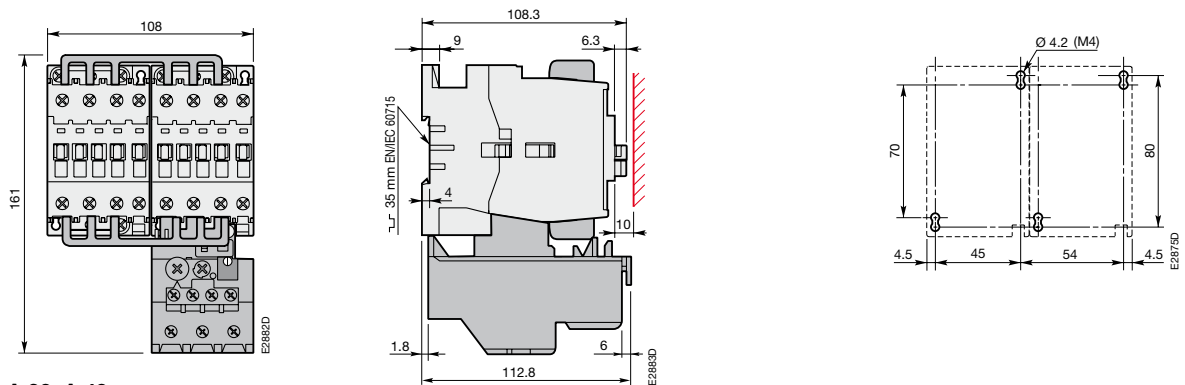

**A 30, A 40**  
+ jeu de connexions BER 40  
+ relais thermique TA 42 DU

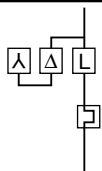

# Démarrers étoile-triangle protection par relais thermique

Montage Etoile, Triangle, Ligne

Dimensions (en mm)

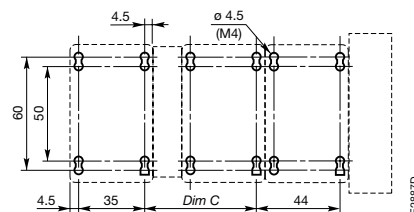
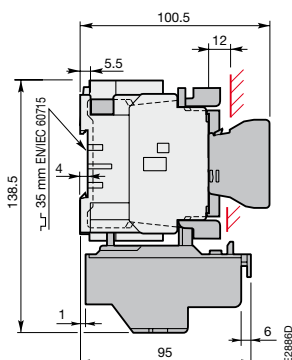
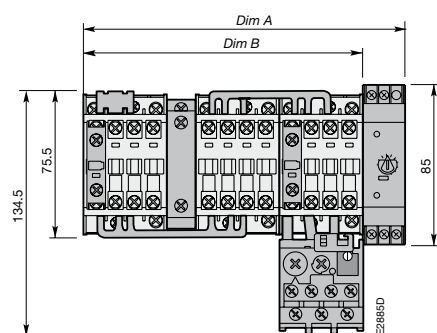

	BEY 16-1	BEY 16V-1 + VE 5-1
Dim A	155	170
Dim B	132	147
Dim C	44	59

Montage : Etoile KM2, Triangle KM3, Ligne KM1 : 3 x A9 ou A9 - A12 - A12 ou A12 - A16 - A16

avec ou sans dispositif de verrouillage VE 5-1 + jeu de connexions BEY 16..-1 + relais thermique TA25 DU + temporisateur électronique TE5S

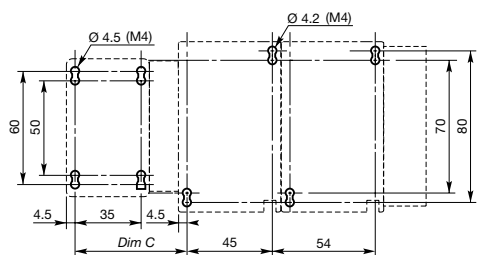
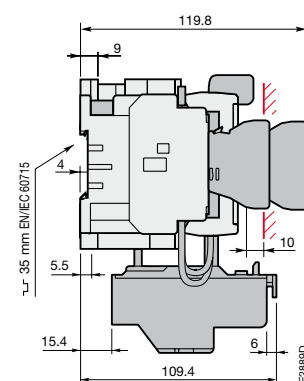
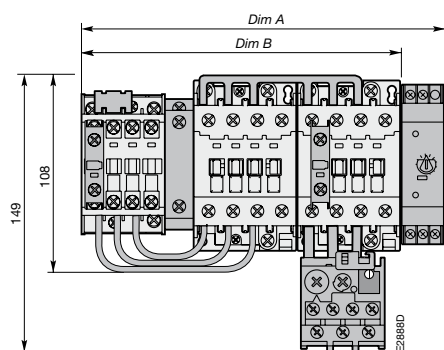

	BEY 26-1	BEY 26-1 + VE 5-1
Dim A	175	190
Dim B	152	167
Dim C	44	59

Montage : Etoile KM2, Triangle KM3, Ligne KM1 : A16 - A26 - A26

avec ou sans dispositif de verrouillage VE 5-1 + jeu de connexions BEY 26-1 + relais thermique TA 25 DU + temporisateur électronique TE5S

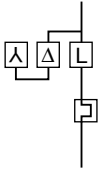

# Démarrers étoile-triangle protection par relais thermique

## Montage Etoile, Triangle, Ligne

Dimensions (en mm)

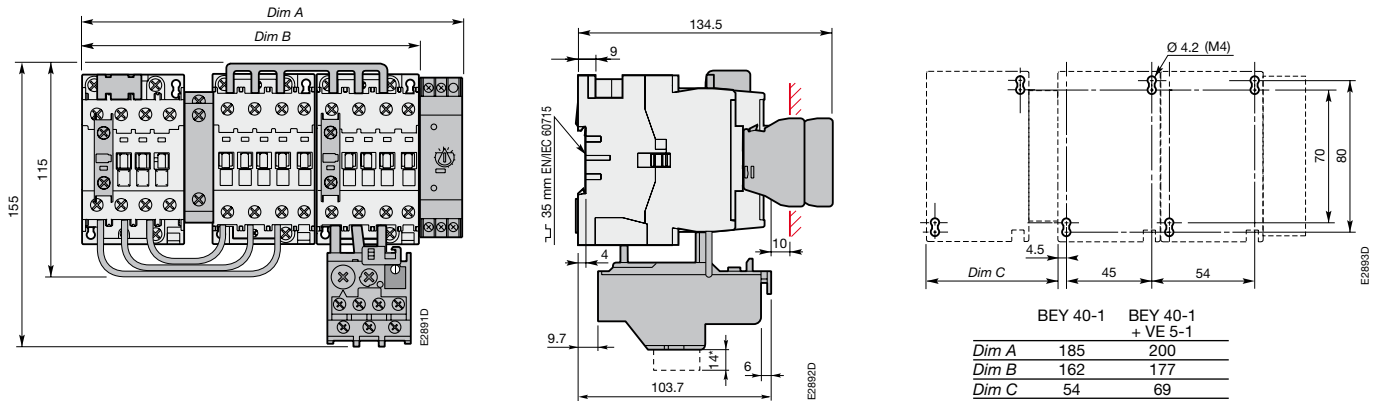

**Montage : Etoile KM2, Triangle KM3, Ligne KM1 : A26 - A30 - A30**  
avec ou sans dispositif de verrouillage VE 5-1 + jeu de connexions BEY 40-1 + relais thermique TA 25 DU + temporisateur électronique TE5S

\* Pour TA 25 DU 32 seulement.

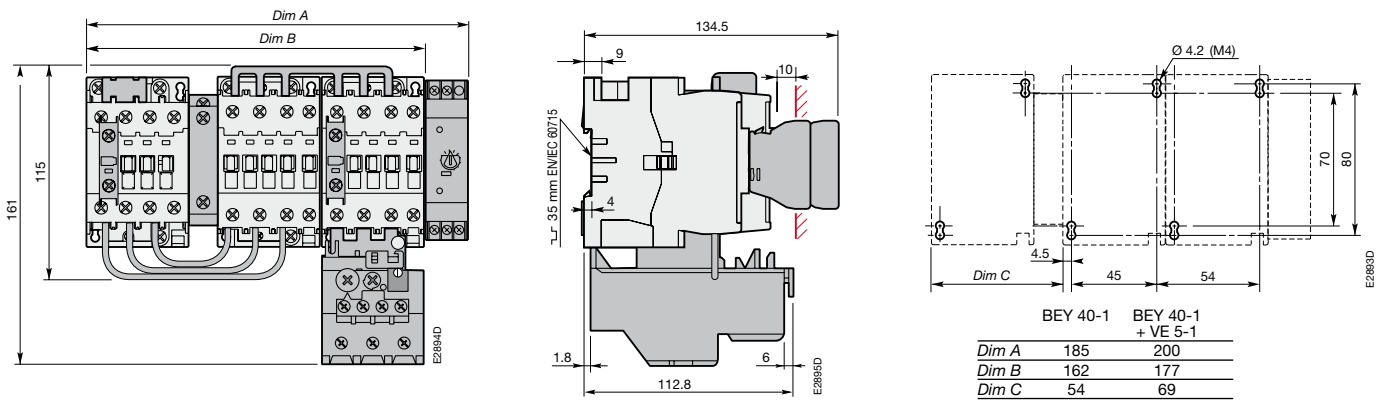

**Montage : Etoile KM2, Triangle KM3, Ligne KM1 : A26 - A40 - A40**  
avec ou sans dispositif de verrouillage VE 5-1 + jeu de connexions BEY 40-1 + relais thermique TA 42 DU + temporisateur électronique TE5S

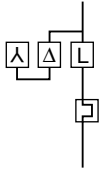

# Démarrers étoile-triangle protection par relais thermique

Montage Etoile, Triangle, Ligne

Dimensions (en mm)

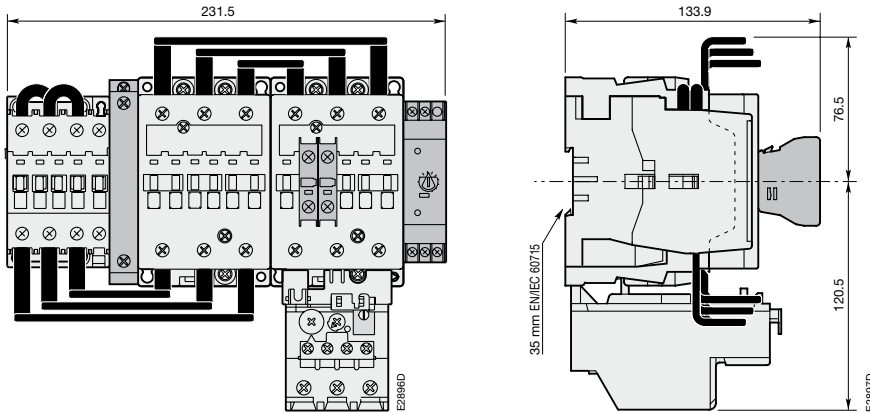

Montage : Etoile KM2, Triangle KM3, Ligne KM1 : A30 - A50 - A50 ou A40 - A63 - A63  
+ dispositif de verrouillage VE 5-2 + jeu de connexions BED 50 + relais thermique TA 75 DU + temporisateur électronique TE5S

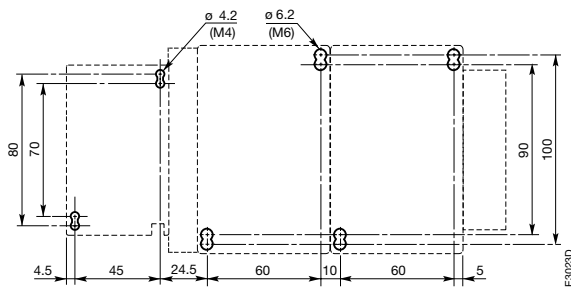

Montage : Etoile KM2, Triangle KM3, Ligne KM1 : A30 - A50 - A50 ou A40 - A63 - A63  
Plan de perçage

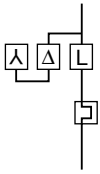

# Démarrateurs étoile-triangle protection par relais thermique

Montage Etoile, Triangle, Ligne

Dimensions (en mm)

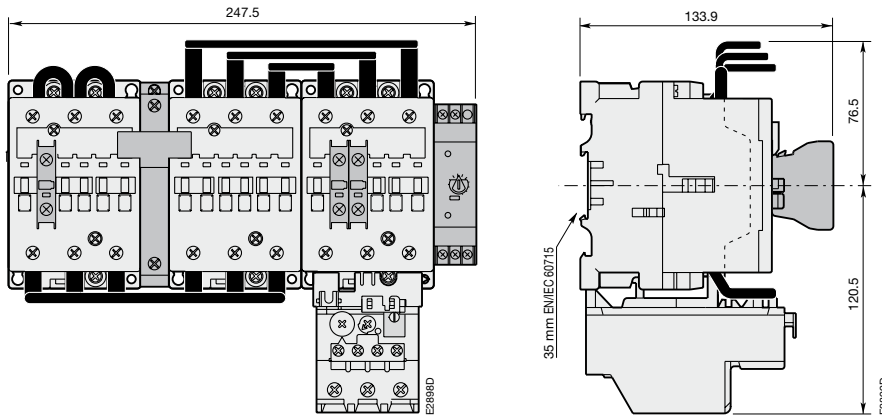

Montage : Etoile KM2, Triangle KM3, Ligne KM1 : A50 - A75 - A75

+ dispositif de verrouillage VE 5-2 + jeu de connexions BED 75 + relais thermique TA 75 DU + temporisateur électronique TE5S

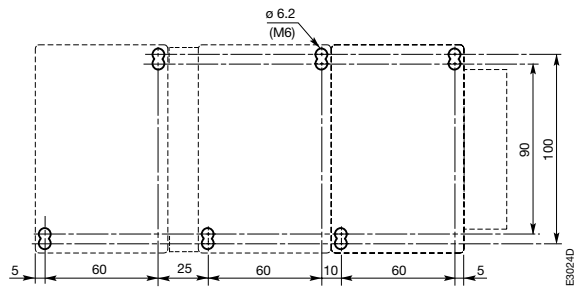

Montage : Etoile KM2, Triangle KM3, Ligne KM1 : A50 - A75 - A75

Plan de perçage

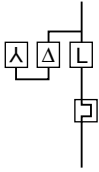

# Démarrateurs étoile-triangle protection par relais thermique

## Montage Etoile, Triangle, Ligne

Dimensions (en mm)

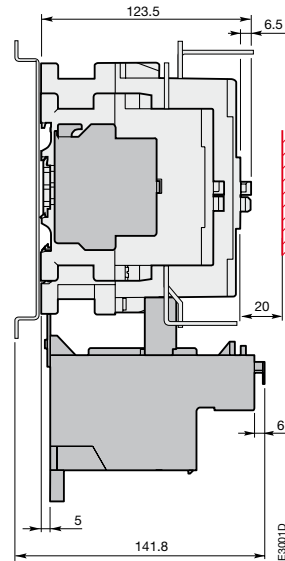
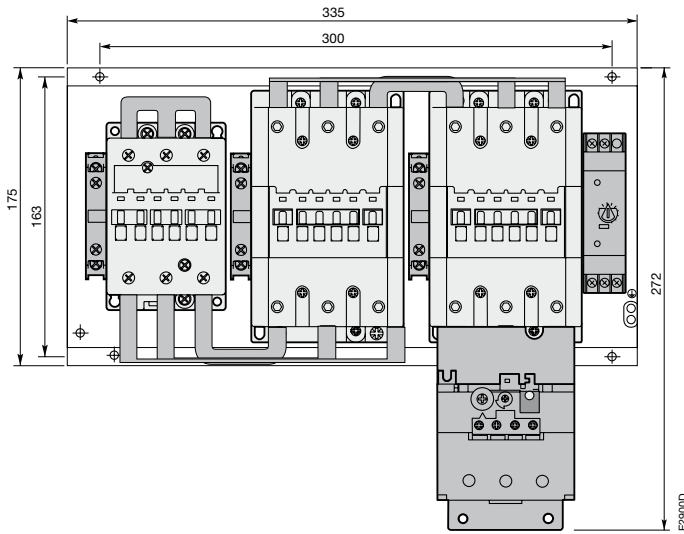

**Montage : Etoile KM2, Triangle KM3, Ligne KM1 : A75 - A95 - A95  
sans dispositif de verrouillage VE5-2 + jeu de connexions BED 95 + relais thermique TA 110 DU + temporisateur électronique TE5S**

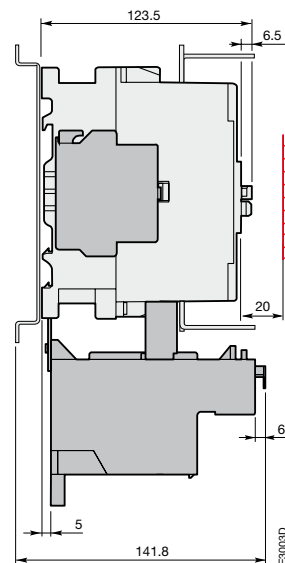
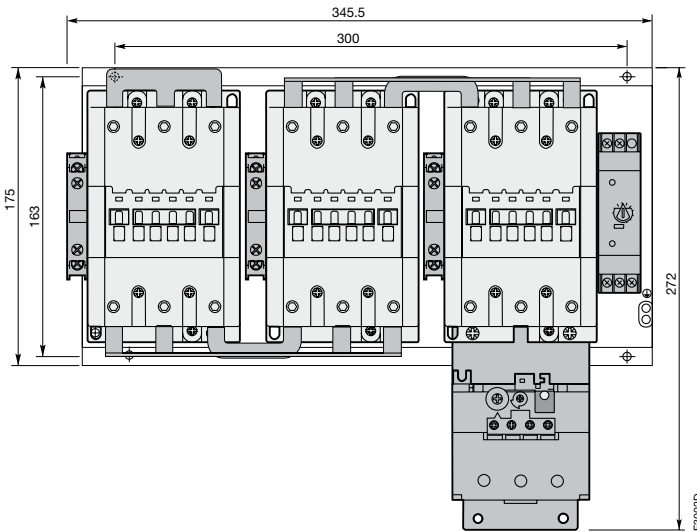

**Montage : Etoile KM2, Triangle KM3, Ligne KM1 : A95 - A110 - A110  
sans dispositif de verrouillage VE5-2 + jeu de connexions BED 110 + relais thermique TA 110 DU + temporisateur électronique TE5S**

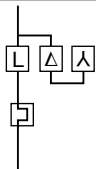

# Démarrateurs étoile-triangle protection par relais thermique

Montage Ligne, Etoile, Triangle

Dimensions (en mm)

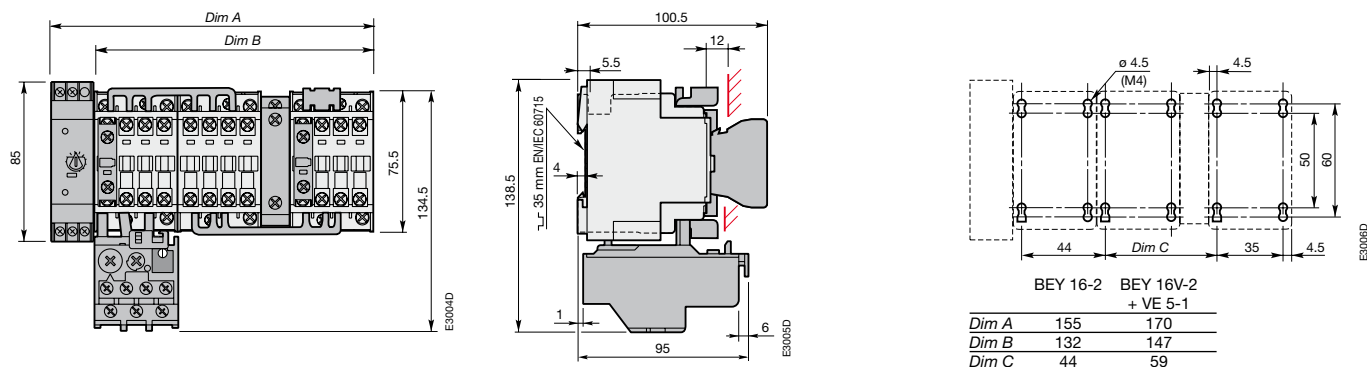

Montage : Ligne KM1, Triangle KM3, Etoile KM2 : 3 x A9 ou A12 - A12 - A9 ou A16 - A16 - A12

avec ou sans dispositif de verrouillage VE 5-1 + jeu de connexions BEY 16..-2 + relais thermique TA 25 DU + temporisateur électronique TE5S

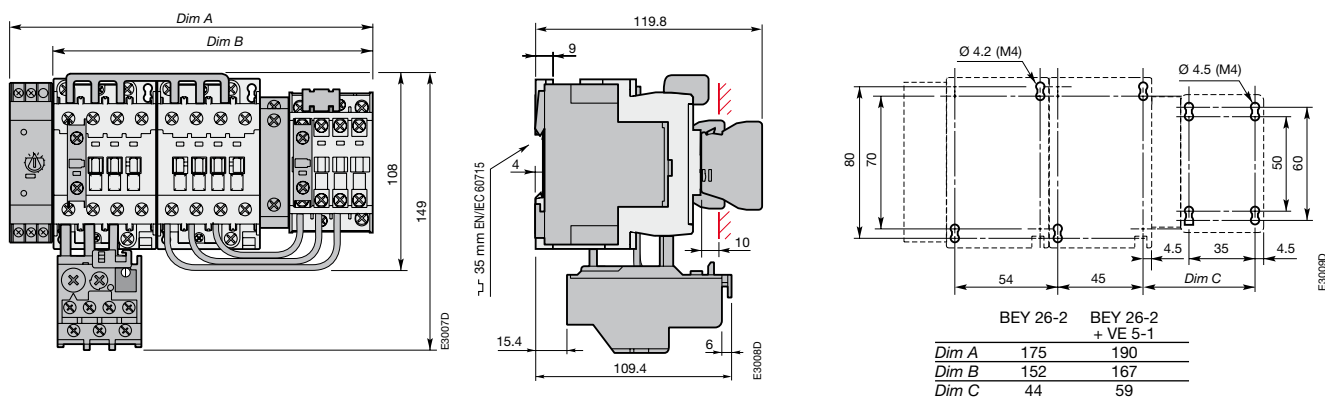

Montage : Ligne KM1, Triangle KM3, Etoile KM2 : A26 - A26 - A16

avec ou sans dispositif de verrouillage VE 5-1 + jeu de connexions BEY 26-2 + relais thermique TA 25 DU + temporisateur électronique TE5S

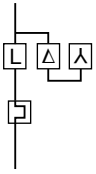

# Démarrateurs étoile-triangle protection par relais thermique

## Montage Ligne, Triangle, Etoile

Dimensions (en mm)

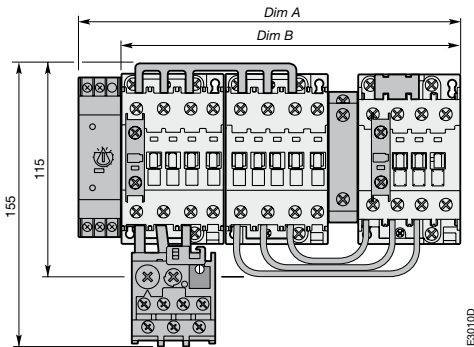

E3010D

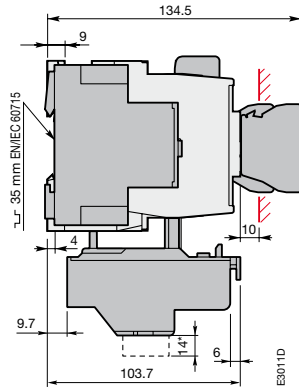

E3011D

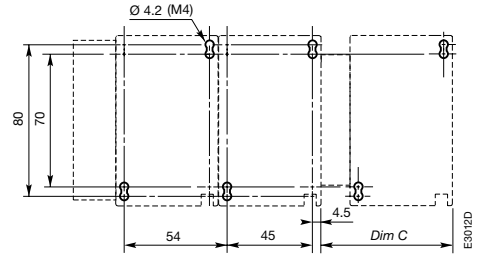

E3012D

	BEY 40-2	BEY 40-2 + VE 5-1
Dim A	185	200
Dim B	162	177
Dim C	54	69

**Montage : Ligne KM1, Triangle KM3, Etoile KM2 : A30 - A30 - A26**

avec ou sans bloc de verrouillage VE 5-1 + jeu de connexions BEY 40-2 + relais thermique TA 25 DU + temporisateur électronique TE55

\* TA 25 DU 32 seulement

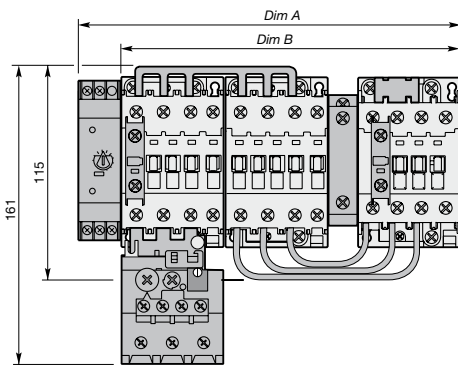

E3013D

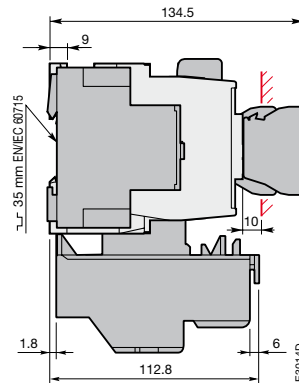

E3014D

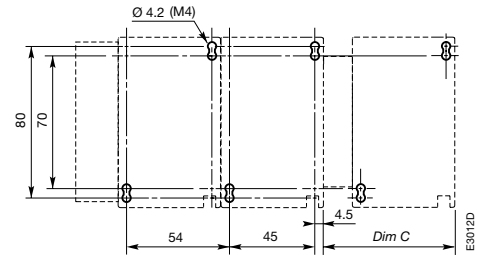

E3012D

	BEY 40-2	BEY 40-2 + VE 5-1
Dim A	185	200
Dim B	162	177
Dim C	54	69

**Montage : Ligne KM1, Triangle KM3, Etoile KM2 : A40 - A40 - A26**

avec ou sans bloc de verrouillage VE 5-1 + jeu de connexions BEY 40-2 + relais thermique TA 42 DU + temporisateur électronique TE55

# Principaux accessoires

## Références de commande



CAL 5-11

CA 5-10



TE5S



VE 5-1



LK 75-F



LD 16



LW..

### Blocs contacts auxiliaires

Montage	Pour contacteurs	Contact	Type	Numéro d'identification	Vente par pièce	Masse kg
Frontal	A 9...A 110	1 -	CA 5-10	1SBN 010 010 R1010	10	0.014
		- 1	CA 5-01	1SBN 010 010 R1001	10	0.014
Latéral	A 9...A 75	1 1	CAL 5-11	1SBN 010 020 R1011	2	0.050
	A 95...A 110	1 1	CAL 18-11	1SFN 010 720 R1011	2	0.050

### Temporisateurs électroniques pour démarreurs étoile-triangle (temps de passage 50 ms)

Montage	Plage de réglage	Tension de commande	Type	Numéro d'identification	Vente par pièce	Masse kg
Indépendant	Directe 0.8...8 s ou 6...60 s	24 a.c. / d.c.	TE5S-24	1SBN 020 010 R1001	1	0.080
		110 ... 120 a.c.	TE5S-120	1SBN 020 010 R1002	1	0.080
		220 ... 240 a.c.	TE5S-240	1SBN 020 010 R1003	1	0.080
		380 ... 440 a.c.	TE5S-440	1SBN 020 010 R1004	1	0.080

### Dispositifs de verrouillage pour deux contacteurs montés horizontalement

Caractéristiques	Pour combinaison de contacteurs :	Contact	Type	Numéro d'identification	Vente par pièce	Masse kg
Méca. / élec.	A 9...A 40 A 9...A 40	- 2	VE 5-1	1SBN 030 110 R1000	1	0.076
	A 30...A 40 A 50...A 75 A 50...A 110 A 50...A 110	- 2	VE 5-2	1SBN 030 210 R1000	1	0.146
Mécanique	A 9...A 40 A 9...A 40	- -	VM 5-1	1SBN 030 100 R1000	1	0.066

### LK.. Bornes pour prises fils fin

Raccordement	Type	Numéro d'identification	Vente par pièce	Masse kg
Droite et gauche sur A 45 ... A 75	LK 75-L	1SBN 073 552 R1003	2	0.006
De face sur A 45 ... A 75	LK 75-F	1SBN 073 552 R1002	2	0.006
Droite et gauche sur A 95 ... A 110	LK 110	1SFN 074 352 R1000	2	0.010

### Borniers supplémentaires LD..

Pour contacteurs	Type	Numéro d'identification	Vente par pièce	Masse kg
A 9 ... A 16	LD 16	1SBN 071 408 R1000	2	0.030
A 26	LD 26	1SBN 072 408 R1000	2	0.040
A 30 ... A 40	LD 40	1SBN 072 808 R1000	1	0.075
A 45 ... A 75	LD 75	1SBN 073 508 R1000	1	0.115
A 95 ... A 110	LD 110	1SFN 074 308 R1000	1	0.150

Note : Les jeux de connections BEY, BED, BER et BEM ne peuvent pas être utilisés avec les borniers supplémentaires LD..

### Pièces d'élargissement de bornes LW..

Pour contacteurs	Dimensions trou Ø mm	barre mm	Type	Numéro d'identification	Vente par jeu	Masse kg
A 95, A 110	6.5	15 x 3	LW 110	1SFN 074 307 R1000	1	0.100

Pour les autres accessoires, voir le catalogue principal "Contacteurs".

# Pièces de connexions, jeux de connexions et platines de montage pour démarreurs directs et démarreurs inverseurs

## Références de commande

### Pièces de connexions

Pour contacteurs	Pour disjoncteur-moteurs	Type	Numéro d'identification	Vente par pièce	Masse kg 1 pièce
A 9, A 12, A 16	MS 116	BEA 16/116	1SBN 081 406 R1000	10	0.020
A 26	MS 116	BEA 26/116	1SBN 082 406 R1000	10	0.024
A 9, A 12, A 16	MS 325	BEA 16/325	1SBN 081 406 R1001	10	0.031
A 26	MS 325	BEA 26/325	1SBN 082 406 R1001	10	0.031
A 30, A 40	MS 450	BEA 40/450	1SBN 083 206 R1000	1	0.061
A 50	MS 450	BEA 50/450	1SBN 083 506 R1000	1	0.062
A 50, A 63, A 75	MS 495	BEA 75/495	1SBN 084 106 R1000	1	0.120
A 95, A 110	MS 495	BEA 110/495	1SBN 084 506 R1000	1	0.124

### Pièces de connexions

I (A)	Pour disjoncteur-moteurs	Type	Numéro d'identification	Vente par pièce	Masse kg 1 pièce
25 A	MS 325	BSA 325	FPTN 472 772 R0001	1	0.009

### Platines de montage

Pour contacteurs	Pour disjoncteur-moteurs	Type	Numéro d'identification	Vente par pièce	Masse kg 1 pièce
1 x A 26	MS 116 MS 325	PM 26-13	1SBN 092 406 R1000	2	0.160
2 x A 9 ... A 26	MS 116 MS 325	PM 26-23	1SBN 091 407 R1000	1	0.330

### Jeux de connexions pour contacteurs inverseurs

#### Description

BER 16V, BER 16, BER 40V, BER 40 – barres de cuivre massif isolées, 1 amont et 1 aval  
BEM 75-30 ... BEM 110-30 – barres de cuivre massif isolées, 3 amont et 3 aval

Note : Pour les jeux de connexions BER, tension assignée d'isolement  $U_i = 690$  V.

#### Pour démarreurs inverseurs avec dispositif de verrouillage

Montage sur contacteurs tripolaires	Verrouillage type	Type	Numéro d'identification	Vente par pièce	Masse kg 1 pièce
2 x A 9 ... A 16	VM / VE 5-1	BER 16V	1SBN 081 411 R1000	1	0.045
2 x A 26	VM / VE 5-1	BER 40V	1SBN 082 411 R1000	1	0.085
2 x A 30, A 40					
2 x A 50 ... A 75	VE 5-2	BEM 75-30	1SBN 083 501 R1000	1	0.243
2 x A 95 ... A 110	VE 5-2	BEM 110-30	1SBN 084 301 R1000	1	0.450

Note : Les connexions fournies pour les contacteurs A.. peuvent être utilisées avec les types AF, AL, AL..Z, TAL, AE et TAE.

#### Pour démarreurs inverseurs sans dispositif de verrouillage

Montage sur contacteurs tripolaires	Type	Numéro d'identification	Vente par pièce	Masse kg 1 pièce
2 x A 9 ... A 16	BER 16	1SBN 081 411 R1001	1	0.040
2 x A 26	BER 40	1SBN 082 411 R1001	1	0.080
2 x A 30, A 40				

Note : Les connexions fournies pour les contacteurs A.. peuvent être utilisées avec les types AL, AL..Z et TAL.



BEA 16/116



BEA 40/450



PM 26-13

PM 26-23

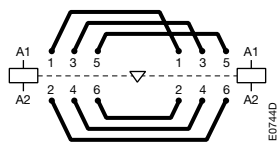

Jeux de connexions BER et BEM

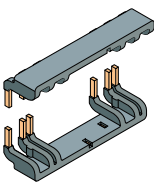

BER 16V

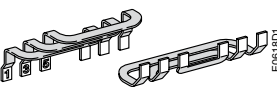

BEM 75-30

# Jeux de connexions pour les démarreurs étoile-triangle

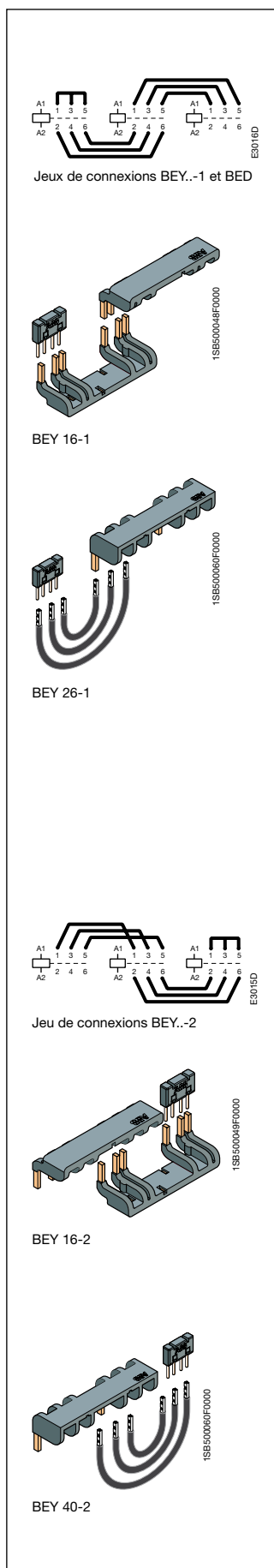

## Description

- BEY 16..-1** – barres de cuivre massif, isolées  
**BEY 26-1, BEY 40-1** – barres de cuivre massif isolées et fils de cuivre souples isolés.  
**BED 50., BED 75., BED 95, BED 110** – barres de cuivre massif, isolées.

Ces jeux de connexions sont conçus pour les démarreurs étoile-triangle dont les contacteurs sont assemblés selon une configuration **Etoile-Triangle-Ligne**. Ils se composent de :

- Contacteur Etoile : Point étoile en amont
- Contacteur Etoile / contacteur Triangle : Connexions aval en parallèle
- Contacteur Triangle / contacteur Ligne : Connexions amont en parallèle.

Les jeux de connexions **BEY 16-1, BED 50-1 et BED 75-1** sont conçus pour les contacteurs étoile et triangle **sans verrouillage mécanique** (montage jointif côte à côte). Pour les contacteurs étoile et triangle **interverrouillés mécaniquement**, utiliser les connexions **BEY 16V-1, BED 50 et BED 75**.

Les **BEY 26-1, BEY 40-1, BED 95 et BED 110** sont conçus pour contacteurs étoile et triangle **avec ou sans dispositif de verrouillage**.

Note : Pour les jeux de connexions BEY..., tension assignée d'isolement  $U_i = 690$  V

## Références de commande

Pour contacteurs			Verrouillage type	Type	Numéro d'identification	Vente par pièce	Masse kg
Etoile	Triangle	Ligne					
A 9	A 9	A 9	–	BEY 16-1	1SBN 081 413 R1000	1	0.040
A 9	A 12	A 12	VE 5-1	BEY 16V-1	1SBN 081 413 R1001	1	0.045
A 12	A 16	A 16	–	BEY 26-1	1SBN 082 413 R1000	1	0.060
A 16	A 26	A 26	VE 5-1	BEY 26-1	1SBN 082 413 R1000	1	0.060
A 26	A 30	A 30	–	BEY 40-1	1SBN 082 813 R1000	1	0.060
A 26	A 40	A 40	VE 5-1	BEY 40-1	1SBN 082 813 R1000	1	0.060
A 30	A 50	A 50	–	BED 50-1	1SBN 083 503 R1001	1	0.180
A 40	A 63	A 63	VE 5-2	BED 50	1SBN 083 503 R1000	1	0.280
A 50	A 75	A 75	–	BED 75-1	1SBN 084 103 R1001	1	0.180
A 50	A 75	A 75	VE 5-2	BED 75	1SBN 084 103 R1000	1	0.250
A 75	A 95	A 95	–	BED 95	1SFN 084 303 R1000	1	0.400
A 75	A 95	A 95	VE 5-2	BED 95	1SFN 084 303 R1000	1	0.400
A 95	A 110	A 110	–	BED 110	1SFN 084 503 R1000	1	0.500
A 95	A 110	A 110	VE 5-2	BED 110	1SFN 084 503 R1000	1	0.500

Note : Les connexions prévues pour les contacteurs A.. peuvent être utilisées pour les types AL, AL..Z, AE et TAE.

## Variante pour démarreur étoile-triangle 7.5 kW à 37 kW - 400 V

- BEY 16..-2** – barres de cuivre massif, isolées.  
**BEY 26-2, BEY 40-2** – barres de cuivre massif isolées et fils de cuivre souples isolés

Ces jeux de connexion sont conçus pour les démarreurs étoile-triangle dont les contacteurs sont assemblés selon une configuration **Ligne-Etoile-Triangle**. Ils se composent de :

- Contacteur Ligne / contacteur Triangle : Connexion phase à phase en amont
- Contacteur Triangle / contacteur Etoile : Connexion aval en parallèle
- Contacteur Etoile : Point étoile en amont

Le jeu de connexion **BEY 16-2** est conçu pour les contacteurs étoile et triangle **sans verrouillage mécanique** (montage jointif côte à côte) Pour les contacteurs étoile et triangle **verrouillés mécaniquement**, utiliser le type **BEY 16V-2**.

Les **BEY 26-2 et BEY 40-2** sont conçus pour les contacteurs étoile et triangle **avec ou sans dispositif de verrouillage** (montage jointif côte à côte)

Note : Pour les jeux de connexions BEY..., tension assignée d'isolement  $U_i = 690$  V

## Références de commande

Pour contacteurs			Verrouillage Type	Type	Numéro d'identification	Vente par pièce	Masse kg
Ligne	Triangle	Etoile					
A 9	A 9	A 9	–	BEY 16-2	1SBN 081 413 R2000	1	0.040
A 12	A 12	A 9	–	BEY 16V-2	1SBN 081 413 R2001	1	0.045
A 16	A 16	A 12	VE 5-1	BEY 16V-2	1SBN 081 413 R2001	1	0.045
A 26	A 26	A 16	–	BEY 26-2	1SBN 082 413 R2000	1	0.060
A 26	A 26	A 16	VE 5-1	BEY 26-2	1SBN 082 413 R2000	1	0.060
A 30	A 30	A 26	–	BEY 40-2	1SBN 082 813 R2000	1	0.060
A 40	A 40	A 26	VE 5-1	BEY 40-2	1SBN 082 813 R2000	1	0.060

Note : Les connexions prévues pour les contacteurs A.. peuvent être utilisées pour les types AL, AL..Z.





# motralec

4 rue Lavoisier . ZA Lavoisier . 95223 HERBLAY CEDEX

Tel. : 01.39.97.65.10 / Fax. : 01.39.97.68.48

Demande de prix / e-mail : [service-commercial@motralec.com](mailto:service-commercial@motralec.com)

[www.motralec.com](http://www.motralec.com)



Dans un souci permanent d'amélioration, ABB se réserve le droit de modifier sans préavis les caractéristiques des appareils décrits dans ce document. Les informations n'ont pas de caractère contractuel. Pour précision, veuillez prendre contact avec la société ABB commercialisant ces appareils dans votre pays.

1SBC101001C0302  
Printed in France (Y 06.2009 - Chirat)

# motralec

4 rue Lavoisier . ZA Lavoisier . 95223 HERBLAY CEDEX

Tel. : 01.39.97.65.10 / Fax. : 01.39.97.68.48

Demande de prix / e-mail : [service-commercial@motralec.com](mailto:service-commercial@motralec.com)

[www.motralec.com](http://www.motralec.com)