

## Domaines d'emploi

- Installations de chauffage
- Climatisation
- Circuits de refroidissement
- Alimentation en eau
- Eau chaude sanitaire
- Systèmes de circulation industriels

## Plage d'utilisation

### Trialine Z Bloc I

Q jusqu'à 90 m<sup>3</sup>/h, (25 l/s)  
 H jusqu'à 16 m  
 t -15 °C jusqu'à +120 °C  
 p<sub>d</sub> jusqu'à 10 bar

### Trialine Z Bloc II

1 pompe en fonctionnement  
 jusqu'à 120 m<sup>3</sup>/h, (33 l/s)  
 2 pompes en fonctionnement  
 jusqu'à 30 m  
 -15 °C jusqu'à +120 °C  
 jusqu'à 10 bar

## Liquide pompé

- Liquides purs n'attaquant pas chimiquement ou mécaniquement les matériaux de la pompe.

## Désignation

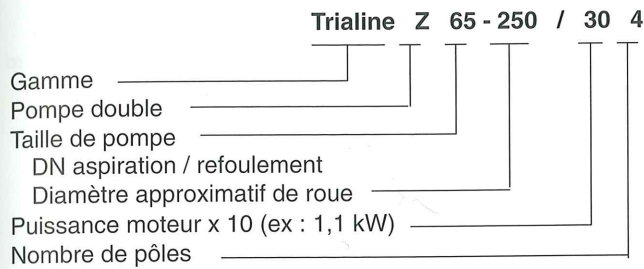

## Matériaux

	Trialine Z Bloc I	Trialine Bloc II
Volute	fonte grise EN-GJL-200	fonte grise EN-GJL-250
Couvercle de refoulement	fonte grise EN-GJL-250	fonte grise EN-GJL-250
Roue	Noryl GTX / fonte grise EN-GJL-200	fonte grise EN-GJL-250
Bague d'usure	-	fonte grise EN-GJL
Arbre	acier au chrome-nickel-molybdène 1.4404	acier de traitement C 45
Chemise d'arbre	-	acier au Cr-Ni-Mo 1.4571

## Exécution

Version double de la gamme Trialine pour fonctionnement avec une pompe de secours (clapet de commutation intégré) ou les deux pompes en parallèle pour assurer le débit de pointe.

### Trialine Bloc I

**Étanchéité au passage de l'arbre ;**  
 par garniture mécanique non refroidie en carbone/carbure de silicium (BQEGG)

### Entraînement

par moteur triphasé à rotor en court-circuit ventilé 230/400 V, IP 54, classe d'isolement F, construction IMB5, avec arbre long et bride spéciale. Avec thermistance.

### Palier

Roulements à billes à gorge profonde lubrifiés à la graisse.

### Trialine Bloc II

#### Étanchéité d'arbre

par garniture mécanique non refroidie en carbone/carbure de silicium, élastomère spécial

### Entraînement

par moteur triphasé à rotor en court-circuit ventilé, jusqu'à 2,2 kW : 230/400 V, à partir de 3 kW : 400/690 V, IP 55, classe F, avec arbre long et bride spéciale. Avec thermistance.

### Paliers

Roulements à billes à gorge profonde lubrifiés à la graisse.

# Trialine Z

Pompes doubles en exécution "en ligne".



Trialine Z Bloc I

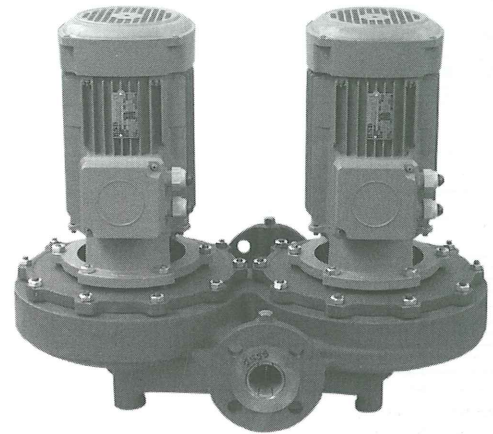

Trialine Z Bloc II

Conforme à la directive "Machine" 89/392/CEE

## Avantages

- Excellent rendement
- Montage simple
- Garniture mécanique
- Fonctionnement silencieux

## Plage de caractéristiques – 50 Hz

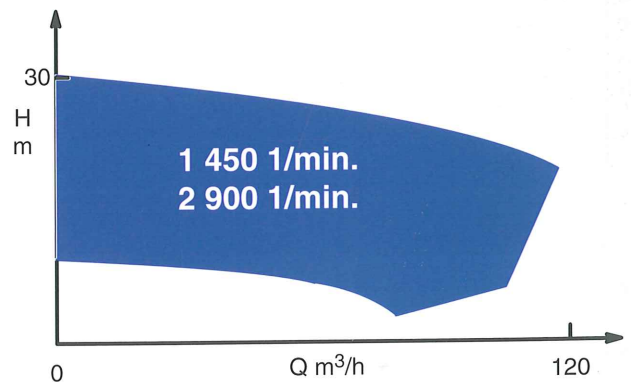



Caractéristiques hydrauliques – Bloc I et Bloc II

Trialine Z Bloc I : à partir de la page 351

Trialine Z Bloc II : à partir de la page 361

n = 2 900 1/min

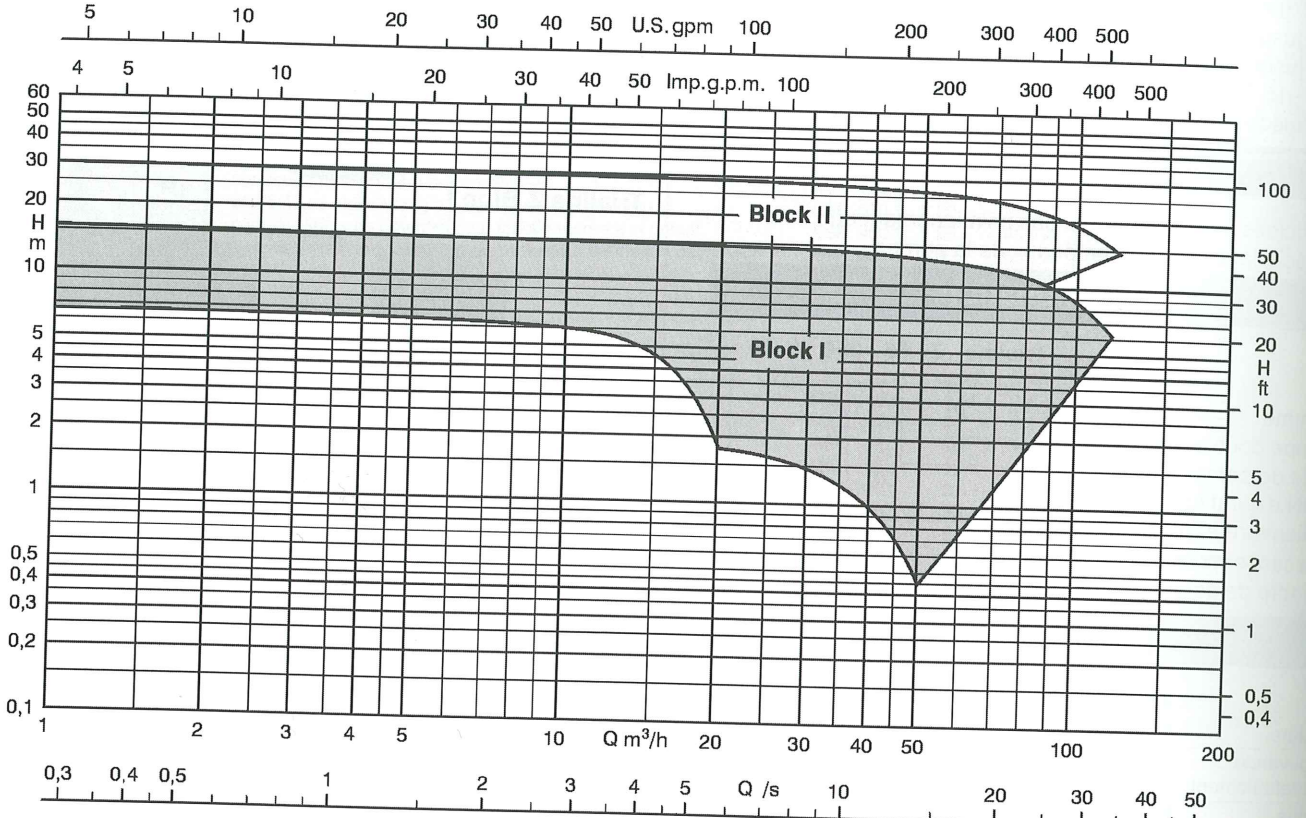

1144-715

n = 1 450 1/min

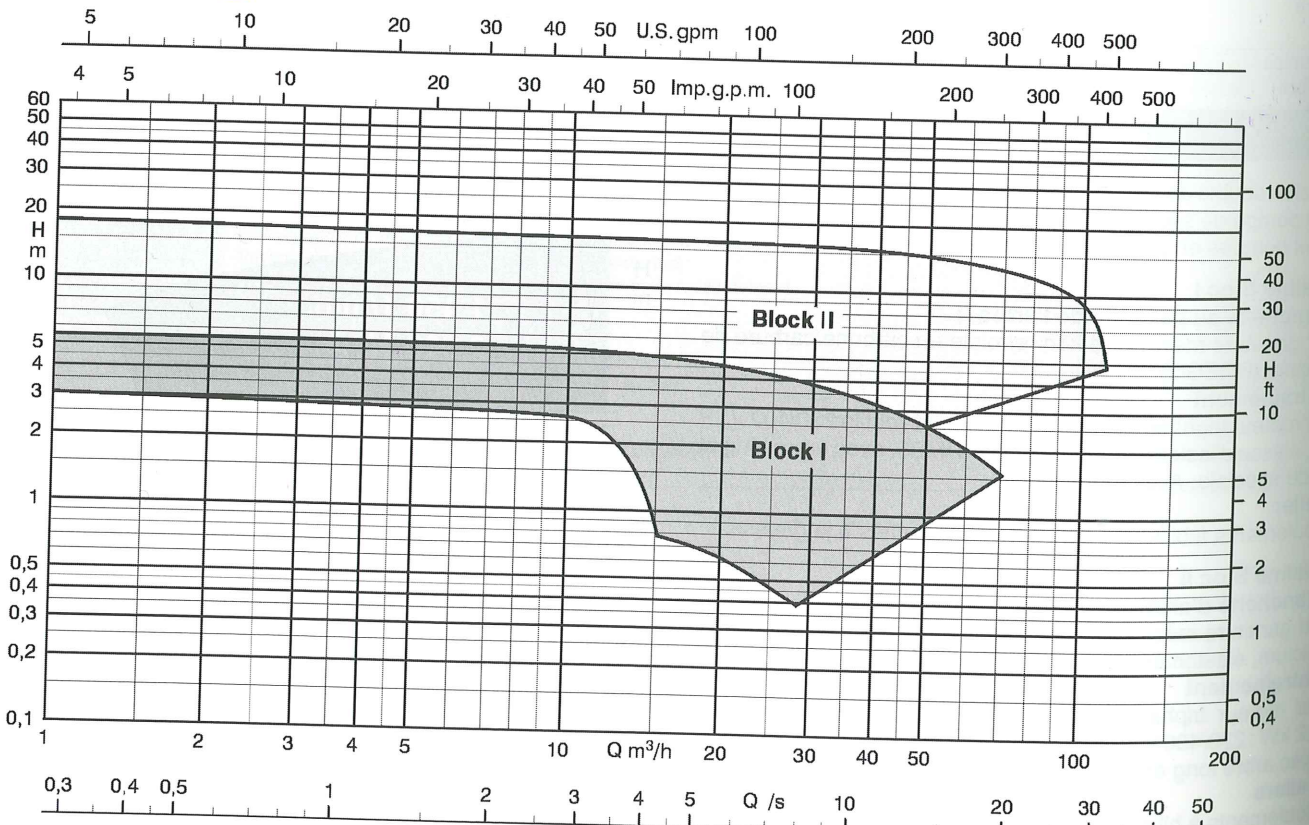

1144-714



Caractéristiques hydrauliques – Trialine Z Bloc I

n = 2 900 1/min

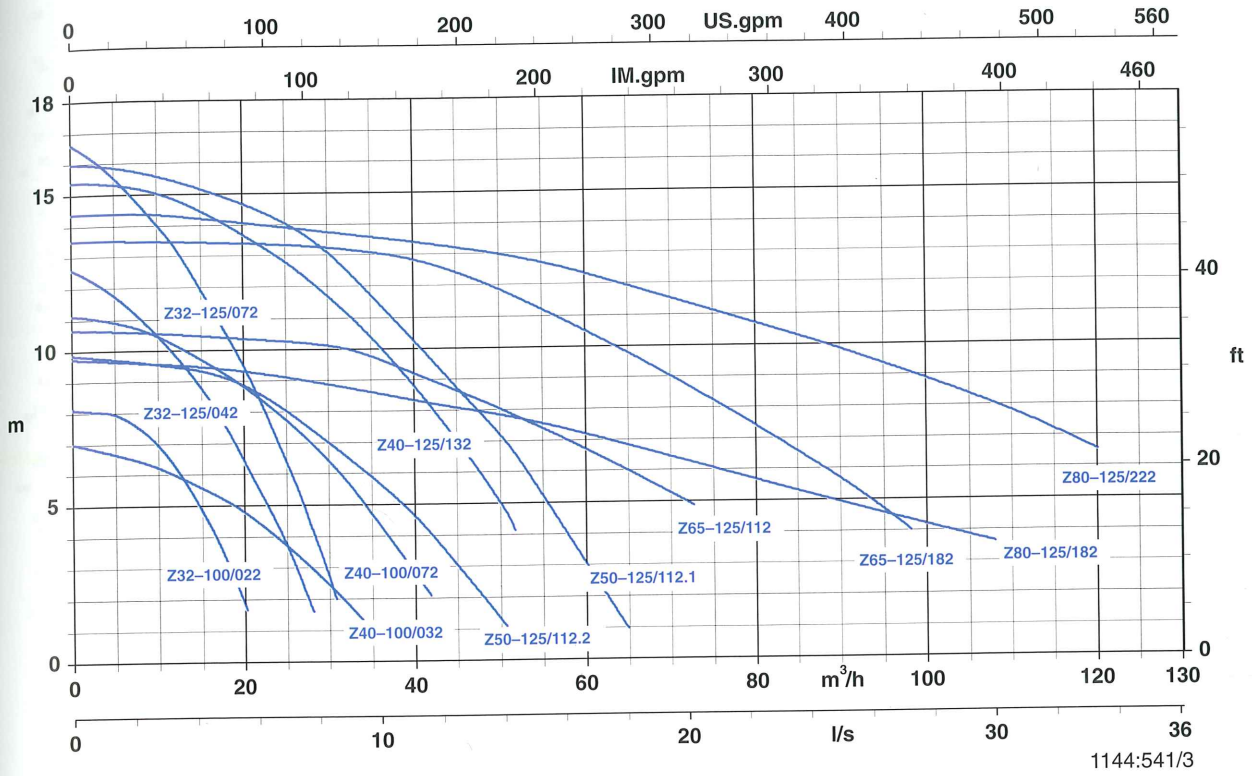

n = 1 450 1/min

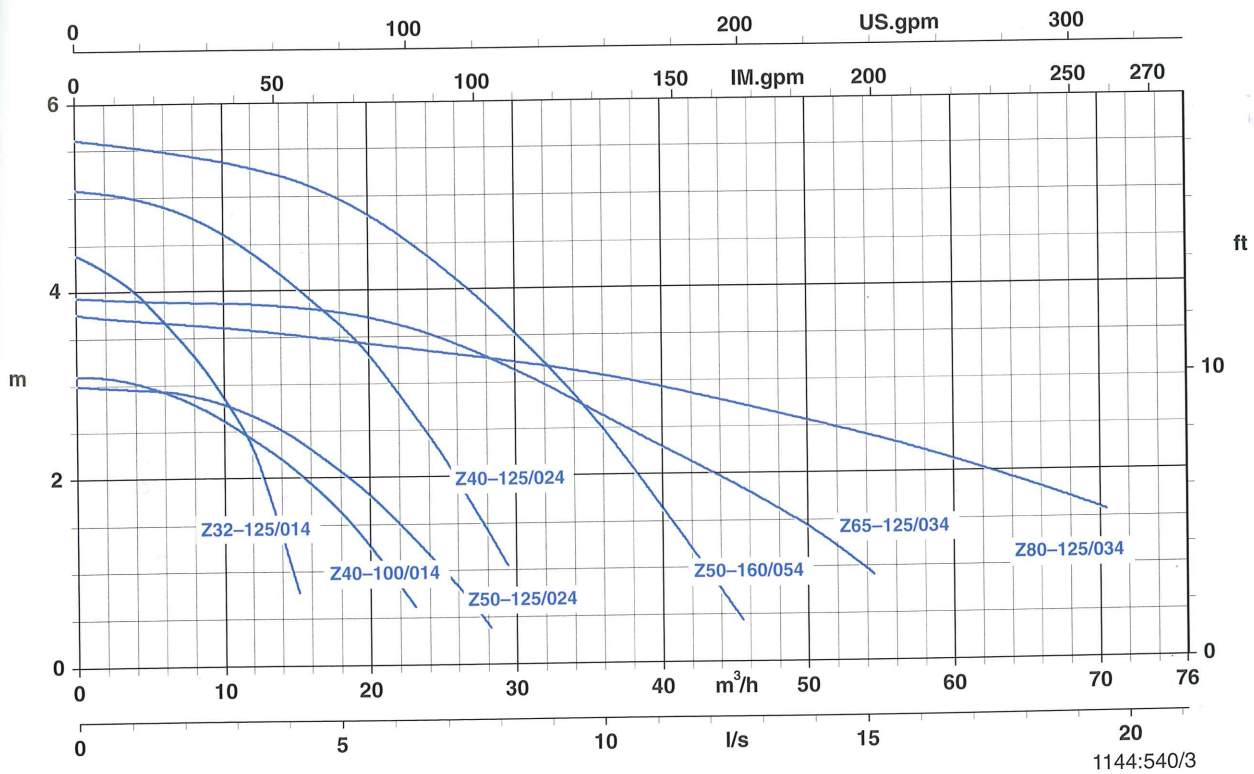



1 pompe en fonctionnement

**Trialine Z 32-100/022**

2 900 1/min.

**Trialine Z 32-125**

2 900 1/min.

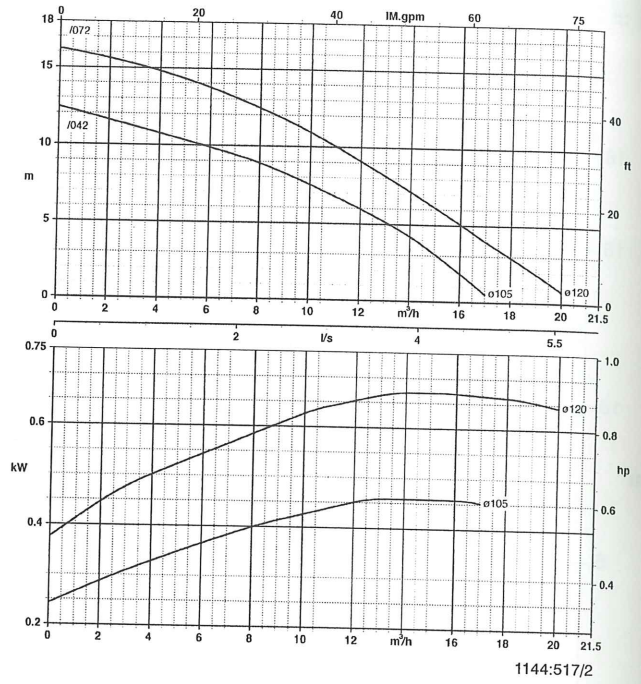
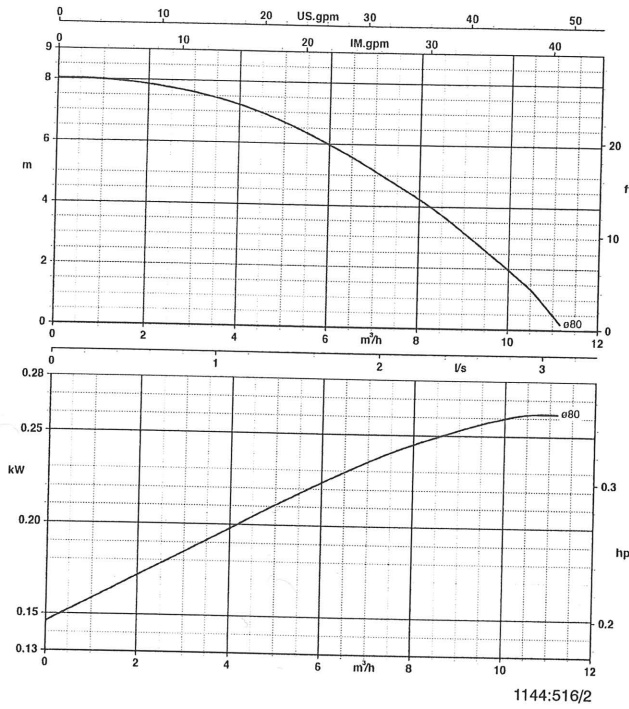

**Trialine Z 40-100**

2 900 1/min.

**Trialine Z 40-125/132**

2 900 1/min.

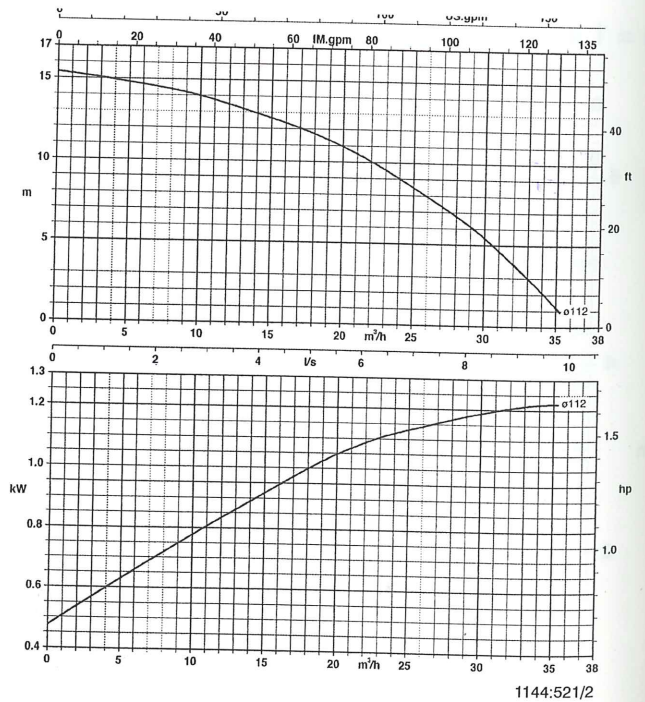
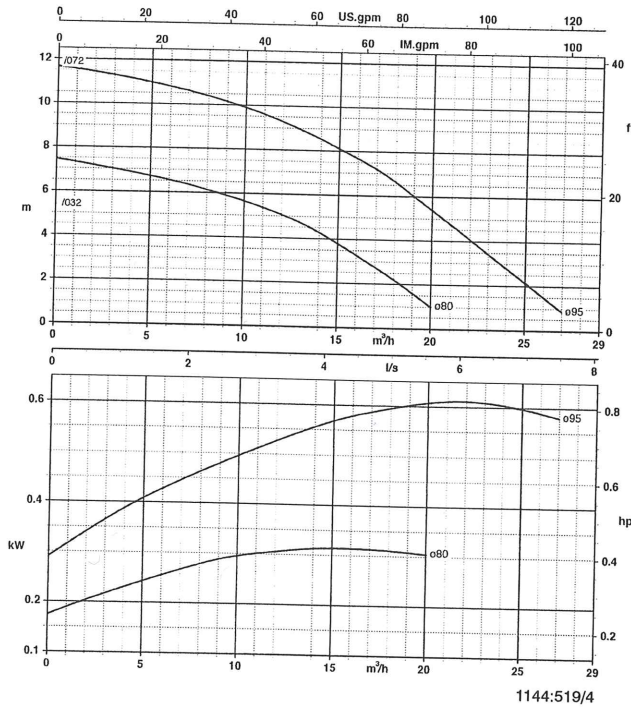

Marge de sécurité : NPSH + 0,5 m



1 pompe en fonctionnement

**Trialine Z 50-125**

2 900 1/min.

**Trialine Z 65-125**

2 900 1/min.

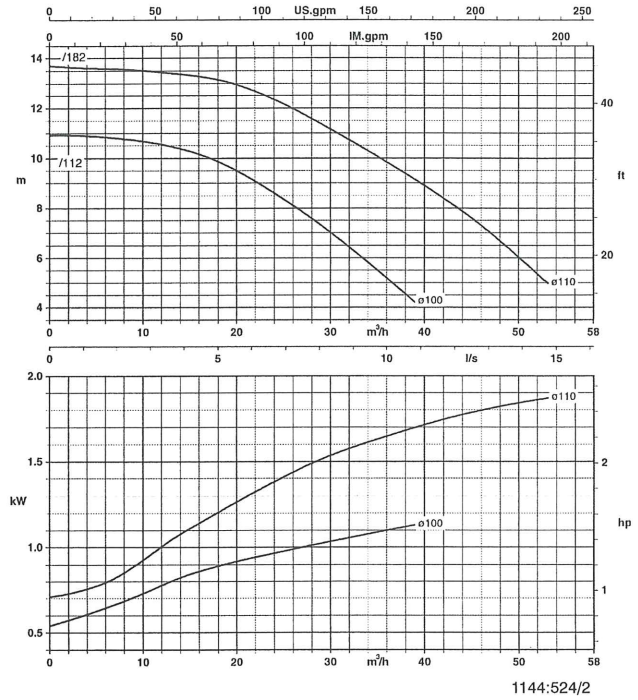
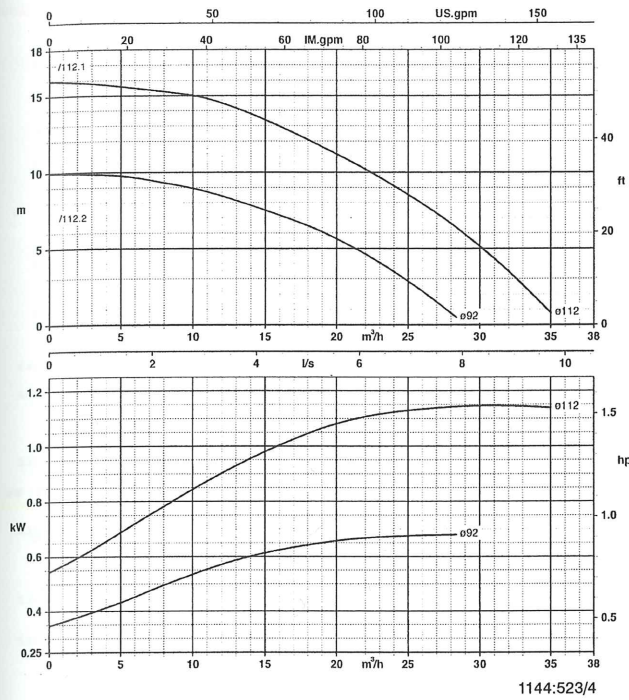

**Trialine Z 80-125**

2 900 1/min.

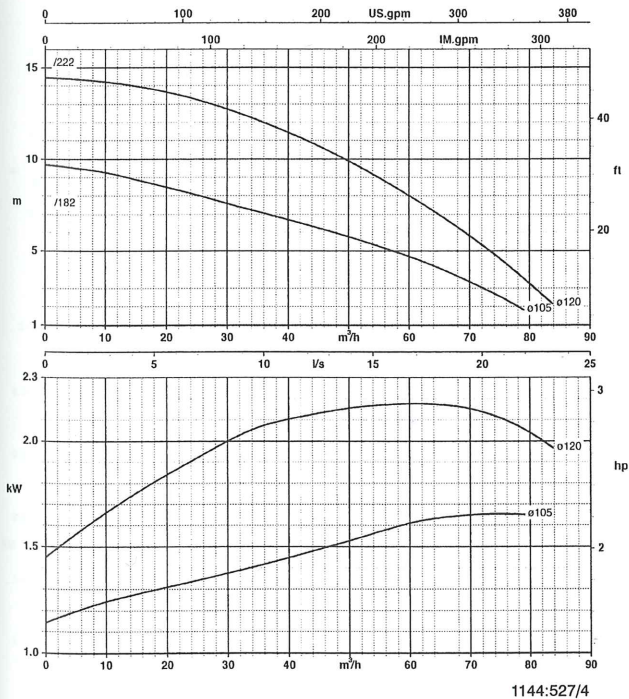

Marge de sécurité : NPSH + 0,5 m

Sous réserve de modifications.



1 pompe en fonctionnement

**Trialine Z 32-125/014**

1 450 1/min.

**Trialine Z 40-100/014**

1 450 1/min.

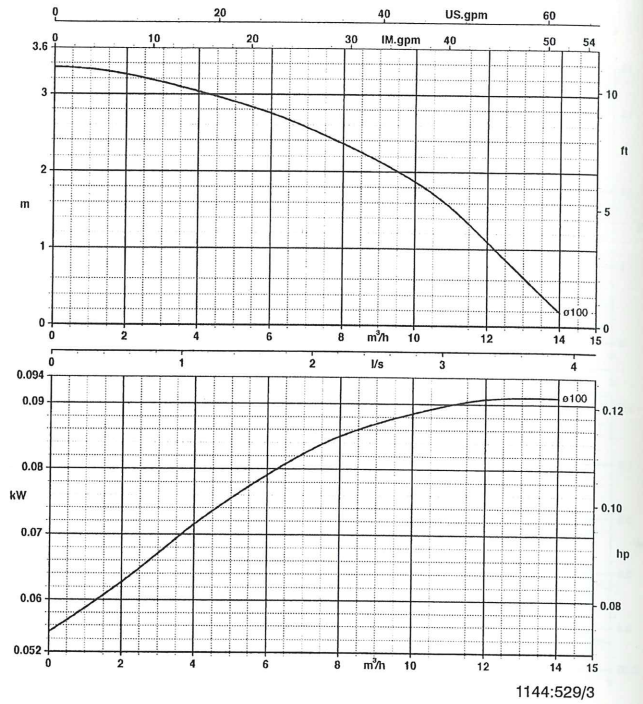
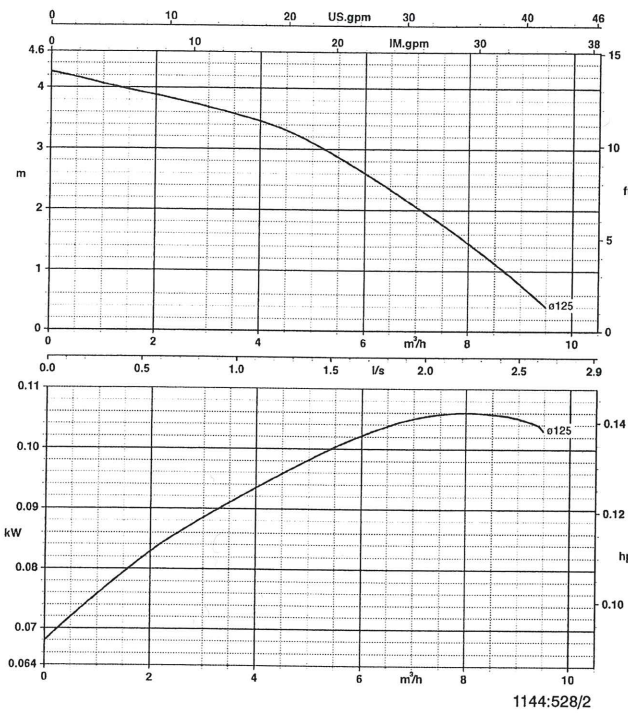

**Trialine Z 40-125/024**

1 450 1/min.

**Trialine Z 50-125/024**

1 450 1/min.

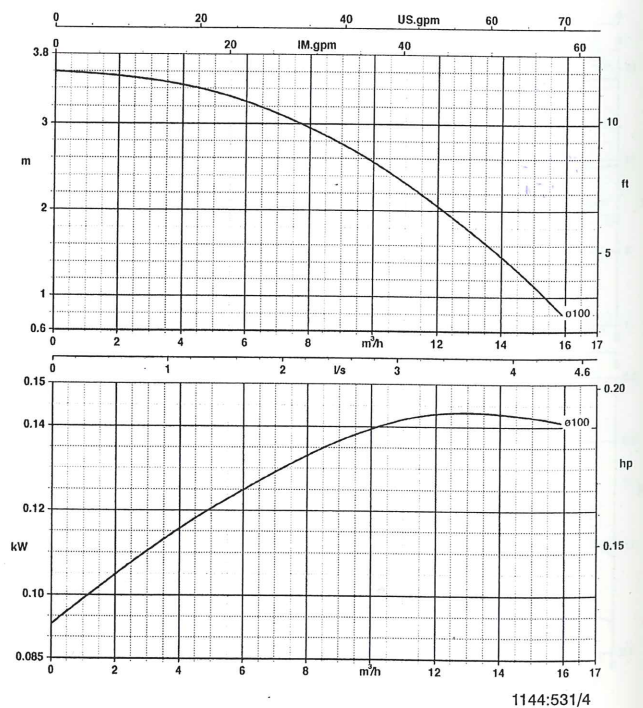
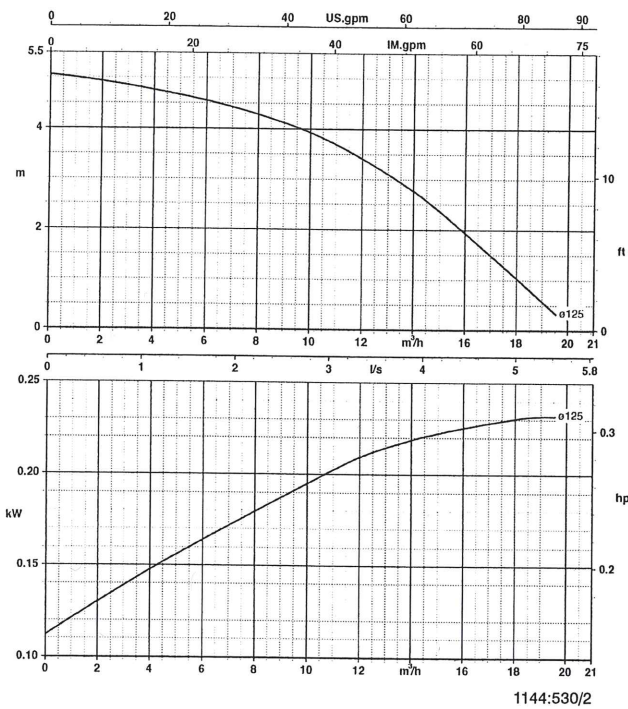

Marge de sécurité : NPSH + 0,5 m



1 pompe en fonctionnement

**Trialine Z 50-160/054**

1 450 1/min.

**Trialine Z 65-125/034**

1 450 1/min.

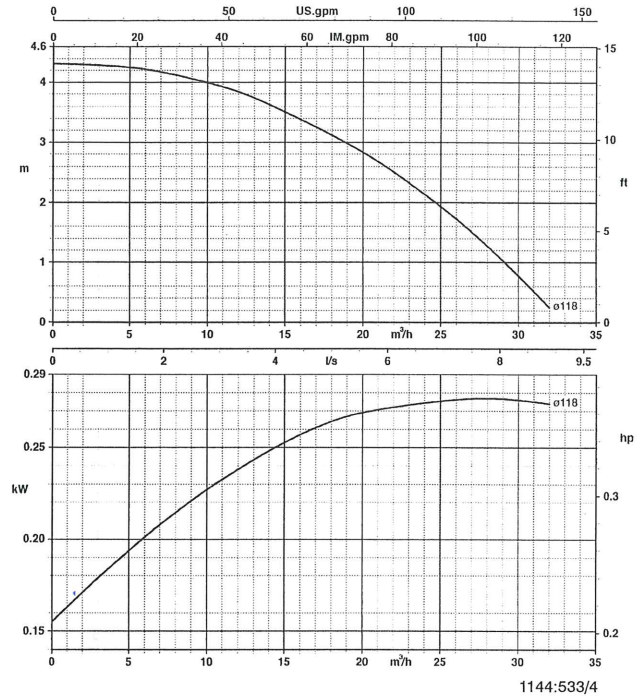
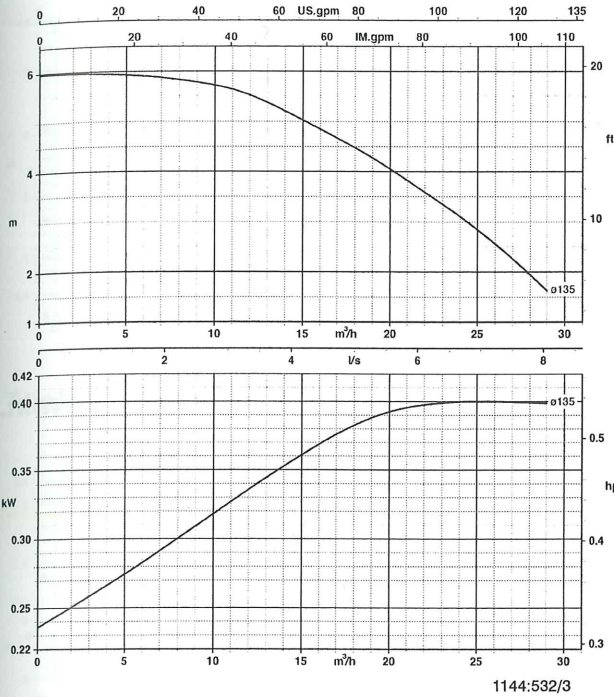

**Trialine Z 80-125/034**

1 450 1/min.

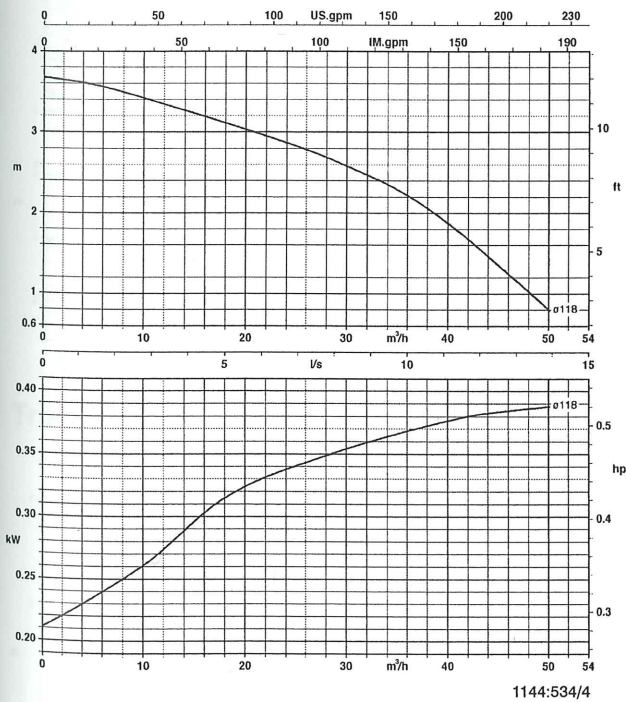

Marge de sécurité : NPSH + 0,5 m

Sous réserve de modifications.



Trialine Z Bloc I

2 pompes en parallèle

**Trialine Z 32-100/022**

2 900 1/min.

**Trialine Z 32-125**

2 900 1/min.

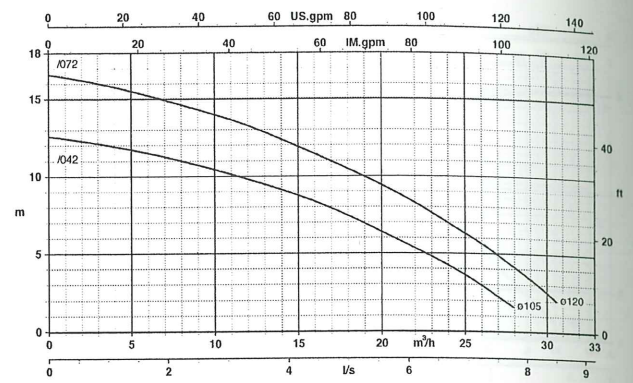
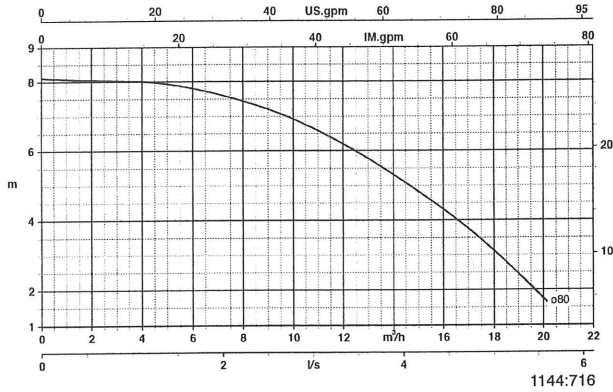

**Trialine Z 40-100**

2 900 1/min.

**Trialine Z 40-125/132**

2 900 1/min.

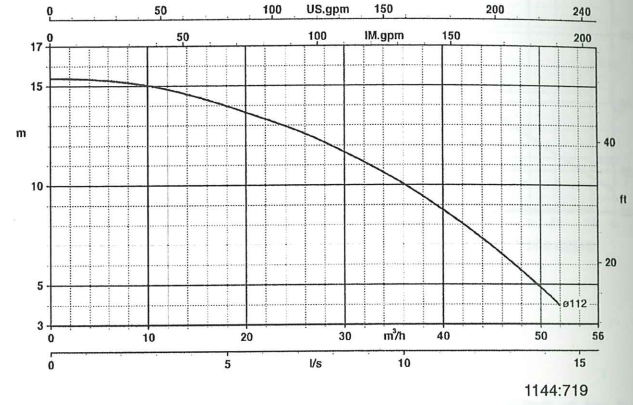
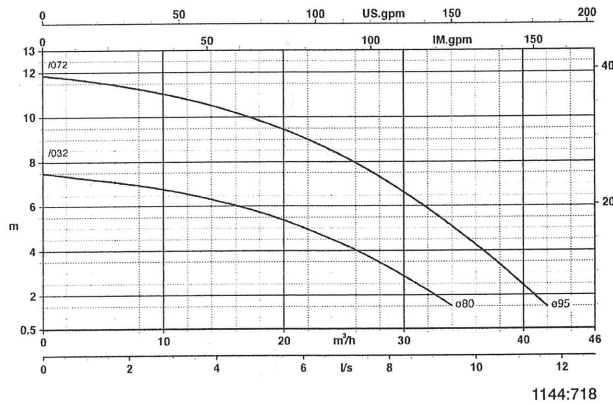

**Trialine Z 50-125**

2 900 1/min.

**Trialine Z 65-125**

2 900 1/min.

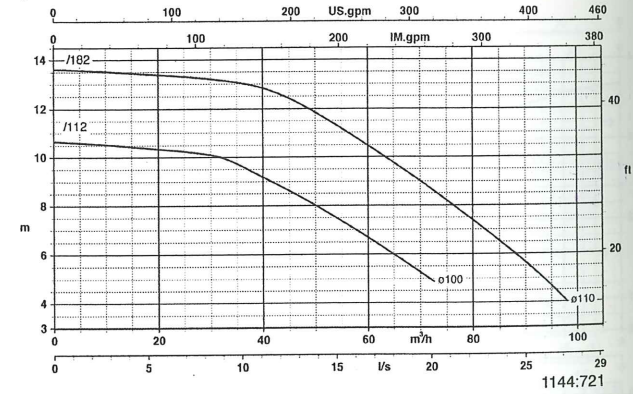
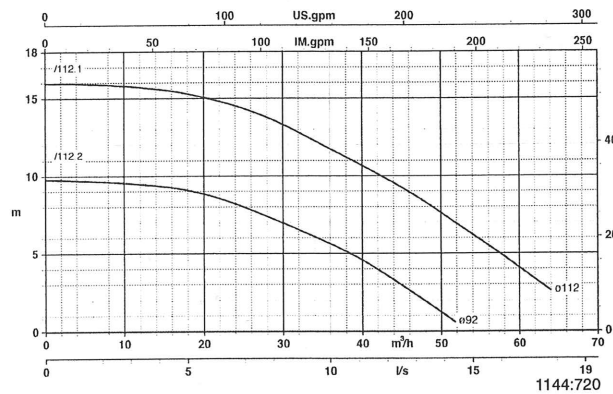

**Trialine Z 80-125**

2 900 1/min.

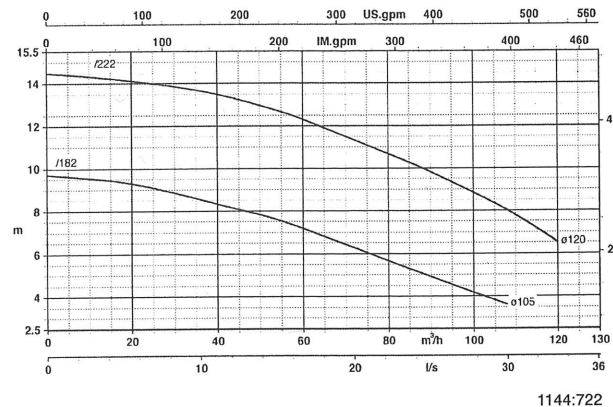

Marge de sécurité : NPSH + 0,5 m

1144:722





2 pompes en parallèle

**Trialine Z 32-125/014**

1 450 1/min.

**Trialine Z 40-100/014**

1 450 1/min.

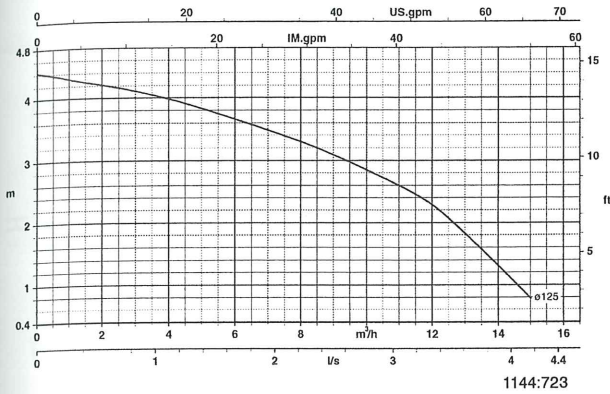

1144:723

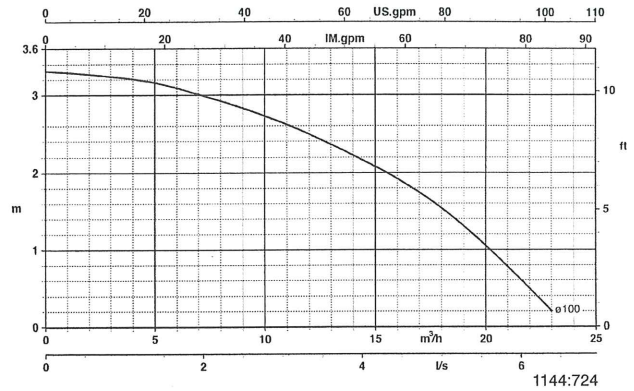

1144:724

**Trialine Z 40-125/024**

1 450 1/min.

**Trialine Z 50-125/024**

1 450 1/min.

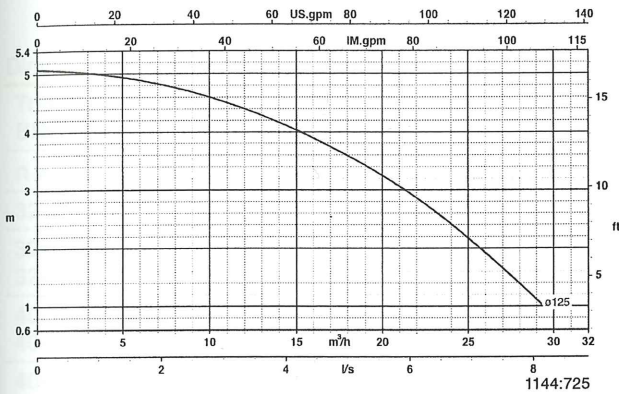

1144:725

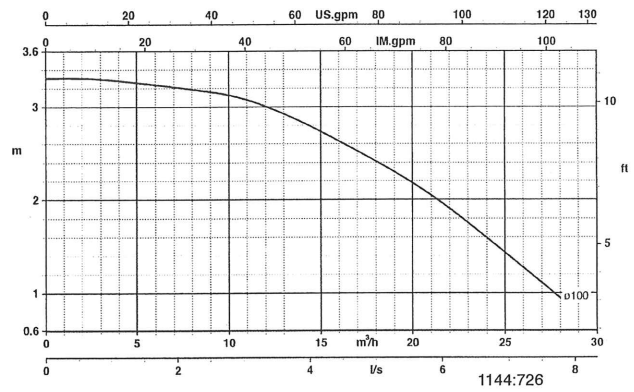

1144:726

**Trialine Z 50-160/054**

1 450 1/min.

**Trialine Z 65-125/034**

1 450 1/min.

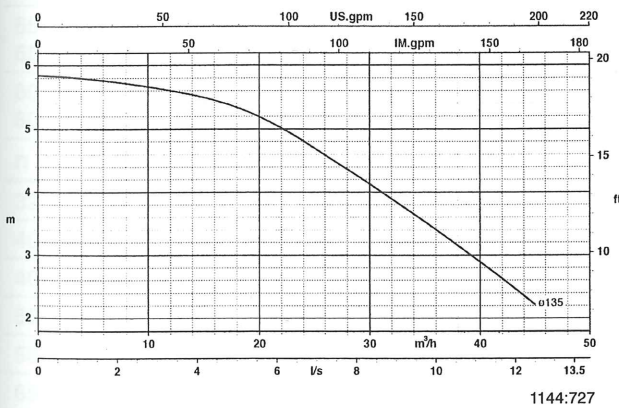

1144:727

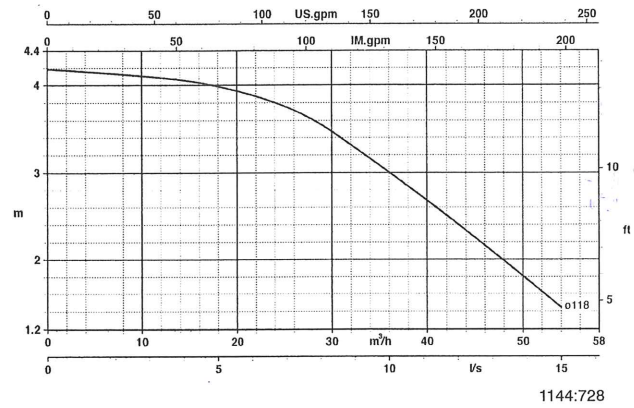

1144:728

**Trialine Z 80-125/034**

1 450 1/min.

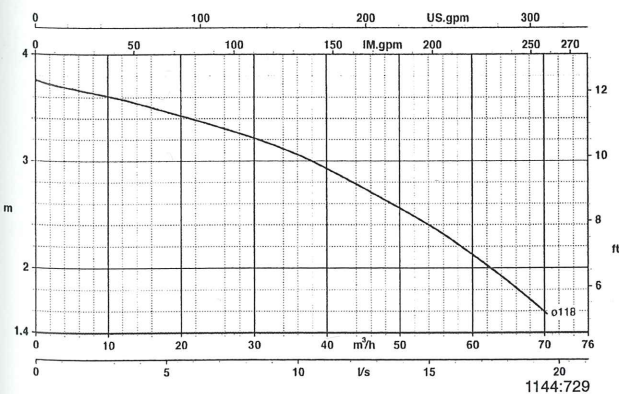

1144:729

Marge de sécurité : NPSH + 0,5 m

Sous réserve de modifications.

**Caractéristiques techniques**

**Trialine Z Bloc I**

**n = 2900 1/min**

Trialine Z	Moteur	kW	400V ≈ A <sup>1)</sup>	Poids ≈ kg	N° de code
32-100/022	71	0,25	0,8 / 1,6	26,5	29 130 269
32-125/042	71	0,45	1,1 / 2,2	27	29 130 270
32-125/072	71	0,75	1,5 / 3,0	27	29 130 271
40-100/032	71	0,37	0,8 / 1,9	28	29 130 272
40-100/072	71	0,75	1,5 / 3,1	28	29 130 273
40-125/132	71	1,30	2,7 / 4,9	39	29 130 274
50-125/112.2	80	1,10	1,9 / 3,7	50	29 130 275
50-125/112.1	80	1,10	2,8 / 5,0	50	29 130 276
65-125/112	80	1,10	2,3 / 4,6	57	29 130 277
65-125/182	80	1,80	4,4 / 8,9	68,8	29 130 278
80-125/182	80	1,80	4,4 / 9,0	75	29 130 279
80-125/222	80	2,20	6,7 / 10,0	75	29 130 280

**Trialine Z Bloc I**

**n = 1450 1/min**

32-125/014	71	0,18	0,4 / 0,9	25	29 130 281
40-100/014	71	0,18	0,4 / 1,3	31	29 130 282
40-125/024	71	0,25	0,8 / 1,5	34	29 130 283
50-125/024	71	0,25	0,8 / 1,8	41	29 130 284
50-160/054	71	0,55	1,5 / 3,3	57	29 130 285
65-125/034	71	0,37	1,1 / 2,9	49	29 130 286
80-125/034	71	0,37	1,3 / 3,0	63	29 130 287

1) 1 pompe en fonctionnement / 2 pompes en parallèle

**Encombremments – Trialine Z Bloc I**

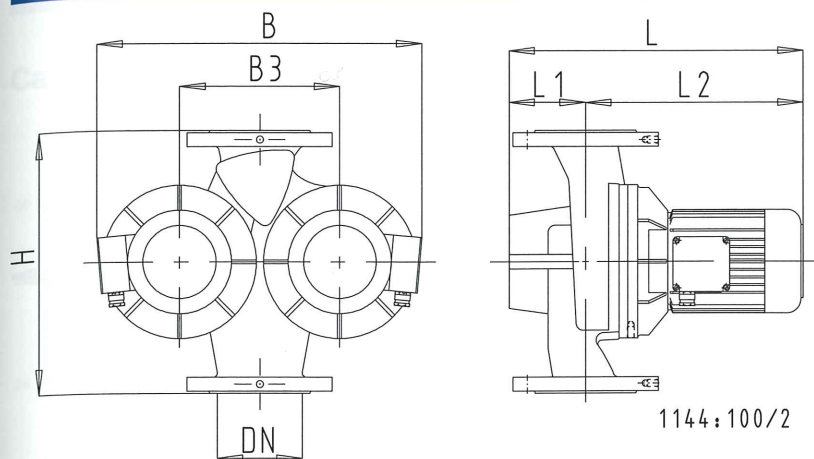

**Tailles 40, 50 et 65 :**  
Bride avec trous oblongs pour PN 6  
et PN 10/16, pression PN 10

**Taille 80 :**  
Bride avec trous pour PN 10/16

Dimensions en mm

Trialine Z Bloc I	Bride DN	Entraxe H	L	L1	L2	B	B3
<b>n = 2 900 1/min</b>							
32-100/022	32	220	325	69	256	398	200
32-125/042	32	260	327	69	258	418	220
32-125/072	32	260	327	69	258	418	220
40-100/032	40	250	341	75	266	398	200
40-100/072	40	250	341	75	266	398	200
40-125/132	40	250	364	67	297	418	220
50-125/112.2	50	280	352	70	282	428	200
50-125/112.1	50	280	352	70	282	428	200
65-125/112	65	340	383	93	290	468	240
65-125/182	65	340	406	93	313	468	240
80-125/182	80	360	418	100	318	498	270
80-125/222	80	360	418	100	318	498	270
<b>n = 1 450 1/min</b>							
32-125/014	32	260	327	69	258	418	220
40-100/014	40	250	341	75	266	398	200
40-125/024	40	250	334	67	267	418	220
50-125/024	50	280	332	75	257	398	200
50-160/054	50	340	390	122	268	460	250
65-125/034	65	340	353	93	260	450	240
80-125/034	80	360	365	100	265	480	270

Possibilités de montage – Trialine Z Bloc I

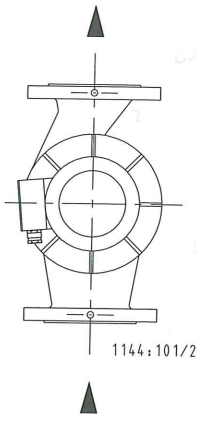

Installation horizontale, refoulement en haut

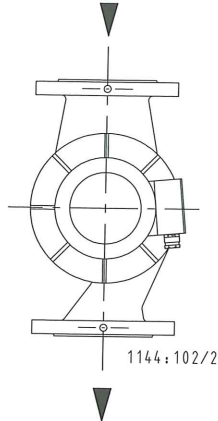

Installation horizontale, refoulement en bas

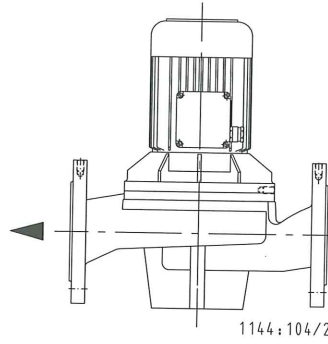

Installation verticale

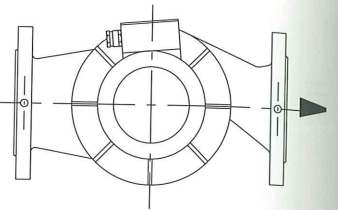

Installation horizontale (par ex. sous le plafond)

Les pompes s'installent directement dans la tuyauterie. Toutes les positions de montage sont possibles sauf moteur vers le bas.



Pour les pompes doubles, la position de montage "refoulement en bas" n'est pas admise car, dans certaines conditions de service, le clapet du tuyau arrêté ne ferme pas complètement. Par conséquent, la pompe arrêtée dévire pouvant provoquer des dommages lors de la permutation des pompes.

Accessoires – Trialine Z Bloc I

Tous les coffrets de commande sont conçus pour 3~ 400 V. Pour autres tensions et fréquences, nous consulter.

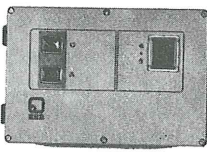
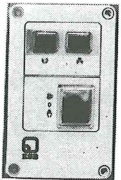
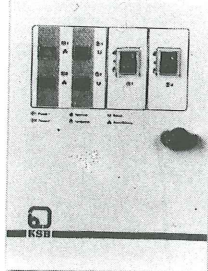
		Protection	Plage de réglage maxi.	Fusible tête	N° de code	≈ kg
 <p><b>Coffret de commande EDP</b> avec disjoncteur moteur (verrouillable en position "arrêt"), commutateur manuel-0-automatique et contacteur moteur. Voyants et contacts libres de potentiel pour fonctionnement et défaut. Bornes de raccordement pour thermorupteur moteur.</p> <p>240 x 160 x 120 mm</p>	EDP 10.1	IP 54	0,63 – 1 A	25 A	19 070 277	2,0
	EDP 16.1	IP 54	1 – 1,6 A	25 A	19 070 182	2,0
	EDP 25.1	IP 54	1,6 – 2,5 A	25 A	19 070 091	2,0
	EDP 40.1	IP 54	2,5 – 4 A	25 A	19 070 092	2,0
	EDP 60.1	IP 54	4 – 6 A	25 A	19 070 093	2,0
	EDP 100.1	IP 54	6 – 10 A	25 A	19 070 094	2,0
 <p><b>Coffret de commande MSD</b> avec commutateur manuel-0-automatique, contacteur moteur avec relais de surintensité, voyants de fonctionnement et défaut.</p> <p>100 x 170 x 85 mm</p>	MSD 10.1	IP 54	0,54 – 0,8 A	4 A	19 070 113	1,0
	MSD 12.1	IP 54	0,8 – 1,2 A	4 A	19 071 255	1,0
	MSD 16.1	IP 54	1,2 – 1,8 A	4 A	19 070 114	1,0
	MSD 25.1	IP 54	1,8 – 2,6 A	6 A	19 070 115	1,0
	MSD 40.1	IP 54	2,6 – 3,7 A	10 A	19 070 116	1,0
	MSD 60.1	IP 54	3,7 – 5,5 A	16 A	19 070 117	1,0
	MSD 80.1	IP 54	5,5 – 8,0 A	20 A	19 070 118	1,0
MSD 100.1	IP 54	8,0 – 11,5 A	20 A	19 070 119	1,0	
 <p><b>Coffret de commande DDU</b> avec permutation par programme horaire, permutation en cas de défaut, permutation par contact externe, mise en parallèle pour assurer le débit de pointe par contact externe, déblocage par contact externe, borne pour contact de protection du bobinage, sortie séparée 230 V. Un disjoncteur moteur (verrouillable en position "arrêt"), un commutateur manuel-0-automatique avec contacteur moteur et un appareil de déclenchement PTC par pompe. Voyants de fonctionnement et défaut par pompe. Contacts libres de potentiel pour le fonctionnement et défaut par pompe. Bornier de raccordement.</p> <p>600 x 400 x 200 mm</p>	DDU 10.1	IP 54	0,63 – 1 A	25 A	19 070 267	18,0
	DDU 16.1	IP 54	1 – 1,6 A	25 A	19 070 268	18,0
	DDU 25.1	IP 54	1,6 – 2,5 A	25 A	19 070 269	18,0
	DDU 40.1	IP 54	2,5 – 4 A	25 A	19 070 270	18,0
	DDU 60.1	IP 54	4 – 6 A	25 A	19 070 271	18,0
	DDU 100.1	IP 54	6 – 10 A	25 A	19 070 272	18,0



**Caractéristiques hydrauliques – Trialine Z Bloc II**

**Caractéristiques hydrauliques (1 pompe en fonctionnement) 2900 1/min**

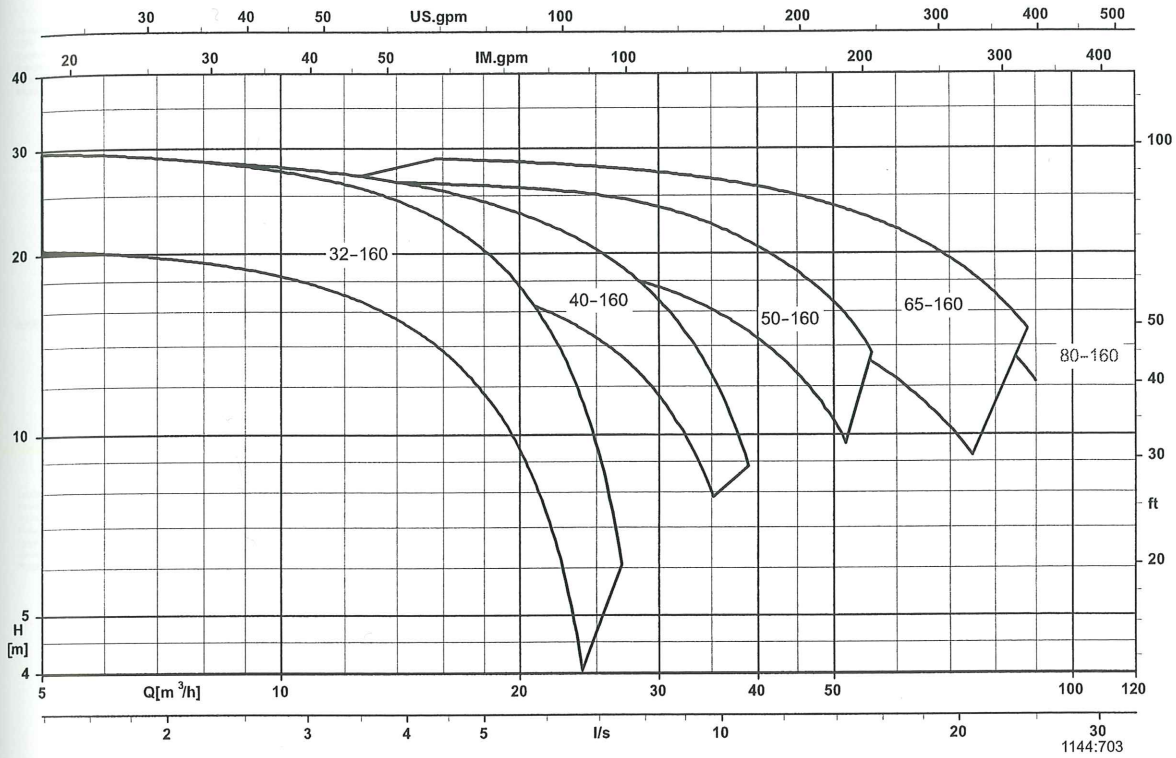

**Caractéristiques hydrauliques (2 pompes en parallèle) 2900 1/min**

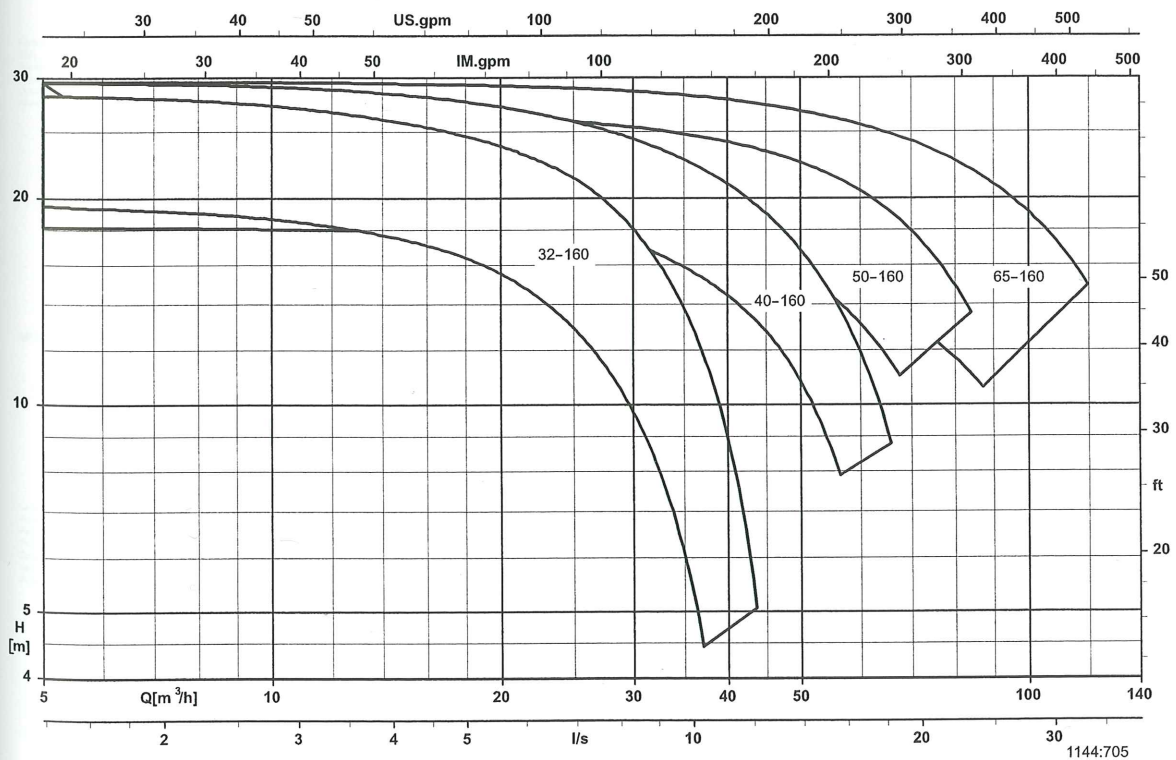



**Caractéristiques hydrauliques – Trialine Z Bloc II**

**Caractéristiques hydrauliques (1 pompe en fonctionnement) 1 450 1/min**

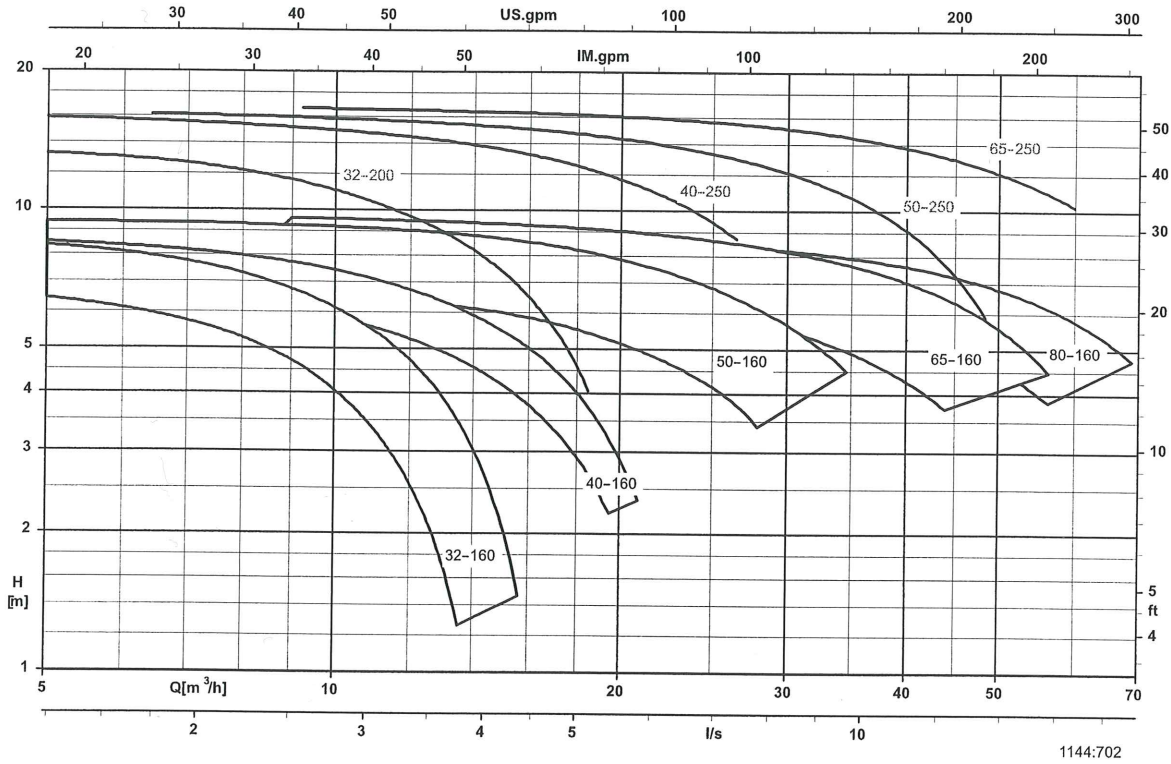

**Caractéristiques hydrauliques (2 pompes en parallèle) 1 450 1/min**

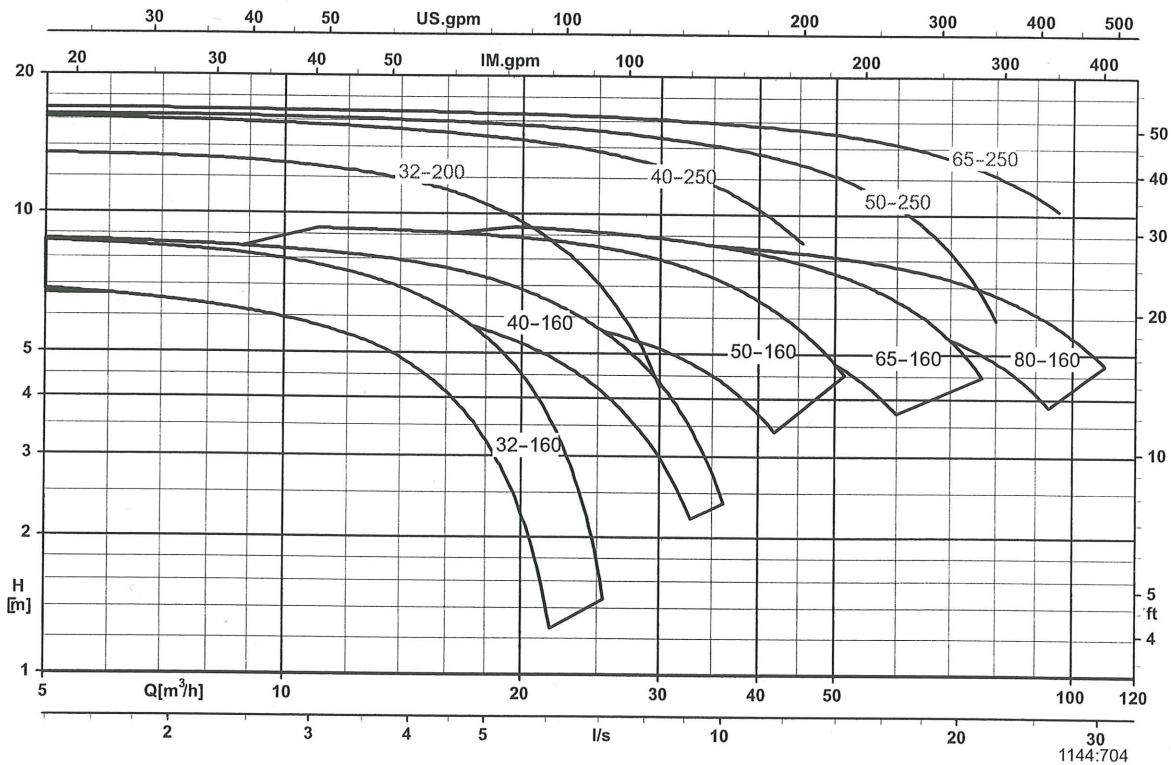



1 pompe en fonctionnement

**Trialine Z 32-160**

2 900 1/min.

**Trialine Z 40-160**

2 900 1/min.

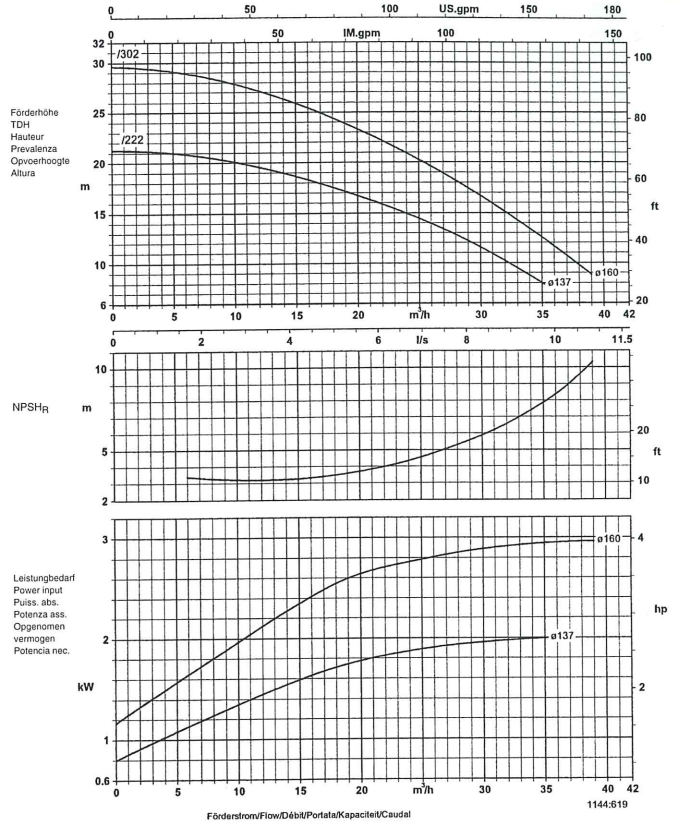
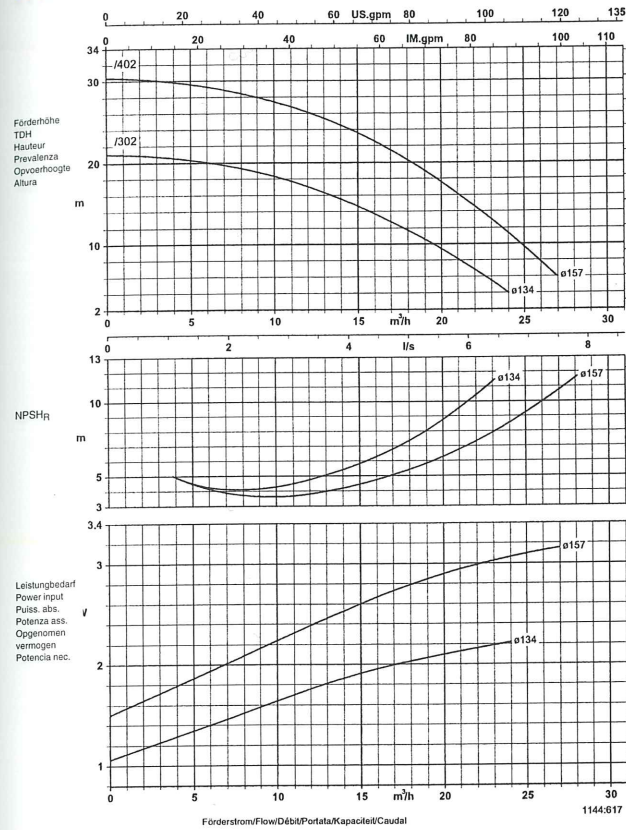

**Trialine Z 50-160**

2 900 1/min.

**Trialine Z 65-160**

2 900 1/min.

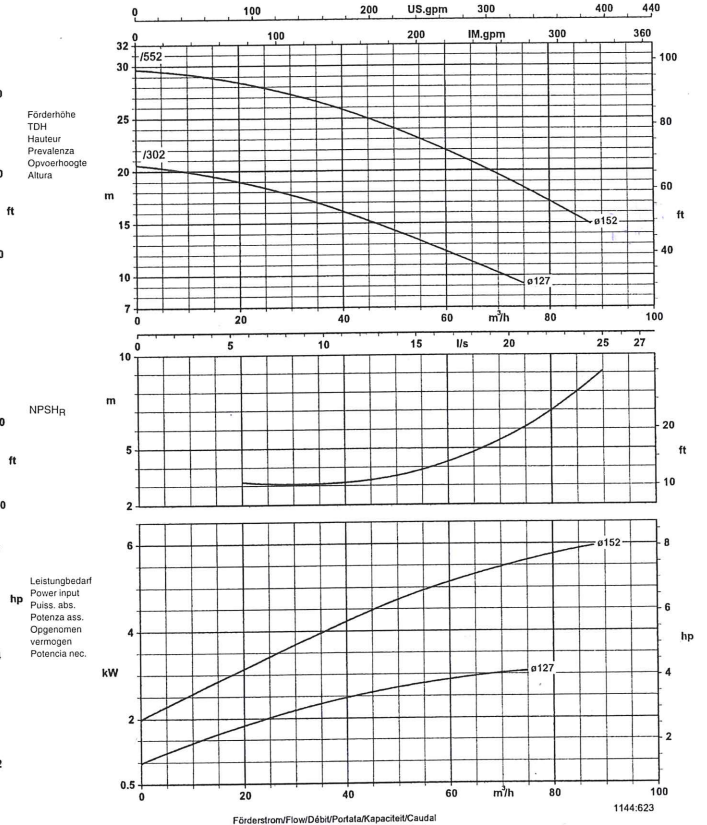
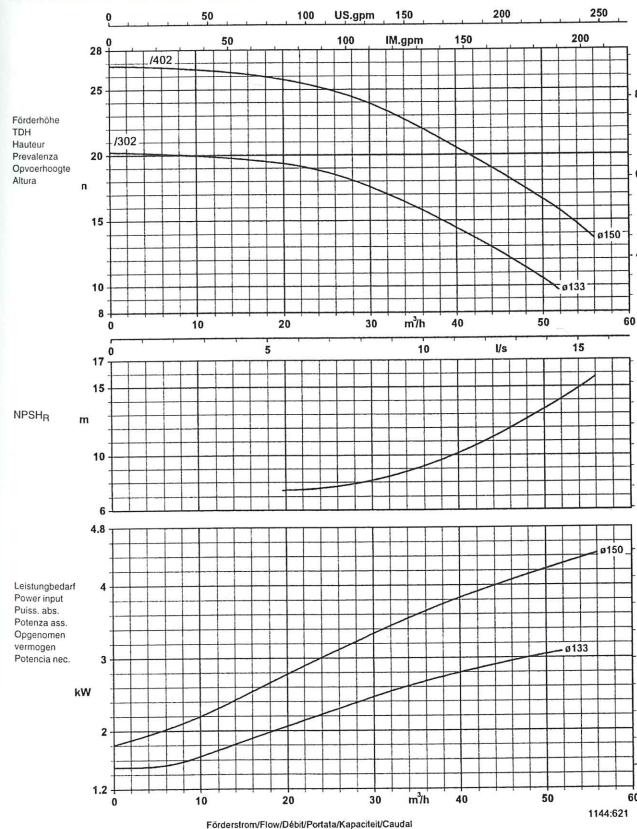

Marge de sécurité : NPSH + 0,5 m

Sous réserve de modifications.

1 pompe en fonctionnement

**Trialine Z 80-160**

2 900 1/min.

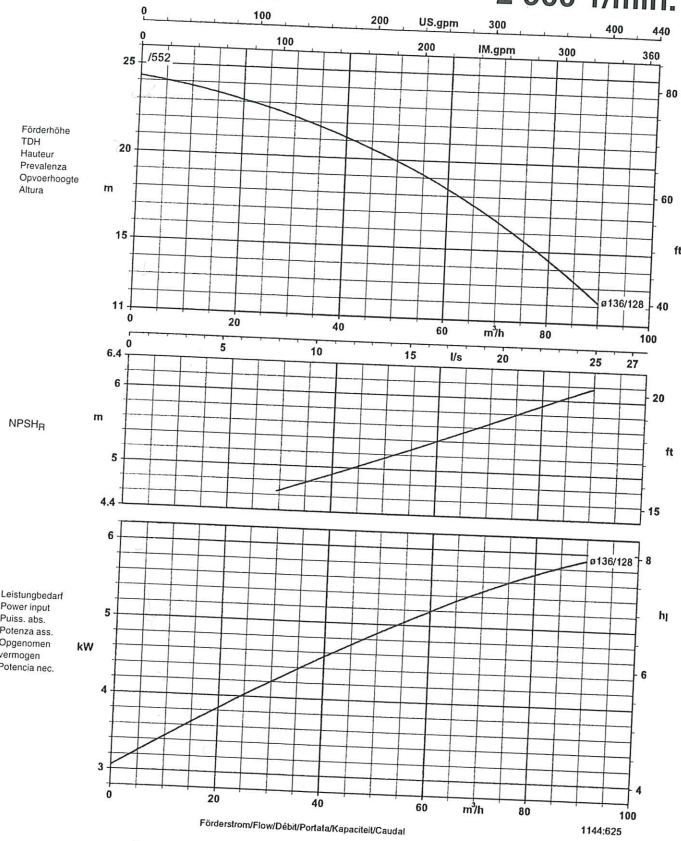

**Trialine Z 32-160**

1 450 1/min.

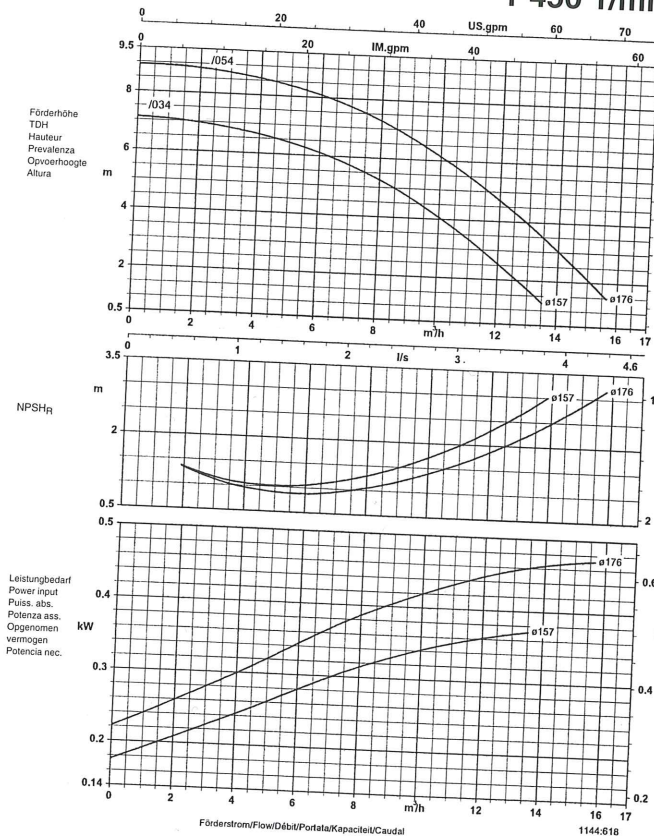

**Trialine Z 32-200**

1 450 1/min.

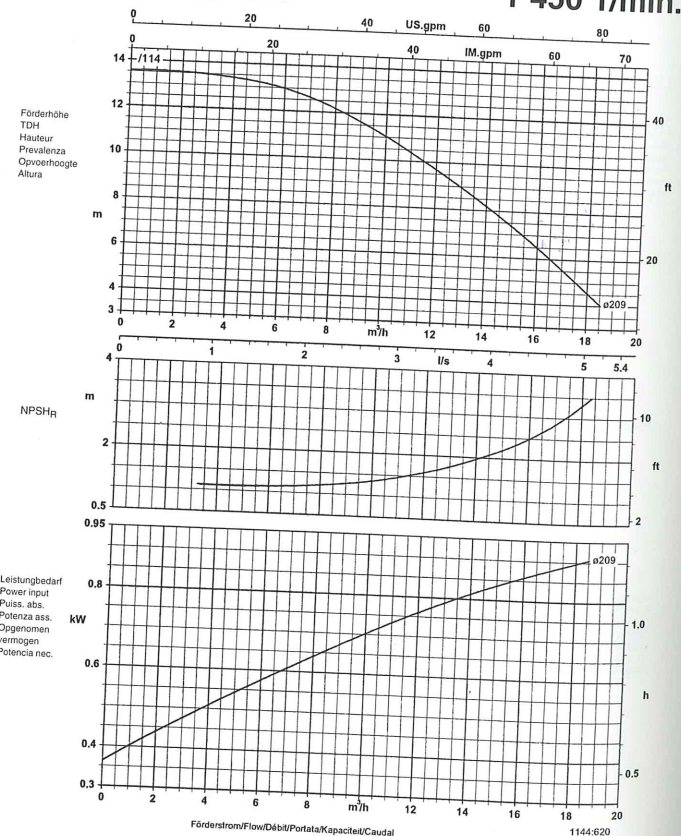

Marge de sécurité : NPSH + 0,5 m





1 pompe en fonctionnement

**Trialine Z 40-160**

1 450 1/min.

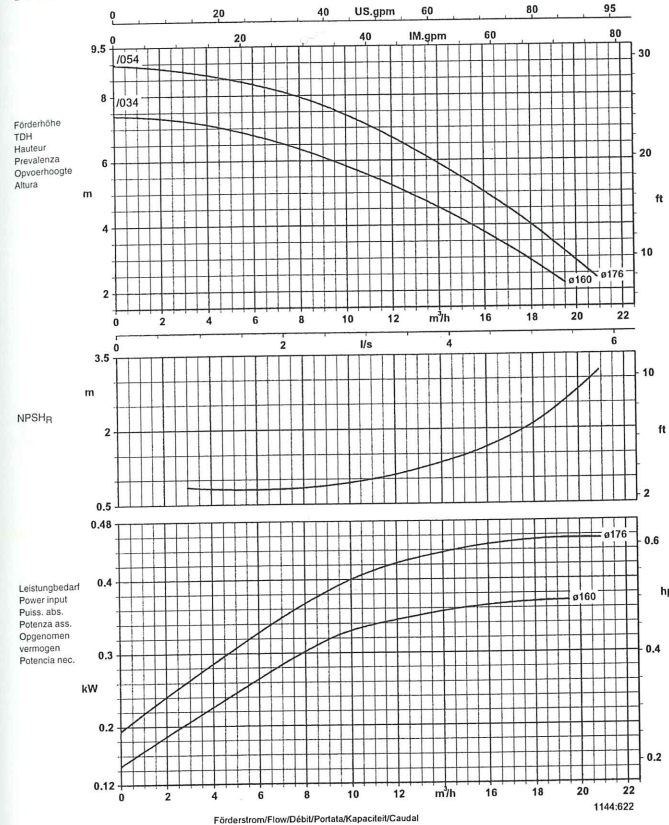

**Trialine Z 40-250**

1 450 1/min.

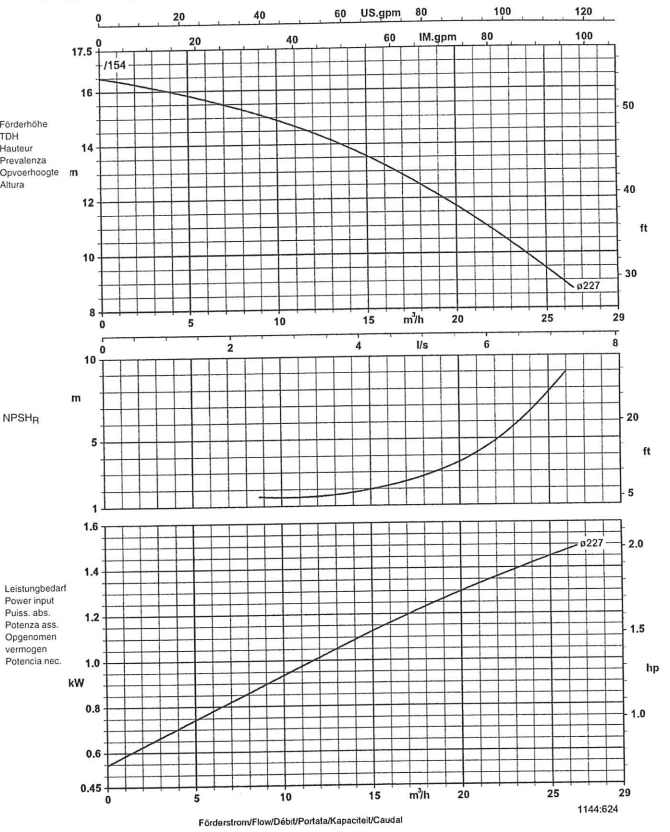

**Trialine Z 50-160**

1 450 1/min.

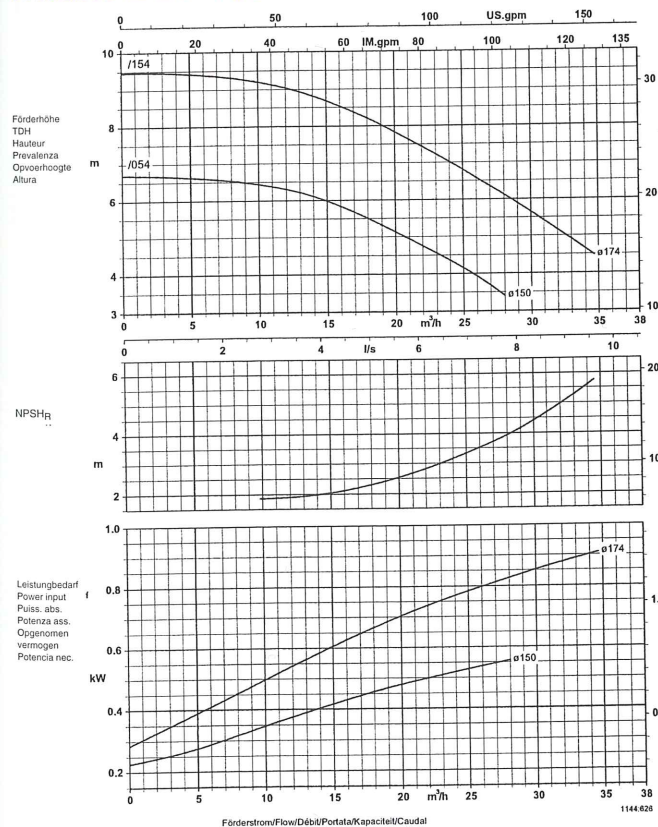

**Trialine Z 50-250**

1 450 1/min.

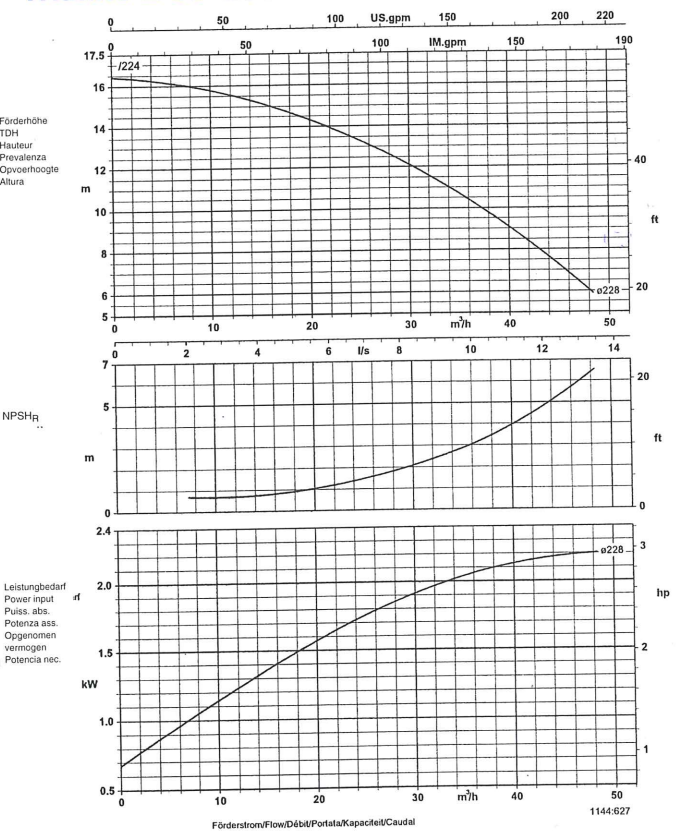

Marge de sécurité : NPSH + 0,5 m

Sous réserve de modifications.



1 pompe en fonctionnement

**Trialine Z 65-160**

1 450 1/min.

**Trialine Z 65-250**

1 450 1/min.

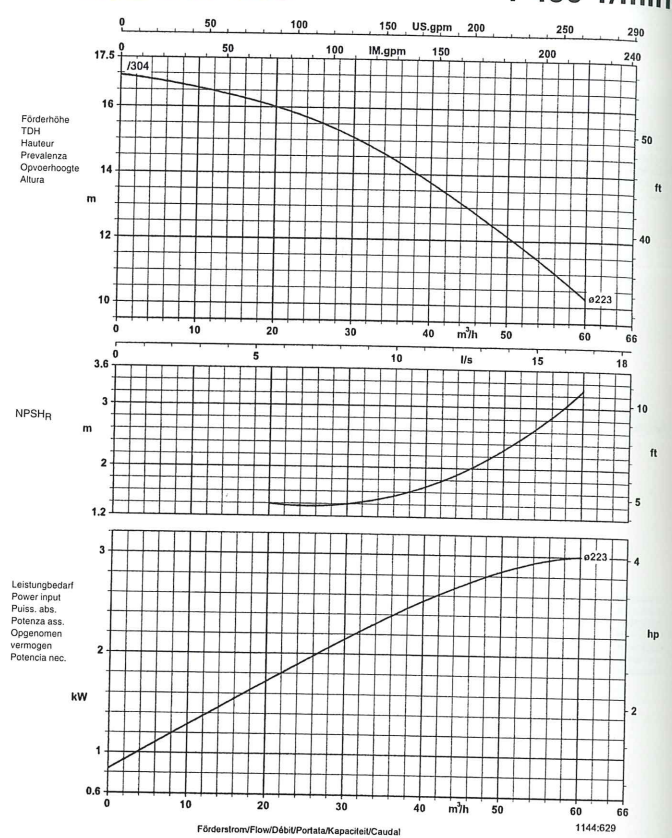
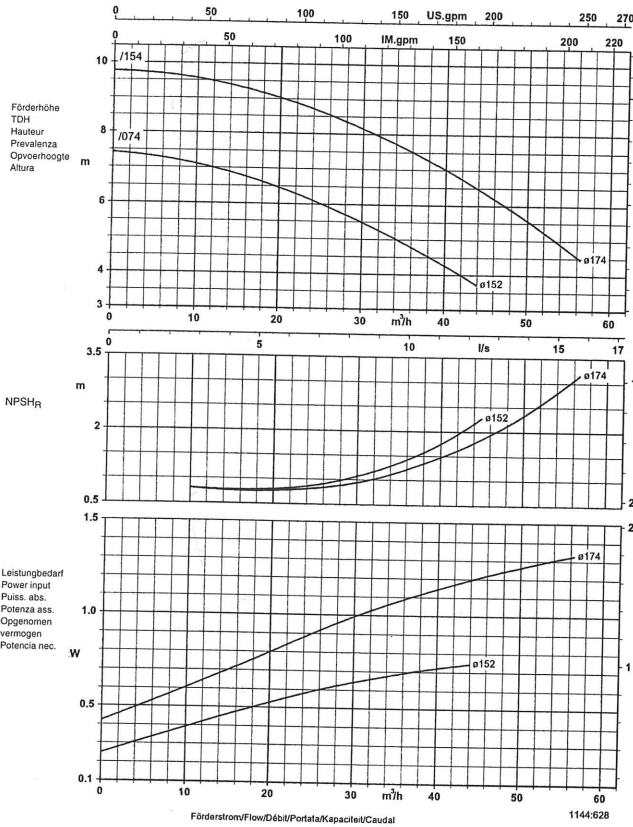

**Trialine Z 80-160**

1 450 1/min.

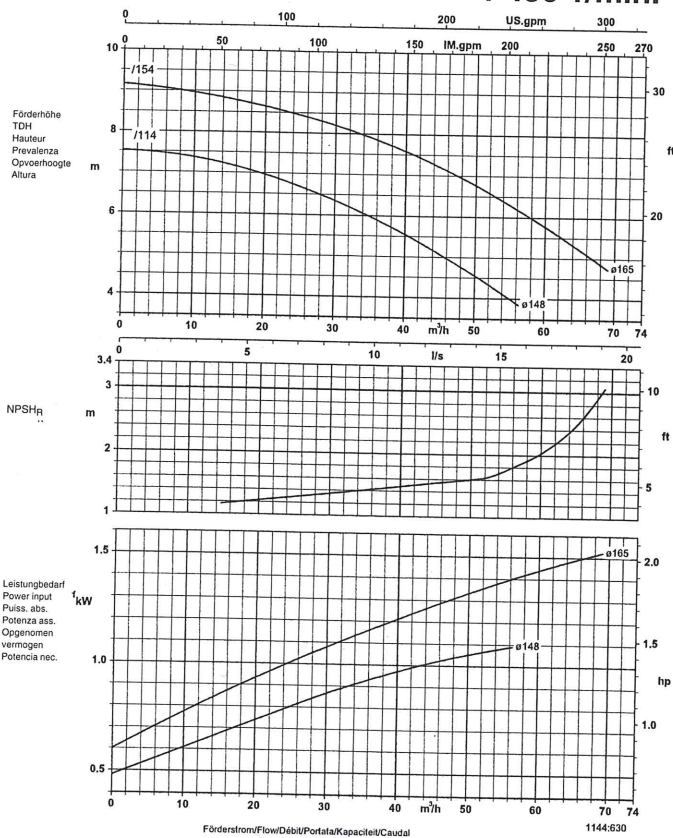

Marge de sécurité : NPSH + 0,5 m



2 pompes en parallèle

**Trialine Z 32-160**

2 900 1/min.

**Trialine Z 40-160**

2 900 1/min.

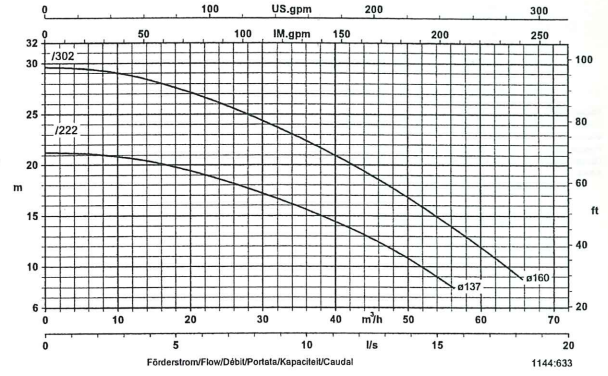
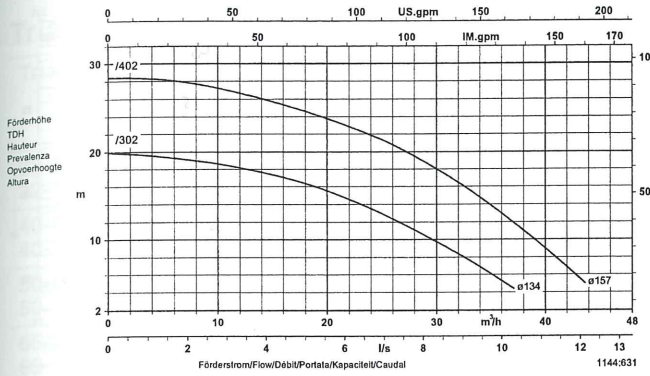

**Trialine Z 50-160**

2 900 1/min.

**Trialine Z 65-160**

2 900 1/min.

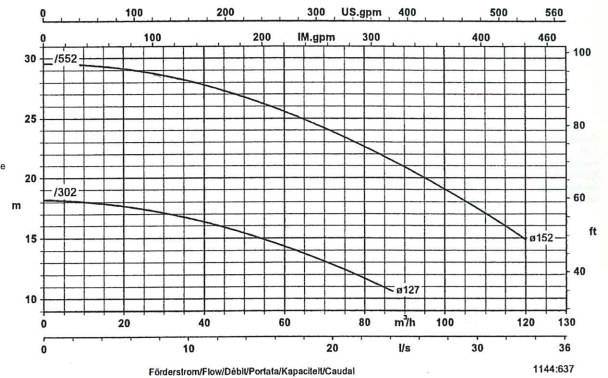
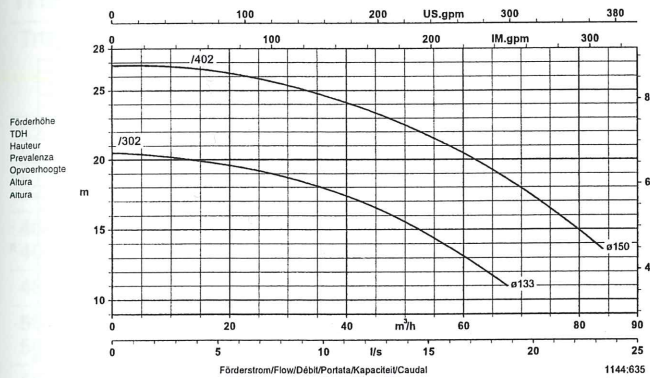

**Trialine Z 80-160**

2 900 1/min.

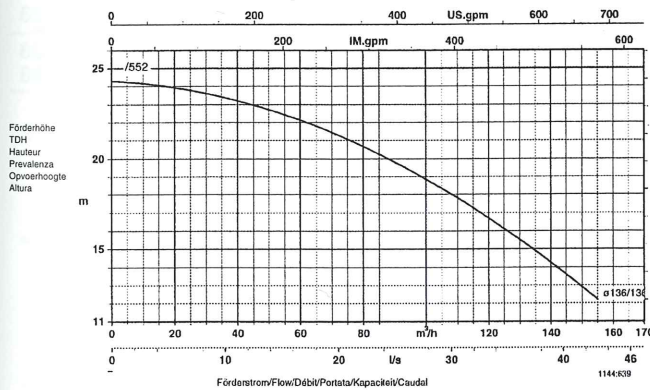

**Trialine Z 32-160**

1 450 1/min.

**Trialine Z 32-200**

1 450 1/min.

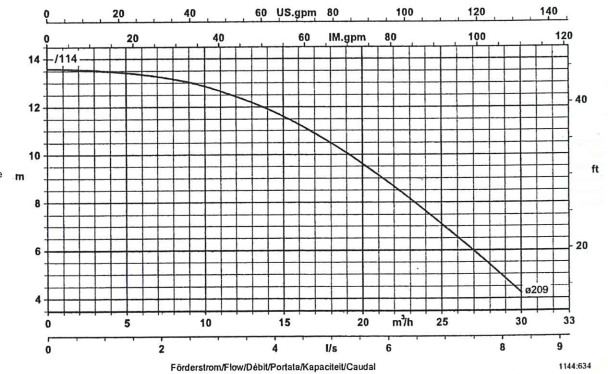
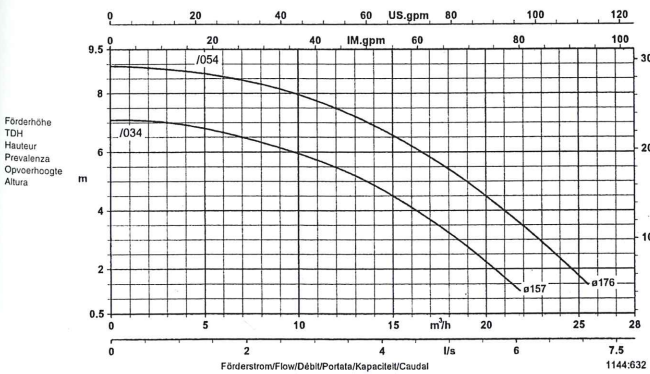

Marge de sécurité : NPSH + 0,5 m

Sous réserve de modifications.



**Trialine Z 40-160**

1 450 1/min.

**Trialine Z 40-250**

2 pompes en parallèle  
1 450 1/min.

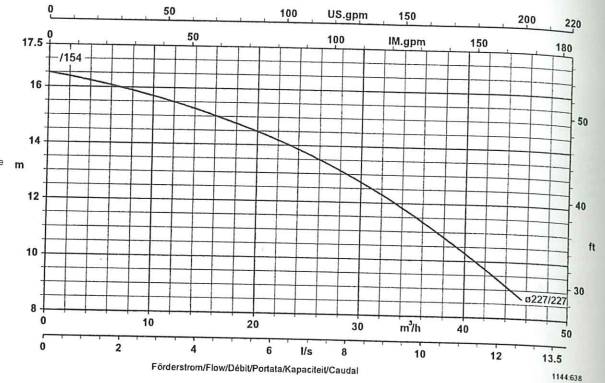
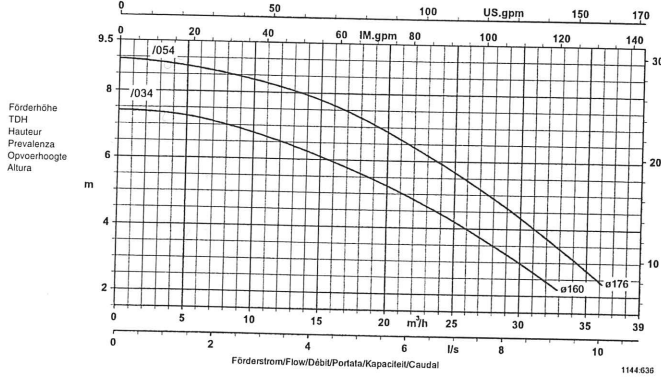

**Trialine Z 50-160**

1 450 1/min.

**Trialine Z 50-250**

1 450 1/min.

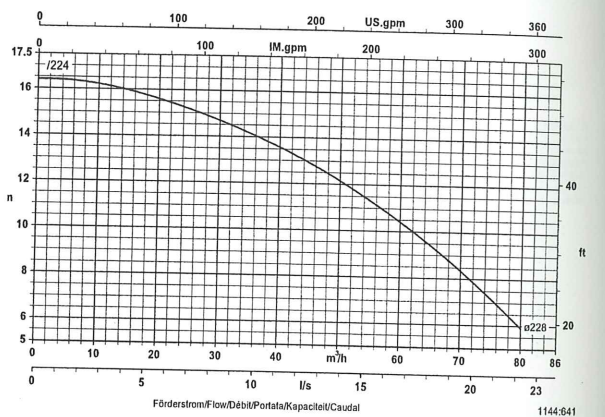
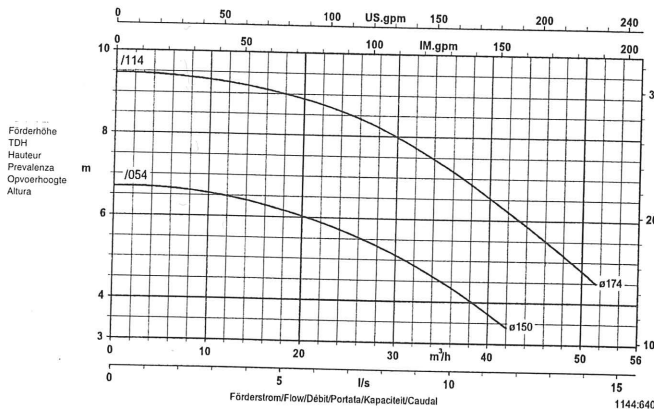

**Trialine Z 65-160**

1 450 1/min.

**Trialine Z 65-250**

1 450 1/min.

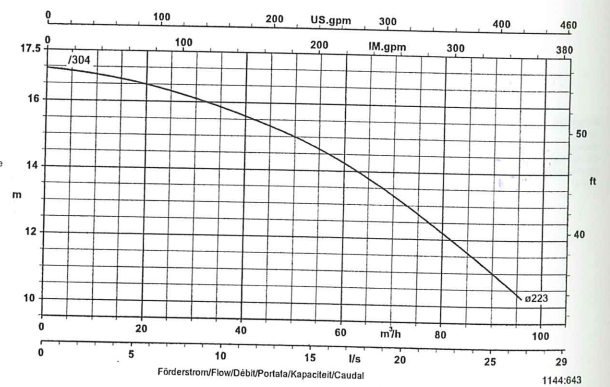
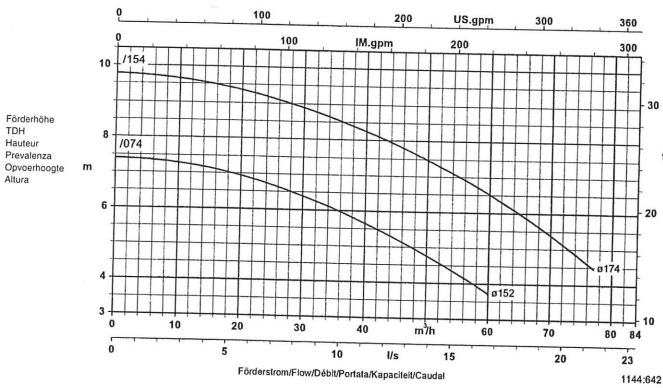

**Trialine Z 80-160**

1 450 1/min.

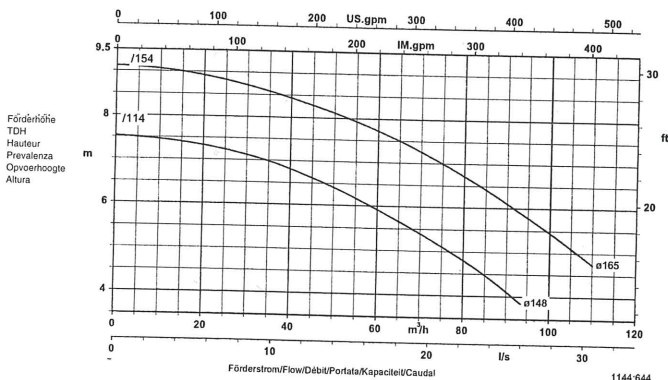

Marge de sécurité : NPSH + 0,5 m

## Caractéristiques techniques

### Trialine Z Bloc II

**n = 2900 1/min**

Trialine Z	Moteur		400 V	Poids net	N° de code
	Taille	kW	≈A	≈kg	
32-160/302	100 L	3,0	6,3	94	48 876 419
32-160/402	112 M	4,0	7,7	108	48 876 420
40-160/222	90 L	2,2	4,4	85	48 876 424
40-160/302	100 L	3,0	6,3	99	48 876 425
50-160/302	100 L	3,0	6,3	106	48 876 429
50-160/402	112 M	4,0	7,7	120	48 876 430
65-160/302	100 L	3,0	6,3	109	48 876 434
65-160/552	132 S	5,5	10,8	148	48 876 435
80-160/552	132 S	5,5	10,8	131	48 876 439

### Trialine Z Bloc II

**n = 1450 1/min**

Trialine Z	Moteur		400 V	Poids net	N° de code
	Taille	kW	≈A	≈kg	
32-160/034	71	0,37	1,16	60	48 876 417
32-160/054	80	0,55	1,45	64	48 876 418
32-200/114	90 S	1,1	2,8	88	48 876 421
40-160/034	71	0,37	1,16	65	48 876 422
40-160/054	80	0,55	1,45	69	48 876 423
40-250/154	90 L	1,5	3,6	109	48 876 426
50-160/054	80	0,55	1,45	76	48 876 427
50-160/114	90 S	1,1	2,8	84	48 876 428
50-250/224	100 L	2,2	5,2	159	48 876 431
65-160/074	80	0,75	2,0	81	48 876 432
65-160/154	90 L	1,5	3,6	92	48 876 433
65-250/304	100 L	3,0	6,8	147	48 876 436
80-160/114	90 S	1,1	2,8	70	48 876 437
80-160/154	90 L	1,5	3,6	72	48 876 438

**Encombresments – Trialine Z Bloc II**

n = 2 900 1 / min.

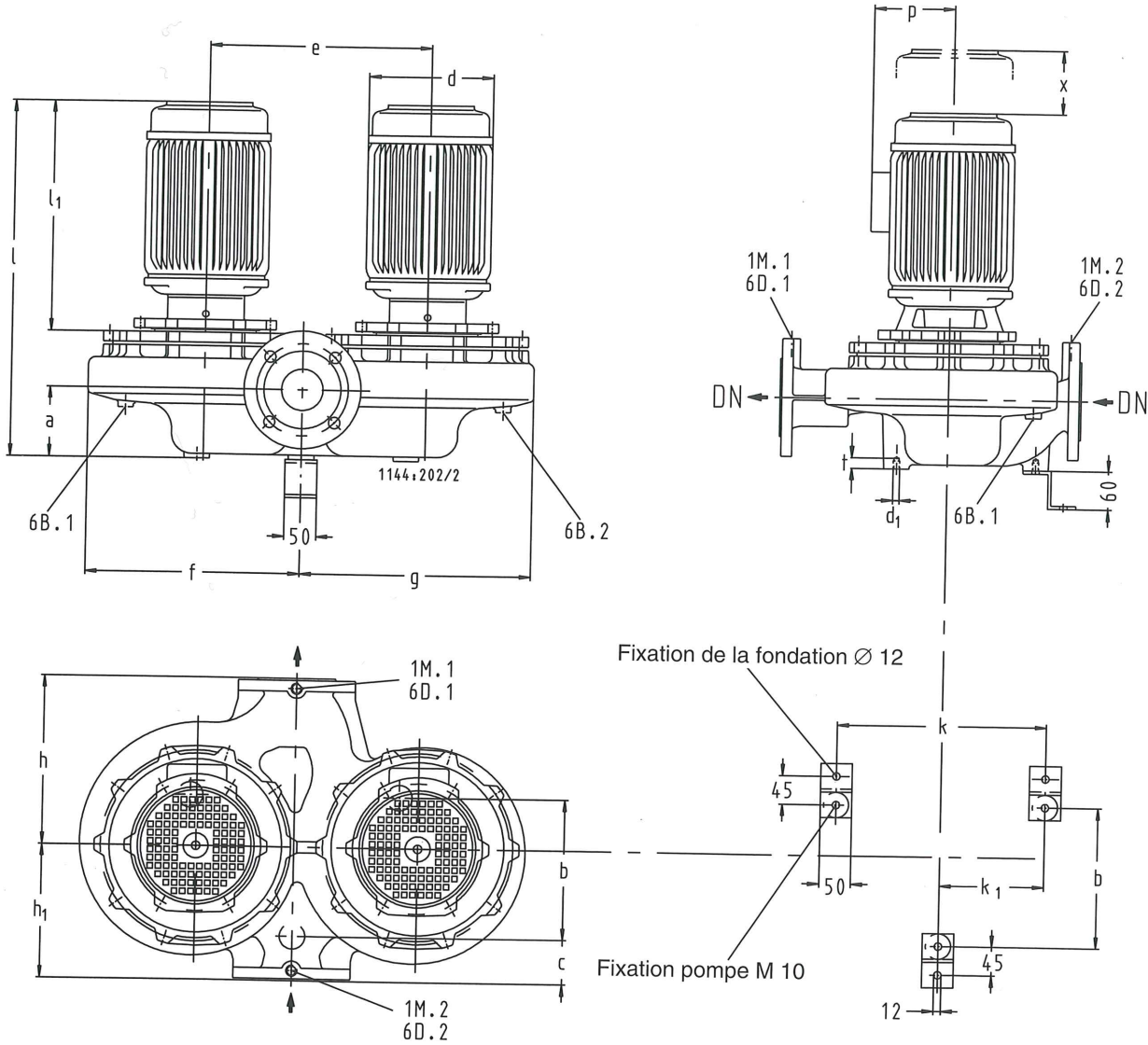

Trialine Z	DN <sup>1)</sup>	a	b	c	d <sup>3)</sup>	d <sub>1</sub>	e	f <sup>3)</sup>	g <sup>3)</sup>	h	h <sub>1</sub>	k	k <sub>1</sub>	l <sup>3)</sup>	l <sub>1</sub> <sup>3)</sup>	6B.1/2 <sup>2)</sup>	6D.1/2 <sup>2)</sup>	1M.1/2 <sup>2)</sup>	t	x <sup>4)</sup>	p <sup>3)</sup>
32-160/302	32	75	140	70	196	M10	235	235	230	170	150	235	117,5	506	350	Rc <sup>3/8</sup>	Rc <sup>3/8</sup>	Rc <sup>3/8</sup>	12,5	105	135
32-160/402	32	75	140	70	220	M10	235	235	230	170	150	235	117,5	527	371	Rc <sup>3/8</sup>	Rc <sup>3/8</sup>	Rc <sup>3/8</sup>	12,5	105	148
40-160/222	40	85	140	70	172	M10	250	242	237	170	150	250	125	463	299	Rc <sup>3/8</sup>	Rc <sup>3/8</sup>	Rc <sup>3/8</sup>	12,5	100	124
40-160/302	40	85	140	70	196	M10	250	242	237	170	150	250	125	514	350	Rc <sup>3/8</sup>	Rc <sup>3/8</sup>	Rc <sup>3/8</sup>	12,5	100	135
50-160/302	50	110	160	70	196	M10	270	254	245	180	160	270	135	538	350	Rc <sup>3/8</sup>	Rc <sup>3/8</sup>	Rc <sup>3/8</sup>	12,5	100	135
50-160/402	50	110	160	70	220	M10	270	254	245	180	160	270	135	559	371	Rc <sup>3/8</sup>	Rc <sup>3/8</sup>	Rc <sup>3/8</sup>	12,5	100	148
65-160/302	65	120	170	70	196	M10	285	263	255	190	160	285	142,5	592	350	Rc <sup>3/8</sup>	Rc <sup>3/8</sup>	Rc <sup>3/8</sup>	12,5	110	135
65-160/552	65	120	170	70	259	M10	285	263	255	180	160	285	142,5	603	401	Rc <sup>3/8</sup>	Rc <sup>3/8</sup>	Rc <sup>3/8</sup>	12,5	110	167
80-160/552	80	120	175	70	259	M10	324	290	280	195	165	324	162	603	401	Rc <sup>3/8</sup>	Rc <sup>3/8</sup>	Rc <sup>3/8</sup>	12,5	110	167

1 M.1/2	Prise de manomètre
6 B.1/2	Vidange
6 D.1/2	Dégazage/vidange

1) DN = EN 1092-2, PN 16  
 2) Rc = ISO 7/1  
 3) Dimensions approximatives  
 4) Cote de démontage mini.

Encombrements – Trialine Z Bloc II

n = 1 450 1 / min.

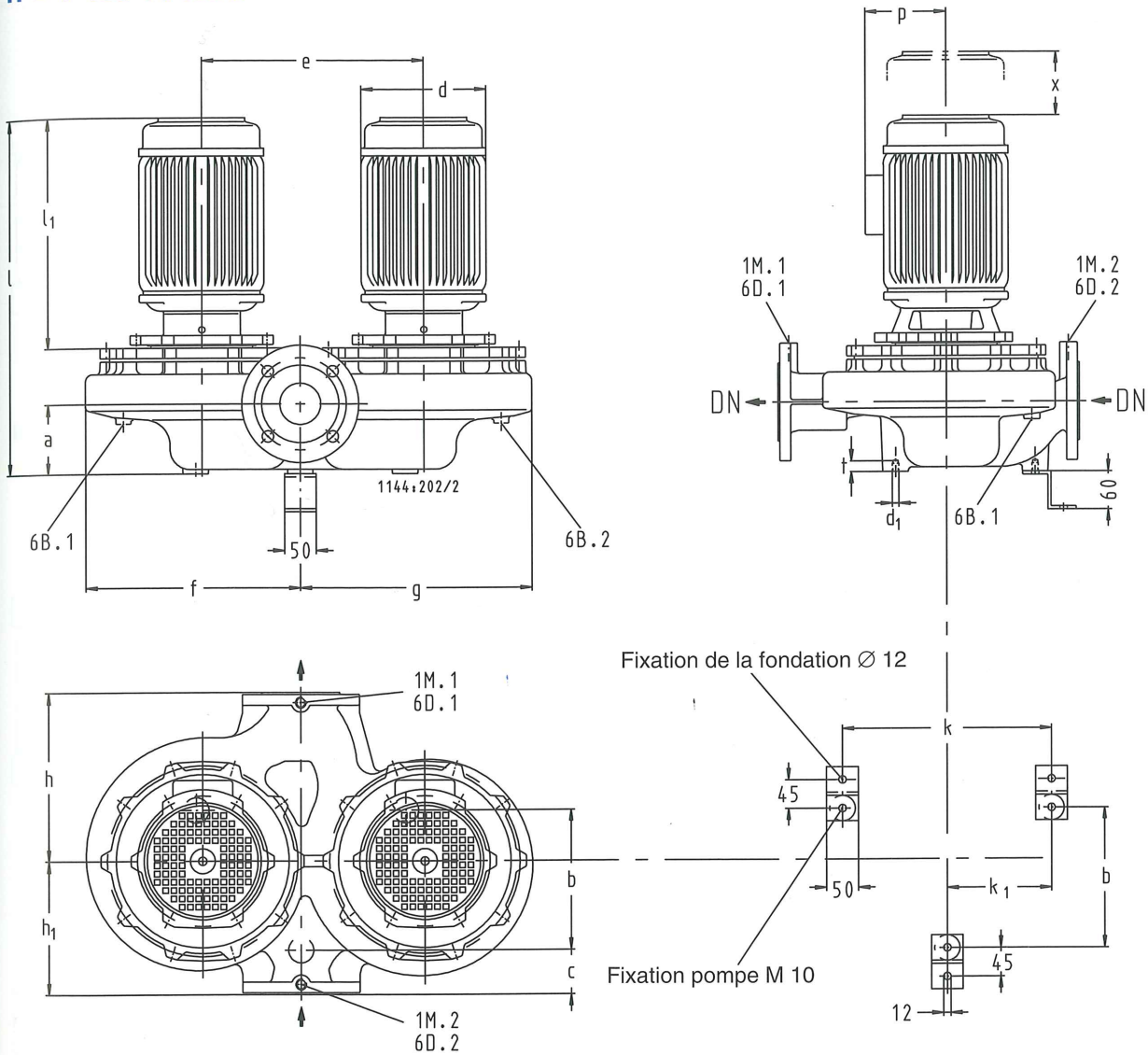

Trialine Z	DN <sup>1)</sup>	a	b	c	d <sup>3)</sup>	d <sub>1</sub>	e	f <sup>3)</sup>	g <sup>3)</sup>	h	h <sub>1</sub>	k	k <sub>1</sub>	i <sup>3)</sup>	l <sub>1</sub> <sup>3)</sup>	6B.1/2 <sup>2)</sup>	6D.1/2 <sup>2)</sup>	1M.1/2 <sup>2)</sup>	t	x <sup>4)</sup>	p <sup>3)</sup>
32-160/034	32	75	140	70	154	M10	235	235	230	170	150	235	117,5	408	252	Rc <sup>3)</sup> / <sub>8</sub>	Rc <sup>3)</sup> / <sub>8</sub>	Rc <sup>3)</sup> / <sub>8</sub>	12,5	105	118
32-160/054	32	75	140	70	154	M10	235	235	230	170	150	235	117,5	425	269	Rc <sup>3)</sup> / <sub>8</sub>	Rc <sup>3)</sup> / <sub>8</sub>	Rc <sup>3)</sup> / <sub>8</sub>	12,5	105	118
32-200/114	32	105	180	70	154	M10	285	274	269	190	190	285	142,5	488	304	Rc <sup>3)</sup> / <sub>8</sub>	Rc <sup>3)</sup> / <sub>8</sub>	Rc <sup>3)</sup> / <sub>8</sub>	12,5	85	118
40-160/034	40	85	140	70	154	M10	250	242	237	170	150	250	125	416	252	Rc <sup>3)</sup> / <sub>8</sub>	Rc <sup>3)</sup> / <sub>8</sub>	Rc <sup>3)</sup> / <sub>8</sub>	12,5	100	118
40-160/054	40	85	140	70	154	M10	250	242	237	170	150	250	125	433	269	Rc <sup>3)</sup> / <sub>8</sub>	Rc <sup>3)</sup> / <sub>8</sub>	Rc <sup>3)</sup> / <sub>8</sub>	12,5	100	118
40-250/154	40	101	224	70	172	M10	330	303	348	220	220	330	190	493	304	Rc <sup>3)</sup> / <sub>8</sub>	Rc <sup>3)</sup> / <sub>8</sub>	Rc <sup>3)</sup> / <sub>8</sub>	12,5	85	124
50-160/054	50	110	160	70	154	M10	270	254	245	180	160	270	135	457	269	Rc <sup>3)</sup> / <sub>8</sub>	Rc <sup>3)</sup> / <sub>8</sub>	Rc <sup>3)</sup> / <sub>8</sub>	12,5	100	118
50-160/114	50	110	160	70	154	M10	270	254	245	180	160	270	135	492	304	Rc <sup>3)</sup> / <sub>8</sub>	Rc <sup>3)</sup> / <sub>8</sub>	Rc <sup>3)</sup> / <sub>8</sub>	12,5	100	118
50-250/224	50	110	220	70	172	M10	380	362	352	220	220	380	190	528	341	Rc <sup>3)</sup> / <sub>8</sub>	Rc <sup>3)</sup> / <sub>8</sub>	Rc <sup>3)</sup> / <sub>8</sub>	12,5	85	124
65-160/074	65	120	170	70	154	M10	285	263	255	180	160	285	142,5	471	269	Rc <sup>3)</sup> / <sub>8</sub>	Rc <sup>3)</sup> / <sub>8</sub>	Rc <sup>3)</sup> / <sub>8</sub>	12,5	110	118
65-160/154	65	120	170	70	154	M10	285	263	255	180	160	285	142,5	521	304	Rc <sup>3)</sup> / <sub>8</sub>	Rc <sup>3)</sup> / <sub>8</sub>	Rc <sup>3)</sup> / <sub>8</sub>	12,5	110	118
65-250/304	65	110	220	70	196	M10	350	338	365	265	210	330	165	548	341	Rc <sup>3)</sup> / <sub>8</sub>	Rc <sup>3)</sup> / <sub>8</sub>	Rc <sup>3)</sup> / <sub>8</sub>	12,5	90	135
80-160/114	80	120	175	70	154	M10	324	290	280	195	165	324	162	516	304	Rc <sup>3)</sup> / <sub>8</sub>	Rc <sup>3)</sup> / <sub>8</sub>	Rc <sup>3)</sup> / <sub>8</sub>	12,5	110	118
80-160/154	80	120	175	70	172	M10	324	290	280	195	165	324	162	516	304	Rc <sup>3)</sup> / <sub>8</sub>	Rc <sup>3)</sup> / <sub>8</sub>	Rc <sup>3)</sup> / <sub>8</sub>	12,5	110	118

1 M.1/2	Prise de manomètre
6 B.1/2	Vidange
6 D.1/2	Dégazage/vidange

1) DN = EN 1092-2, PN 16  
 2) Rc = ISO 7/1  
 3) Dimensions approximatives  
 4) Cote de démontage mini.

Possibilités de montage – Trialine Z Bloc II

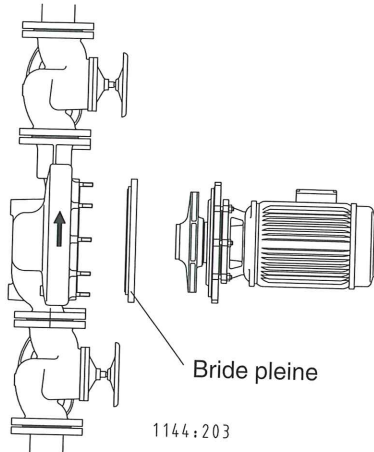
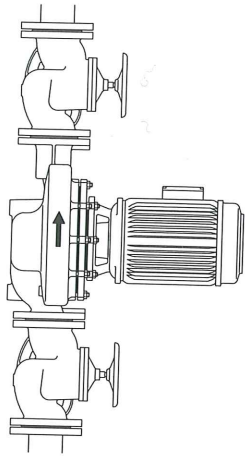

En cas d'intervention sur une pompe, la chambre de travail de celle-ci peut être obturée par une bride pleine pour assurer la disponibilité du groupe pendant la durée des travaux.

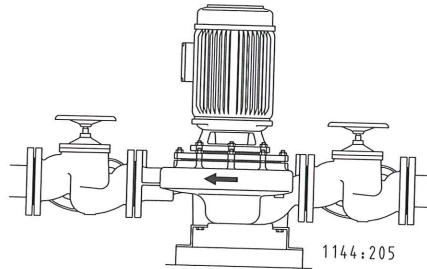
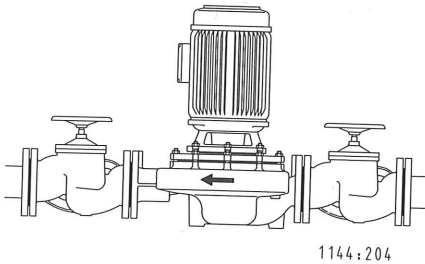

Fixation des modèles Trialine Z 32-160/... à 80-160/... sans pied

Fixation des modèles Trialine Z ...-160/ ... et ...-250/... avec trois pieds support (acier, en accessoire).

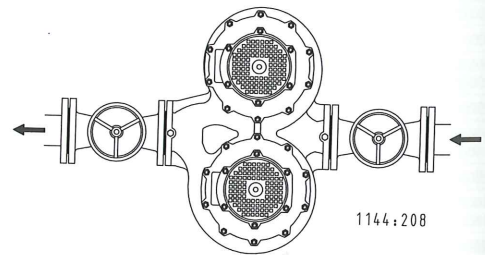
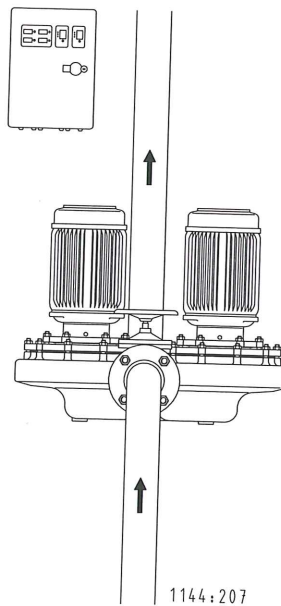
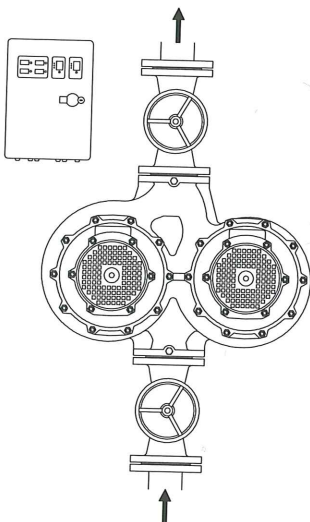

En cas d'utilisation de raccords flexibles (manchettes anti-vibratiles) ou installation du groupe sur pied-support, il y a lieu de fixer la Trialine Z. Pour les éléments de montage nécessaires, voir "Accessoires hydrauliques". Lors du démontage du moteur, la volute peut rester solidaire de la tuyauterie.

Si le groupe est monté sur une tuyauterie horizontale, dégazer la pompe supérieure à travers le bouchon de purge supérieur 6 B.1 et le clapet pour assurer un fonctionnement irréprochable à la pompe.



Possibilités de montage – Trialine Z Bloc II

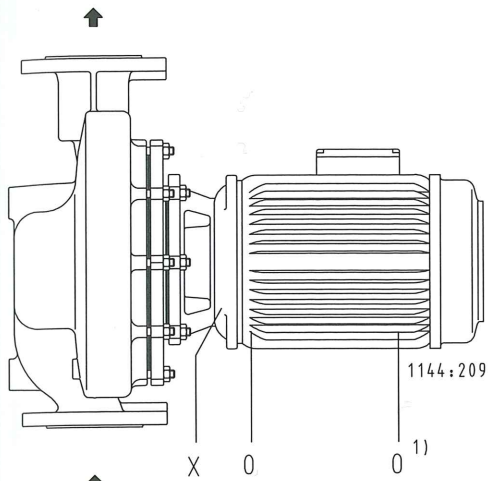

Installation horizontale, refoulement en haut

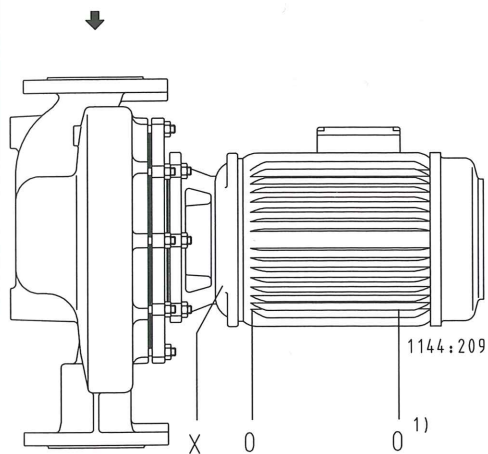

Installation horizontale, refoulement en bas. Le moteur doit être tourné de 180° pour que la boîte à bornes reste en position haute.

Les pompes DN 32 à DN 80 peuvent être installées dans toutes les positions de montage possibles sauf moteur en bas.

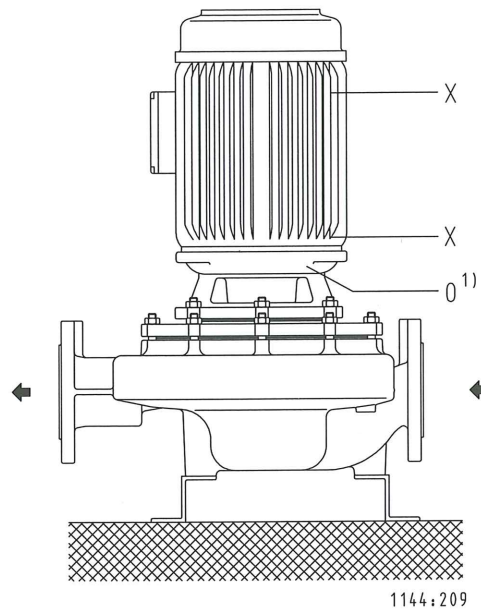

Installation verticale avec 3 pieds support

- 1) Orifices d'eau condensée  
 0 = ouvert  
 X = fermé



**Accessoires hydrauliques – Trialine Z Bloc II**

Désignation	N° de code	Poids ≈ kg
Pieds support pour installation verticale Trialine Z 32-160/... à 80-160/... 1)	47 077 960	2,0
Bride pleine avec joint Trialine Z 32-160, 40-160, 50-160, 65-160, 80-160	47 085 521	5,0
Trialine Z 32-200	47 085 522	9,0
Trialine Z 40-250, 50-250, 65-250	47 085 523	13,0

1) 3 pieds support avec vis

**Accessoires électriques – Trialine Z Bloc II**

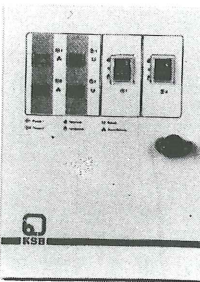
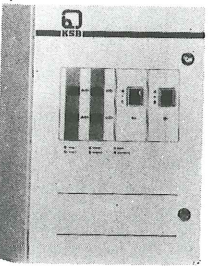
Désignation	Plage de réglage maxi.	Fusible avancé	N° de code	Poids ≈ kg	
2)  <p><b>Coffret de commande DDU, IP 54,</b> avec permutation par programme horaire, permutation de secours, permutation par contact externe, mise en parallèle par contact externe, déblocage par contact externe, borne pour contact de protection du bobinage, sortie séparée 230 V. Un disjoncteur de moteur (verrouillable en position "arrêt"), un commutateur manuel-0-automatique avec contacteur de moteur et un appareil de déclenchement PTC par moteur. Voyants de signalisation et contacts libres de potentiel pour fonctionnement et défaut par pompe. Bornier de raccordement.</p>	DDU 16.1	1 – 1,6 A	25 A	19 070 268	18,0
	DDU 25.1	1,6 – 2,5 A	25 A	19 070 269	18,0
	DDU 40.1	2,5 – 4 A	25 A	19 070 270	18,0
	DDU 60.1	4 – 6 A	25 A	19 070 271	18,0
	DDU 100.1	6 – 10 A	25 A	19 070 272	18,0
600 x 400 x 200 mm					
2)  <p><b>Coffret de commande DSU, IP 54,</b> avec permutation par programme horaire, permutation de secours, permutation par contact externe, mise en parallèle par contact externe, déblocage par contact externe, borne pour contact de protection du bobinage, sortie séparée 230 V. Un disjoncteur de moteur (verrouillable en position "arrêt"), un commutateur manuel-0-automatique avec contacteurs étoile-triangle et un appareil de déclenchement PTC par moteur. Voyants de signalisation et contacts libres de potentiel pour fonctionnement et défaut par pompe. Bornier de raccordement.</p>	DSU 140.1	9 – 14 A	50 A	19 071 258	20,0
600 x 400 x 200 mm					
<b>Kit manomètre universel,</b> plage d'affichage 0 à 6 bar, graduation 0,2 bar comprenant : 1 manomètre de précision pré-monté avec 2 robinets d'arrêt, tuyaux cuivre, éléments de raccordement, équerres et réducteurs.				40 981 832	0,8

2) Conçu pour 3-400 V. Pour d'autres tensions et fréquences, prière de nous consulter.