



# PISCINE ET DÉCORATION



**matériels  
pour PISCINES**

*p. 178*



**pompes  
de DÉCORATION**

*p. 184*



### ONDINA - POMPES DE PISCINES

- De 3 à 18 m<sup>3</sup>/h avec HMT jusqu'à 12 m de C.E.
- Pour eaux de piscines privées.
- Température du liquide : de 0 °C à + 35 °C.
- Hauteur maxi. d'aspiration : 2 m.
- Température ambiante maxi. : + 40 °C.
- Pression maxi. de service : 2 bars.
- Installation fixe en position horizontale.
- Convient pour le traitement au sel.

TYPE	Prix € H.T.	Code	Caractéristiques électriques					ASPIRATION Ø F	REFOULEMENT Ø F	Caractéristiques hydrauliques (n ≈ 2 800 tr/mn)					
			P NOM kW	TENSIONS V (50 Hz)	AMP. A	H (m)									
						4	6			8	10	12	14		
ONDINA OK 33 M	<b>355</b>	<b>110800</b>	0,25	1~230	2,5	1"1/2	1"1/2	Débit Q (m <sup>3</sup> /h)	10	8,5	7	4,8	-	-	
ONDINA OK 50 M	<b>375</b>	<b>110810</b>	0,37	1~230	3,2	1"1/2	1"1/2		11,5	10	8,5	6,5	4	-	
ONDINA OK 75 M	<b>405</b>	<b>110820</b>	0,55	1~230	4	1"1/2	1"1/2		14,5	13	12	10	7,5	3	
ONDINA OK 100 M	<b>435</b>	<b>110830</b>	0,75	1~230	5	1"1/2	1"1/2		20,5	19	17	14,5	10,5	5	



### DELFINO KS - POMPES DE PISCINES

- De 5 à 36 m<sup>3</sup>/h avec HMT jusqu'à 18 m de C.E.
- Pour eaux de piscines privées.
- Température du liquide : de 0 °C à + 35 °C.
- Hauteur maxi. d'aspiration : 2 m.
- Température ambiante maxi. : + 40 °C.
- Pression maxi. de service : 2,5 bars.
- Installation fixe en position horizontale.
- Convient pour le traitement au sel.
- Adaptées à l'eau de mer.
- Livrées avec 2 raccords à coller Ø 50 mm jusqu'à KS 100 et Ø 63 mm à partir de KS 150.

TYPE	Prix € H.T.	Code	Caractéristiques électriques					ASPIRATION Ø F	REFOULEMENT Ø F	Caractéristiques hydrauliques (n ≈ 2 800 tr/mn)							
			P NOM kW	TENSIONS V (50 Hz)	AMP. A	H (m)											
						4	6			8	10	12	14	16	18		
DELFINO KS 50 M	<b>460</b>	<b>110500</b>	0,37	1~230	3,3	2"	2"	Débit Q (m <sup>3</sup> /h)	14,5	12	10	7,5	5	-	-	-	
DELFINO KS 75 M	<b>470</b>	<b>110750</b>	0,55	1~230	4,2	2"	2"		16	14,5	13,5	11,5	8,9	5,2	-	-	
DELFINO KS 75 T	<b>470</b>	<b>110755</b>	0,55	3~400	2,2	2"	2"		21,5	19,5	17,5	15,4	13	10	5,8	-	
DELFINO KS 100 M	<b>530</b>	<b>110100</b>	0,75	1~230	5	2"	2"		27,5	25,5	23	21,9	19,7	16,4	11,8	6,2	
DELFINO KS 100 T	<b>530</b>	<b>110105</b>	0,75	3~400	2	2"	2"		32	29,4	27,8	25,7	23,5	20,5	17	12	
DELFINO KS 150 M	<b>615</b>	<b>110150</b>	1,1	1~230	7,5	2"	2"		36,5	34,5	32	29,5	26,9	23,9	20	16,2	
DELFINO KS 150 T	<b>615</b>	<b>110155</b>	1,1	3~400	2,9	2"	2"										
DELFINO KS 200 M	<b>710</b>	<b>110200</b>	1,5	1~230	9	2"	2"										
DELFINO KS 200 T	<b>710</b>	<b>110205</b>	1,5	3~400	3,5	2"	2"										
DELFINO KS 300 M	<b>800</b>	<b>110300</b>	2,2	1~230	12,5	2"	2"										
DELFINO KS 300 T	<b>760</b>	<b>110305</b>	2,2	3~400	4,8	2"	2"										



#### RACCORDS UNION PVC FILETÉS

Prix € H.T. les 2	Code
<b>12,50</b>	<b>453113</b>
<b>14,50</b>	<b>453114</b>

Code

Caractéristiques

Pour KS 50 - 75 et 100.  
Pour KS 150 - 200 et 300.

## EUROSWIM - POMPES DE PISCINES



- De 5 à 42 m<sup>3</sup>/h avec HMT jusqu'à 20 m de C.E.
- Pour eaux de piscines privées et pour eaux agressives.
- Température du liquide jusqu'à 60 °C.
- Température ambiante maxi. : + 50 °C.
- Pression maxi. de service : 2,5 bars.
- Installation fixe en position horizontale.
- Panier pré-filtre de très grande capacité.
- Fermeture couvercle par système baïonnette.
- Socle avec 4 silentblocs.
- Conviennent pour le traitement au sel. Adaptées à l'eau de mer.
- Hauteur maxi. d'aspiration : 2 mètres.
- Moteur silencieux (64-67 dBA).
- Moteur triphasé (à partir de 0,75 Kw) haut rendement IE2.
- Livrées sans raccords.

TYPE	Prix € H.T.	Code	Caractéristiques électriques					ASPIRATION Ø F	REFOULEMENT Ø F	Caractéristiques hydrauliques (n ≈ 2 800 tr/mn)							
			P NOM kW	TENSIONS V (50 Hz)	AMP. A	H (m)											
EUROSWIM 50 M	490	111050	0,33	1~230	4,2	2"	2"	Débit Q (m <sup>3</sup> /h)	6	8	10	12	14	16	18	20	
EUROSWIM 75 M	500	111070	0,50	1~230	5	2"	2"		17	14	10	-	-	-	-	-	
EUROSWIM 75 T	530	111075	0,55	3~400	2	2"	2"		20	17	13,5	10	-	-	-	-	
EUROSWIM 100 M	560	111100	0,75	1~230	6,3	2"	2"		22,5	20,5	18	14	9,5	-	-	-	
EUROSWIM 100 T	590	111105	0,75	3~400	2,4	2"	2"		29	26	22,5	17,5	13	2	-	-	
EUROSWIM 150 M	650	111150	1,1	1~230	7	2"	2"		33	31	28	25,5	21	14	4	-	
EUROSWIM 150 T	670	111155	1,1	3~400	2,9	2"	2"		42	41	40	36	33	28	24	15	
EUROSWIM 200 M	750	111200	1,5	1~230	8,6	2"	2"										
EUROSWIM 200 T	770	111205	1,5	3~400	3,5	2"	2"										
EUROSWIM 300 T	800	111305	2,2	3~400	5	2"	2"										



### RACCORDS UNION PVC

Prix € H.T. les 2

Code

Caractéristiques

M 2" / F 50/63

25

454663

Sortie femelle 63 avec réduction 63/50 à coller suivant diamètre de l'installation. Avec joint d'étanchéité O.R. sur le raccordement mâle côté pompe.

## SURPRESSEURS POUR BALAIS DE PISCINES



JETCOM SP - EUROCOM SP

- Pompes adaptées à l'eau de mer et aux eaux de piscine traitées au sel.
- **JETCOM** : pompe monocellulaire auto-amorçante.
- **EUROCOM** : pompe centrifuge multicellulaire non auto-amorçante très silencieuse, rendement élevé.
- Les parties en contact avec l'eau sont en matériau composite et INOX AISI 316.
- De 0,6 à 4,8 m<sup>3</sup>/h avec HMT jusqu'à 57 m de CE.
- Température du liquide : de 0 °C à + 40 °C.
- Température ambiante maxi. : + 40 °C.
- Pression maxi. de service : 8 bars.
- Moteur triphasé (à partir de 0,75 Kw) haut rendement IE2.

TYPE	Prix € H.T.	Code	Caractéristiques électriques					ASPIRATION Ø F	REFOULEMENT Ø F	Caractéristiques hydrauliques (n ≈ 2 800 tr/mn)										
			P NOM kW	TENSIONS V (50 Hz)	AMP. A	Q (m <sup>3</sup> /h)														
JETCOM SP 102 M	270	016102	0,75	1~230	5,1	1"	1"	H (m)	0	0,6	1,2	1,8	2,4	3	3,3	3,6	4,2	4,8		
EUROCOM SP 30/50 M	360	036441	0,55	1~230	3,9	1"	1"		54	47	41	36	32	28	27	25	-	-		
EUROCOM SP 30/50 T	370	036442	0,55	3~400	1,6	1"	1"		42,2	40,2	38,2	36,2	33,8	30	27,5	24,8	19,5	14		
EUROCOM SP 40/50 M	410	036451	0,75	1~230	5,3	1"	1"		57,7	55,3	52,8	50,1	47,1	42,7	39,5	35,8	28	19,2		
EUROCOM SP 40/50 T	430	036452	0,75	3~400	2,2	1"	1"													



## NIGER - POMPES SANS FILTRE

- Pompes centrifuges sans filtre pour piscines : hydromassages, spas, balnéo, cascades.
- Livrées avec 2 raccords à coller : - Ø 50 mm pour KNG 75 et 100, - Ø 63 mm pour KNG 150 et 200.

TYPE	Prix € H.T.	Code	Caractéristiques électriques					Caractéristiques hydrauliques (n ≈ 2 800 tr/mn)							
			P NOM kW	TENSIONS V (50 Hz)	AMP. A	ASPIRATION Ø M	REFOULEMENT Ø M	H (m)							
								6	8	10	12	14	16	18	
KNG 75 M	390	113070	0,55	1~230	4,2	3"	3"	Débit Q (m³/h)	15	14	12	9	5	-	-
KNG 100 M	450	113100	0,75	1~230	5	3"	3"		20	18	16	13	10	6	-
KNG 150 M	500	113150	1,1	1~230	7,5	3"	3"		26	23	22	20	17	12	6
KNG 200 M	610	113200	1,5	1~230	9	3"	3"		30	28	26	24	21	17	12



## KARPA - POMPES POUR NAGE À CONTRE-COURANT

- Pompes centrifuges pour équipements de nage à contre-courant, hydromassages, spas, etc.
- Corps hydraulique en matériau composite thermo endurci.
- Turbine et bride de raccordement en noryl renforcé.
- Fonctionnement possible avec eau de mer et eaux de piscine traitées au sel.
- De 10 à 100 m³/h avec HMT jusqu'à 15 m de C.E.
- Température maxi. de l'eau : 60 °C.
- Pression maxi. de service : 2,5 bars.
- Livrées avec 2 raccords 90 mm à coller.

TYPE	Prix € H.T.	Code	Caractéristiques électriques					Caractéristiques hydrauliques (n ≈ 2 800 tr/mn)							
			P NOM kW	TENSIONS V (50 Hz)	AMP. A	ASPIRATION Ø F	REFOULEMENT Ø F	H (m)							
								6	8	10	12	14	16	18	
KA 250 B	940	112250	1,85	1~230	12,4	3"	3"	Débit Q (m³/h)	54	47	40	31	20	-	-
KA 300 B	960	112305	2,2	3~400	5,1	3"	3"		60	54	45	37	25	10	-
KA 350 B	1 000	112355	2,6	3~400	6	3"	3"		86	78	70	60	45	12	-
KA 550 B	1 140	112555	4	3~400	8,5	3"	3"		102	95	88	78	68	50	28

## KSV - POMPE À VITESSE VARIABLE

- Moteur asynchrone 50/60 Hz.
- 4 vitesses programmables sur 4 plages horaires.
- Livrée avec 2 raccords à coller.
- Très large plage de fonctionnement selon le graphique ci-contre (zone bleue).

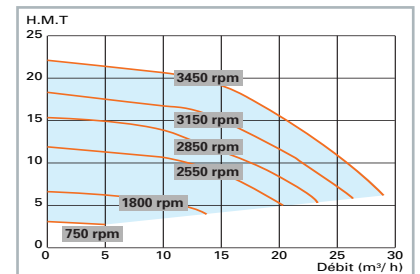

TYPE	Prix € H.T.	Code	Caractéristiques électriques			ASPIRATION Ø M	REFOULEMENT Ø M
			kW	TENSION V (50 Hz)	I max. A		
KSV 300 ASIN	1 500	111315	2,2	1~230	10	3"	3"

## NOVA SALT - POMPE DE RELEVAGE / VIDANGE POUR EAU SALÉE

- Pompe submersible pour eaux salées et légèrement agressives.
- Granulométrie = 5 mm.
- Câble 10 m avec fiche normalisée.
- Commande automatique par flotteur.
- Les parties en contact avec l'eau sont en matériau composite et INOX AISI 316.
- Pompe adaptée au relevage des eaux de piscines privées.
- Refoulement : 1" 1/4 F.



TYPE	Prix € H.T.	Code	Caractéristiques électriques			Caractéristiques hydrauliques (n ≈ 2 800 tr/mn)								
			P NOM kW	TENSION V (50 Hz)	AMP. A	H (m)								
						6	5,4	4,7	3,9	2,8	2,5	1,7	1	
NOVA SALT	245	131050	0,2	1~230	1,3	Débit Q (m³/h)	0	1	2	3	4,5	5	6	7

## GROUPES COMPLETS DE FILTRATION POUR PISCINES JUSQU'À 50 M<sup>3</sup> (LIVRÉS À MONTER, SANS LE SABLE)



TYPE GROUPE	Prix € H.T.	Code	Débit m <sup>3</sup> /h	Charge sable kg*	Caractéristiques
GRANADA 33 M	<b>770</b>	115055	4 à 7	50	<ul style="list-style-type: none"> <li>• Pompe ONDINA OK 33 M.</li> <li>• Filtre à sable Ø 400 sur plateforme.</li> <li>• Vanne Top 6 voies Ø 1" 1/2.</li> <li>• Mano 0 - 3 bars.</li> <li>• Prévoir 1 sac B1 + 1 sac B5.</li> </ul>
TOLEDO 75 M	<b>1 280</b>	115075	9 à 13	100	<ul style="list-style-type: none"> <li>• Pompe ONDINA OK 75 M.</li> <li>• Filtre à sable Ø 520 sur plateforme.</li> <li>• Vanne latérale 6 voies Ø 1" 1/2.</li> <li>• Mano 0 - 3 bars.</li> <li>• Prévoir 1 sac B1 + 3 sacs B5.</li> </ul>

## BAHIA - FILTRES À SABLE POUR PISCINES

### ENSEMBLES COMPLETS DE FILTRATION (FILTRE + VANNE + KIT RACCORDEMENT + MANOMÈTRE)



Ensemble Bahia

RÉFÉRENCE DE L'ENSEMBLE	Prix € H.T.	Code	Débit m <sup>3</sup> /h	Charge sable kg*	Type pompe DELFINO correspondant
ENS. BAHIA 450	<b>525</b>	513450	8	70	DELFINO KS 50
ENS. BAHIA 520	<b>545</b>	513520	10	100	DELFINO KS 75
ENS. BAHIA 640	<b>670</b>	513640	15	150	DELFINO KS 100
ENS. BAHIA 760	<b>985</b>	513760	22	230	DELFINO KS 150 ou 200
ENS. BAHIA 900	<b>1 170</b>	513900	30	325	DELFINO KS 300

### \* CHARGES DE SABLE

Deux granulométries :

- Gravier B 1 de 1 à 2,5 mm, à installer en bas du filtre. Cette première couche facilite le décolmatage et évite la prise en masse au niveau des crépines.
- Sable fin B 5 de 0,6 à 1,6 mm, à répartir sur les graviers pour assurer la finesse de filtration optimale.

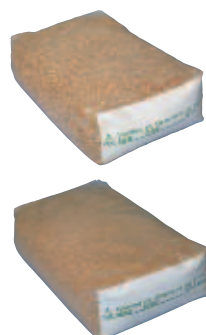

le SAC de 25 Kg	Prix € H.T.	Code	Pour filtres	Nombre approximatif de sacs à prévoir	
				Gravier B 1	Sable fin B 5
Gravier B1	<b>32</b>	514100	BAHIA 450	1 sac	2 sacs
			BAHIA 520	1 sac	3 sacs
			BAHIA 640	2 sacs	4 sacs
Sable fin B5	<b>32</b>	514500	BAHIA 760	3 sacs	7 sacs
			BAHIA 900	4 sacs	10 sacs

## ACCESSOIRES DE FILTRATION



TYPE	Prix € H.T.	Code	Caractéristiques
"FLEXITUBE"			Tuyau flexible en PVC, paroi blanche. Surface lisse extérieure, souple et tronçonnable. Montage avec raccords PVC à coller. Pour le circuit de filtration.
Diamètre			 <b>Ne jamais utiliser dans les circuits de surpression.</b>
25 x 32	<b>100</b>	454432	
34 x 40	<b>150</b>	454440	
43 x 50	<b>140</b>	454450	
la couronne de 25 m			

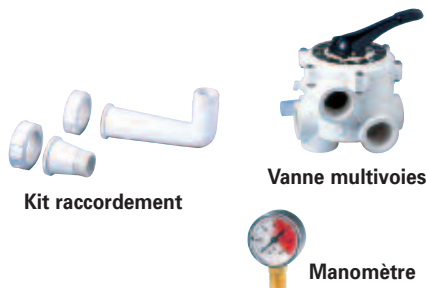

Kit raccordement

Vanne multivoies

Manomètre

DÉSIGNATION	Prix € H.T.	Code
VANNE MULTIVOIES - 6 positions, Ø 1" 1/2	<b>77</b>	513006
VANNE MULTIVOIES - 6 positions, Ø 2"	<b>150</b>	513007
KIT RACCORDEMENT POUR VANNE - Ø 1" 1/2	<b>25</b>	513106
KIT RACCORDEMENT POUR VANNE - Ø 2"	<b>31</b>	513107
MANOMÈTRE 0/3 BARS - Radial	<b>7</b>	413603
CLEF DE SERRAGE COUVERCLE DE FILTRE BAHIA	<b>30</b>	550300



### FREEZEO - COFFRET HORS GEL

TYPE	Prix € H.T.	Code	Caractéristiques
Coffret FREEZEO	<b>240</b>	471659	Permet le démarrage de la filtration lorsque la température de l'air est proche de 0 °C. Longueur câble sonde : 1,50 m.



### DANAÏDE (230 V) - COFFRET DE GESTION D'UN NIVEAU D'EAU

TYPE	Prix € H.T.	Code	Caractéristiques
DANAÏDE	<b>310</b>	471450	<ul style="list-style-type: none"> <li>Permet la gestion temporisée d'un niveau d'eau (piscines, bassins, réservoirs, étangs, fontainerie etc.), par l'intermédiaire d'une électrode. Ce dispositif peut commander une pompe, une électro-vanne, une alarme etc. 230 V, sortie 24 V-17 VA ou contact sec 5 A.</li> <li>Prévoir une 2<sup>e</sup> électrode de référence si le volume d'eau est isolé de la terre.</li> <li>Livré sans électrode.</li> <li>Prévoir électrodes DSN page 95.</li> </ul>



### COFFRET ET COMMANDE PNEUMATIQUE

NAGE À CONTRE COURANT	Prix € H.T.	Code	Caractéristiques
Coffret NCC MONO	<b>185</b>	472880	À utiliser avec boutons et tube pneumatiques ci-dessous. Avec disjoncteur 10/16 A.
Coffret NCC TRI	<b>185</b>	472885	Avec disjoncteur 4/6,3 A.



PN10

PN10L

Tube

COMMANDE PNEUMATIQUE	Prix € H.T.	Code	Caractéristiques
La commande pneumatique est composée du bouton et du tube pneumatique			
Bouton pneumatique PN10	<b>12</b>	555015	ABS Blanc. Commande à 10 m. Ø 4,5 cm / 3,4 cm pour piscine béton.
Bouton pneumatique PN10L	<b>35</b>	555020	Avec adaptation liner. Ø hors tout 9 cm.
Tube pneumatique PNTUB	<b>20</b>	555010	3 mm / 6 mm. Par couronne de 30 mètres.
la couronne de 30 m			

# COFFRETS ÉLECTRO-MÉCANIQUES DE COMMANDE ET DE PROGRAMMATION POUR POMPES DE PISCINES



Tous nos coffrets sont à raccorder sur une alimentation équipée d'un dispositif de protection et de sectionnement bipolaire ou triphasé suivant les cas, en conformité avec la norme EN 60204.



INFOS



IMPORTANT

- Le prix du disjoncteur pour la pompe de filtration est compris dans le prix de tous les coffrets.
- Pour le modèle F + B (Filtration + Balai) le coffret est équipé en standard d'un disjoncteur (4/6,3 A) pour la pompe de surpression.
- Pour les modèles F + B + TRANSFO prévoir un 2<sup>e</sup> disjoncteur pour la protection de la pompe de surpression.



Coffret filtration seule



Coffret filtration + balai  
ou  
Coffret filtration + transfo



Coffret filtration  
+ surpresseur (balai)  
+ transfo

## Disjoncteurs



MONO

TRI



Interdifférentiel



Boîtier

MONOPHASÉ avec disjoncteur	Prix € H.T.	Code						
			Tarage Amp.	1,6/2,5	2,5/4	4/6,3	6,3/10	10/16
Indice de protection : IP 54. À installer dans un local sain.								
F seule	<b>165</b>		Code	472800	472802	472804	472806	472808
F + B	<b>300</b>		Code	472810	472812	472814	472816	472818
F + 100 W	<b>225</b>		Code	472820	472822	472824	472826	472828
F + 300 W	<b>255</b>		Code	472830	472832	472834	472836	472838
F + 600 W	<b>295</b>		Code	472840	472842	472844	472846	472848
F + B + 100 W	<b>375</b>		Code	472850	472852	472854	472856	472858
F + B + 300 W	<b>375</b>		Code	472860	472862	472864	472866	472868
F + B + 600 W	<b>420</b>		Code	472870	472872	472874	472876	472878

F = Filtration / B = Balai surpresseur (pour robot hydraulique).

TRIPHASÉ avec disjoncteur	Prix € H.T.	Code						
			Tarage Amp.	1,6/2,5	2,5/4	4/6,3	6,3/10	10/16
Indice de protection : IP 54. À installer dans un local sain.								
F seule	<b>165</b>		Code	472801	472803	472805	472807	472809
F + B	<b>300</b>		Code	472811	472813	472815	472817	472819
F + 100 W	<b>225</b>		Code	472821	472823	472825	472827	472829
F + 300 W	<b>255</b>		Code	472831	472833	472835	472837	472839
F + 600 W	<b>295</b>		Code	472841	472843	472845	472847	472849
F + B + 100 W	<b>340</b>		Code	471851	471853	471855	471857	471859
F + B + 300 W	<b>375</b>		Code	472861	472863	472865	472867	472869
F + B + 600 W	<b>420</b>		Code	472871	472873	472875	472877	472879

F = Filtration / B = Balai surpresseur (pour robot hydraulique).

PROTECTIONS	Prix € H.T.	Code						
			Tarage Amp.	1,6/2,5	2,5/4	4/6,3	6,3/10	10/16
Disjoncteurs seuls monophasés	<b>47</b>		Code	436025	436040	436060	436100	436140
Disjoncteurs seuls triphasés	<b>49</b>		Code	437025	437040	437060	437100	437140
Interdifférentiel 40 A - 30 mA	<b>54</b>	<b>438000</b>	Se monte dans tous nos coffrets ou dans le boîtier ci-dessous.					
Boîtier pour interdifférentiel	<b>20</b>	<b>471649</b>	Boîtier individuel pour interdifférentiel.					



## AQUA 3 - POMPES AVEC JETS

POUR FONTAINES ET BASSINS D'AGRÉMENT JUSQU'À 15 M<sup>3</sup>.

### DIFFÉRENTS TYPES DE JETS



CALICE



CLOCHE



MARGUERITE



MARGUERITE GRANDE

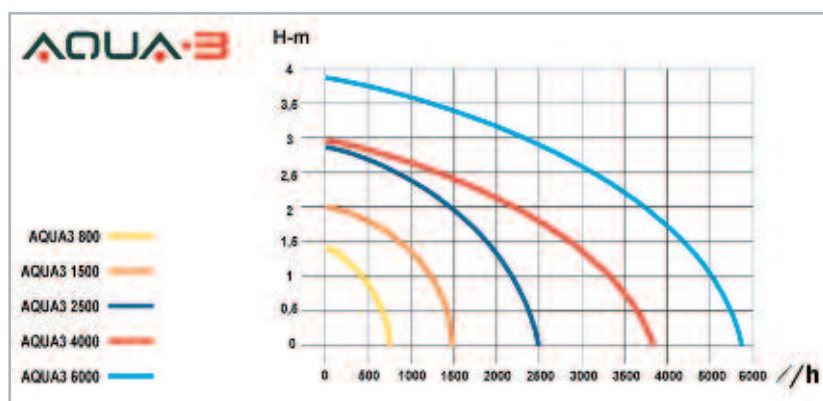

Pour toutes les pompes :

- Moteur à rotor noyé pour usage continu.
- Câble d'alimentation 10 mètres, avec fiche normalisée + terre.
- Raccord fileté 3/4" pour montage direct du projecteur Halley sur corps de pompe à partir du modèle AQUA 3 / 2500.
- Système AIR MIX qui permet d'augmenter l'oxygénation de l'eau (recommandé si présence de poissons).



TYPE	Prix € H.T.	Code	Caractéristiques
AQUA 3 / 800	85	070135	<ul style="list-style-type: none"> <li>• Pour bassins et fontaines jusqu'à 2 000 litres.</li> <li>• Complète avec 4 jets d'eau interchangeable sur support télescopique et dérivation cascade : cloche, calice, marguerite et marguerite grande.</li> <li>• Filtre éponge intégré.</li> <li>• 230 V Mono - 12,5 watts - 0,11 A.</li> <li>• Débit maxi. : 800 litres/heure.</li> <li>• Hauteur maxi. avec cloche : 20 cm.</li> <li>Avec marguerite : 90 cm.</li> </ul>
AQUA 3 / 1500	100	070140	<ul style="list-style-type: none"> <li>• Pour bassins et fontaines jusqu'à 4 000 litres.</li> <li>• Complète avec 2 jets d'eau sur support télescopique et dérivation cascade : cloche et marguerite grande.</li> <li>• 230 V Mono - 16,5 watts - 0,25 A.</li> <li>• Débit maxi. : 1 500 litres/heure.</li> <li>• Hauteur maxi. avec marguerite grande : 130 cm.</li> </ul>
AQUA 3 / 2500	143	070145	<ul style="list-style-type: none"> <li>• Pour bassins et fontaines jusqu'à 6 000 litres.</li> <li>• Complète avec 2 jets d'eau sur support télescopique et dérivation cascade : cloche et marguerite grande.</li> <li>• 230 V Mono - 42 watts - 0,32 A.</li> <li>• Débit maxi. : 2 500 litres/heure.</li> <li>• Hauteur maxi. avec marguerite grande : 180 cm.</li> </ul>
AQUA 3 / 4000	170	070150	<ul style="list-style-type: none"> <li>• Pour bassins et fontaines jusqu'à 10 000 litres.</li> <li>• Complète avec 2 jets d'eau sur support télescopique et dérivation cascade : cloche et marguerite grande.</li> <li>• 230 V Mono - 50 watts - 0,45 A.</li> <li>• Débit maxi. : 4 000 litres/heure.</li> <li>• Hauteur maxi. avec marguerite grande : 200 cm.</li> </ul>
AQUA 3 / 6000	200	070155	<ul style="list-style-type: none"> <li>• Pour bassins et fontaines jusqu'à 15 000 litres.</li> <li>• Complète avec 2 jets d'eau sur support télescopique et dérivation cascade : cloche et marguerite grande.</li> <li>• 230 V Mono - 90 watts - 0,8 A.</li> <li>• Débit maxi. : 6 000 litres/heure.</li> <li>• Hauteur maxi. avec marguerite grande : 200 cm.</li> </ul>

TYPE	A	B	C
AQUA 3/800	145	140	214
AQUA 3/1500	145	140	214
AQUA 3/2500	201	170	246
AQUA 3/4000	201	170	246
AQUA 3/6000	201	170	246

## POMPES AVEC FILTRES POUR BASSINS DE 1,5 À 15 M<sup>3</sup>

### SÉRIE SYNCRAPOND

Une toute nouvelle gamme associant une technologie innovante à une consommation extrêmement basse. Les pompes sont livrées avec différents jets permettant une grande variété de jeux d'eau et une dérivation cascade.  
Équipées d'une éponge avec un préfiltre facilement démontable pour une maintenance aisée.  
Câble d'alimentation 10 mètres avec fiche normalisée + terre.



TYPE	Prix € H.T.	Code	Caractéristiques
SYNCRAPOND 2	120	070083	<ul style="list-style-type: none"> <li>• Débit maxi. : 2 100 litres/heure.</li> <li>• 230 V Mono - 32 watts - 0,30 A.</li> <li>• Hauteur maxi. avec marguerite grande : 150 cm.</li> <li>• Dimensions (mm) : L 210 - l 110 - H 107.</li> </ul>
SYNCRAPOND 4	190	070087	<ul style="list-style-type: none"> <li>• Débit maxi. : 3 500 litres/heure.</li> <li>• 230 V Mono - 80 watts - 0,40 A.</li> <li>• Hauteur maxi. avec marguerite grande : 250 cm.</li> <li>• Dimensions (mm) : L 265 - l 120 - H 120.</li> </ul>
SYNCRAPOND 5	220	070088	<ul style="list-style-type: none"> <li>• Débit maxi. : 6 000 litres/heure.</li> <li>• 230 V Mono - 105 watts - 0,60 A.</li> <li>• Hauteur maxi. avec marguerite grande : 300 cm.</li> <li>• Dim. (mm) : L 265 x l 120 x H 120.</li> </ul>

### MICROPOND - POMPE POUR FONTAINE INTÉRIEURE

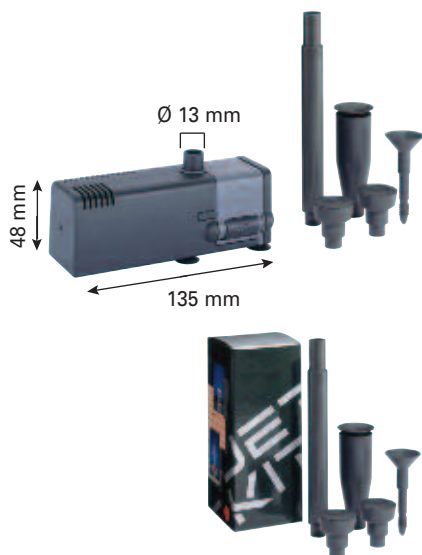

TYPE	Prix € H.T.	Code	Caractéristiques
MICROPOND	52	070031	<ul style="list-style-type: none"> <li>• Idéale pour petites fontaines d'intérieur.</li> <li>• Régulateur de débit de 50 à 400 litres/heure.</li> <li>• Corps filtrant à mousse microporeuse.</li> <li>• 4 jets d'eau interchangeables sur support télescopique : cloche, calice, marguerite, marguerite double.</li> <li>• 230 V Mono - 5,5 watts - 0,03 A.</li> <li>• Débit maxi. : 400 litres/heure.</li> <li>• Hauteur maxi. avec marguerite : 55 cm.</li> <li>• Câble d'alimentation : 3 mètres (2 fils + prise).</li> </ul>
KIT JETS	14	843070	Comprend 1 tube télescopique et 4 jets : cloche/calice/marguerite/marguerite double pour MICROPOND - MICRA - SYNCRA NANO.

### MINI POMPES DE CIRCULATION

- Pour petites vasques, fontaines, aquariums.
- Câble d'alimentation : 1,5 mètre (2 fils + prise pour alimentation intérieure).

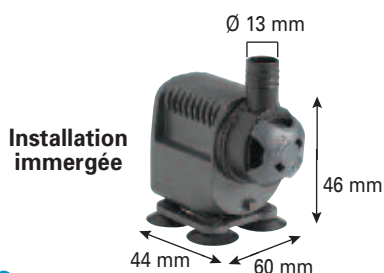
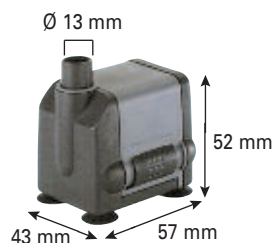

TYPE	Prix € H.T.	Code	Caractéristiques
MICRA	18	070010	<ul style="list-style-type: none"> <li>• Pompe munie d'un filtre en éponge interchangeable.</li> <li>• Raccordement à tuyaux rigides de Ø interne 13 mm, ou tuyaux souples de Ø interne 12 mm (adaptateur fourni).</li> <li>• 230 V Mono - 5 watts - 0,04 A.</li> <li>• Débit maxi. : 400 litres/heure.</li> </ul>
SYNCRA NANO	24	070005	<ul style="list-style-type: none"> <li>• Convient pour aquarium d'eau douce ou d'eau de mer.</li> <li>• 230 V Mono - 2,8 watts - 0,01 A.</li> <li>• Débit maxi. : 350 litres/heure.</li> <li>• Hauteur maxi. : 0,50 m.</li> <li>• Kit pour fonctionnement <b>non immergé</b> fourni.</li> <li>• Raccordement à tuyaux souples de Ø interne 12 mm.</li> </ul>



## MULTI - POMPES DE CIRCULATION

Pour vasques, fontaines, aquariums et tous types de bassins jusqu'à 10 000 litres.

- Pompes submersibles à moteur synchrone à aimant permanent.
- Câble d'alimentation : 1,5 mètre (2 fils + prise pour utilisation intérieure).
- Préchambre pour prise en charge d'un tuyau d'arrivée d'eau sur pompes MULTI.

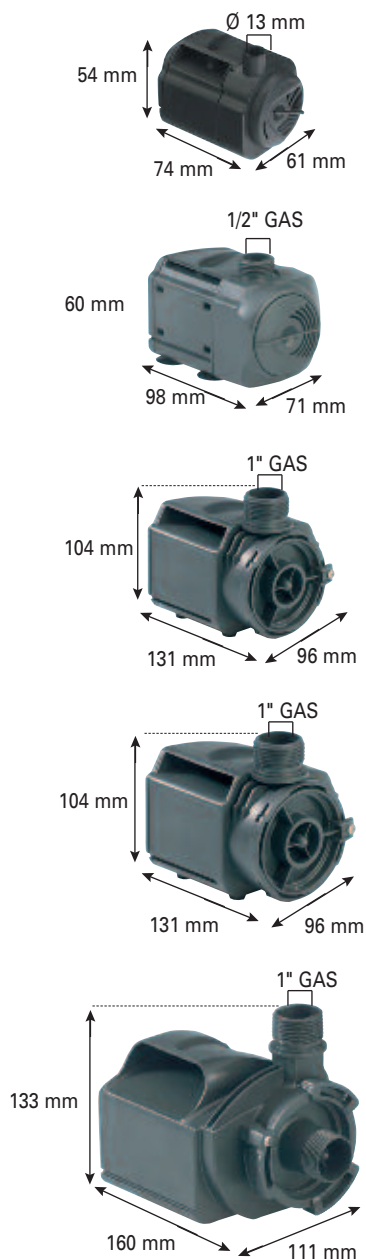

TYPE	Prix € H.T.	Code	Caractéristiques
MULTI 800	30	070115	<ul style="list-style-type: none"> <li>• 230 V Mono - 13 watts - 0,1 A.</li> <li>• Débit maxi. : 800 litres/heure.</li> <li>• Sortie Ø 13 mm non filetée.</li> <li>• Préchambre Ø 13 mm filetée livrée avec la pompe.</li> <li>• Obligatoirement immergée.</li> </ul>
MULTI 1300	46	070116	<ul style="list-style-type: none"> <li>• 230 V Mono - 20 watts - 0,20 A.</li> <li>• Débit maxi. : 1 300 litres/heure.</li> <li>• Sortie filetée : M 1/2".</li> <li>• Préchambre filetée M 1/2" livrée avec la pompe.</li> </ul>
MULTI 2500	92	070120	<ul style="list-style-type: none"> <li>• 230 V Mono - 55 watts - 0,51 A.</li> <li>• Débit maxi. : 2 500 litres/heure.</li> <li>• Sortie filetée : M 1".</li> <li>• Préchambre filetée M 1" livrée avec la pompe.</li> </ul>
MULTI 4000	110	070125	<ul style="list-style-type: none"> <li>• 230 V Mono - 67 watts - 0,64 A.</li> <li>• Débit maxi. : 4 000 litres/heure.</li> <li>• Sortie filetée : M 1".</li> <li>• Préchambre filetée M 1" livrée avec la pompe.</li> </ul>
MULTI 5800	155	070127	<ul style="list-style-type: none"> <li>• 230 V Mono - 90 watts - 0,8 A.</li> <li>• Débit maxi. : 5 800 litres/heure.</li> <li>• Sortie filetée : M 1".</li> </ul>

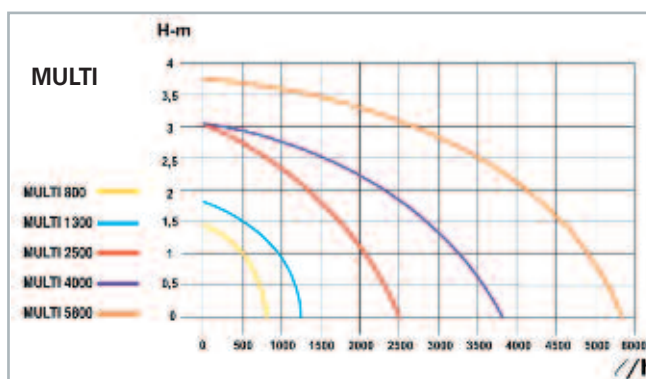

## HALLEY - SPOT HALOGÈNE



TYPE	Prix € H.T.	Code	Caractéristiques
Spot halogène Halley 12 V	120	550201	<ul style="list-style-type: none"> <li>• Spot submersible pour bassins et fontaines.</li> <li>• Livré avec une lumière blanche et trois lentilles colorées, rapidement interchangeables.</li> <li>• Câble d'alimentation : 10 mètres.</li> <li>• Transformateur 12 V (normes CEE 82/499).</li> <li>• Puissance : 20 watts.</li> </ul>

## SYNCRA - POMPES GROS DÉBITS

De 2 500 l/heure à 14 000 l/heure.

- Pompes polyvalentes pouvant fonctionner immergées ou non, en position horizontale ou verticale.
- Livrées avec divers raccords filetés permettant l'utilisation avec tuyaux de différents diamètres.
- Câble d'alimentation 10 m avec fiche normalisée + terre.
- Moteur synchrone à aimant permanent.

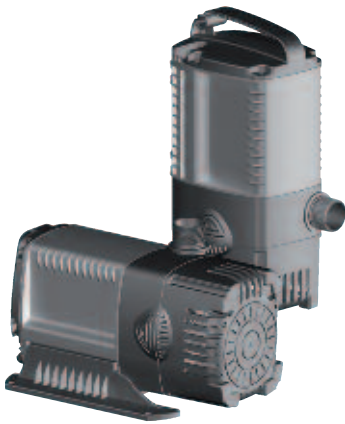

TYPE	Prix € H.T.	Code	Caractéristiques
SYNCRA 12	<b>390</b>	072120	<ul style="list-style-type: none"> <li>• 230 V Mono - 140 watts - 0,56 A.</li> <li>• Dimensions : 16 x 29,5 x h 17 cm.</li> <li>• Entrée/sortie : 1" 1/2.</li> </ul>
SYNCRA 16	<b>450</b>	072150	<ul style="list-style-type: none"> <li>• 230 V Mono - 180 watts - 0,74 A.</li> <li>• Dimensions : 16 x 29,5 x h 17 cm.</li> <li>• Entrée/sortie : 1" 1/2.</li> </ul>

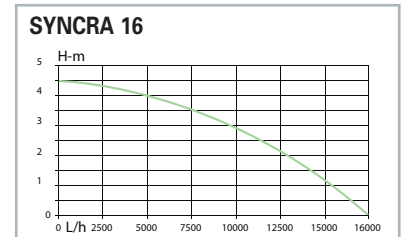
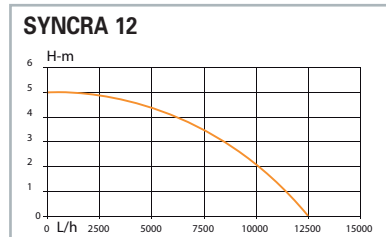

## NOVAPOND - POMPES DE CIRCULATION



- Adaptées pour la circulation d'eau dans des bassins d'agrément, pour créer des cascades et des jeux d'eau.
- Fonctionnement continu.
- Installation horizontale ou verticale.
- Filtre d'aspiration réglable permettant le passage de particules solides de 5 à 10 mm.
- Câble d'alimentation 10 m avec fiche normalisée + terre.

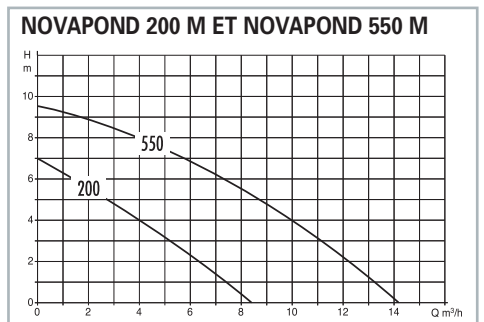

TYPE	Prix € H.T.	Code	Caractéristiques
NOVAPOND 200 M	<b>225</b>	072200	<ul style="list-style-type: none"> <li>• 230 V Mono - 0,2 kW.</li> <li>• Refoulement : Ø 1" 1/4.</li> </ul>
NOVAPOND 550 M	<b>360</b>	072550	<ul style="list-style-type: none"> <li>• 230 V Mono - 0,55 kW.</li> <li>• Refoulement : Ø 1" 1/4.</li> </ul>



## ULTRA - POMPE D'ASSÈCHEMENT

Petite pompe d'assèchement jusqu'à 3 m.

Idéale pour vider aquariums, piscines gonflables, eaux stagnantes, fond de piscine...

TYPE	Prix € H.T.	Code	Caractéristiques
ULTRA	<b>110</b>	070000	<ul style="list-style-type: none"> <li>• 230 V Mono - 80 watts - 0,72 A.</li> <li>• Débit maxi. : 2 500 l/h - Hauteur maxi. : 3 m.</li> <li>• Câble d'alimentation 10 mètres + prise.</li> <li>• Refoulement : M 3/4".</li> </ul>